



GIC 12V-5-27 C Professional

Robert Bosch Power Tools GmbH
70538 Stuttgart
GERMANY

www.bosch-pt.com

1 609 92A 89L (2023.03) T / 464



1 609 92A 89L



de Originalbetriebsanleitung
en Original instructions
fr Notice originale
es Manual original
pt Manual original
it Istruzioni originali
da Oorspronkelijke gebruiksaanwijzing
nl Oorspronkelijke gebruiksaanwijzing
sv Bruksanvisning i original
no Original driftsinstruks
fi Alkuperäiset ohjeet
el Πρωτότυπο οδηγών χρήσης
tr Orijinal işletme talimatı
pl Instrukcja oryginalna
cs Původní návod k používání
sk Pôvodný návod na použitie
hu Eredeti használati utasítás
ru Оригинальное руководство по эксплуатации
uk Оригінальна інструкція з експлуатації
kk Пайдалану нұсқаулығының түпнұсқасы
ro Instrucțiuni originale

bg Оригинална инструкция
mk Оригинално упатство за работа
sr Originalno uputstvo za rad
sl Izvirna navodila
hr Originalne upute za rad
et Algupärane kasutusjuhend
lv Instrukcijas oriģinālvalodā
lt Originali instrukcija
ar دليل التشغيل الاصلی
fa دفترچه راهنمای اصلی



Deutsch	Seite	8
English	Page	23
Français	Page	38
Español	Página	53
Português	Página	68
Italiano	Pagina	82
Nederlands	Pagina	97
Dansk	Side	112
Svensk	Sidan	125
Norsk	Side	139
Suomi	Sivu	153
Ελληνικά	Σελίδα	167
Türkçe	Sayfa	182
PolSKI	Strona	198
Čeština	Stránka	213
Slovenčina	Stránka	227
Magyar	Oldal	241
Русский	Страница	256
Українська	Сторінка	273
Қазақ	Бет	288
Română	Pagina	304
Български	Страница	319
Македонски	Страница	334
Srpski	Strana	350
Slovenščina	Stran	364
Hrvatski	Stranica	378
Eesti	Lehekülg	392
Latviešu	Lappuse	405
Lietuvių k.Puslapis	420
عربي	الصفحة	435
فارسی	صفحه	450

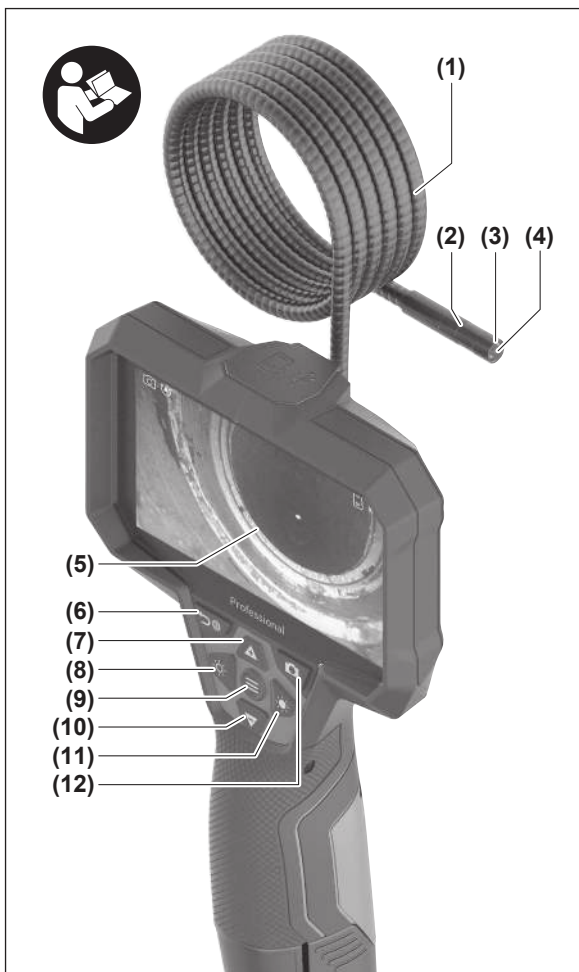

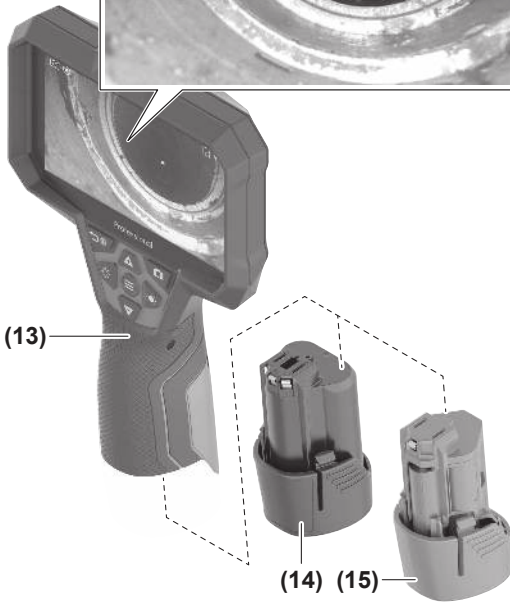
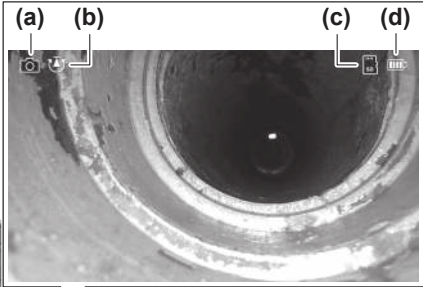

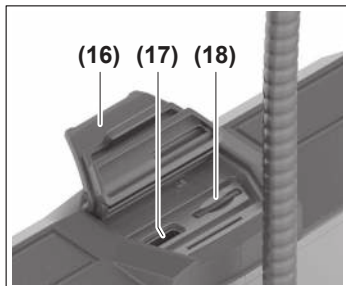

(19)



(20)



1 600 A02 R6M (Ø 8,3 mm / 1,5 m)
1 600 A02 R6P (Ø 8,3 mm / 3,5 m)

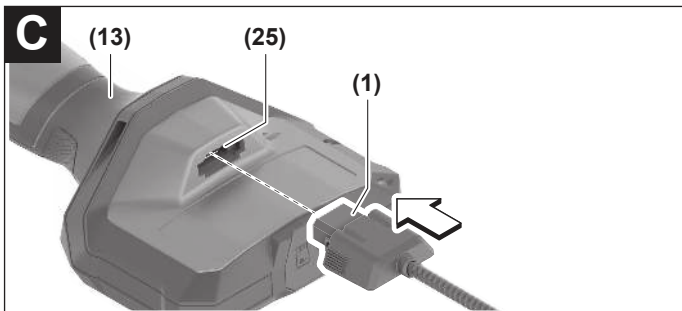
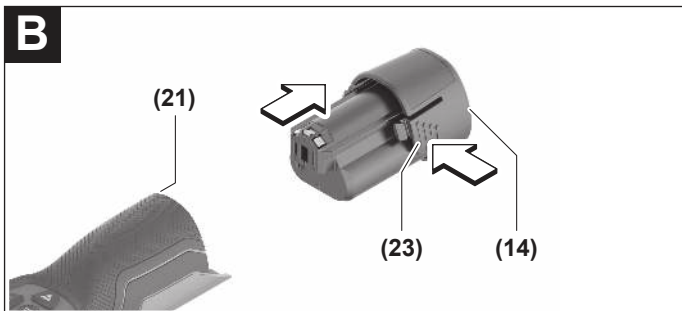
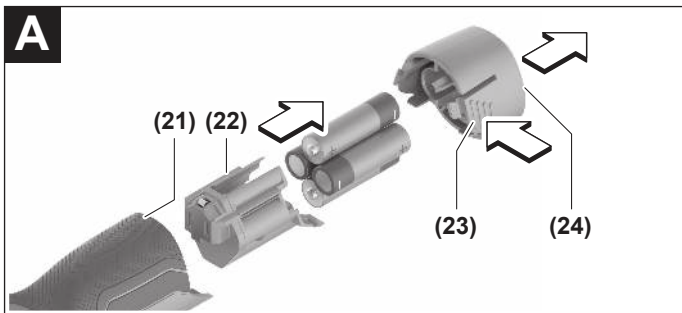

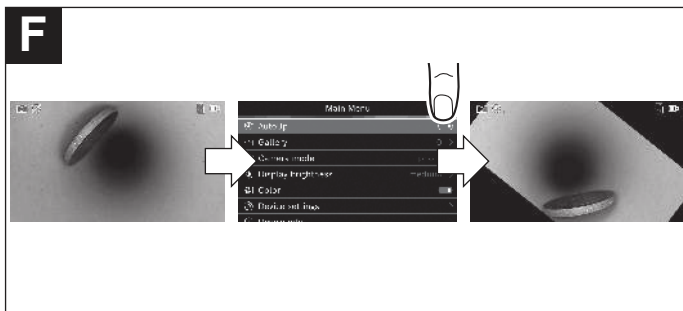
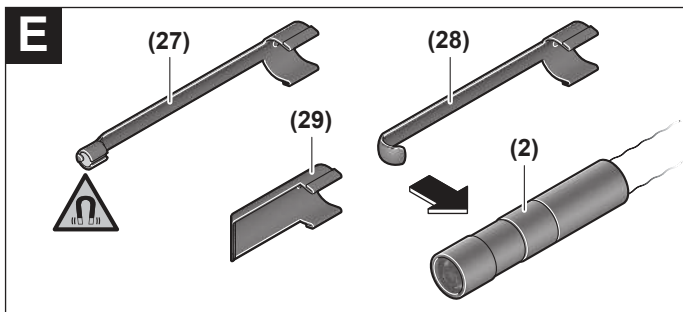
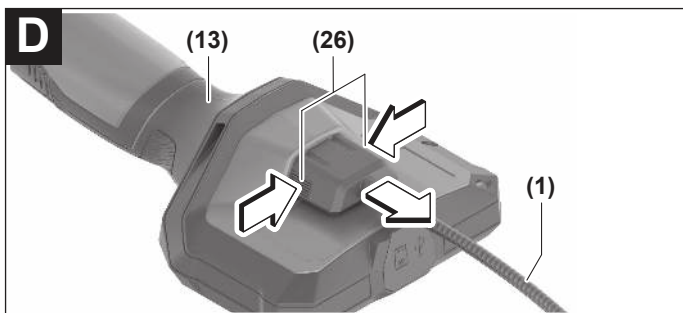

Deutsch

Sicherheitshinweise



Sämtliche Anweisungen sind zu lesen und zu beachten. Wenn die Inspektionskamera nicht entsprechend den vorliegenden Anweisungen verwendet wird, können die integrierten Schutzvorkehrungen in der Inspektionskamera beeinträchtigt werden. **BEWAHREN SIE DIESE ANWEISUNGEN**

GUT AUF.

- ▶ Lassen Sie die Inspektionskamera nur von qualifiziertem Fachpersonal und nur mit Original-Ersatzteilen reparieren. Damit wird sichergestellt, dass die Sicherheit der Inspektionskamera erhalten bleibt.
- ▶ Arbeiten Sie mit der Inspektionskamera nicht in explosionsgefährdeter Umgebung, in der sich brennbare Flüssigkeiten, Gase oder Stäube befinden. In der Inspektionskamera können Funken erzeugt werden, die den Staub oder die Dämpfe entzünden.
- ▶ Nehmen Sie den Akku vor allen Arbeiten an der Inspektionskamera (z.B. Montage, Wartung etc.) sowie bei deren Transport und Aufbewahrung aus der Inspektionskamera.
- ▶ Nehmen Sie die Batterien aus der Inspektionskamera, wenn Sie sie längere Zeit nicht benutzen. Die Batterien können bei längerer Lagerung korrodieren und sich selbst entladen.
- ▶ Richten Sie den Lichtstrahl nicht auf Personen oder Tiere und blicken Sie nicht selbst in den Lichtstrahl, auch nicht aus größerer Entfernung.
- ▶ Überprüfen Sie vor dem Einsatz der Inspektionskamera den Arbeitsbereich. Kein Teil der Inspektionskamera darf in Kontakt mit elektrischen Leitungen, sich bewegenden Teilen oder chemischen Substanzen kommen. Unterbrechen Sie den Stromkreis von elektrischen Leitungen, die im Arbeitsbereich verlaufen. Diese Maßnahmen vermindern das Risiko von Explosionen, elektrischem Schlag und Sachschäden.
- ▶ Tragen Sie angemessene persönliche Schutzausrüstung wie Schutzbrille, Schutzhandschuhe oder Atemschutzmaske, wenn sich gesundheitsgefährdende Substanzen im Arbeitsbereich befinden. Abwasserkanäle oder ähnliche Bereiche können feste, flüssige oder gasförmige Substanzen enthalten, die giftig, infektiös, ätzend oder auf andere Art gesundheitsgefährdend sind.
- ▶ Achten Sie besonders auf Sauberkeit, wenn Sie in Bereichen mit gesundheitsgefährdenden Substanzen arbeiten. Essen Sie während der Arbeit nicht. Vermeiden

Sie den Kontakt mit den gesundheitsgefährdenden Substanzen und reinigen Sie nach der Arbeit Hände und andere Körperteile, die in Kontakt gekommen sein könnten, mit heißer Seifenlauge. Dadurch wird die Gesundheitsgefährdung verringert.

- ▶ **Stehen Sie nicht im Wasser, wenn Sie die Inspektionskamera benutzen.** Durch Arbeiten im Wasser besteht das Risiko eines elektrischen Schlages.
- ▶ **Öffnen Sie den Akku nicht.** Es besteht die Gefahr eines Kurzschlusses.
- ▶ **Bei Beschädigung und unsachgemäßem Gebrauch des Akkus können Dämpfe austreten. Der Akku kann brennen oder explodieren.** Führen Sie Frischluft zu und suchen Sie bei Beschwerden einen Arzt auf. Die Dämpfe können die Atemwege reizen.
- ▶ **Bei falscher Anwendung oder beschädigtem Akku kann brennbare Flüssigkeit aus dem Akku austreten. Vermeiden Sie den Kontakt damit. Bei zufälligem Kontakt mit Wasser abspülen. Wenn die Flüssigkeit in die Augen kommt, nehmen Sie zusätzlich ärztliche Hilfe in Anspruch.** Austretende Akkuflüssigkeit kann zu Hautreizungen oder Verbrennungen führen.
- ▶ **Durch spitze Gegenstände wie z. B. Nagel oder Schraubenzieher oder durch äußere Krafteinwirkung kann der Akku beschädigt werden.** Es kann zu einem internen Kurzschluss kommen und der Akku brennen, rauchen, explodieren oder überhitzen.
- ▶ **Halten Sie den nicht benutzten Akku fern von Büroklammern, Münzen, Schlüsseln, Nägeln, Schrauben oder anderen kleinen Metallgegenständen, die eine Überbrückung der Kontakte verursachen könnten.** Ein Kurzschluss zwischen den Akkukontakten kann Verbrennungen oder Feuer zur Folge haben.
- ▶ **Verwenden Sie den Akku nur in Produkten des Herstellers.** Nur so wird der Akku vor gefährlicher Überlastung geschützt.
- ▶ **Laden Sie die Akkus nur mit Ladegeräten auf, die vom Hersteller empfohlen werden.** Durch ein Ladegerät, das für eine bestimmte Art von Akkus geeignet ist, besteht Brandgefahr, wenn es mit anderen Akkus verwendet wird.



WARNUNG

Schützen Sie den Akku vor Hitze, z. B. auch vor dauernder Sonneneinstrahlung, Feuer, Schmutz, Wasser und Feuchtigkeit. Es besteht Explosions- und Kurzschlussgefahr.



Stellen Sie sicher, dass die Knopfzelle nicht in die Hände von Kindern gelangt. Knopfzellen sind gefährlich.

- ▶ **Knopfzellen dürfen niemals verschluckt oder in andere Körperöffnungen eingeführt werden. Wenn der Verdacht besteht, dass die Knopfzelle verschluckt oder in eine andere Körperöffnung eingeführt wurde, suchen Sie sofort einen Arzt auf.** Ein Verschlucken der Knopfzelle kann innerhalb von 2 Stunden zu ernsthaften inneren Verätzungen und zum Tod führen.



Bringen Sie die magnetischen Zubehöre nicht in die Nähe von Implantaten und sonstigen medizinischen Geräten, wie z.B. Herzschrittmacher oder Insulinpumpe. Durch die Magnete der Zubehöre wird ein Feld erzeugt, das die Funktion von Implantaten oder medizinischen Geräten beeinträchtigen kann.

- ▶ **Halten Sie die magnetischen Zubehöre fern von magnetischen Datenträgern und magnetisch empfindlichen Geräten.** Durch die Wirkung der Magnete der Zubehöre kann es zu irreversiblen Datenverlusten kommen.

Produkt- und Leistungsbeschreibung

Bitte beachten Sie die Abbildungen im vorderen Teil der Betriebsanleitung.

Bestimmungsgemäßer Gebrauch

Die digitale Inspektionskamera ist geeignet zur Inspektion schwer zugänglicher oder dunkler Bereiche. Sie ist nach Montage der mitgelieferten Hilfsmittel am Kamerakopf auch zum Bewegen und Entfernen kleiner und leichter Gegenstände (z.B. kleiner Schrauben) geeignet.

Die digitale Inspektionskamera darf nicht für medizinische Zwecke verwendet werden. Sie ist ebenso nicht zum Beheben von Rohrverstopfungen oder dem Einziehen von Kabeln bestimmt.

Abgebildete Komponenten

Die Nummerierung der abgebildeten Komponenten bezieht sich auf die Darstellung der Inspektionskamera auf den Grafikseiten.

- (1) Kamerakabel
- (2) Kamerakopf
- (3) Leuchte im Kamerakopf
- (4) Kameralinse

- (5) Display
- (6) Ein-/Aus-Taste
- (7) Taste auf
- (8) Taste links
- (9) mittlere Taste
- (10) Taste ab
- (11) Taste rechts
- (12) Taste Foto/Videoaufnahme
- (13) Handgerät
- (14) Akku^{a)}
- (15) Batterieadapter AA1
- (16) obere Abdeckung
- (17) USB Type-C®-Buchse^{b)}
- (18) Slot für Micro-SD-Karte
- (19) USB Type-C®-Kabel
- (20) Micro-SD-Karte
- (21) Schacht
- (22) Hülle Batterieadapter
- (23) Entriegelungstaste
- (24) Verschlusskappe Batterieadapter
- (25) Kameraanschluss
- (26) Arretierung Kamerakabel
- (27) Magnet
- (28) Haken
- (29) Spiegel

- a) **Abgebildetes oder beschriebenes Zubehör gehört nicht zum Standard-Lieferumfang. Das vollständige Zubehör finden Sie in unserem Zubehörprogramm.**
- b) USB Type-C® und USB-C® sind Markenzeichen des USB Implementers Forums.

Anzeigenelemente

- (a) Symbol Aufnahmemodus
- (b) Statusanzeige Funktion **AutoUp**

- (c) Statusanzeige Micro-SD-Karte
- (d) Ladezustandsanzeige Akku/Batterien

Technische Daten

Digitale Inspektionskamera		GIC 12V-5-27 C
Sachnummer		3 601 B41 4..
Displaygröße	"	5
Auflösung Display	px	1280 × 720
Auflösung Kamera, Bild- und Videodateien	px	1280 × 720
Format Screenshot		JPG
Format Video		AVI
Framerate Video		
– ohne Funktion AutoUp	fps	20
– mit Funktion AutoUp	fps	7
max. Anzahl Bilder auf internem Speicher		30
Sichtfeld ^{A)}	°	75
Fokus-Abstand	mm	30–80
max. Lichtstärke Leuchte Kamerakopf ^{B)}	lx	200
max. Eintauchdauer Kamerakopf/-kabel in Diesel, Motoröl, Ethylalkohol, Benzin, AdBlue® und Salzwasser (26,5 % Salzgehalt)	min	30
Energieversorgung		
– Akku (Li-Ionen)		10,8 V/12 V
– Batterien (Alkali-Mangan, mit Batterieadapter)		4 × 1,5 V LR6 (AA)
– Akkus (NiMH, mit Batterieadapter)		4 × 1,2 V HR6 (AA)
Backup-Energieversorgung für Uhrzeit-Speicherung		
– Knopfzelle		CR2450 (3 V, Lithium-Batterie)
– Batterielebensdauer ca.	Jahre	3
Betriebsdauer ca. ^{C)}		
– mit Akku (Li-Ionen) ^{D)}	h	6

Digitale Inspektionskamera		GIC 12V-5-27 C
– mit Batterien (Alkali-Mangan)	h	2
– mit Akkus (NiMH, 1,2 V)	h	3
Gewicht entsprechend EPTA-Procedure 01:2014		
– mit Akku (Li-Ionen)	kg	0,73–0,94 ^{E)}
– mit Batterien (Alkali-Mangan)	kg	0,68
Maße (Länge × Breite × Höhe) ^{D)}	mm	242 × 140 × 66
Durchmesser Kamerakopf	mm	8,3
Länge Kamerakabel	m	1,5
kleinster Biegeradius Kamerakabel	mm	25
Schutzart Handgerät (ohne Akku/Batterieadapter)		IP54
Schutzart Kamerakopf und Kamerakabel		IP67
empfohlene Umgebungstemperatur beim Laden	°C	0 ... +35
erlaubte Umgebungstemperatur beim Betrieb	°C	–10 ... +50
erlaubte Umgebungstemperatur bei Lagerung	°C	–20 ... +50
empfohlene Akkus		GBA 10,8V... GBA 12V...
empfohlene Ladegeräte		GAL 12... GAX18 ...

- A) gemessen über die Bilddiagonale
 B) bei 50 mm Abstand und dunkler Umgebung
 C) mit Kameraanzeige, mit Funktion **AutoUp**, mittlere Displayhelligkeit, Kameraleuchte mit 50 % Helligkeit
 D) mit GBA 12V 2.0Ah
 E) abhängig vom verwendeten Akku

Montage

Energieversorgung

Die Inspektionskamera kann entweder mit einem **Bosch** Li-Ionen-Akku, mit handelsüblichen Batterien oder mit handelsüblichen NiMH-Akkus betrieben werden.

Die Ladezustandsanzeige (**d**) im Display zeigt den Ladezustand von Li-Ionen-Akku, Batterien bzw. NiMH-Akkus an.

Betrieb mit Batterieadapter (siehe Bild A)

Die Batterien bzw. NiMH-Akkus werden in den Batterieadapter eingesetzt.

- ▶ **Der Batterieadapter ist ausschließlich zum Gebrauch in dafür vorgesehenen Bosch-Inspektionskameras bestimmt und darf nicht mit Elektrowerkzeugen verwendet werden.**

Zum **Einsetzen** der Batterien bzw. Akkus schieben Sie die Hülle (**22**) des Batterieadapters in den Schacht (**21**). Legen Sie die Batterien bzw. Akkus entsprechend der Abbildung auf der Verschlusskappe (**24**) in die Hülle ein. Schieben Sie die Verschlusskappe über die Hülle, bis diese spürbar einrastet und bündig am Griff der Inspektionskamera anliegt.

Zum **Entnehmen** der Batterien bzw. Akkus drücken Sie die Entriegelungstasten (**23**) der Verschlusskappe (**24**) und ziehen die Verschlusskappe ab. Ziehen Sie die innen liegende Hülle (**22**) aus dem Schacht (**21**) heraus.

Ersetzen Sie immer alle Batterien bzw. Akkus gleichzeitig. Verwenden Sie nur Batterien oder Akkus eines Herstellers und mit gleicher Kapazität.

- ▶ **Nehmen Sie die Batterien bzw. Akkus aus der Inspektionskamera, wenn Sie sie längere Zeit nicht benutzen.** Die Batterien bzw. Akkus können bei längerer Lagerung in der Inspektionskamera korrodieren und sich selbst entladen.

Betrieb mit Akku (siehe Bild B)

- ▶ **Benutzen Sie nur die in den technischen Daten aufgeführten Ladegeräte.** Nur diese Ladegeräte sind auf die bei Ihrer Inspektionskamera verwendbaren Li-Ionen-Akkus abgestimmt.

Hinweis: Li-Ionen-Akkus werden aufgrund internationaler Transportvorschriften teigeladen ausgeliefert. Um die volle Leistung des Akkus zu gewährleisten, laden Sie vor dem ersten Einsatz den Akku vollständig auf.

Zum **Einsetzen** des geladenen Akkus (**14**) schieben Sie diesen in den Schacht (**21**), bis er spürbar einrastet und bündig am Griff der Inspektionskamera anliegt.

Zum **Entnehmen** des Akkus (**14**) drücken Sie die Entriegelungstasten (**23**) und ziehen den Akku aus dem Schacht (**21**). **Wenden Sie dabei keine Gewalt an.**

Hinweise für den optimalen Umgang mit dem Akku

Schützen Sie den Akku vor Feuchtigkeit und Wasser.

Lagern Sie den Akku nur im Temperaturbereich von -20°C bis 50°C . Lassen Sie den Akku z.B. im Sommer nicht im Auto liegen.

Eine wesentlich verkürzte Betriebszeit nach der Aufladung zeigt an, dass der Akku verbraucht ist und ersetzt werden muss.

Beachten Sie die Hinweise zur Entsorgung.

Kamerakabel montieren (siehe Bild C)

Für den Betrieb der Inspektionskamera muss das Kamerakabel **(1)** am Handgerät **(13)** montiert werden.

Stecken Sie den Stecker des Kamerakabels **(1)** lagerichtig in den Kameraanschluss **(25)**, bis er einrastet.

Kamerakabel demontieren (siehe Bild D)

Zum Abnehmen des Kamerakabels **(1)** drücken Sie die Arretierung **(26)** zusammen und ziehen den Stecker aus dem Handgerät **(13)** heraus.

Spiegel, Magnet oder Haken montieren (siehe Bild E)

Der Spiegel **(29)**, der Haken **(28)** oder der Magnet **(27)** können als Hilfsmittel am Kamerakopf **(2)** montiert werden.

Schieben Sie eines der 3 Hilfsmittel wie im Bild dargestellt bis zum Anschlag auf den Kamerakopf **(2)**.

Hinweis: Der Magnet **(27)** und der Haken **(28)** sind nur zum Bewegen und Entfernen locker sitzender, kleiner und leichter Gegenstände geeignet. Bei zu starkem Zug können die Inspektionskamera oder das Hilfsmittel beschädigt werden.

Betrieb

- ▶ **Schützen Sie das Handgerät und den Akku bzw. Batterieadapter vor direkter Sonneneinstrahlung. Schützen Sie den Akku bzw. Batterieadapter vor Nässe.** Kamerakabel **(1)** und Kamerakopf **(2)** sind bei richtiger Montage wasserdicht, das Handgerät **(13)** ist spritzwassergeschützt. Der Akku **(14)** und der Batterieadapter sind jedoch nicht gegen Wasser geschützt, bei Kontakt mit Wasser besteht das Risiko eines elektrischen Schlages oder der Beschädigung.
- ▶ **Benutzen Sie die Inspektionskamera nicht, wenn die Linse am Kamerakopf (2) beschlagen ist. Schalten Sie die Inspektionskamera erst ein, wenn die Feuchtigkeit verdunstet ist.** Die Inspektionskamera kann sonst beschädigt werden.
- ▶ **Die eingeschaltete Leuchte (3) kann während des Betriebs heiß werden.** Berühren Sie die Leuchte nicht, um Verbrennungen zu vermeiden.
- ▶ **Setzen Sie die Inspektionskamera keinen extremen Temperaturen oder Temperaturschwankungen aus.** Lassen Sie sie z.B. nicht längere Zeit im Auto liegen. Lassen Sie die Inspektionskamera bei größeren Temperaturschwankungen erst austemperieren, bevor Sie sie in Betrieb nehmen.

Inbetriebnahme

Ein-/Ausschalten

Zum **Einschalten** der Inspektionskamera drücken Sie die Ein-/Aus-Taste **(6)** oder die mittlere Taste **(9)**.

Hinweis: Wenn beim Einschalten das Kamerakabel nicht montiert ist, zeigt das Display eine Fehlermeldung.

Zum **Ausschalten** der Inspektionskamera drücken Sie die Ein-/Aus-Taste **(6)** so lang, bis das Display erlischt.

Wird einige Zeit keine Taste an der Inspektionskamera gedrückt, schaltet sie sich zur Schonung des Akkus bzw. der Batterien automatisch aus. Die Ausschaltzeit können Sie im Hauptmenü festlegen.

Leuchte im Kamerakopf regulieren

Um die Leuchte zu regulieren, drücken Sie die Taste links **(8)** bzw. die Taste rechts **(11)** so oft, bis die gewünschte Helligkeit erreicht oder die Leuchte ausgeschaltet ist.

► **Blicken Sie nicht direkt in die Leuchte (3) und richten Sie die Leuchte nicht auf andere Personen.** Das Licht der Leuchte kann die Augen blenden.

Bild im Display vergrößern/verkleinern (Zoom)

Um die Vergrößerungsstufe der Displayanzeige einzustellen, drücken Sie so oft die Taste auf **(7)** bzw. die Taste ab **(10)**, bis die gewünschte Vergrößerungsstufe erreicht ist.

Hauptmenü

Um in das **<Hauptmenü>** zu gelangen, drücken Sie die mittlere Taste **(9)**.

Navigieren im Menü

- Durch ein Menü scrollen: Drücken Sie die Taste auf **(7)** oder die Taste ab **(10)**.
- In ein Untermenü wechseln: Drücken Sie die mittlere Taste **(9)** oder die Taste rechts **(11)**.
- Eine ausgewählte Menüoption bestätigen: Drücken Sie die mittlere Taste **(9)**.
- Eine Funktion mit virtuellem Schalter  ein-/ausschalten: Drücken Sie entweder die mittlere Taste **(9)**, die Taste rechts **(11)** oder die Taste links **(8)**. Die Einstellung wird damit auch gespeichert.
- In das nächsthöhere Menü zurückkehren: Drücken Sie kurz die Ein-/Aus-Taste **(6)**.
- Das Hauptmenü verlassen und zur Kameraanzeige zurückkehren: Drücken Sie kurz die Ein-/Aus-Taste **(6)**.

Menüoptionen

- **<AutoUp>**: Schalten Sie die Funktion ein oder aus.
Mit der Funktion **AutoUp** drehen Sie das Bild so, dass "oben" auch im Display oben angezeigt wird (siehe Bild **F**).
Hinweis: Bei montiertem Spiegel (**29**) und/oder bei senkrechter Ausrichtung des Kamerakabels (**1**) ist die Funktion eingeschränkt.
- **<Galerie>**: Hier können Sie aufgenommene Fotos und Videos abrufen.
Mit den Tasten ab (**10**) bzw. auf (**7**) wählen Sie die gewünschten Dateien anhand ihres Datums aus.
Drücken Sie die Taste rechts (**11**) oder die mittlere Taste (**9**), um eine Vorsicht des gewählten Fotos bzw. Videos aufzurufen.
Drücken Sie die mittlere Taste (**9**), um die gewählte Datei zu öffnen.
Hinweis: Bei eingesteckter Micro-SD-Karte (**20**) werden nur die auf der Micro-SD-Karte gespeicherten Dateien angezeigt. Um Fotos aus dem internen Speicher abzurufen, müssen Sie die Micro-SD-Karte (**20**) entnehmen.
- **<Kameramodus>**: Wählen Sie für Aufnahmen zwischen **<Foto>** und **<Video>**.
- **<Bildschirmhelligkeit>**: Stellen Sie die gewünschte Helligkeit für das Display ein.
- **<Farbe>**: Schalten Sie die Farbanzeige für das Display ein oder aus (aus: Anzeige in Schwarz-Weiß).
- **<Geräte-Einstellungen>**
 - **<Datum & Uhrzeit>**: Stellen Sie Datum und Uhrzeit für die Speicherung von Dateien ein und wählen Sie das Datums- und Zeitformat.
Hinweis: Werden Datum und Uhrzeit nicht mehr gespeichert, ist die integrierte Knopfzelle leer. Wenden Sie sich in diesem Fall an eine autorisierte **Bosch**-Kundendienststelle.
 - **<Sprache>**: Wählen Sie die in der Anzeige verwendete Sprache.
 - **<Ausschalten nach ...>**: Wählen Sie das Zeitintervall, nach dem sich die Inspektionskamera automatisch ausschaltet, wenn keine Taste gedrückt wird.
- **<Geräte-Info>**: Hier finden Sie Geräteinformationen wie zum Beispiel die installierte Software-Version und rechtliche Informationen.
- **<Werkseinstellungen>**: Sie können alle Menüoptionen auf Werkseinstellung zurücksetzen. Gleichzeitig werden alle gespeicherten Dateien endgültig gelöscht.

Aufnahmen speichern/übertragen

Foto/Video aufnehmen

Bei eingesteckter Micro-SD-Karte (**20**) werden Fotos und Videos auf der Karte gespeichert.

Ohne Micro-SD-Karte werden Fotos im internen Speicher der Inspektionskamera abgelegt, Videoaufnahmen sind nicht möglich.

Fotomodus: Drücken Sie die Taste Foto/Videoaufnahme (12), um ein Foto der aktuellen Displayanzeige aufzunehmen.

Videomodus: Zum Starten einer Videoaufnahme drücken Sie die Taste Foto/Videoaufnahme (12), zum Beenden die Taste Foto/Videoaufnahme (12) oder die mittlere Taste (9).

Der Wechsel zwischen Foto- und Videomodus erfolgt über das **<Hauptmenü>**.

Übersicht Datenübertragung

- Fotodateien **vom internen Speicher auf die Micro-SD-Karte (20)** übertragen: Beim Einstecken einer Micro-SD-Karte (20) erscheint eine Abfrage im Display, ob die im internen Speicher der Inspektionskamera gespeicherten Daten auf die Micro-SD-Karte übertragen werden sollen.
- Fotodateien **vom internen Speicher per USB Type-C®** übertragen: Die Übertragung ist nur möglich, wenn keine Micro-SD-Karte (20) in die Inspektionskamera eingesteckt ist.
- Dateien **von der Micro-SD-Karte (20)** übertragen: Sie können die Dateien entweder von der eingesteckten Micro-SD-Karte (20) per USB Type-C® übertragen oder die Micro-SD-Karte (20) entnehmen und in ein anderes Gerät einsetzen.

Micro-SD-Karte einsetzen

Öffnen Sie die obere Abdeckung (16) und schieben Sie die Micro-SD-Karte (20) in korrekter Ausrichtung bis zum Anschlag in den Slot (18) ein. Schließen Sie die obere Abdeckung wieder sorgfältig.

Datenübertragung über die USB Type-C®-Schnittstelle

Für die Datenübertragung per USB Type-C® schalten Sie die Inspektionskamera ein. Öffnen Sie die Abdeckung der USB Type-C®-Buchse (17). Verbinden Sie die USB Type-C®-Buchse über das USB Type-C®-Kabel (19) mit Ihrem PC.

Öffnen Sie auf Ihrem PC den Datei-Browser und wählen Sie das Laufwerk zum Übertragen der Dateien aus. Der Name des Laufwerks lautet:

- wenn keine Micro-SD-Karte in die Inspektionskamera eingesetzt ist: **Bosch_GIC**
- wenn eine Micro-SD-Karte ohne Benennung in die Inspektionskamera eingesetzt ist: Standard-Benennung des USB-Laufwerks
- wenn eine Micro-SD-Karte mit Benennung in die Inspektionskamera eingesetzt ist: Name der Micro-SD-Karte

Die gespeicherten Dateien können vom internen Speicher bzw. der Micro-SD-Karte der Inspektionskamera kopiert, auf Ihren PC verschoben oder gelöscht werden.

Sobald Sie den gewünschten Vorgang beendet haben, trennen Sie das Laufwerk standardmäßig ab.

Hinweis: Melden Sie das Laufwerk immer zuerst aus dem Betriebssystem des PCs ab (Laufwerk auswerfen), da sonst der interne Speicher der Inspektionskamera beschädigt werden kann.

Entfernen Sie das USB Type-C®-Kabel (die Inspektionskamera schaltet sich dabei automatisch aus). Schließen Sie die obere Abdeckung **(16)** zum Schutz vor Staub und Spritzwasser.

Hinweis: Verbinden Sie die Inspektionskamera über die USB Type-C®-Schnittstelle ausschließlich mit einem PC. Beim Anschluss an andere Geräte kann die Inspektionskamera beschädigt werden.

Hinweis: Die USB Type-C®-Schnittstelle dient ausschließlich der Datenübertragung, Akkus oder andere Geräte können darüber nicht geladen werden.

Arbeitshinweise



Überprüfen Sie die Umgebung, die Sie inspizieren möchten, und achten Sie besonders auf Hindernisse oder Gefahrenstellen.



Biegen Sie das Kamerakabel **(1)** so, dass der Kamerakopf gut in die zu untersuchende Umgebung eingeführt werden kann. Führen Sie das Kamerakabel vorsichtig ein.

Passen Sie die Helligkeit der Kameraluchte **(3)** so an, dass das Bild gut erkennbar ist. Bei stark reflektierenden Gegenständen beispielsweise können Sie mit weniger Licht oder mit der Einstellung Schwarz-Weiß-Kontrast ein besseres Bild erreichen.

Werden zu untersuchende Gegenstände unscharf dargestellt, dann verringern oder vergrößern Sie den Abstand zwischen Kamerakopf **(2)** und Gegenstand.

Fehler – Ursachen und Abhilfe

Fehleranzeige im Display	Ursache	Abhilfe
	interner Speicher fast voll	Löschen Sie Dateien aus dem internen Speicher oder setzen Sie eine Micro-SD-Karte (20) ein.
(gelbe Warnung)		
	interner Speicher voll	Löschen Sie Dateien aus dem internen Speicher oder setzen Sie eine Micro-SD-Karte (20) ein.
	Fehler im internen Speicher	Starten Sie die Inspektionskamera neu.

Fehleranzeige im Display	Ursache	Abhilfe
(rote Warnung)		Besteht das Problem weiterhin, wenden Sie sich an eine autorisierte Bosch -Kundendienststelle.
	Micro-SD-Karte fast voll	Löschen Sie Dateien von der Micro-SD-Karte (20) .
(gelbe Warnung)		
	Micro-SD-Karte voll	Löschen Sie Dateien von der Micro-SD-Karte (20) .
(rote Warnung)	Fehler der Micro-SD-Karte	Entnehmen Sie die Micro-SD-Karte (20) und setzen Sie sie erneut ein. Überprüfen Sie die Micro-SD-Karte in einem anderen Gerät.

Wartung und Service

Wartung und Reinigung

Tauchen Sie das Handgerät **(13)** nicht ins Wasser oder andere Flüssigkeiten.

Halten Sie die Inspektionskamera stets sauber. Reinigen Sie die Inspektionskamera und alle Hilfsmittel besonders gründlich, nachdem Sie in Bereichen mit gesundheitsgefährdenden Substanzen gearbeitet haben.

Wischen Sie Verschmutzungen mit einem feuchten, weichen Tuch ab. Verwenden Sie keine Reinigungs- oder Lösemittel.

Reinigen Sie insbesondere die Kameralinse **(4)** regelmäßig und achten Sie dabei auf Fusel.

Integrierte Knopfzelle ersetzen

Der Austausch der Knopfzelle muss von Bosch oder einer autorisierten Kundendienststelle für Bosch-Elektrowerkzeuge durchgeführt werden.

► **Achtung: Ersetzen Sie eine Knopfzelle immer durch eine Knopfzelle desselben Typs.** Es besteht Explosionsgefahr.

- **Entfernen und entsorgen Sie entladene Knopfzellen ordnungsgemäß.** Entladene Knopfzellen können undicht werden und dadurch das Produkt beschädigen oder Personen verletzen.

Kundendienst und Anwendungsberatung

Der Kundendienst beantwortet Ihre Fragen zu Reparatur und Wartung Ihres Produkts sowie zu Ersatzteilen. Explosionszeichnungen und Informationen zu Ersatzteilen finden Sie auch unter: **www.bosch-pt.com**

Das Bosch-Anwendungsberatungs-Team hilft Ihnen gerne bei Fragen zu unseren Produkten und deren Zubehör.

Geben Sie bei allen Rückfragen und Ersatzteilbestellungen bitte unbedingt die 10-stellige Sachnummer laut Typenschild des Produkts an.

Deutschland

Robert Bosch Power Tools GmbH
Servicezentrum Elektrowerkzeuge
Zur Luhne 2

37589 Kalefeld – Willershäusen

Kundendienst: Tel.: (0711) 400 40 460

E-Mail: Servicezentrum.Elektrowerkzeuge@de.bosch.com

Unter www.bosch-pt.de können Sie online Ersatzteile bestellen oder Reparaturen anmelden.

Anwendungsberatung:

Tel.: (0711) 400 40 460

Fax: (0711) 400 40 462

E-Mail: kundenberatung.ew@de.bosch.com

Weitere Serviceadressen finden Sie unter:

www.bosch-pt.com/serviceaddresses

Transport

Die empfohlenen Li-Ionen-Akkus unterliegen den Anforderungen des Gefahrgutrechts. Die Akkus können durch den Benutzer ohne weitere Auflagen auf der Straße transportiert werden.

Beim Versand durch Dritte (z.B.: Lufttransport oder Spedition) sind besondere Anforderungen an Verpackung und Kennzeichnung zu beachten. Hier muss bei der Vorbereitung des Versandstückes ein Gefahrgut-Experte hinzugezogen werden.

Versenden Sie Akku nur, wenn das Gehäuse unbeschädigt ist. Kleben Sie offene Kontakte ab und verpacken Sie den Akku so, dass er sich nicht in der Verpackung bewegt. Bitte beachten Sie auch eventuelle weiterführende nationale Vorschriften.

Entsorgung



Inspektionskamera, Batterien/Akkus, Zubehör und Verpackungen sollen einer umweltgerechten Wiederverwertung zugeführt werden.



Werfen Sie die Inspektionskamera und Batterien/Akkus nicht in den Hausmüll!

Nur für EU-Länder:

Gemäß der europäischen Richtlinie 2012/19/EU müssen nicht mehr gebrauchsfähige Inspektionskameras und gemäß der europäischen Richtlinie 2006/66/EG müssen defekte oder verbrauchte Akkus/Batterien getrennt gesammelt und einer umweltgerechten Wiederverwendung zugeführt werden.

Bei unsachgemäßer Entsorgung können Elektro- und Elektronik-Altgeräte aufgrund des möglichen Vorhandenseins gefährlicher Stoffe schädliche Auswirkungen auf die Umwelt und die menschliche Gesundheit haben.

Nur für Deutschland:

Informationen zur Rücknahme von Elektro-Altgeräten für private Haushalte

Wie im Folgenden näher beschrieben, sind bestimmte Vertrieber zur unentgeltlichen Rücknahme von Altgeräten verpflichtet.

Vertrieber mit einer Verkaufsfläche für Elektro- und Elektronikgeräte von mindestens 400 m² sowie Vertrieber von Lebensmitteln mit einer Gesamtverkaufsfläche von mindestens 800 m², die mehrmals im Kalenderjahr oder dauerhaft Elektro- und Elektronikgeräte anbieten und auf dem Markt bereitstellen, sind verpflichtet,

1. bei der Abgabe eines neuen Elektro- oder Elektronikgeräts an einen Endnutzer ein Altgerät des Endnutzers der gleichen Geräteart, das im Wesentlichen die gleichen Funktionen wie das neue Gerät erfüllt, am Ort der Abgabe oder in unmittelbarer Nähe hierzu unentgeltlich zurückzunehmen; Ort der Abgabe ist auch der private Haushalt, sofern dort durch Auslieferung die Abgabe erfolgt: In diesem Fall ist die Abholung des Altgeräts für den Endnutzer unentgeltlich; und
2. auf Verlangen des Endnutzers Altgeräte, die in keiner äußeren Abmessung größer als 25 cm sind, im Einzelhandelsgeschäft oder in unmittelbarer Nähe hierzu unentgeltlich zurückzunehmen; die Rücknahme darf nicht an den Kauf eines Elektro- oder Elektronikgerätes geknüpft werden und ist auf drei Altgeräte pro Geräteart beschränkt.

Der Vertreter hat beim Abschluss des Kaufvertrags für das neue Elektro- oder Elektronikgerät den Endnutzer über die Möglichkeit zur unentgeltlichen Rückgabe bzw. Abholung des Altgeräts zu informieren und den Endnutzer nach seiner Absicht zu befragen, ob bei der Auslieferung des neuen Geräts ein Altgerät zurückgegeben wird.

Dies gilt auch bei Vertrieb unter Verwendung von Fernkommunikationsmitteln, wenn die Lager- und Versandflächen für Elektro- und Elektronikgeräte mindestens 400 m² betragen oder die gesamten Lager- und Versandflächen mindestens 800 m² betragen, wobei die unentgeltliche Abholung auf Elektro- und Elektronikgeräte der Kategorien 1 (Wärmeüberträger), 2 (Bildschirmgeräte) und 4 (Großgeräte mit mindestens einer äußeren Abmessung über 50 cm) beschränkt ist. Für alle übrigen Elektro- und Elektronikgeräte muss der Vertreter geeignete Rückgabemöglichkeiten in zumutbarer Entfernung zum jeweiligen Endnutzer gewährleisten; das gilt auch für Altgeräte, die in keiner äußeren Abmessung größer als 25 cm sind, die der Endnutzer zurückgeben will, ohne ein neues Gerät zu kaufen.

Akkus/Batterien:

Li-Ion:

Bitte beachten Sie die Hinweise im Abschnitt Transport (siehe „Transport“, Seite 21). Die integrierte Knopfzelle darf zur Entsorgung nur von Fachpersonal entnommen werden.

English

Safety instructions



All instructions must be read and observed. The safeguards integrated into the inspection camera may be compromised if the inspection camera is not used in accordance with these instructions. STORE THESE INSTRUCTIONS IN A SAFE PLACE.

- ▶ **Have the inspection camera repaired only by a qualified repair person and only using identical replacement parts.** This will ensure that the safety of the inspection camera is maintained.
- ▶ **Do not operate the inspection camera in explosive atmospheres, such as in the presence of flammable liquids, gases or dusts.** Sparks can be created in the inspection camera which may ignite the dust or fumes.

- ▶ **Remove the rechargeable battery from the inspection camera before carrying out any work on the inspection camera (e.g. assembly, maintenance, etc.) as well as when transporting and storing the inspection camera.**
- ▶ **Remove the batteries from the inspection camera when not using it for longer periods.** The batteries can corrode and self-discharge during prolonged storage.
- ▶ **Do not direct the light beam at persons or animals and do not stare into the light beam yourself (even from a distance).**
- ▶ **Check the work area before using the inspection camera. No part of the inspection camera may come into contact with electrical cables, moving parts or chemical substances. Interrupt the electric circuit of electrical cables running through the work area.** These measures reduce the risk of explosions, electric shock and damage to property.
- ▶ **Wear appropriate personal protective equipment like protective goggles, protective gloves or a protective mask, if there are substances harmful to health in the work area.** Sewers or similar areas can contain solid, liquid or gaseous substances that are poisonous, infectious, corrosive or otherwise harmful to health.
- ▶ **Pay particular attention to cleanliness if you work in areas with substances harmful to health. Do not eat during work.** Avoid contact with substances harmful to health, and clean hands and other body parts that could have come into contact with them with hot soapy water after work. This reduces the danger to health.
- ▶ **Do not stand in water if you are using the inspection camera.** Working in water poses a risk of electric shock.
- ▶ **Do not open the battery.** There is a risk of short-circuiting.
- ▶ **In case of damage and improper use of the battery, vapours may be emitted. The battery can set alight or explode.** Ensure the area is well ventilated and seek medical attention should you experience any adverse effects. The vapours may irritate the respiratory system.
- ▶ **If used incorrectly or if the battery is damaged, flammable liquid may be ejected from the battery. Contact with this liquid should be avoided. If contact accidentally occurs, rinse off with water. If the liquid comes into contact with your eyes, seek additional medical attention.** Liquid ejected from the battery may cause irritation or burns.
- ▶ **The battery can be damaged by pointed objects such as nails or screwdrivers or by force applied externally.** An internal short circuit may occur, causing the battery to burn, smoke, explode or overheat.
- ▶ **When the battery is not in use, keep it away from paper clips, coins, keys, nails, screws or other small metal objects that could make a connection from one ter-**

minimal to another. A short circuit between the battery terminals may cause burns or a fire.

- ▶ **Only use the battery with products from the manufacturer.** This is the only way in which you can protect the battery against dangerous overload.
- ▶ **Only charge the batteries using chargers recommended by the manufacturer.** A charger that is suitable for one type of battery may pose a fire risk when used with a different battery.



Protect the battery against heat, e.g. against continuous intense sunlight, fire, dirt, water and moisture. There is a risk of explosion and short-circuiting.



WARNING



Ensure that the coin cell is kept out of the reach of children. Coin cells are dangerous.

- ▶ **Coin cells must never be swallowed or inserted into any other part of the body. If you suspect that someone has swallowed a coin cell or that a coin cell has entered the body in another way, seek medical attention immediately.** Swallowing coin cells can result in severe internal burns and death within 2 hours.



Keep the magnetic accessories away from implants and other medical devices, e.g. pacemakers or insulin pumps. The magnets in the accessories generate a field that can impair the function of implants and medical devices.

- ▶ **Keep the magnetic accessories away from magnetic data storage media and magnetically-sensitive devices.** The effect of the magnets in the accessories can lead to irreversible data loss.

Product Description and Specifications

Please observe the illustrations at the beginning of this operating manual.

Intended Use

The digital inspection camera is suitable for inspecting areas that are dark or difficult to access. It is also suitable for moving and removing small and light objects (e.g. small screws) after fitting the supplied accessories on the camera head.

The digital inspection camera must not be used for medical purposes. It is likewise not intended for removing pipe blockages or installing cables.

Product Features

The numbering of the product features refers to the representation of the inspection camera on the graphic pages.

- (1) Camera cable
- (2) Camera head
- (3) Illumination light in the camera head
- (4) Camera lens
- (5) Display
- (6) On/off button
- (7) Up button
- (8) Left-hand button
- (9) Centre button
- (10) Down button
- (11) Right-hand button
- (12) Photo/video recording button
- (13) Handheld device
- (14) Rechargeable battery^{a)}
- (15) AA1 battery adapter
- (16) Top flap
- (17) USB Type-C® port^{b)}
- (18) Slot for Micro-SD card
- (19) USB Type-C® cable
- (20) Micro-SD card
- (21) Port
- (22) Battery adapter cover
- (23) Release button
- (24) Battery adapter cap
- (25) Camera connection
- (26) Locking mechanism for camera cable

(27) Magnet

(28) Hook

(29) Mirror

- a) **Accessories shown or described are not included with the product as standard. You can find the complete selection of accessories in our accessories range.**
- b) USB Type-C® and USB-C® are trademarks of USB Implementers Forum.

Display Elements

- (a) Recording mode symbol
- (b) Status indicator function **AutoUp**
- (c) Micro-SD card status indicator
- (d) Battery charge indicator for rechargeable battery/non-rechargeable batteries

Technical Data

Digital inspection camera	GIC 12V-5-27 C	
Article number		3 601 B41 4..
Display size	"	5
Display resolution	px	1280 × 720
Camera resolution, photo and video files	px	1280 × 720
Screenshot format		JPG
Video format		AVI
Video frame rate		
– without AutoUp function	fps	20
– with AutoUp function	fps	7
Max. number of photos in internal memory		30
Field of view ^{A)}	°	75
Focus distance	mm	30–80
Max. luminous intensity of the illumination light in the camera head ^{B)}	lx	200
Max. immersion time for camera head/cable in diesel, engine oil, ethyl alcohol, petrol, AdBlue® or salt water (26.5 % salt content)	min	30
Power supply		

Digital inspection camera		GIC 12V-5-27 C
- Rechargeable battery (Li-ion)		10.8 V/12 V
- Non-rechargeable batteries (alkaline manganese, with battery adapter)		4 × 1.5 V LR6 (AA)
- Rechargeable batteries (NiMH, with battery adapter)		4 × 1.2 V HR6 (AA)
Backup power supply for saving the time		
- Coin cell		CR2450 (3 V, lithium battery)
- Battery life approx.	Years	3
Operating time, approx. ^{c)}		
- With rechargeable battery (Li-ion) ^{d)}	h	6
- With non-rechargeable batteries (alkaline manganese)	h	2
- With rechargeable batteries (NiMH, 1.2 V)	h	3
Weight according to EPTA-Procedure 01:2014		
- With rechargeable battery (Li-ion)	kg	0.73–0.94 ^{e)}
- With non-rechargeable batteries (alkaline manganese)	kg	0.68
Dimensions (length × width × height) ^{d)}	mm	242 × 140 × 66
Camera head diameter	mm	8.3
Length of camera cable	m	1.5
Smallest bend radius of camera cable	mm	25
Protection rating of handheld device (without rechargeable battery/battery adapter)		IP54
Protection rating of camera head and camera cable		IP67
Recommended ambient temperature during charging	°C	0 to +35
Permitted ambient temperature during operation	°C	-10 to +50
Permitted ambient temperature during storage	°C	-20 to +50
Recommended rechargeable batteries		GBA 10,8V... GBA 12V...

Digital inspection camera**GIC 12V-5-27 C**

Recommended chargers

GAL 12...

GAX18 ...

- A) Measured across the diagonal of the image
- B) at 50 mm distance in a dark environment
- C) with camera display, with **AutoUp** function, average display brightness, illumination light with 50 % brightness
- D) with GBA 12V 2.0Ah
- E) Depends on battery in use

Assembly

Power supply

The inspection camera can be operated either with a **Bosch** lithium-ion rechargeable battery, with commercially available non-rechargeable batteries or with commercially available NiMH rechargeable batteries.

The battery charge indicator **(d)** will indicate the state of charge of the Li-ion battery, non-rechargeable batteries or NiMH batteries on the display.

Operation with Battery Adapter (see figure A)

The non-rechargeable or NiMH rechargeable batteries are inserted into the battery adapter.

- ▶ **The battery adapter is intended only for use in designated Bosch inspection cameras and must not be used with power tools.**

To **insert** the non-rechargeable/rechargeable batteries, slide the receptacle **(22)** of the battery adapter into the bay **(21)**. Place the non-rechargeable/rechargeable batteries in the receptacle as shown in the picture on the cap **(24)**. Slide the cap over the cover until you feel it click into place and it is flush with the handle of the inspection camera.

To **remove** the non-rechargeable/rechargeable batteries, press the release buttons **(23)** of the cap **(24)** and pull off the cap. Pull out the cover **(22)** from inside the port **(21)**.

Always replace all the batteries at the same time. Only use batteries from the same manufacturer and which have the same capacity.

- ▶ **Remove the non-rechargeable/rechargeable batteries from the inspection camera when not using it for longer periods.** The batteries and rechargeable batteries can corrode and self-discharge if stored for prolonged periods in the inspection camera.

Operation with Lithium-Ion Rechargeable Battery (see figure B)

► **Use only the chargers listed in the technical data.** Only these battery chargers are matched to the lithium-ion batteries of your inspection camera.

Note: Lithium-ion rechargeable batteries are supplied partially charged according to international transport regulations. To ensure full rechargeable battery capacity, fully charge the rechargeable battery before using your tool for the first time.

To **insert** the charged rechargeable battery **(14)**, slide it into the port **(21)** until you feel it click into place and it is flush with the handle of the inspection camera.

To **remove** the battery **(14)**, press the release buttons **(23)** and pull it out of the port **(21)**. **Do not use force to do this.**

Recommendations for Optimal Handling of the Battery

Protect the battery against moisture and water.

Only store the battery within a temperature range of -20 to 50 °C. Do not leave the battery in your car in the summer, for example.

A significantly reduced operating time after charging indicates that the battery has deteriorated and must be replaced.

Follow the instructions on correct disposal.

Fitting the camera cable (see figure C)

For operation of the inspection camera, the camera cable **(1)** must be fitted on the handheld device **(13)**.

Push the connector of the camera cable **(1)** onto the camera connection **(25)** in the correct position until it clicks into place.

Removing the camera cable (see figure D)

To remove the camera cable **(1)**, press the locking mechanism **(26)** and pull the connector out of the handheld device **(13)**.

Fitting the mirror, magnet or hook (see figure E)

The mirror **(29)**, the hook **(28)** or the magnet **(27)** can be fitted on the camera head **(2)** as accessories.

Push one of the three accessories, as shown in the figure, all the way onto the camera head **(2)**.

Note: The magnet **(27)** and the hook **(28)** are only suitable for moving and removing loose, small and light objects. The inspection camera or the accessory can be damaged with too strong a pull.

Operation

- ▶ **Protect the handheld device and the rechargeable battery or battery adapter from direct sunlight. Protect the rechargeable battery or battery adapter against moisture.** The camera cable (1) and camera head (2) are watertight if assembled correctly; the handheld device (13) is splash-proof. However, the rechargeable battery (14) and the battery adapter are not protected against water. If they come into contact with water, there is a risk of electric shock or damage.
- ▶ **Do not use the inspection camera if the lens on the camera head (2) has fogged up. Switch the inspection camera on only if the moisture has evaporated.** The inspection camera may otherwise become damaged.
- ▶ **The switched-on light (3) can become hot during operation.** To avoid burns, do not touch the light.
- ▶ **Do not subject the inspection camera to extreme temperatures or variations in temperature.** For example, do not leave it in a car for extended periods of time. In case of large variations in temperature, allow the inspection camera to adjust to the ambient temperature before putting it into operation.

Starting Operation

Switching On and Off

To **switch on** the inspection camera, press the ON/OFF button (6) or the centre button (9).

Note: If the camera cable is not fitted when switching on, the display will show an error message.

To **switch off** the inspection camera, press the ON/OFF button (6) until the display switches off.

If no button on the inspection camera is pressed for a certain time, then the inspection camera will automatically switch itself off to preserve battery life. You can set the switch-off time in the main menu.

Regulating the illumination light in the camera head

To regulate the light, press the left-hand button (8) or the right-hand button (11) until it reaches the required brightness or the illumination light has switched off.

- ▶ **Do not look directly into the light (3) and do not direct the light onto other people.** The light can blind your eyes.

Zooming In/Out of the Image in the Display

To set the magnification level of the display view, press the up button **(7)** or the down button **(10)** until the required magnification level has been reached.

Main Menu

To access the **<Main menu>**, press the centre button **(9)**.

Navigating in the menu

- To scroll through a menu: Press the up **(7)** or down **(10)** buttons.
- To switch to a submenu: Press the centre button **(9)** or the right-hand button **(11)**.
- To confirm a selected menu option: Press the centre button **(9)**.
- To switch a function with a virtual switch on or off : Either press the centre button **(9)**, the right-hand button **(11)** or the left-hand button **(8)**. This will also save the setting.
- To return to the previous, higher-level menu: Briefly press the ON/OFF button **(6)**.
- To exit the main menu and return to the camera display: Briefly press the ON/OFF button **(6)**.

Menu options

- **<AutoUp>**: Switch the function on or off.
The **AutoUp** function rotates the image so that the "top" is shown at the top of the display (see figure **F**).
Note: The function is limited if a mirror **(29)** is fitted and/or with a vertically aligned camera cable **(1)**.
- **<Gallery>**: This is where recorded photos and videos can be accessed.
You can select the required file based on its date using the down **(10)** or up **(7)** buttons.
Press the right-hand button **(11)** or the centre button **(9)** to see a preview of the selected photo or video.
To open the selected file, press the centre button **(9)**.
Note: If a micro-SD card **(20)** is inserted, only files saved on this micro-SD card are displayed. To open photos from the internal storage, you must first remove the micro-SD card **(20)**.
- **<Camera mode>**: Choose between **<Photo>** and **<Video>** for recordings.
- **<Display brightness>**: Set the required brightness for the display.
- **<Color>**: Switch between the colour view and black/white view of the display.
- **<Device settings>**

- **<Date & time>**: You can set the date and time for saving files and select the date and time format.
Note: If the date and time can no longer be saved, the built-in coin cell is drained. Contact an authorised **Bosch**-after-sales service centre if this happens.
- **<Language>**: Select the language used in the display.
- **<Switch off after ...>**: Choose the time interval after which the inspection camera will switch off automatically if no button is pressed.
- **<Device info>**: Here you will find device information, such as the installed software version and legal information.
- **<Factory reset>**: You can reset all of the menu options to factory settings. This also simultaneously, permanently delete all of the saved files.

Saving/Transferring the Recordings

Taking Photos/Videos

If a micro-SD card **(20)** is inserted, the photos and videos are saved on the card.

If no micro-SD card is present, photos are stored on the internal storage on the inspection camera and it is not possible to take videos.

Photo mode: Press the photo/video recording button **(12)** to take a photo of the current display view.

Video mode: To start filming a video, press the photo/video recording button **(12)**, to stop recording, press the photo/video recording button **(12)** again or the centre button **(9)**.

You can switch between photo and video mode in the **<Main menu>**.

Data transfer overview

- Transferring photo files **from the internal storage to the micro-SD card (20)**: When a micro-SD **(20)** is inserted, a request appears in the display asking whether the data saved on the inspection camera's internal storage should be transferred to the micro-SD card.
- Transferring photo files **from the internal storage via USB Type-C®**: Transfer is only possible if there is no micro-SD card **(20)** inserted in the inspection camera.
- Transferring files **from the micro-SD card (20)**: You can transfer files from the inserted micro-SD card **(20)** either via USB Type-C® or by removing the micro-SD card **(20)** and inserting it into another device.

Inserting the micro-SD card

Open the top flap **(16)** and push the micro-SD card **(20)** all the way into the slot **(18)**, paying attention to the correct orientation. Carefully close the top flap again.

Data transfer via the USB Type-C® interface

Switch on the inspection camera to transfer data via the USB Type-C® interface. Open the flap for the USB Type-C® port **(17)**. Connect the USB Type-C® port to your PC via the USB Type-C® cable **(19)**.

Open the file browser on your PC and select the drive for transferring the files. The name of the drive is as follows:

- If no micro-SD card is inserted into the inspection camera: **Bosch_GIC**
- If an unnamed micro-SD card is inserted into the inspection camera: Standard name of the USB drive
- If a named micro-SD card is inserted into the inspection camera: Name of the micro-SD card

The saved files can be copied from the internal memory or the micro-SD card of the inspection camera, moved to your PC or deleted.

As soon as you have completed the required operation, disconnect the drive following the standard procedure.

Note: Always disconnect the drive from the operating system of the PC first (eject drive), as failure to do so may damage the internal memory of the inspection camera.

Remove the USB Type-C® cable (the inspection camera will switch off automatically). Close the upper flap **(16)** to protect against dust or splashes.

Note: Only use the USB Type-C® interface to connect the inspection camera to a PC. The inspection camera may be damaged if connected to other devices.

Note: The USB Type-C® interface can only be used for data transfer. Rechargeable batteries or other devices cannot be charged by this interface.

Working Advice





Check the environment that you want to inspect, paying particular attention to obstacles or hazardous areas.

Bend the camera cable **(1)** so that the camera head can be easily introduced into the environment to be inspected. Carefully introduce the camera cable.

Adjust the brightness of the camera illumination light **(3)** so that the image is easily recognisable. When photographing highly reflective objects, for example, you can achieve better results in lower light or using black and white contrast setting.

If objects to be inspected look blurred, then reduce or increase the distance between camera head **(2)** and object.

Errors – causes and corrective measures

Error indicator in the display	Cause	Corrective measures
	Internal memory almost full	Delete the files from the internal memory or insert a micro-SD card (20) .
(yellow warning)		
	Internal memory full	Delete the files from the internal memory or insert a micro-SD card (20) .
(red warning)	Error in the internal memory	Restart the inspection camera. If the problem persists, contact an authorised Bosch after-sales service centre.
	Micro-SD card almost full	Delete the files from the micro-SD card (20) .
(yellow warning)		
	Micro-SD card full	Delete the files from the micro-SD card (20) .
(red warning)	Error in the micro-SD card	Remove the micro-SD card (20) and insert it again. Check the micro-SD card in a different device.

Maintenance and Service

Maintenance and Cleaning

Do not immerse the handheld device **(13)** in water or other liquids.

Always keep the inspection camera clean. Clean the inspection camera and all accessories particularly thoroughly after you have worked in areas with substances harmful to health.

Wipe off any dirt using a damp, soft cloth. Do not use any detergents or solvents.

Clean the camera lens **(4)** in particular regularly and make sure to check for any lint.

Replacing the Built-in Coin Cell

The coin cell replacement must be performed by Bosch or by an after-sales service centre authorised to work with Bosch power tools.

- ▶ **Caution: The coin cell must always be replaced with a coin cell of the same type.** There is a risk of explosion.
- ▶ **Remove and dispose of drained coin cell correctly.** Drained coin cell may leak and damage the product or cause personal injury.

After-Sales Service and Application Service

Our after-sales service responds to your questions concerning maintenance and repair of your product as well as spare parts. You can find explosion drawings and information on spare parts at: www.bosch-pt.com

The Bosch product use advice team will be happy to help you with any questions about our products and their accessories.

In all correspondence and spare parts orders, please always include the 10-digit article number given on the nameplate of the product.

Great Britain

Robert Bosch Ltd. (B.S.C.)
P.O. Box 98
Broadwater Park
North Orbital Road
Denham Uxbridge
UB 9 5HJ

At www.bosch-pt.co.uk you can order spare parts or arrange the collection of a product in need of servicing or repair.

Tel. Service: (0344) 7360109

E-Mail: boschservicecentre@bosch.com

You can find further service addresses at:

www.bosch-pt.com/serviceaddresses

Transport

The recommended lithium-ion batteries are subject to legislation on the transport of dangerous goods. The user can transport the batteries by road without further requirements.

When shipping by third parties (e.g.: by air transport or forwarding agency), special requirements on packaging and labelling must be observed. For preparation of the item being shipped, consulting an expert for hazardous material is required.

Dispatch battery packs only when the housing is undamaged. Tape or mask off open contacts and pack up the battery in such a manner that it cannot move around in the packaging. Please also observe the possibility of more detailed national regulations.

Disposal



The inspection camera, batteries/rechargeable batteries, accessories and packaging should be sorted for environmentally friendly recycling.



Do not dispose of the inspection camera or batteries/rechargeable batteries with household waste.

Only for EU countries:

In accordance with Directive 2012/19/EU and Directive 2006/66/EC respectively, inspection cameras that are no longer usable and defective/drained batteries must be collected separately and recycled in an environmentally friendly manner.

If disposed incorrectly, waste electrical and electronic equipment may have harmful effects on the environment and human health, due to the potential presence of hazardous substances.

Only for United Kingdom:

According to The Waste Electrical and Electronic Equipment Regulations 2013 (SI 2013/3113) (as amended) and the Waste Batteries and Accumulators Regulations 2009 (SI 2009/890) (as amended), products that are no longer usable must be collected separately and disposed of in an environmentally friendly manner.

Battery packs/batteries:

Li-ion:

Please observe the notes in the section on transport (see "Transport", page 36). The integrated coin cell may only be removed for disposal by qualified personnel.

Français

Consignes de sécurité



Prière de lire et de respecter l'ensemble des instructions. En cas de non-respect des présentes instructions, les fonctions de protection de la caméra d'inspection risquent d'être altérées. **BIEN CONSERVER LES PRÉSENTES INSTRUCTIONS.**

- ▶ **Ne confiez la réparation de la caméra d'inspection qu'à un réparateur qualifié utilisant uniquement des pièces de rechange d'origine.** La sécurité de la caméra d'inspection sera ainsi préservée.
- ▶ **N'utilisez pas la caméra d'inspection en atmosphère explosive, par exemple en présence de liquides, de gaz ou de poussières inflammables.** La caméra d'inspection peut produire des étincelles qui peuvent enflammer les poussières ou les vapeurs.
- ▶ **Retirez les piles de la caméra d'inspection avant toute intervention sur celle-ci (par ex. montage, maintenance etc.) ou pour la transporter et la stocker.**
- ▶ **Sortez les piles de la caméra d'inspection si vous savez que vous n'allez pas l'utiliser pendant une période prolongée.** Les piles risquent de se corroder et de se décharger quand l'appareil de mesure n'est pas utilisé pendant une longue durée.
- ▶ **Ne dirigez pas le faisceau lumineux vers des personnes ou des animaux et ne regardez jamais directement dans le faisceau lumineux, même si vous vous trouvez à une assez grande distance de ce dernier.**
- ▶ **Avant d'utiliser la caméra d'inspection, contrôlez l'environnement de travail. Aucune partie de la caméra d'inspection ne doit entrer en contact avec des câbles électriques, des pièces en mouvement ou des substances chimiques. Coupez l'alimentation des câbles électriques qui se trouvent dans l'environnement de travail.** Ces mesures de prévention permettent de réduire le risque d'explosion, de choc électrique et de dommages.
- ▶ **Portez des équipements de protection individuelle tels que lunettes de protection, gants de protection ou masque respiratoire en présence de substances nocives dans la zone de travail.** Des substances toxiques, infectieuses, caustiques ou nuisibles pour la santé d'une autre manière, peuvent se trouver sous forme solide, liquide ou gazeuse dans les canalisations d'eau usées ou dans des endroits similaires.
- ▶ **Veillez à une propreté maximale si vous travaillez dans des milieux pouvant contenir des substances nocives. Ne mangez pas pendant que vous travaillez.** Évitez tout contact avec les substances nocives ; après le travail, lavez-vous les mains

à l'eau chaude savonneuse et toute autre partie du corps éventuellement entrée en contact avec les substances nocives. Cela réduit les risques pour la santé.

- ▶ **N'utilisez pas la caméra d'inspection en ayant les pieds dans l'eau.** Une utilisation dans l'eau augmente le risque d'un choc électrique.
- ▶ **N'ouvrez pas l'accu.** Risque de court-circuit.
- ▶ **Si l'accu est endommagé ou utilisé de manière non conforme, des vapeurs peuvent s'échapper. L'accu peut brûler ou exploser.** Ventilez le local et consultez un médecin en cas de malaise. Les vapeurs peuvent entraîner des irritations des voies respiratoires.
- ▶ **En cas d'utilisation inappropriée ou de défectuosité de l'accu, du liquide inflammable peut suinter de l'accu. Évitez tout contact avec ce liquide. En cas de contact accidentel, rincez abondamment à l'eau. Si le liquide entre en contact avec les yeux, consultez en plus un médecin dans les meilleurs délais.** Le liquide qui s'échappe de l'accu peut causer des irritations ou des brûlures.
- ▶ **Les objets pointus comme un clou ou un tournevis et le fait d'exercer une force extérieure sur le boîtier risque d'endommager l'accu.** Il peut en résulter un court-circuit interne et l'accu risque de s'enflammer, de dégager des fumées, d'exploser ou de surchauffer.
- ▶ **Lorsque l'accu n'est pas utilisé, le tenir à l'écart de tout objet métallique (trombones, pièces de monnaie, clés, clous, vis ou autres objets de petite taille) susceptible de créer un court-circuit entre les contacts.** Le court-circuitage des contacts d'un accu peut causer des brûlures ou causer un incendie.
- ▶ **N'utilisez l'accu qu'avec des produits du fabricant.** Tout risque de surcharge dangereuse sera alors exclu.
- ▶ **Ne chargez les accus qu'avec des chargeurs recommandés par le fabricant.** Un chargeur conçu pour un type d'accu bien spécifique peut provoquer un incendie lorsqu'il est utilisé pour charger d'autres accus.



Conservez la batterie à l'abri de la chaleur, en la protégeant p. ex. de l'ensoleillement direct, du feu, de la saleté, de l'eau et de l'humidité. Il existe un risque d'explosion et de courts-circuits.



AVERTISSEMENT



Assurez-vous de ne jamais laisser la pile bouton à la portée des enfants. Les piles boutons sont dangereuses.

- ▶ **Les piles boutons ne doivent en aucun cas être ingérées ou introduites dans des ouvertures corporelles. En cas de suspicion d'ingestion d'une pile bouton ou d'introduction d'une pile dans une autre ouverture corporelle, consultez immédiatement un médecin.** L'ingestion d'une pile bouton peut, au bout de seulement 2 heures, provoquer des brûlures graves et même entraîner la mort.



N'approchez pas les accessoires magnétiques de personnes porteuses d'implants chirurgicaux ou d'autres dispositifs médicaux (stimulateurs cardiaques, pompe à insuline, etc.). Les aimants des accessoires génèrent un champ magnétique susceptible d'altérer le fonctionnement des implants chirurgicaux et dispositifs médicaux.

- ▶ **N'approchez pas les accessoires magnétiques de supports de données magnétiques ou d'appareils sensibles aux champs magnétiques.** Les aimants des accessoires peuvent provoquer des pertes de données irréversibles.

Description des prestations et du produit

Référez-vous aux illustrations qui se trouvent au début de la notice d'utilisation.

Utilisation conforme

La caméra d'inspection est conçue pour inspecter des endroits d'accès difficile ou sombres. Après montage des accessoires fournis sur la tête, la caméra est également appropriée pour déplacer ou retirer de petits objets légers (par ex. de petites vis).

N'utilisez pas la caméra d'inspection dans le domaine médical. Elle n'est pas non plus conçue pour déboucher des tuyaux ou pour la pose et le tirage de câbles.

Éléments constitutifs

La numérotation des composants illustrés se réfère à la représentation de la caméra d'inspection sur les pages graphiques.

- (1) Câble flexible de caméra
- (2) Tête de caméra
- (3) LED dans la tête de caméra
- (4) Optique de caméra
- (5) Écran
- (6) Touche Marche/Arrêt
- (7) Touche Vers le haut
- (8) Touche de gauche

- (9) Touche centrale
- (10) Touche Vers le bas
- (11) Touche de droite
- (12) Touche Photo/Vidéo
- (13) Boîtier de caméra
- (14) Accu^{a)}
- (15) Adaptateur piles AA1
- (16) Cache supérieur
- (17) Prise USB Type-C^{b)}
- (18) Logement pour carte micro SD
- (19) Câble USB Type-C®
- (20) Carte micro SD
- (21) Logement
- (22) Corps de l'adaptateur piles
- (23) Patte de déverrouillage
- (24) Couverture de l'adaptateur piles
- (25) Prise électrique de la caméra
- (26) Blocage du câble de caméra
- (27) Aimant
- (28) Crochet
- (29) Miroir

- a) **Les accessoires décrits ou illustrés ne sont pas tous compris dans la fourniture. Vous trouverez l'ensemble des accessoires dans notre gamme d'accessoires.**
- b) USB Type-C® et USB-C® sont des marques déposées de l'USB Implementers Forum.

Affichages

- (a) Symbole mode enregistrement
- (b) Affichage d'état de la fonction **AutoUp**
- (c) Affichage d'état de la carte micro SD
- (d) Indicateur d'état de charge de l'accu/des piles

Caractéristiques techniques

Caméra d'inspection		GIC 12V-5-27 C
Référence		3 601 B41 4..
Taille de l'écran	"	5
Résolution d'écran	px	1 280 × 720
Résolution caméra/fichiers image et vidéo	px	1 280 × 720
Format des captures d'écran		JPG
Format Vidéo		AVI
Cadence d'image vidéo		
– sans la fonction AutoUp	fps	20
– avec la fonction AutoUp	fps	7
Nombre maxi d'images dans la mémoire interne		30
Champ de vision ^{A)}	°	75
Distance de mise au point	mm	30–80
Intensité lumineuse maxi de la LED de tête de caméra ^{B)}	lx	200
Durée maximale d'immersion de la tête/du câble de la caméra dans du gazole, de l'huile moteur, de l'alcool éthylique, de l'essence, de l'AdBlue® et de l'eau salée (26,5 % de salinité)	min	30
Alimentation en énergie		
– Accu (Lithium-ion)		10,8 V/12 V
– Piles (alcalines au manganèse, avec adaptateur piles)		4 × 1,5 V LR6 (AA)
– Piles rechargeables (NiMH, avec adaptateur piles)		4 × 1,2 V HR6 (AA)
Alimentation de secours pour mémorisation de l'heure		
– Pile bouton		CR2450 (3 V, pile au lithium)
– Durée de vie de la pile (approx.)	Années	3
Autonomie approx. ^{C)}		
– avec accu (Lithium-ion) ^{D)}	h	6

Caméra d'inspection		GIC 12V-5-27 C
– avec piles (alcalines au manganèse)	h	2
– avec piles rechargeables (NiMH, 1,2 V)	h	3
Poids selon EPTA-Procedure 01:2014		
– avec accu (Lithium-ion)	kg	0,73–0,94 ^{E)}
– avec piles (alcalines au manganèse)	kg	0,68
Dimensions (longueur × largeur × hauteur) ^{D)}	mm	242 × 140 × 66
Diamètre de la tête de caméra	mm	8,3
Longueur du câble flexible	m	1,5
Plus petit rayon de courbure du câble flexible	mm	25
Indice de protection de l'appareil portatif (sans accu/adaptateur piles)		IP54
Indice de protection de la tête et du câble de caméra		IP67
Températures ambiantes recommandées pour la charge	°C	0 ... +35
Températures ambiantes autorisées pour l'utilisation	°C	–10 ... +50
Températures ambiantes autorisées pour le stockage	°C	–20 ... +50
Accus recommandés		GBA 10,8V... GBA 12V...
Chargeurs recommandés		GAL 12... GAX18 ...

- A) Mesuré sur la diagonale de l'image
 B) À une distance de 50 mm et dans un environnement sombre
 C) Avec affichage caméra, avec fonction **AutoUp**, luminosité d'écran moyenne, LED caméra avec luminosité de 50 %
 D) Avec GBA 12V 2.0Ah
 E) Dépend de l'accu utilisé

Montage

Alimentation en énergie

La caméra d'inspection est conçue pour fonctionner avec un accu Lithium-Ion **Bosch**, des piles jetables ou des piles rechargeables NiMH du commerce.

L'indicateur d'état de charge (**d**) indique le niveau de charge de l'accu Li-Ion, des piles ou des piles rechargeables NiMH.

Fonctionnement avec l'adaptateur piles (voir figure A)

Les piles ou piles rechargeables NiMH doivent être insérées dans l'adaptateur piles.

- **L'adaptateur piles est uniquement destiné à une utilisation sur les caméras d'inspection Bosch conçues à cet effet. Il n'est pas conçu pour être utilisé avec des outils électroportatifs.**

Pour **mettre en place** les piles, logez le corps (**22**) de l'adaptateur piles dans le logement (**21**). Insérez les piles dans le corps comme représenté sur le couvercle (**24**). Placez le couvercle au-dessus du corps et exercez une pression jusqu'à ce qu'il s'enclenche de manière audible et arrive au ras de la poignée de la caméra d'inspection.

Pour **retirer** les piles, pressez les pattes de déverrouillage (**23**) du couvercle (**24**) et sortez le couvercle. Sortez le corps (**22**) du logement (**21**).

Remplacez toujours toutes les piles en même temps. N'utilisez que des piles de la même marque avec la même capacité.

- **Sortez les piles ou les accus de la caméra d'inspection si vous savez que vous n'allez pas l'utiliser pendant une période prolongée.** En cas de non-utilisation prolongée de la caméra d'inspection, les piles ou accus risquent de se corroder et de se décharger.

Fonctionnement avec accu (voir figure B)

- **N'utilisez que les chargeurs indiqués dans les Caractéristiques techniques.** Ces chargeurs sont les seuls à être adaptés à l'accu Lithium-Ion de votre caméra d'inspection.

Remarque : Les dispositions internationales en vigueur pour le transport de marchandises obligent à livrer les accus Lithium-Ion partiellement chargés. Pour que les accus soient pleinement performants, chargez-les complètement avant leur première utilisation.

Pour **mettre en place** l'accu (**14**) chargé, insérez-le dans le logement (**21**) jusqu'à ce qu'il s'enclenche de manière audible et arrive au ras de la poignée de la caméra d'inspection.

Pour **extraire** l'accu (**14**), pressez les pattes de déverrouillage (**23**) et sortez l'accu du logement (**21**). **Ne forcez pas.**

Indications pour une utilisation optimale de la batterie

Protégez l'accu de l'humidité et de l'eau.

Ne stockez l'accu que dans la plage de températures de -20 à 50 °C. Ne laissez par ex. pas l'accu dans une voiture en plein été.

Une baisse notable de l'autonomie de l'accu au fil des recharges effectuées indique que l'accu est arrivé en fin de vie et qu'il doit être remplacé.

Respectez les indications concernant l'élimination.

Montage du câble de caméra (voir figure C)

Pour pouvoir utiliser la caméra d'inspection, il faut monter le câble flexible (**1**) sur le boîtier de caméra (**13**).

Insérez le connecteur du câble de caméra (**1**) dans le bon sens dans la prise (**25**) jusqu'à ce qu'il s'enclenche.

Retrait du câble flexible de caméra (voir figure D)

Pour retirer le câble flexible (**1**), pressez des deux côtés le verrouillage (**26**) et débranchez le connecteur du boîtier de caméra (**13**).

Montage du miroir, de l'aimant ou du crochet (voir figure E)

Le miroir (**29**), le crochet (**28**) ou l'aimant (**27**) peuvent être montés sur la tête de caméra (**2**) en tant qu'accessoires.

Introduisez l'un des 3 accessoires jusqu'en butée sur la tête de caméra (**2**).

Remarque : L'aimant (**27**) et le crochet (**28**) ne sont conçus que pour déplacer et retirer de petits objets légers et mobiles. Une traction trop importante risque d'endommager la caméra d'inspection ou l'accessoire.

Utilisation

- **Protégez l'appareil portable et l'accu ou l'adaptateur piles de la lumière directe du soleil. Protégez l'accu ou l'adaptateur piles de l'humidité.** Le câble de la caméra (**1**) et la tête de caméra (**2**) sont étanches s'ils sont correctement installés, l'appareil portable (**13**) est protégé contre les projections d'eau. L'accu (**14**) et l'adaptateur piles ne sont cependant pas protégés contre l'eau ; au cas où ils entreraient en contact avec l'eau, il y a risque de choc électrique et de dommages.

- ▶ **N'utilisez pas la caméra d'inspection quand l'optique de la tête de caméra (2) est embuée. Attendez jusqu'à ce que l'humidité se soit évaporée avant de mettre en marche la caméra d'inspection.** La caméra d'inspection risque sinon d'être endommagée.
- ▶ **Quand elle est allumée, la LED (3) risque de devenir chaude.** Ne la touchez pas pour éviter toute brûlure.
- ▶ **N'exposez pas la caméra d'inspection à des températures extrêmes ou de fortes fluctuations de température.** Ne la laissez p. ex. pas trop longtemps dans une voiture. Si la caméra d'inspection est exposée à de fortes fluctuations de température, laissez-la revenir à la température ambiante avant de la remettre en marche.

Mise en marche

Mise en marche/arrêt

Pour **mettre en marche** la caméra d'inspection, appuyez sur la touche Marche/Arrêt (6) ou la touche centrale (9).

Remarque : Un message de défaut s'affiche quand la caméra est mise en marche sans que le câble flexible soit monté.

Pour **éteindre** la caméra d'inspection, appuyez à nouveau sur la touche Marche/Arrêt (6) jusqu'à ce que l'écran s'éteigne.

Si aucune touche de la caméra d'inspection n'est actionnée pendant un certain temps, cette dernière s'éteint automatiquement pour préserver l'accu ou les piles. Vous pouvez définir le délai de désactivation dans le menu principal.

Réglage de la luminosité de la LED de tête de caméra

Pour régler la LED, appuyez sur la touche gauche (8) ou la touche droite (11) jusqu'à ce que la luminosité souhaitée soit atteinte ou que la LED soit éteinte.

- ▶ **Ne regardez pas directement la LED (3) et ne dirigez pas la LED vers d'autres personnes.** La lumière émise peut éblouir les yeux.

Agrandir/réduire l'image sur l'écran (fonction zoom)

Pour régler le niveau de zoom de l'affichage, appuyez sur la touche haut (7) ou la touche bas (10) jusqu'à ce que le niveau de zoom souhaité soit atteint.

Menu principal

Pour accéder au **<Menu principal>**, appuyez sur la touche centrale (9).

Navigation dans le menu

- Pour parcourir un menu : appuyez sur la touche haut (7) ou la touche bas (10).

- Pour passer dans un sous-menu : appuyez sur la touche centrale (9) ou la touche flèche droite (11).
- Pour valider une option de menu sélectionnée : appuyez sur la touche centrale (9).
- Activer/désactiver une fonction avec un interrupteur virtuel  : appuyez soit sur la touche centrale (9), soit sur la touche droite (11) ou gauche (8). Le réglage est alors aussi enregistré.
- Revenir au menu supérieur suivant : appuyez brièvement sur la touche Marche/Arrêt (6).
- Quitter le menu principal et revenir à l'affichage caméra : appuyez brièvement sur la touche Marche/Arrêt (6).

Options de menu

- **<AutoUp>** : activez ou désactivez la fonction.
La fonction **AutoUp** permet de tourner l'image de façon à ce que « le haut » soit aussi en haut sur l'écran (voir figure F).
- **Remarque** : la fonctionnalité est restreinte quand le miroir (29) est monté et/ou en cas d'orientation verticale du câble de caméra (1).
- **<Galerie>** : Permet de visualiser les photos prises et les vidéos enregistrées.
Sélectionnez avec la touche Vers le bas (10) ou Vers le haut (7) les fichiers souhaités d'après leur date.
Pour afficher un pré-aperçu de la photo ou de la vidéo sélectionnée, appuyez sur la touche de droite (11) ou sur la touche centrale (9).
Pour ouvrir le fichier sélectionné, appuyez sur la touche centrale (9).
- **Remarque** : En présence d'une carte micro SD (20), seuls les fichiers mémorisés sur la carte micro SD sont affichés. Pour afficher des photos de la mémoire interne, vous devez retirer la carte micro SD (20).
- **<Mode caméra>** : sélectionnez soit **<Photo>** soit **<Vidéo>**.
- **<Luminosité de l'écran>** : permet de régler la luminosité souhaitée pour l'écran.
- **<Couleur>** : permet d'activer ou désactiver l'affichage en couleur pour l'écran (désactivé : affichage en noir et blanc).
- **<Réglages de l'appareil>**
 - **<Date et heure>** : permet de régler l'heure et la date pour la mémorisation des fichiers et le format de la date et de l'heure.
Remarque : si la date et l'heure ne sont plus enregistrées, cela signifie que la pile bouton intégrée est vide. Dans ce cas, adressez-vous à un centre de service après-vente agréé **Bosch**.
 - **<Langue>** : permet de sélectionner la langue d'affichage.

- **<Arrêt au bout de ...>** : permet de sélectionner la période après laquelle la caméra d'inspection s'éteint automatiquement si aucune touche n'est activée.
- **<Infos sur appareil>** : affiche des informations sur l'appareil de mesure, notamment la version de logiciel installée et les informations juridiques.
- **<Réinitialisation valeurs usine>** : permet de réinitialiser tous les réglages des options de menu. Entraîne aussi l'effacement définitif de tous les fichiers mémorisés.

Enregistrement/transfert des photos/vidéos

Prise de photo/enregistrement de vidéo

En présence d'une carte micro SD **(20)**, les photos et vidéos sont enregistrées sur la carte.

En l'absence de carte micro SD, les photos sont mémorisées dans la mémoire interne de la caméra d'inspection, il n'est pas possible d'enregistrer des vidéos.

Mode photo : Appuyez sur la touche Photo/Vidéo **(12)** pour prendre une photo de l'image actuellement visible sur l'écran.

Mode vidéo : Pour démarrer l'enregistrement vidéo, appuyez sur la touche Photo/Vidéo **(12)** ; pour terminer l'enregistrement, appuyez sur la touche Photo/Vidéo **(12)** ou sur la touche centrale **(9)**.

La commutation entre mode photo et mode vidéo s'effectue dans le **<Menu principal>**.

Vue d'ensemble de la transmission de données

- Transfert des fichiers photo **de la mémoire interne vers la carte micro SD (20)** : Lors de l'insertion d'une carte micro SD **(20)**, il apparaît sur l'écran un message vous demandant si vous souhaitez transférer vers la carte micro SD les données enregistrées dans la mémoire interne de la caméra d'inspection.
- Transfert des fichiers photo **de la mémoire interne via la prise USB Type-C®** : Le transfert n'est possible que lorsqu'il n'y a pas de carte micro SD **(20)** dans la caméra d'inspection.
- Transfert des fichiers **de la carte micro SD (20)** : Vous pouvez transférer les fichiers présents sur la carte micro SD **(20)** insérée via la prise USB Type-C® ou bien retirer la carte micro SD **(20)** et l'insérer dans un autre appareil.

Insertion de la carte micro SD

Ouvrez le cache supérieur **(16)** et insérez dans le bon sens la carte micro SD **(20)** jusqu'en butée dans le logement **(18)**. Refermez le cache supérieur avec précaution.

Transfert de données via l'interface USB Type-C®

Pour la transmission via USB Type-C®, activez la caméra d'inspection. Ouvrez le cache de protection de la prise USB Type-C® (17). Reliez la prise USB Type-C® à votre PC avec le câble USB Type-C® (19).

Ouvrez sur votre PC l'explorateur de fichiers et sélectionnez le lecteur où transférer les fichiers. Le nom du lecteur est le suivant :

- Quand il n'y a pas de carte micro SD dans la caméra d'inspection : **Bosch_GIC**
- Quand il y a dans la caméra d'inspection une carte micro SD sans nom : nom standard du lecteur USB
- Quand il y a dans la caméra d'inspection une carte micro SD avec nom : nom de la carte micro SD

Les fichiers enregistrés dans la mémoire interne ou sur la carte micro SD de la caméra d'inspection peuvent être copiés, transférés vers votre PC ou effacés.

Après avoir terminé l'opération souhaitée, déconnectez le lecteur du PC normalement.

Remarque : avant de retirer le lecteur, déconnectez-le d'abord du système d'exploitation de votre PC en respectant la procédure d'éjection préconisée (fonction « retirer le périphérique en toute sécurité ») car la mémoire interne de la caméra d'inspection risque sinon d'être détériorée.

Retirez le câble USB Type-C® (la caméra d'inspection s'éteint alors automatiquement). Refermez le cache de protection supérieur (16) pour protéger de la poussière et des projections d'eau.

Remarque : connectez la caméra d'inspection via la prise USB Type-C® uniquement à un PC. La caméra d'inspection risque d'être endommagée si elle est connectée à d'autres appareils.

Remarque : l'interface USB Type-C® ne sert qu'à la transmission de données, elle ne peut pas servir à recharger des accus ou d'autres appareils.

Instructions d'utilisation





Contrôlez l'environnement à inspecter et tenez compte surtout des obstacles ou des endroits dangereux.

Pliez le câble flexible (1) de manière à ce que la tête de caméra puisse facilement être introduite dans l'environnement à inspecter. Introduisez le câble flexible avec précaution.

Adaptez la luminosité de la LED (3) de manière à ce que l'image soit bien visible. Dans le cas d'objets fortement réfléchissants, réduisez la luminosité ou utilisez le réglage Contraste noir et blanc pour améliorer la qualité de l'image.

Au cas où les objets à inspecter manquent de netteté à l'affichage, réduisez ou augmentez la distance entre la tête de caméra (2) et l'objet.

Défauts – Causes et remèdes

Affichage de défaut sur l'écran	Cause	Remède
	Mémoire interne presque pleine	Effacez des fichiers de la mémoire interne ou insérez une carte micro SD (20) .
(avertissement jaune)		
	Mémoire interne pleine	Effacez des fichiers de la mémoire interne ou insérez une carte micro SD (20) .
(avertissement rouge)	Erreur dans la mémoire interne	Redémarrez la caméra d'inspection.
		Si le problème persiste, contactez un centre de service après-vente agréé Bosch .
	Carte micro SD presque pleine	Effacez des fichiers de la carte micro SD (20) .
(avertissement jaune)		
	Carte micro SD pleine	Effacez des fichiers de la carte micro SD (20) .
(avertissement rouge)	Erreur de la carte micro SD	Retirez la carte micro SD (20) et réinsérez-la.
		Vérifiez la carte micro SD dans un autre appareil.

Entretien et Service après-vente

Nettoyage et entretien

Ne plongez jamais le boîtier de caméra **(13)** dans l'eau ou dans d'autres liquides.

Veillez à maintenir la caméra d'inspection toujours propre. Nettoyez soigneusement la caméra d'inspection et tous les accessoires après une utilisation dans des milieux contenant des substances nocives.

Nettoyez l'appareil à l'aide d'un chiffon doux et humide. N'utilisez pas de détergents ou de solvants.

Nettoyez en particulier régulièrement l'optique **(4)** et veillez à ce qu'il n'y ait pas de peluches.

Remplacement de la pile bouton intégrée

Le remplacement de la pile bouton doit être effectué par Bosch ou par un centre de service après-vente agréé pour les outils électriques Bosch.

- ▶ **Attention : Remplacez toujours la pile bouton par une pile bouton du même type.** Il y a sinon risque d'explosion.
- ▶ **Retirez les piles boutons déchargées et éliminez-les en respectant la législation en vigueur.** Les piles boutons déchargées peuvent se mettre à fuir et détériorer le produit ou blesser des personnes.

Service après-vente et conseil utilisateurs

Notre Service après-vente répond à vos questions concernant la réparation et l'entretien de votre produit et les pièces de rechange. Vous trouverez des vues éclatées et des informations sur les pièces de rechange sur le site :

www.bosch-pt.com

L'équipe de conseil utilisateurs Bosch se tient à votre disposition pour répondre à vos questions concernant nos produits et leurs accessoires.

Pour toute demande de renseignement ou toute commande de pièces de rechange, précisez impérativement la référence à 10 chiffres figurant sur l'étiquette signalétique du produit.

France

Réparer un outil Bosch n'a jamais été aussi simple, et ce, en moins de 5 jours, grâce à SAV DIRECT, notre formulaire de retour en ligne que vous trouverez sur notre site internet www.bosch-pt.fr à la rubrique Services. Vous y trouverez également notre boutique de pièces détachées en ligne où vous pouvez passer directement vos commandes.

Vous êtes un utilisateur, contactez : Le Service Clientèle Bosch Outillage Electroportatif
Tel. : 09 70 82 12 26 (Numéro non surtaxé au prix d'un appel local)

E-Mail : sav.outillage-electroportatif@fr.bosch.com

Vous êtes un revendeur, contactez :

Robert Bosch (France) S.A.S.

Service Après-Vente Electroportatif

126, rue de Stalingrad
93705 DRANCY Cédex

Tel. : (01) 43119006

E-Mail : sav-bosch.outillage@fr.bosch.com

Vous trouverez d'autres adresses du service après-vente sous :

www.bosch-pt.com/serviceaddresses

Transport

Les accus Lithium-ion recommandés sont soumis à la réglementation relative au transport de matières dangereuses. Pour le transport sur route par l'utilisateur, aucune autre mesure n'a besoin d'être prise.

Lors d'une expédition par un tiers (par ex. transport aérien ou entreprise de transport), des mesures spécifiques doivent être prises concernant l'emballage et le marquage.

Pour la préparation de l'envoi, faites-vous conseiller par un expert en transport de matières dangereuses.

N'expédiez que des accus dont le boîtier n'est pas endommagé. Recouvrez les contacts non protégés et emballez l'accu de manière à ce qu'il ne puisse pas se déplacer dans l'emballage. Veuillez également respecter les réglementations supplémentaires éventuellement en vigueur.

Élimination des déchets



Prière de rapporter la caméra d'inspection, les piles/accus, les accessoires et les emballages dans un Centre de recyclage respectueux de l'environnement.



Ne jetez pas la caméra d'inspection et les accus/piles avec des ordures ménagères !

Seulement pour les pays de l'UE :

Conformément à la directive européenne 2012/19/UE, les caméras d'inspection hors d'usage, et conformément à la directive européenne 2006/66/CE, les accus/piles usagés ou défectueux doivent être éliminés séparément et être recyclés en respectant l'environnement.

En cas de non-respect des consignes d'élimination, les déchets d'équipements électriques et électroniques peuvent avoir un impact négatif sur l'environnement et la santé des personnes du fait des substances dangereuses qu'ils contiennent.

Accus/piles :

Li-Ion :

Veillez respecter les indications se trouvant dans le chapitre Transport (voir « Transport », Page 52).

La pile bouton intégrée ne doit être retirée que par une personne qualifiée pour sa mise au rebut.

Valable uniquement pour la France :



Points de collecte sur www.quefairedemesdechets.fr

Español

Indicaciones de seguridad



Lea y observe todas las instrucciones. Si la cámara de inspección no se utiliza según las presentes instrucciones, pueden menoscabarse las medidas de seguridad integradas en la cámara de inspección. **GUARDE BIEN ESTAS INSTRUCCIONES.**

- ▶ **Sólo deje reparar la cámara de inspección por personal técnico calificado y sólo con repuestos originales.** Solamente así se mantiene la seguridad de la cámara de inspección.
- ▶ **No trabaje con la cámara de inspección en un entorno potencialmente explosivo que contenga líquidos, gases o polvos inflamables.** La cámara de inspección puede producir chispas e inflamar los materiales en polvo o vapores.
- ▶ **Saque el acumulador de la cámara de inspección antes de realizar trabajos en ella (p. ej. montaje, mantenimiento, etc.) así como para su transporte y almacenaje.**
- ▶ **Retire las pilas de la cámara de inspección si no va a utilizarla durante un largo periodo de tiempo.** Si se almacenan durante mucho tiempo, las pilas pueden corroerse y autodescargarse.

- ▶ **No dirija el haz de luz contra personas ni animales, ni mire directamente hacia el haz, incluso encontrándose a gran distancia.**
- ▶ **Revise la zona de trabajo antes de usar la cámara de inspección. Ningún componente de la cámara de inspección debe entrar en contacto con cables eléctricos, piezas móviles o sustancias químicas. Interrumpa el circuito de los cables eléctricos que pasan por la zona de trabajo.** Estas medidas reducen el riesgo de explosiones, descargas eléctricas y daños materiales.
- ▶ **Use equipo de protección personal adecuado, como gafas protectoras, guantes protectores o máscara de protección respiratoria si hay sustancias peligrosas en la zona de trabajo.** Los canales de aguas residuales o zonas similares pueden contener sustancias sólidas, líquidas o gaseosas que son tóxicas, infecciosas, corrosivas o de otro modo peligrosas para la salud.
- ▶ **Preste especial atención a la limpieza cuando trabaje en zonas con sustancias peligrosas para la salud. No coma durante el trabajo.** Evite el contacto con sustancias peligrosas para la salud y, después del trabajo, límpiese las manos y otras partes del cuerpo que puedan haber entrado en contacto con agua jabonosa caliente. Así se reduce el riesgo para la salud.
- ▶ **No se pare en el agua cuando use la cámara de inspección.** Al trabajar en el agua, se corre el riesgo de sufrir una descarga eléctrica.
- ▶ **No intente abrir el acumulador.** Podría provocar un cortocircuito.
- ▶ **En caso de daño y uso inapropiado del acumulador pueden emanar vapores. El acumulador se puede quemar o explotar.** En tal caso, busque un entorno con aire fresco y acuda a un médico si nota molestias. Los vapores pueden llegar a irritar las vías respiratorias.
- ▶ **En el caso de una aplicación incorrecta o con un acumulador dañado puede salir líquido inflamable del acumulador. Evite el contacto con él. En caso de un contacto accidental enjuagar con abundante agua. En caso de un contacto del líquido con los ojos recurra además inmediatamente a un médico.** El líquido del acumulador puede irritar la piel o producir quemaduras.
- ▶ **Mediante objetos puntiagudos, como p. ej. clavos o destornilladores, o por influencia de fuerza exterior se puede dañar el acumulador.** Se puede generar un cortocircuito interno y el acumulador puede arder, humear, explotar o sobrecalentarse.
- ▶ **Si no utiliza el acumulador, guárdelo separado de clips, monedas, llaves, clavos, tornillos o demás objetos metálicos que pudieran puentear sus contactos.** El cortocircuito de los contactos del acumulador puede causar quemaduras o un incendio.
- ▶ **Utilice el acumulador únicamente en productos del fabricante.** Solamente así queda protegido el acumulador contra una sobrecarga peligrosa.

► **Cargue los acumuladores sólo con cargadores recomendados por el fabricante.**

Existe el riesgo de incendio al intentar cargar acumuladores de un tipo diferente al previsto para el cargador.



Proteja la batería del calor excesivo, además de, p. ej., una exposición prolongada al sol, la suciedad, el fuego, el agua o la humedad. Existe riesgo de explosión y cortocircuito.



ADVERTENCIA



Asegúrese, que la pila en forma de botón no llegue a las manos de niños. Las pilas en forma de botón son peligrosas.

- **Las pilas en forma de botón nunca deben tragarse ni introducirse en otros orificios corporales. Si existe la sospecha, que la pila en forma de botón se ha tragado o se ha introducido en otra abertura corporal, busque inmediatamente una atención médica.** La ingestión de una pila en forma de botón puede causar dentro de 2 horas serias causticaciones internas y la muerte.



No coloque el instrumento de medición y los accesorios magnéticos cerca de implantes y otros dispositivos médicos, como p. ej. marcapasos o bomba de insulina. Los imanes de los accesorios generan un campo, que puede afectar el funcionamiento de los implantes o de los dispositivos médicos.

- **Mantenga los accesorios magnéticos lejos de soportes de datos magnéticos y dispositivos magnéticamente sensibles.** Por el efecto de los imanes de los accesorios pueden generar pérdidas de datos irreversibles.

Descripción del producto y servicio

Por favor, observe las ilustraciones en la parte inicial de las instrucciones de servicio.

Utilización reglamentaria

La cámara de inspección digital es adecuada para la inspección de zonas de difícil acceso u oscuras. Después de montar los medios auxiliares suministrados en el cabezal de la cámara, también es adecuada para mover y retirar objetos pequeños y livianos (p.ej., pequeños tornillos).

La cámara de inspección digital no debe utilizarse con fines medicinales. Tampoco está destinada a reparar obstrucciones en las tuberías o a colocar cables.

Componentes principales

La numeración de los componentes se refiere a la representación de la cámara de inspección en las páginas ilustradas.

- (1) Cable de la cámara
- (2) Cabezal de cámara
- (3) Lámpara en el cabezal de cámara
- (4) Lente de cámara
- (5) Pantalla
- (6) Tecla de conexión/desconexión
- (7) Tecla subir
- (8) Tecla izquierda
- (9) Tecla central
- (10) Tecla bajar
- (11) Tecla derecha
- (12) Tecla de captura de foto/vídeo
- (13) Dispositivo portátil
- (14) Batería^{a)}
- (15) Adaptador de pilas AA1
- (16) Tapa superior
- (17) Toma USB Type-C^{ab)}
- (18) Ranura para tarjeta Micro-SD
- (19) Cable USB Type-C®
- (20) Tarjeta Micro-SD
- (21) Compartimento
- (22) Funda del adaptador de batería
- (23) Tecla de desenclavamiento
- (24) Caperuza de cierre del adaptador de batería
- (25) Conexión de la cámara
- (26) Retención del cable de la cámara
- (27) Imán
- (28) Gancho

(29) Espejo

- a) **Los accesorios descritos e ilustrados no corresponden al material que se adjunta de serie. La gama completa de accesorios opcionales se detalla en nuestro programa de accesorios.**
- b) USB Type-C® y USB-C® son signos de marca de USB Implementers Forum.

Elementos de indicación

- (a) Símbolo de modo de grabación
- (b) Función de indicación de estado **AutoUp**
- (c) Indicación de estado de la tarjeta Micro-SD
- (d) Indicador del estado de carga de la batería/pilas

Datos técnicos

Cámara de inspección digital		GIC 12V-5-27 C
Número de artículo		3 601 B41 4..
Tamaño de la pantalla	"	5
Resolución de la pantalla	px	1280 × 720
Resolución de la cámara y de los archivos de vídeo e imagen	px	1280 × 720
Formato de captura de pantalla		JPG
Formato del vídeo		AVI
Fotogramas por segundo del vídeo		
– sin función AutoUp	fps	20
– con función AutoUp	fps	7
Cantidad máx. de imágenes en la memoria interna		30
Campo de visión ^{A)}	°	75
Distancia de enfoque	mm	30–80
Intensidad luminosa máx. de la lámpara del cabezal de la cámara ^{B)}	lx	200
Tiempo máx. de inmersión del cabezal/cable de la cámara en diésel, aceite de motor, alcohol etílico, gasolina, AdBlue® y agua salada (26,5 % de contenido de sal)	min	30
Suministro de corriente		

Cámara de inspección digital		GIC 12V-5-27 C
– Batería (iones de litio)		10,8 V/12 V
– Pilas (alcalinas-manganeso, con adaptador de batería)		4 × 1,5 V LR6 (AA)
– Baterías (NiMH, con adaptador de batería)		4 × 1,2 V HR6 (AA)
Fuente de energía de reserva para la memorización de la hora		
– Pila de botón		CR2450 (3 V, batería de litio)
– Autonomía de la pila, aprox.	Años	3
Duración del servicio aprox. ^{C)}		
– Con batería (iones de litio) ^{D)}	h	6
– Con pilas (alcalinas-manganeso)	h	2
– Con baterías (NiMH, 1,2 V)	h	3
Peso según EPTA-Procedure 01:2014		
– Con batería (iones de litio)	kg	0,73–0,94 ^{E)}
– Con pilas (alcalinas-manganeso)	kg	0,68
Medidas (longitud × ancho × altura) ^{D)}	mm	242 × 140 × 66
Diámetro del cabezal de cámara	mm	8,3
Longitud del cable de la cámara	m	1,5
Radio de curvatura más pequeño del cable de la cámara	mm	25
Clase de protección del dispositivo portátil (sin batería/adaptador de pilas)		IP54
Tipo de protección del cabezal de la cámara y cable de la cámara		IP67
Temperatura ambiente recomendada durante la carga	°C	0 ... +35
Temperatura ambiente permitida durante el servicio	°C	–10 ... +50
Temperatura ambiente permitida durante el almacenamiento	°C	–20 ... +50
Baterías recomendadas		GBA 10,8V... GBA 12V...

Cámara de inspección digital**GIC 12V-5-27 C**

Cargadores recomendados

GAL 12...

GAX18 ...

- A) Medido en diagonal
- B) A 50 mm de distancia y en un entorno oscuro
- C) Con pantalla de la cámara, con función **AutoUp**, brillo medio de la pantalla, luz de la cámara con un 50 % de brillo
- D) Con GBA 12V 2.0Ah
- E) depende de la batería utilizada

Montaje

Suministro de corriente

La cámara de inspección puede funcionar con una **Bosch** batería de iones de litio, con pilas convencionales o con baterías NiMH.

El indicador de estado **(d)** de la pantalla muestra el nivel de carga de la batería de iones de litio, pilas o baterías NiMH.

Funcionamiento con adaptador de pilas (ver figura A)

Las pilas o baterías NiMH se insertan en el adaptador de pilas.

- ▶ **El adaptador de pilas está determinado para usarlo exclusivamente en las previstas cámaras de inspección Bosch y no se debe utilizar con herramientas eléctricas.**

Para **insertar** las pilas o baterías, deslice la funda **(22)** del adaptador de pilas al compartimento **(21)**. Coloque las pilas o las baterías en la funda tal y como lo indica la figura que se encuentra en la caperuza de cierre **(24)**. Deslice la caperuza de cierre sobre la funda hasta que encaje de forma audible y quede fija en el mango de la cámara de inspección.

Para **extraer** las pilas o batería, presione las teclas de desenclavamiento **(23)** de la caperuza de cierre **(24)** y extraiga la caperuza de cierre. Extraiga la funda interior **(22)** del compartimento **(21)**.

Siempre sustituya todas las pilas o acumuladores al mismo tiempo. Solamente utilice pilas o acumuladores del mismo fabricante e igual capacidad.

- ▶ **Retire las pilas o baterías de la cámara de inspección si no va a utilizarla durante mucho tiempo.** Las pilas o baterías pueden corroerse y autodescargarse si se almacenan en la cámara de inspección durante mucho tiempo.

Funcionamiento con acumulador (ver figura B)

► **Utilice únicamente los cargadores que se enumeran en los datos técnicos.** Solamente estos cargadores han sido especialmente adaptados a los acumuladores de iones de litio empleados en su cámara de inspección.

Indicación: Los acumuladores de iones de litio se entregan parcialmente cargados debido a la normativa de transporte internacional. Con el fin de obtener la plena potencia del acumulador, cargue completamente el acumulador antes de su primer uso.

Para **colocar** el acumulador cargado **(14)** desplácelo en el compartimento para el acumulador **(21)**, hasta que encastre perceptiblemente y quede enrasado en el mango de la cámara de inspección.

Para **extraer** el acumulador **(14)** presione las teclas de desenclavamiento **(23)** y extraiga el acumulador del compartimento **(21)**. **No proceda con brusquedad.**

Indicaciones para el trato óptimo del acumulador

Proteja el acumulador de la humedad y del agua.

Únicamente almacene el acumulador en el margen de temperatura desde -20 °C hasta 50 °C. P.ej., no deje el acumulador en el coche en verano.

Si después de una recarga, el tiempo de funcionamiento del acumulador fuese muy reducido, ello es señal de que éste está agotado y deberá sustituirse.

Observe las indicaciones referentes a la eliminación.

Montaje del cable de la cámara (ver figura C)

Para operar la cámara de inspección, el cable de la cámara **(1)** debe montarse en el aparato portátil **(13)**.

Inserte el enchufe del cable de la cámara **(1)** en la conexión de la cámara **(25)** en la posición correcta, hasta que encastre.

Desmontaje del cable de la cámara (ver figura D)

Para quitar el cable de la cámara **(1)**, comprima la retención **(26)** y saque el enchufe del aparato portátil **(13)**.

Montar el espejo, el imán o el gancho (ver figura E)

El espejo **(29)**, el gancho **(28)** o el imán **(27)** se pueden montar como medios auxiliares en el cabezal de cámara **(2)**.

Introduzca uno de los 3 medios en el cabezal de la cámara **(2)** hasta el tope, como se muestra en la figura.

Indicación: El imán (27) y el gancho (28) sólo son adecuados para mover y retirar objetos sueltos, pequeños y livianos. En caso de una tensión excesiva, se puede dañar la cámara de inspección o el medio auxiliar.

Funcionamiento

- ▶ **Proteja el dispositivo portátil y la batería o el adaptador de pilas de la radiación solar directa. Proteja la batería o el adaptador de pilas de la humedad.** El cable de la cámara (1) y el cabezal de la cámara (2) son impermeables si se han instalado correctamente; el dispositivo portátil (13) es resistente a las salpicaduras. Sin embargo, la batería (14) y el adaptador de pilas no están protegidos contra el agua. En caso de contacto con agua, existe el riesgo de descarga eléctrica o daños.
- ▶ **No utilice la cámara de inspección si el lente del cabezal de la cámara (2) está empañado. Conecte la cámara de inspección recién una vez que se haya evaporado la humedad.** En caso contrario se puede dañar la cámara de inspección.
- ▶ **La lámpara (3) conectada puede calentarse durante el funcionamiento.** No toque la lámpara para evitar quemaduras.
- ▶ **No exponga la cámara de inspección a temperaturas extremas o fluctuaciones de temperatura.** No los deje p. ej. durante un tiempo prolongado en el automóvil. En caso de fuertes fluctuaciones de temperatura, deje que se establezca primero la temperatura de la cámara de inspección antes de la puesta en servicio.

Puesta en servicio

Conexión/desconexión

Para **encender** la cámara de inspección, pulse el botón de conexión/desconexión (6) o el botón central (9).

Indicación: Si el cable de la cámara no está montado cuando se conecta la alimentación, la pantalla muestra un mensaje de error.

Para **apagar** la cámara de inspección, presione de nuevo el botón de conexión/desconexión (6) hasta que la pantalla se apague.

Si no se pulsa ningún botón de la cámara de inspección durante algún tiempo, esta se apaga automáticamente para ahorrar batería. Puede definir el tiempo de desconexión en el menú principal.

Ajuste de la lámpara en el cabezal de cámara

Para regular la luz, pulse la tecla izquierda (8) o la tecla derecha (11) repetidamente hasta alcanzar la luminosidad deseada o hasta que la luz se apague.

► **No mire directamente a la lámpara (3) y no apunte la lámpara a otras personas.**

La luz de la lámpara puede deslumbrar los ojos.

Ampliar/reducir (zoom) la imagen en la pantalla

Para ajustar el nivel de ampliación de la pantalla, pulse la tecla subir (7) o la tecla bajar (10) repetidamente hasta alcanzar el nivel de ampliación deseado.

Menú principal

Para acceder a <Menú principal>, pulse la tecla central (9).

Navegación por el menú

- Desplazarse por un menú: pulse la tecla subir (7) o la tecla bajar (10).
- Cambiar a un submenú: pulse la tecla central (9) o la tecla derecha (11).
- Confirmar una opción de menú seleccionada: pulse la tecla central (9).
- Activar/desactivar una función con el interruptor virtual : pulse la tecla central (9), la tecla derecha (11) o la tecla izquierda (8). Esto también guarda la configuración.
- Volver al menú inmediatamente superior: pulse brevemente la tecla de conexión/desconexión (6).
- Salir del menú principal y volver a la pantalla de la cámara: pulse brevemente la tecla de conexión/desconexión (6).

Opciones de menú

- <AutoUp>: active o desactive la función.
Con la función **AutoUp** la imagen se gira de forma que su parte superior coincide con la de la pantalla (ver figura F).
Nota: con el espejo montado (29) y/o con el cable de la cámara (1) en posición vertical, la función está limitada.
- <Galería>: aquí puede acceder a las fotos y videos realizados.
Con las teclas subir (10) o bajar (7), seleccione los archivos deseados teniendo en cuenta la fecha.
Pulse la tecla derecha (11) o la tecla central (9) para acceder a una vista delantera de la foto o vídeo seleccionado.
Pulse la tecla central (9) para abrir el archivo seleccionado.
Nota: Cuando se inserta la tarjeta Micro-SD (20) solo se muestran los archivos almacenados en dicha tarjeta. Para recuperar fotos de la memoria interna, debe extraer la tarjeta Micro-SD (20).
- <Modo de cámara>: para capturar, seleccione entre <Foto> y <Video>.
- <Intensidad luminosa de pantalla>: ajuste el brillo deseado para la pantalla.

- **<Color>**: conecte o desconecte la visualización en color de la pantalla (desactivado: pantalla en blanco y negro).
- **<Configuración del aparato>**
 - **<Fecha & hora>**: ajuste la fecha y la hora para guardar los archivos y seleccione el formato de fecha y hora.
Nota: si la fecha y la hora ya no se guardan, significa que la pila de botón integrada está agotada. En este caso, póngase en contacto con un centro de servicio autorizado de **Bosch**.
 - **<Idioma>**: seleccione el idioma utilizado en la pantalla.
 - **<Desconectar tras ...>**: seleccione el intervalo de tiempo tras el cual la cámara de inspección se apaga automáticamente si no se pulsa ningún botón.
- **<Información del aparato>**: aquí encontrará información sobre el dispositivo, como la versión de software instalada y la información legal.
- **<Ajustes de fábrica>**: puede restaurar todas las opciones del menú a los valores de fábrica. Al mismo tiempo, todos los archivos guardados se eliminan de forma permanente.

Guardar/transferir grabaciones

Capturar foto/vídeo

Con una tarjeta Micro-SD insertada **(20)**, las fotos y los vídeos se guardan en la tarjeta.

Sin una tarjeta Micro-SD, las fotos se almacenan en la memoria interna de la cámara de inspección; no es posible guardar grabaciones de vídeo.

Modo foto: pulse la tecla de captura de foto/vídeo **(12)** para hacer una foto de la pantalla actual.

Modo vídeo: para iniciar una grabación de vídeo, pulse la tecla de captura de foto/vídeo **(12)** y, para detenerla, pulse la tecla de captura de foto/vídeo **(12)** o la tecla central **(9)**.

Con el **<Menú principal>** se puede cambiar entre el modo foto y el modo vídeo.

Resumen de la transferencia de datos

- Transferencia de archivos de fotos **de la memoria interna a la tarjeta Micro-SD (20)**: cuando se inserta una tarjeta Micro-SD **(20)**, aparece un mensaje en la pantalla preguntando si los datos almacenados en la memoria interna de la cámara de inspección deben transferirse a la tarjeta Micro-SD.
- Transferencia de archivos de fotos **de la memoria interna a través de USB Type-C®**: la transferencia solo es posible si no hay ninguna tarjeta Micro-SD **(20)** insertada en la cámara de inspección.

- Transferencia de archivos **de la tarjeta Micro-SD (20)**: puede transferir los archivos desde la tarjeta Micro-SD (20) insertada a través del USB Type-C® o extraer la tarjeta Micro-SD (20) e insertarla en otro dispositivo.

Colocación de la tarjeta microSD

Abra la cubierta superior (16) e inserte la tarjeta Micro-SD (20) en la ranura (18) en la posición correcta hasta el tope. Cierre de nuevo con cuidado la cubierta superior.

Transmisión de datos a través de la interfaz USB Type-C®

Encienda la cámara de inspección para transferir datos mediante USB Type-C®. Abra la tapa de la toma USB Type-C® (17). Conecte la toma USB Type-C® mediante el cable USB Type-C® (19) a su PC.

Abra el navegador de archivos de su PC y seleccione la unidad de disco para transferir los archivos. El nombre de la unidad de disco es:

- cuando no hay ninguna tarjeta Micro-SD insertada en la cámara de inspección:
Bosch_GIC
- cuando hay una tarjeta Micro-SD sin nombre insertada en la cámara de inspección:
nombre por defecto de la unidad USB
- cuando hay una tarjeta Micro-SD con nombre insertada en la cámara de inspección:
nombre de la tarjeta Micro-SD

Los archivos almacenados pueden copiarse desde la memoria interna o desde la tarjeta Micro-SD de la cámara de inspección, trasladarse a su PC o borrarse.

Una vez que haya completado la operación deseada, desconecte la unidad de disco de manera estándar.

Nota: en primer lugar, cierre siempre la sesión de la unidad de disco en el sistema operativo del PC (expulsar unidad de disco); de lo contrario, la memoria interna de la cámara de inspección podría resultar dañada.

Retire el cable USB Type-C® (la cámara de inspección se apaga automáticamente). Cierre la tapa superior (16) para proteger la cámara del polvo y las salpicaduras de agua.

Nota: conecte la cámara de inspección exclusivamente a un PC a través de la interfaz USB Type-C®. La cámara de inspección puede resultar dañada si se conecta a otros dispositivos.





Nota: la interfaz USB Type-C® sirve exclusivamente para la transferencia de datos; las baterías u otros dispositivos no se pueden cargar a través de ella.

Instrucciones para la operación

Compruebe el entorno que desea inspeccionar, prestando especial atención a cualquier obstáculo o punto de peligro.

Doble el cable de la cámara **(1)** de modo que el cabezal de la cámara se pueda introducir fácilmente en el entorno a examinar. Introduzca cuidadosamente el cable de la cámara. Adapte la luminosidad de la lámpara de la cámara **(3)** de modo que se pueda reconocer bien la imagen. En caso de objetos fuertemente reflectantes, puede por ejemplo obtener una mejor imagen con menos luz o con el ajuste del contraste en negro y blanco. Si los objetos a examinar se representan desenfocados, reduzca o aumente la distancia entre el cabezal de la cámara **(2)** y el objeto.

Fallos – Causas y remedio

Indicación de fallos en la pantalla	Causa	Remedio
	Memoria interna casi llena	Borre archivos de la memoria interna o inserte una tarjeta Micro-SD (20) .
(advertencia amarilla)		
	Memoria interna llena	Borre archivos de la memoria interna o inserte una tarjeta Micro-SD (20) .
(advertencia roja)	Fallo en la memoria interna	Reinicie la cámara de inspección.
		Si el problema persiste, póngase en contacto con un centro de servicio autorizado de Bosch .
	Tarjeta Micro-SD casi llena	Borre archivos de la tarjeta Micro-SD (20) .
(advertencia amarilla)		
	Tarjeta Micro-SD llena	Borre archivos de la tarjeta Micro-SD (20) .
(advertencia roja)	Error en la tarjeta Micro-SD	Retire la tarjeta Micro-SD (20) e insértela de nuevo.
		Compruebe la tarjeta Micro-SD en otro dispositivo.

Mantenimiento y servicio

Mantenimiento y limpieza

No sumerja el aparato portátil (13) en agua ni en otros líquidos.

Mantenga limpia la cámara de inspección. Limpie la cámara de inspección y todos los medios auxiliares con especial esmero después de trabajar en zonas con sustancias nocivas.

Limpie el aparato con un paño húmedo y suave. No utilice ningún detergente o disolvente.

En particular, limpie el lente de la cámara (4) con regularidad, prestando especial atención a las pelusas.

Sustituir la pila de botón integrada

La sustitución de la pila de botón debe ser realizada por Bosch o por el servicio técnico autorizado para herramientas eléctricas de Bosch.

- ▶ **Atención: Sustituya siempre una pila en forma de botón por otra del mismo tipo.** Existe el riesgo de explosión.
- ▶ **Retire y deseche las pilas en forma de botón debidamente.** Las pilas en forma de botón descargadas pueden tener fugas y por ello dañar el producto o lesionar personas.

Servicio técnico y atención al cliente

El servicio técnico le asesorará en las consultas que pueda Ud. tener sobre la reparación y mantenimiento de su producto, así como sobre piezas de recambio. Las representaciones gráficas tridimensionales e informaciones de repuestos se encuentran también bajo: **www.bosch-pt.com**

El equipo asesor de aplicaciones de Bosch le ayuda gustosamente en caso de preguntas sobre nuestros productos y sus accesorios.

Para cualquier consulta o pedido de piezas de repuesto es imprescindible indicar el nº de artículo de 10 dígitos que figura en la placa de características del producto.

España

Robert Bosch España S.L.U.
Departamento de ventas Herramientas Eléctricas
C/Hermanos García Noblejas, 19
28037 Madrid

Para efectuar su pedido online de recambios o pedir la recogida para la reparación de su máquina, entre en la página www.herramientasbosch.net.

Tel. Asesoramiento al cliente: 902 531 553
Fax: 902 531554

Direcciones de servicio adicionales se encuentran bajo:

www.bosch-pt.com/serviceaddresses

Transporte

Los acumuladores de iones de litio recomendados están sujetos a los requerimientos de la ley de mercancías peligrosas. Los acumuladores pueden ser transportados por carretera por el usuario sin más imposiciones.

En el envío por terceros (p.ej., transporte aéreo o por agencia de transportes) deberán considerarse las exigencias especiales en cuanto a su embalaje e identificación. En este caso deberá recurrirse a los servicios de un experto en mercancías peligrosas al preparar la pieza para su envío.

Únicamente envíe acumuladores si su carcasa no está dañada. Si los contactos no van protegidos cúbralos con cinta adhesiva y embale el acumulador de manera que éste no se pueda mover dentro del embalaje. Observe también las prescripciones adicionales que pudieran existir al respecto en su país.

Eliminación



La cámara de inspección, las pilas/los acumuladores, los accesorios y los embalajes deben reciclarse de forma respetuosa con el medio ambiente.



¡No elimine la cámara de inspección ni las pilas/los acumuladores con la basura doméstica!

Sólo para los países de la UE:

De acuerdo con las directivas europeas 2012/19/UE y 2006/66/CE, las cámaras de inspección que ya no son aptas para su uso y los acumuladores/las pilas defectuosos o vacíos deberán ser recogidos por separado y reciclados de manera respetuosa con el medio ambiente.

En el caso de una eliminación inadecuada, los aparatos eléctricos y electrónicos pueden tener efectos nocivos para el medio ambiente y la salud humana debido a la posible presencia de sustancias peligrosas.

Acumuladores/pilas:

Iones de Litio:

Por favor, observe las indicaciones en el apartado Transporte (ver "Transporte", Página 67).

La pila de botón integrada solo puede ser extraída para su eliminación por personal cualificado.

NOM

El símbolo es solamente válido, si también se encuentra sobre la placa de características del producto/fabricado.

Português

Instruções de segurança



Devem ser lidas e respeitadas todas as instruções. Se a câmara de inspeção não for utilizada em conformidade com as presentes instruções, as proteções integradas na câmara de inspeção podem ser afetadas. **CONSERVE BEM ESTAS INSTRUÇÕES.**

- ▶ **A câmara de inspeção deve ser reparada apenas por pessoal técnico qualificado e devem ser usadas somente peças de substituição originais.** Desta forma é assegurada a segurança da câmara de inspeção.
- ▶ **Não trabalhe com a câmara de inspeção em ambientes potencialmente explosivos, onde se encontram líquidos, gases ou pó inflamáveis.** Na câmara de inspeção podem ser produzidas faíscas, que podem inflamar pós ou vapores.
- ▶ **Antes de realizar qualquer trabalho na câmara de inspeção (p. ex. montagem, manutenção, etc.), bem como antes do seu transporte e armazenamento, retire a bateria da câmara de inspeção.**
- ▶ **Retire as pilhas da câmara de inspeção se não for utilizar a mesma durante longos períodos.** Em caso de armazenamento prolongado, as pilhas podem ficar corroídas ou descarregar-se automaticamente.
- ▶ **Não apontar o raio de luz na direção de pessoas nem de animais e não olhar no raio de luz, nem mesmo de maiores distâncias.**
- ▶ **Verifique a área de trabalho antes de utilizar a câmara de inspeção. Nenhuma peça da câmara de inspeção pode entrar em contacto com cabos elétricos, peças em movimento ou substâncias químicas. Interrompa o circuito de corrente dos**

cabos elétricos que passam pela área de trabalho. Estas medidas reduzem o risco de explosões, choque elétrico e danos materiais.

- ▶ **Use equipamento de proteção individual adequado, como óculos de proteção, luvas de proteção ou máscara de proteção respiratória, caso se encontrem substâncias prejudiciais à saúde na área de trabalho.** Os esgotos ou áreas semelhantes podem conter substâncias sólidas, líquidas ou gasosas, que são venenosas, infecciosas, corrosivas ou que, de outra forma, sejam prejudiciais à saúde.
- ▶ **Tenha especial atenção à limpeza se trabalhar em áreas com substâncias prejudiciais à saúde. Não coma durante o trabalho.** Evite o contacto com as substâncias prejudiciais à saúde e, após o trabalho, limpe as mãos e outras partes do corpo com possam ter entrado em contacto com solução de sabão quente. Deste modo é reduzido o perigo para a saúde.
- ▶ **Não esteja na água quando utilizar a câmara de inspeção.** Ao trabalhar na água existe risco de choque elétrico.
- ▶ **Não abrir o acumulador.** Há risco de um curto-circuito.
- ▶ **Em caso de danos e de utilização incorreta da bateria, podem escapar vapores. A bateria pode incendiar-se ou explodir.** Areje o espaço e procure assistência médica no caso de apresentar queixas. É possível que os vapores irritem as vias respiratórias.
- ▶ **No caso de utilização incorreta ou bateria danificada pode vaziar líquido inflamável da bateria. Evitar o contacto. No caso de um contacto accidental, deverá enxaguar com água. Se o líquido entrar em contacto com os olhos, também deverá consultar um médico.** Líquido que sai da bateria pode levar a irritações da pele ou a queimaduras.
- ▶ **Os objetos afiados como, p. ex., pregos ou chaves de fendas, assim como o efeito de forças externas podem danificar o acumulador.** Podem causar um curto-circuito interno e o acumulador pode ficar queimado, deitar fumo, explodir ou sobreaquecer.
- ▶ **Manter o acumulador que não está sendo utilizado afastado de cliques, moedas, chaves, parafusos ou outros pequenos objetos metálicos que possam causar um curto-circuito dos contactos.** Um curto-circuito entre os contactos do acumulador pode ter como consequência queimaduras ou fogo.
- ▶ **Use a bateria apenas em produtos do fabricante.** Só assim é que a bateria é protegida contra sobrecarga perigosa.
- ▶ **Só carregar baterias em carregadores recomendados pelo fabricante.** Há perigo de incêndio se um carregador, apropriado para um determinado tipo de baterias, for utilizado para carregar baterias de outros tipos.



Proteger a bateria contra calor, p. ex. também contra uma permanente radiação solar, fogo, sujidade, água e humidade. Há risco de explosão ou de um curto-circuito.



AVISO



Mantenha a pilha botão afastada de crianças. As pilhas botão são perigosas.

- ▶ **As pilhas botão não podem nunca ser engolidas ou introduzidas em qualquer orifício corporal. Se suspeitar que a pilha botão foi engolida ou introduzida em qualquer orifício corporal, procure imediatamente um médico.** Engolir uma pilha botão pode causar queimaduras químicas internas graves num espaço de 2 horas e causar a morte.



Não coloque os acessórios magnéticos perto de implantes e outros dispositivos médicos, como p. ex. pacemaker ou bomba de insulina. Os ímanes dos acessórios criam um campo que pode influenciar o funcionamento de implantes ou dispositivos médicos.

- ▶ **Mantenha os acessórios magnéticos afastados de suportes de dados magnéticos e de aparelhos magneticamente sensíveis.** O efeito dos ímanes dos acessórios pode causar perdas de dados irreversíveis.

Descrição do produto e do serviço

Respeite as figuras na parte da frente do manual de instruções.

Utilização adequada

A câmara de inspeção digital é indicada para inspecionar áreas de difícil acesso ou escuras. Após a montagem dos meios auxiliares fornecidos na cabeça da câmara, ela também é indicada para mover e retirar objetos pequenos e leves (p. ex. parafusos pequenos).

A câmara de inspeção digital não pode ser utilizada para fins médicos. Ela também não é indicada para eliminar entupimentos em tubos ou para inserir cabos.

Componentes ilustrados

A numeração dos componentes ilustrados refere-se à apresentação da câmara de inspeção na página de esquemas.

- (1) Cabo da câmara
- (2) Cabeça da câmara
- (3) Luz na cabeça da câmara
- (4) Lente da câmara
- (5) Mostrador
- (6) Tecla de ligar/desligar
- (7) Tecla para cima
- (8) Tecla esquerda
- (9) Tecla central
- (10) Tecla para baixo
- (11) Tecla direita
- (12) Tecla foto/gravação de vídeo
- (13) Aparelho manual
- (14) Bateria³⁾
- (15) Adaptador de pilhas AA1
- (16) Cobertura superior
- (17) Tomada USB Type-C^{®b)}
- (18) Ranhura para cartão Micro SD
- (19) Cabo USB Type-C[®]
- (20) Cartão Micro SD
- (21) Compartimento
- (22) Invólucro do adaptador de pilhas
- (23) Tecla de desbloqueio
- (24) Tampa de fecho do adaptador de pilhas
- (25) Ligação da câmara
- (26) Bloqueio do cabo da câmara
- (27) Íman
- (28) Gancho

(29) Espelho

- a) **Acessórios apresentados ou descritos não pertencem ao volume de fornecimento padrão. Todos os acessórios encontram-se no nosso programa de acessórios.**
- b) USB Type-C® e USB-C® são marcas registadas da USB Implementers Forum.

Elementos de indicação

- (a) Símbolo modo gravação
- (b) Indicação de estado função **AutoUp**
- (c) Indicação de estado cartão Micro SD
- (d) Indicador do nível de carga da bateria/pilhas

Dados técnicos

Câmara de inspeção digital		GIC 12V-5-27 C
Número de produto		3 601 B41 4..
Tamanho do mostrador	"	5
Resolução do mostrador	px	1280 × 720
Resolução câmara, ficheiros de imagem e vídeo	px	1280 × 720
Formato screenshot		JPG
Formato vídeo		AVI
Frames por segundo vídeo		
– se função AutoUp	fps	20
– com função AutoUp	fps	7
Número máx. de imagens na memória interna		30
Campo de visão ^{A)}	°	75
Distância foco	mm	30–80
Intensidade máx. da luz na cabeça da câmara ^{B)}	lx	200
Tempo máx. de imersão do cabo/cabeça da câmara em diesel, óleo de motor, álcool etílico, gasolina, AdBlue® e água salgada (26,5% de salinidade)	min	30
Abastecimento de energia		
– Bateria (íões de lítio)		10,8 V/12 V
– Pilhas (mangano alcalino, com adaptador de pilhas)		4 × 1,5 V LR6 (AA)

Câmara de inspeção digital**GIC 12V-5-27 C**

– Baterias (NiMH, com adaptador de pilhas)		4 × 1,2 V HR6 (AA)
Abastecimento de energia de backup para memorização da hora		
– Pilha botão		CR2450 (3 V, pilha de lítio)
– Vida útil da pilha, aprox.	Anos	3
Duração de funcionamento aprox. ^{c)}		
– Com bateria (iões de lítio) ^{d)}	h	6
– Com pilhas (mangano alcalino)	h	2
– Com baterias (NiMH, 1,2 V)	h	3
Peso conforme EPTA-Procedure 01:2014		
– Com bateria (iões de lítio)	kg	0,73–0,94 ^{e)}
– Com pilhas (mangano alcalino)	kg	0,68
Dimensões (comprimento × largura × altura) ^{d)}	mm	242 × 140 × 66
Diâmetro da cabeça da câmara	mm	8,3
Comprimento do cabo da câmara	m	1,5
Raio de curvatura mais pequeno do cabo da câmara	mm	25
Tipo de proteção aparelho manual (sem bateria/ adaptador de pilhas)		IP54
Tipo de proteção cabeça da câmara e cabo da câmara		IP67
Temperatura ambiente recomendada durante o carregamento	°C	0 ... +35
Temperatura ambiente admissível durante o funcionamento	°C	–10 ... +50
Temperatura ambiente admissível durante o armazenamento	°C	–20 ... +50
Baterias recomendadas		GBA 10,8V... GBA 12V...

Carregadores recomendados

GAL 12...

GAX18 ...

- A) Medido na diagonal da imagem
- B) A uma distância de 50 mm e ambiente escuro
- C) Com indicação da câmara, com função **AutoUp**, luminosidade média do mostrador, luz da câmara com 50% de luminosidade
- D) Com GBA 12V 2.0Ah
- E) dependendo da bateria utilizada

Montagem

Abastecimento de energia

A câmara de inspeção pode ser operada com uma bateria de lítio da **Bosch**, com pilhas convencionais ou com baterias de NiMH convencionais.

O indicador do nível de carga (**d**) no mostrador indica o nível de carga da bateria de lítio, das pilhas ou das baterias de NiMH.

Funcionamento com adaptador de pilhas (ver figura A)

As pilhas ou baterias de NiMH são colocadas no adaptador de pilhas.

► **O adaptador de pilhas destina-se exclusivamente a ser usado nas câmaras de inspeção Bosch previstas e não pode ser usada com ferramentas elétricas.**

Para **colocar** as pilhas ou baterias de NiMH, empurre o invólucro (**22**) do adaptador de pilhas para dentro do compartimento (**21**). Coloque as pilhas de acordo com a figura na tampa de fecho (**24**) dentro do invólucro. Faça deslizar a tampa de fecho sobre o invólucro, até que esta encaixe de forma audível e fique nivelada com o punho da câmara de inspeção.

Para **remover** as pilhas ou baterias prima as teclas de desbloqueio (**23**) da tampa de fecho (**24**) e retire a mesma. Retire o invólucro interior (**22**) do compartimento (**21**).

Sempre substituir todas as pilhas ou as baterias ao mesmo tempo. Só utilizar pilhas ou as baterias de um só fabricante e com a mesma capacidade.

► **Retire as pilhas ou baterias da câmara de inspeção se não for utilizar a mesma durante longos períodos.** Em caso de armazenamento prolongado na câmara de inspeção, as pilhas ou as baterias podem ficar corroidas ou descarregar-se automaticamente.

Funcionamento com bateria (ver figura B)

► **Utilize apenas os carregadores listados nos dados técnicos.** Só estes carregadores são apropriados para as baterias de lítio utilizadas para a sua câmara de inspeção.

Nota: devido a normas de transporte internacionais, as baterias de lítio são fornecidas parcialmente carregadas. Para assegurar a completa potência da bateria, a bateria deverá ser carregada completamente antes da primeira utilização.

Para **colocar** a bateria carregada (14), empurre-a para dentro do compartimento (21) até que encaixe de forma audível e fique à face com o punho da câmara de inspeção.

Para **remover** a bateria (14) prima as teclas de desbloqueio (23) e retire a bateria do respetivo compartimento (21). **Não empregue força.**

Indicações sobre o manuseio ideal da bateria

Proteger a bateria contra humidade e água.

Armazene a bateria apenas na faixa de temperatura de -20 °C a 50 °C. Por exemplo, não deixe a bateria dentro do automóvel no verão.

Um tempo de funcionamento reduzido após o carregamento indica que a bateria está gasta e que deve ser substituída.

Observe as indicações sobre a eliminação de forma ecológica.

Montar o cabo da câmara (ver figura C)

Para o funcionamento da câmara de inspeção é necessário montar o cabo da câmara (1) no aparelho manual (13).

Insira a ficha do cabo da câmara (1) na posição correta na ligação da câmara (25), até que ela engate.

Desmontar o cabo da câmara (ver figura D)

Para retirar o cabo da câmara (1) prima o bloqueio (26) e retire a ficha do aparelho manual (13).

Montar o espelho, íman ou gancho (ver figura E)

O espelho (29), o gancho (28) ou o íman (27) podem ser montados como meios auxiliares na cabeça da câmara (2).

Insira um dos 3 meios auxiliares, tal como ilustrado na figura, até ao batente na cabeça da câmara (2).

Nota: o íman (27) e o gancho (28) só são indicados para mover e retirar objetos soltos, pequenos e leves. Se a tração for demasiado forte, a câmara de inspeção ou o meio auxiliar pode ficar danificado.

Funcionamento

- ▶ **Proteja o aparelho manual e a bateria ou o adaptador de pilhas da radiação solar direta. Proteja a bateria ou o adaptador de pilhas da humidade.** O cabo da câmara (1) e a cabeça da câmara (2), se corretamente montados, são à prova de água, o aparelho manual (13) é protegido contra projeção de água. Contudo, a bateria (14) e o adaptador de pilhas não estão protegidos contra água e no caso de contacto com a mesma existe o risco de choque elétrico ou danos.
- ▶ **Não utilize a câmara de inspeção se a lente na cabeça da câmara (2) estiver embaciada. Só ligue a câmara de inspeção quando a humidade tiver evaporado.** Caso contrário, pode danificar a câmara de inspeção.
- ▶ **A luz (3) ligada pode aquecer durante o funcionamento.** Não toque na luz para evitar queimaduras.
- ▶ **Não exponha a câmara de inspeção a temperaturas extremas ou oscilações de temperatura.** Não os deixe, p. ex., ficar durante muito tempo no automóvel. No caso de oscilações de temperatura maiores, deixe a câmara de inspeção atingir a temperatura ambiente antes de a utilizar.

Colocação em funcionamento

Ligar/desligar

Para **ligar** a câmara de inspeção prima a tecla de ligar/desligar (6) ou a tecla central (9).

Nota: se ao ligar o cabo da câmara não estiver montado, o mostrador exibe uma mensagem de erro.

Para **desligar** a câmara de inspeção prima novamente a tecla de ligar/desligar (6) até o mostrador se desligar.

Se durante algum tempo não for premeida qualquer tecla da câmara de inspeção, a mesma desliga-se automaticamente para poupar a bateria e as pilhas. Pode determinar o tempo de desligamento no menu principal.

Regular a luz na cabeça da câmara

Para regular a luz, prima a tecla esquerda (8) ou a tecla direita (11) até alcançar a luminosidade desejada ou desligar a luz.

- ▶ **Não olhe diretamente para a luz (3) nem aponte a luz para outras pessoas.** A luz pode encandear os olhos.

Aumentar/reduzir a imagem no mostrador (zoom)

Para ajustar o nível de zoom da indicação do mostrador, prima a tecla para cima (7) ou a tecla para baixo (10), até alcançar o nível de zoom desejado.

Menu principal

Para aceder ao <Menu principal> prima a tecla central (9).

Navegar no menu

- Percorrer um menu: prima a tecla para cima (7) ou para baixo (10).
- Mudar para um submenu: prima a tecla central (9) ou a tecla direita (11).
- Confirmar uma opção de menu selecionada: prima a tecla central (9).
- Ligar/desligar uma função com interruptor virtual : prima a tecla central (9), a tecla direita (11) ou a tecla esquerda (8). Assim, o ajuste também é guardado.
- Regressar ao menu superior seguinte: prima brevemente a tecla ligar/desligar (6).
- Sair do menu principal e regressar à indicação da câmara: prima brevemente a tecla ligar/desligar (6).

Opções do menu

- <AutoUp>: ligue ou desligue a função.
Com a função **AutoUp** roda a imagem de forma a que em "cima" também seja indicado em cima no mostrador (ver figura F).
Nota: com o espelho montado (29) e/ou com orientação vertical do cabo da câmara (1), a função é limitada.
- <Galeria>: aqui pode chamar as fotos tiradas e o vídeos gravados.
Com as teclas para baixo (10) ou para cima (7) selecione os ficheiros desejados mediante as suas datas.
Prima a tecla direita (11) ou a tecla central (9), para chamar uma pré-visualização da foto ou vídeo selecionado.
Prima a tecla central (9) para abrir o ficheiro selecionado.
Nota: com o cartão Micro SD (20) inserido são exibidos apenas os ficheiros guardados no cartão Micro SD. Para chamar fotos da memória interna, tem de remover o cartão Micro SD (20).
- <Modo de câmara>: selecione entre <Fotografia> e <Vídeo> para a captação.
- <Luminosidade ecrã>: ajuste a luminosidade desejada para o mostrador.
- <Cor>: ligue ou desligue a visualização a cores para o mostrador (desligado: visualização a preto e branco).
- <Definições da ferramenta>
 - <Data e hora>: defina a data e a hora para o armazenamento das ficheiros e selecione o formato da data e da hora.
Nota: se não forem mais guardadas a data e a hora, a pilha botão integrada está cheia. Nesse caso, dirija-se a um serviço de apoio ao cliente **Bosch** autorizado.
 - <Idioma>: selecione o idioma utilizado na indicação.

- **<Desligar após ...>**: selecione o intervalo de tempo após o qual a câmara de inspeção se desliga automaticamente se não for premida nenhuma tecla.
- **<Informação da ferramenta>**: aqui encontra as informações sobre o aparelho, como por exemplo, a versão de software instalada e informações legais.
- **<Definições de fábrica>**: pode repor todas as opções de menu para a definição de fábrica. Simultaneamente todos os ficheiros guardados são eliminados definitivamente.

Guardar/transferir foto tirada

Tirar foto/gravar vídeo

Com o cartão Micro SD (20) inserido as fotos e os vídeos são guardados no cartão. Sem cartão Micro SD as fotos são sempre guardadas na memória interna da câmara de inspeção, as gravações de vídeo não são possíveis.

Modo fotos: prima a tecla para tirar foto (12), para tirar uma fotografia da indicação atual do mostrador.

Modo vídeo: para começar a gravar um vídeo, prima a tecla foto/gravação de vídeo (12), para terminar prima a tecla foto/gravação de vídeo (12) ou a tecla central (9).

A troca entre o modo foto e vídeo é feita através do **<Menu principal>**.

Vista geral da transmissão de dados

- Transferir ficheiros de fotos **da memória interna para o cartão Micro SD (20)**: ao inserir um cartão Micro SD (20) surge uma solicitação no mostrador, se os dados guardados na memória interna da câmara de inspeção devem ser transferidas para o cartão Micro SD.
- Transferir ficheiros de fotos **da memória interna via USB Type-C®**: a transferência só é possível se não estiver inserido qualquer cartão Micro SD (20) na câmara de inspeção.
- Transferir ficheiros **do cartão Micro SD (20)**: pode transferir os ficheiros do cartão Micro SD (20) via USB Type-C® ou remover o cartão Micro SD (20) e inserir num outro aparelho.

Inserir o cartão Micro SD

Abra a cobertura superior (16) e empurre o cartão Micro SD (20) no alinhamento correto para dentro da ranhura (18) até ao batente. Feche de novo e corretamente a cobertura superior.

Transferência de dados através da interface USB Type-C®

Para a transmissão de dados via USB Type-C®, ligue a câmara de inspeção. Abra a cobertura da tomada USB Type-C® (17). Ligue a tomada USB Type-C® através do cabo USB Type-C® (19) ao seu PC.

Abra o browser de ficheiros no seu computador e selecione a unidade para a transferência dos ficheiros. O nome da unidade é:

- se não estiver inserido qualquer cartão Micro SD na câmara de inspeção: **Bosch_GIC**
- se estiver inserido um cartão Micro SD sem designação na câmara de inspeção: designação standard da unidade USB
- se estiver inserido um cartão Micro SD com designação na câmara de inspeção: nome do cartão Micro SD

Os ficheiros guardados podem ser copiados da memória interna ou do cartão Micro SD da câmara de inspeção, movidos no seu PC ou eliminados.

Assim que tiver terminado o processo desejado, separe a unidade da forma convencional.

Nota: desligue sempre primeiro a unidade do sistema operativo do PC (ejetar unidade), caso contrário, a memória interna da câmara de inspeção pode ficar danificada.

Remova o cabo USB Type-C® (a câmara de inspeção desliga-se automaticamente). Feche a cobertura superior (16) como proteção contra pó ou projeções de água.

Nota: ligue a câmara de inspeção através da interface USB Type-C® exclusivamente a um PC. A câmara de inspeção pode ficar danificada se for ligada a outros aparelhos.

Nota: a interface USB Type-C® serve exclusivamente para a transferência de dados, as baterias ou outros aparelhos não podem ser carregados através da mesma.

Instruções de trabalho



Verifique o ambiente circundante que deseja inspecionar e tenha especial atenção a obstáculos ou locais de perigo.

Dobre o cabo da câmara (1) de forma a que a cabeça da câmara possa ser bem introduzida no ambiente circundante a inspecionar. Introduza cuidadosamente o cabo da câmara.

Ajuste a luminosidade da luz da câmara (3) de forma a que a imagem fique nítida. No caso de objetos de forte reflexão, por exemplo, obtém uma imagem melhor com menos luz ou com o ajuste do contraste preto/branco.

Se os objetos a inspecionar forem apresentados de forma desfocada, então reduza ou aumente a distância entre a cabeça da câmara (2) e o objeto.

Erros – Causas e soluções

Indicação de erro no mostrador	Causa	Solução
	Memória interna quase cheia	Apague ficheiros da memória interna ou insira um cartão Micro SD (20) .
(aviso amarelo)		
	Memória interna cheia	Apague ficheiros da memória interna ou insira um cartão Micro SD (20) .
(aviso vermelho)	Erro na memória interna	Reinicie a câmara de inspeção. Se o problema persistir, dirija-se a um serviço de apoio ao cliente Bosch autorizado.
	Cartão Micro SD quase cheio	Apague os ficheiros do cartão Micro SD (20) .
(aviso amarelo)		
	Cartão Micro SD cheio	Apague os ficheiros do cartão Micro SD (20) .
(aviso vermelho)	Remova o cartão Micro SD e insira-o de novo. Erro no cartão Micro SD	Remova o cartão Micro SD (20) e insira-o de novo. Verifique o cartão Micro SD num outro aparelho.

Manutenção e assistência técnica**Manutenção e limpeza**

Não mergulhe o aparelho manual **(13)** em água ou em outros líquidos.

Mantenha a câmara de inspeção sempre limpa. Limpe muito bem a câmara de inspeção e todos os meios auxiliares depois de ter trabalhado em áreas com substâncias prejudiciais à saúde.

Limpar sujidades com um pano húmido e macio. Não utilize detergentes ou solventes.

Limpe especialmente a lente da câmara **(4)** com regularidade e certifique-se de que não existem fiapos.

Trocar a pilha botão integrada

A troca da pilha botão tem de ser efetuada por um serviço de apoio ao cliente para ferramentas elétricas Bosch.

- ▶ **Atenção: substitua sempre uma pilha botão por uma pilha botão do mesmo tipo.** Há risco de explosão.
- ▶ **Elimine as pilhas botão descarregadas de forma correta.** As pilhas botão podem perder a estanqueidade e, conseqüentemente, danificar o produto ou ferir pessoas.

Serviço pós-venda e aconselhamento

O serviço pós-venda responde às suas perguntas a respeito de serviços de reparação e de manutenção do seu produto, assim como das peças sobressalentes. Desenhos explodidos e informações acerca das peças sobressalentes também em: **www.bosch-pt.com**

A nossa equipa de consultores Bosch esclarece com prazer todas as suas dúvidas a respeito dos nossos produtos e acessórios.

Indique para todas as questões e encomendas de peças sobressalentes a referência de 10 dígitos de acordo com a placa de características do produto.

Portugal

Robert Bosch LDA

Avenida Infante D. Henrique

Lotes 2E – 3E

1800 Lisboa

Para efetuar o seu pedido online de peças entre na página www.ferramentasbosch.com.

Tel.: 21 8500000

Fax: 21 8511096

Encontra outros endereços da assistência técnica em:

www.bosch-pt.com/serviceaddresses

Transporte

As baterias de íões de lítio recomendadas estão sujeitas ao direito de materiais perigosos. As baterias podem ser transportadas na rua pelo utilizador, sem mais obrigações.

Na expedição por terceiros (por ex: transporte aéreo ou expedição), devem ser observadas as especiais exigências quanto à embalagem e à designação. Neste caso é

necessário consultar um especialista de materiais perigosos ao preparar a peça a ser trabalhada.

Só enviar baterias se a carcaça não estiver danificada. Colar contactos abertos e embalar a bateria de modo que não possa se movimentar dentro da embalagem. Por favor observe também eventuais diretivas nacionais suplementares.

Eliminação



A câmara de inspeção, pilhas/baterias, acessórios e embalagens devem ser reciclados de forma ambientalmente correta.



Não deite a câmara de inspeção e as pilhas/baterias no lixo doméstico!

Apenas para países da UE:

Conforme a Diretiva Europeia 2012/19/UE e segundo a Diretiva Europeia 2006/66/CE é necessário recolher separadamente as câmaras de inspeção que já não são mais usadas e as baterias/pilhas defeituosas ou gastas e encaminhá-las para uma reciclagem ecológica.

No caso de uma eliminação incorreta, os aparelhos elétricos e eletrónicos antigos podem ter efeitos nocivos no ambiente e na saúde humana devido à possível presença de substâncias perigosas.

Baterias/pilhas:

Lítio:

Observar as indicações no capítulo Transporte (ver "Transporte", Página 81).

A pilha botão integrada só pode ser retirada por pessoal técnico para ser eliminada.

Italiano

Avvertenze di sicurezza



Leggere e osservare tutte le avvertenze e le istruzioni. Se la telecamera da ispezione non viene utilizzata conformemente alle presenti istruzioni, i dispositivi di protezione integrati nella telecamera da ispezione potrebbero

ro essere compromessi. **CONSERVARE CON CURA LE PRESENTI ISTRUZIONI.**

- ▶ **Far riparare la telecamera da ispezione esclusivamente da personale tecnico specializzato e soltanto utilizzando pezzi di ricambio originali.** In tal modo si garantisce il mantenimento della sicurezza della telecamera da ispezione.
- ▶ **Non lavorare con la telecamera da ispezione in ambienti soggetti a rischio di esplosione, in cui siano presenti liquidi, gas o polveri infiammabili.** Nella telecamera da ispezione possono prodursi scintille che incendiano la polvere o i vapori.
- ▶ **Estrarre la batteria dalla telecamera da ispezione prima di qualunque lavoro sulla telecamera stessa (ad es. montaggio, manutenzione ecc.), durante il trasporto e quando viene riposta.**
- ▶ **Se la telecamera da ispezione non viene utilizzata per lunghi periodi, rimuovere le pile dalla telecamera.** Un immagazzinaggio prolungato può comportare la corrosione o l'autoscaricamento delle pile.
- ▶ **Non puntare il raggio luminoso verso persone o animali e non dirigere lo sguardo all'interno del raggio luminoso, anche da distanze elevate.**
- ▶ **Prima di utilizzare la telecamera da ispezione controllare l'area di lavoro. Nessuna parte della telecamera da ispezione deve entrare in contatto con cavi elettrici, parti in movimento o sostanze chimiche. Interrompere il circuito dei cavi elettrici che si trovano nell'area di lavoro.** Queste misure riducono il rischio di esplosioni, folgorazione e danni materiali.
- ▶ **Indossare dispositivi di protezione individuale adeguati, come occhiali protettivi, guanti protettivi o una mascherina per le vie respiratorie, se nell'area di lavoro sono presenti sostanze pericolose per la salute.** I canali di scarico o zone simili possono contenere sostanze solide, liquide o gassose che sono tossiche, infettive, corrosive o comunque pericolose per la salute.
- ▶ **Prestare particolare attenzione alla pulizia, quando si lavora in zone dove sono presenti sostanze pericolose per la salute. Non mangiare durante il lavoro.** Evitare il contatto con le sostanze pericolose per la salute e, dopo il lavoro, lavare con acqua e sapone le mani e le altre parti del corpo che potrebbero essere entrate in contatto con tali sostanze. In questo modo si riducono i rischi per la salute.
- ▶ **Non sostare nell'acqua quando si utilizza la telecamera da ispezione.** Lavorando nell'acqua sussiste il rischio di folgorazione.
- ▶ **Non aprire la batteria.** Vi è rischio di cortocircuito.
- ▶ **In caso di danni o di utilizzo improprio della batteria, vi è rischio di fuoriuscita di vapori. La batteria può incendiarsi o esplodere.** Far entrare aria fresca nell'ambiente e contattare un medico in caso di malessere. I vapori possono irritare le vie respiratorie.

- ▶ **In caso d'impiego errato o di batteria danneggiata, vi è rischio di fuoriuscita di liquido infiammabile dalla batteria. Evitare il contatto con il liquido. In caso di contatto accidentale, risciacquare accuratamente con acqua. Rivolgersi immediatamente ad un medico, qualora il liquido entri in contatto con gli occhi.** Il liquido fuoriuscito dalla batteria potrebbe causare irritazioni cutanee o ustioni.
- ▶ **Qualora si utilizzino oggetti appuntiti, come ad es. chiodi o cacciaviti, oppure se si esercita forza dall'esterno, la batteria potrebbe danneggiarsi.** Potrebbe verificarsi un cortocircuito interno e la batteria potrebbe incendiarsi, emettere fumo, esplodere o surriscaldarsi.
- ▶ **Non avvicinare batterie non utilizzate a fermagli, monete, chiavi, chiodi, viti, né ad altri piccoli oggetti metallici che potrebbero provocare l'esclusione dei contatti.** Un eventuale corto circuito fra i contatti della batteria potrebbe causare ustioni o incendi.
- ▶ **Utilizzare la batteria solo per prodotti del produttore.** Soltanto in questo modo la batteria verrà protetta da pericolosi sovraccarichi.
- ▶ **Caricare le batterie esclusivamente con caricabatterie consigliati dal produttore.** Se un dispositivo di ricarica adatto per un determinato tipo di batterie viene impiegato con batterie differenti, vi è rischio d'incendio.



Proteggere la batteria dal calore, ad esempio anche da irradiazione solare continua, fuoco, sporcizia, acqua ed umidità. Sussiste il pericolo di esplosioni e cortocircuito.



ATTENZIONE



Accertarsi che la pila a bottone sia fuori dalla portata dei bambini. Le pile a bottone sono pericolose.

- ▶ **Le pile a bottone non devono essere ingerite o inserite in altre cavità corporee. Qualora si sospetti che la pila a bottone sia stata ingerita o introdotta in un'altra cavità corporea, contattare immediatamente un medico.** L'ingerimento della pila a bottone può causare, nell'arco di 2 ore, gravi lesioni interne, con conseguenze anche mortali.



Non portare gli accessori magnetici in prossimità di impianti ed altri dispositivi medicali, come ad esempio pacemaker o microinfusori. I magneti degli accessori generano un campo che potrebbe compromettere la funzionalità di impianti o dispositivi medicali.

- **Mantenere gli accessori magnetici a distanza da supporti dati magnetici e da dispositivi sensibili ai campi magnetici.** A causa dell'azione del magnete degli accessori possono verificarsi perdite irreversibili di dati.

Descrizione del prodotto e dei servizi forniti

Si prega di osservare le immagini nella prima parte delle istruzioni per l'uso.

Utilizzo conforme

La telecamera da ispezione digitale è adatta per ispezionare aree di difficile accesso o buie. Dopo aver montato sulla testa della telecamera i dispositivi ausiliari forniti in dotazione, la telecamera è adatta anche per spostare e rimuovere oggetti piccoli e leggeri (ad es. piccole viti).

La telecamera da ispezione digitale non può essere utilizzata per scopi medici. Non è concepita per eliminare intasamenti di tubi né per inserire cavi.

Componenti illustrati

La numerazione dei componenti illustrati si riferisce alla rappresentazione della telecamera sulle pagine con rappresentazioni grafiche.

- (1) Cavo della telecamera
- (2) Testa della telecamera
- (3) Lampada nella testa della telecamera
- (4) Lente della telecamera
- (5) Display
- (6) Tasto di accensione/spegnimento
- (7) Tasto su
- (8) Tasto sinistra
- (9) Tasto centrale
- (10) Tasto giù
- (11) Tasto destra
- (12) Tasto scatto foto/registrazione video
- (13) Dispositivo palmare
- (14) Batteria^{a)}
- (15) Adattatore batteria AA1
- (16) Copertura superiore

- (17) Presa USB Type-C^{®b)}
- (18) Slot per scheda Micro-SD
- (19) Cavo USB Type-C[®]
- (20) Scheda Micro-SD
- (21) Vano
- (22) Rivestimento adattatore pile
- (23) Tasto di sbloccaggio
- (24) Calotta di chiusura adattatore pile
- (25) Presa della telecamera
- (26) Bloccaggio cavo della telecamera
- (27) Magnete
- (28) Gancio
- (29) Specchietto

- a) **L'accessorio illustrato oppure descritto non è compreso nel volume di fornitura standard. L'accessorio completo è contenuto nel nostro programma accessori.**
- b) USB Type-C[®] e USB-C[®] sono marchi registrati di USB Implementers Forum.

Elementi di visualizzazione

- (a) Simbolo modalità di ripresa
- (b) Funzione indicatore di stato **AutoUp**
- (c) Indicatore di stato scheda Micro-SD
- (d) Indicatore livello di carica batteria/pile a stilo

Dati tecnici

Telecamera da ispezione digitale	GIC 12V-5-27 C	
Codice prodotto		3 601 B41 4..
Dimensioni del display	"	5
Risoluzione display	px	1280 × 720
Risoluzione telecamera, file immagini e video	px	1280 × 720
Formato screenshot		JPG
Formato video		AVI
Frequenza fotogrammi video		

Telecamera da ispezione digitale **GIC 12V-5-27 C**

– senza funzione AutoUp	fps	20
– con funzione AutoUp	fps	7
Numero max. di immagini sulla memoria interna		30
Campo visivo ^{A)}	°	75
Distanza focale	mm	30–80
Luminosità max. lampada testa della telecamera ^{B)}	lx	200
Durata di immersione max. testa e cavo della telecamera in diesel, olio motore, alcol etilico, benzina, AdBlue® e acqua salata (tenore di sale del 26,5%)	min	30
Alimentazione		
– Batteria (al litio)		10,8 V/12 V
– Pile a stilo (alcaline al manganese, con adattatore batteria)		4 × 1,5 V LR6 (AA)
– Batterie (NiMH, con adattatore batteria)		4 × 1,2 V HR6 (AA)
Alimentazione di backup per memorizzazione ora		
– Pila a bottone		CR2450 (3 V, batteria al litio)
– Durata delle pile, circa	Anni	3
Autonomia, circa^{C)}		
– Con batteria (al litio) ^{D)}	h	6
– Con pile a stilo (alcaline al manganese)	h	2
– Con batterie (NiMH, 1,2 V)	h	3
Peso secondo EPTA-Procedure 01:2014		
– Con batteria (al litio)	kg	0,73–0,94 ^{E)}
– Con pile a stilo (alcaline al manganese)	kg	0,68
Dimensioni (lunghezza × larghezza × altezza) ^{D)}	mm	242 × 140 × 66
Diametro della testa della telecamera	mm	8,3
Lunghezza del cavo della telecamera	m	1,5
Raggio di piegatura minimo possibile del cavo della telecamera	mm	25

Telecamera da ispezione digitale	GIC 12V-5-27 C	
Grado di protezione dispositivo palmare (senza batteria/adattatore batteria)		IP54
Grado di protezione testa della telecamera e cavo della telecamera		IP67
Temperatura ambiente consigliata in fase di ricarica	°C	0 ... +35
Temperatura ambiente consentita durante il funzionamento	°C	-10 ... +50
Temperatura ambiente consentita per lo stoccaggio	°C	-20 ... +50
Batterie consigliate		GBA 10,8V... GBA 12V...
Caricabatterie consigliati		GAL 12... GAX18 ...

- A) Misurata lungo la diagonale dell'immagine
 B) A 50 mm di distanza e ambiente buio
 C) Con display telecamera, con funzione **AutoUp**, luminosità media del display, lampada della telecamera con luminosità del 50%
 D) Con GBA 12V 2.0Ah
 E) in funzione della batteria utilizzata

Montaggio

Alimentazione

La telecamera da ispezione può essere fatta funzionare con una batteria al litio **Bosch**, con pile a stilo comunemente reperibili in commercio o con pile a stilo NiMH comunemente reperibili in commercio.

L'indicatore del livello di carica (**d**) nel display mostra il livello di carica di batterie al litio, pile a stilo o pile a stilo NiMH.

Funzionamento con adattatore pile (vedere fig. A)

Le pile a stilo o le batterie NiMH vengono inserite nell'apposito adattatore.

► **L'adattatore pile è destinato al solo impiego nelle telecamere da ispezione Bosch previste e non deve essere utilizzato con elettrotensili.**

Per **inserire** le pile a stilo o le batterie, spingere il rivestimento (**22**) dell'adattatore nel vano (**21**). Inserire le pile a stilo, o le batterie, nel rivestimento conformemente all'immagine sulla calotta di chiusura (**24**). Spingere la calotta di chiusura sull'involucro fino a far-

la scattare udibilmente in sede, in modo che sia a filo con l'impugnatura della telecamera da ispezione.

Per **prelevare** le pile a stilo, o le batterie, premere i tasti di sbloccaggio **(23)** della calotta di chiusura **(24)** ed estrarre la calotta stessa. Estrarre l'involucro interno **(22)** dal vano **(21)**.

Sostituire sempre contemporaneamente tutte le pile, o tutte le batterie. Utilizzare esclusivamente pile o batterie dello stesso produttore e della stessa capacità.

► **Se la telecamera da ispezione non viene utilizzata per lunghi periodi, rimuovere le pile a stilo o le batterie dalla telecamera.** Se lasciate a lungo all'interno della telecamera da ispezione, le pile a stilo o le batterie potrebbero corrodersi e autoscaricarsi.

Funzionamento con batteria (vedere fig. B)

► **Utilizzare esclusivamente i caricabatteria indicati nei dati tecnici.** Soltanto questi caricabatteria sono adatti alle batterie al litio utilizzabili nella telecamera da ispezione.

Avvertenza: a causa delle norme internazionali per il trasporto, le batterie al litio vengono fornite parzialmente cariche. Per assicurare la piena potenza della batteria, ricaricarla completamente prima dell'impiego iniziale.

Per **inserire** la batteria **(14)** carica, spingerla nel vano **(21)** fino a farla scattare udibilmente in sede, in modo che sia a filo con l'impugnatura della telecamera da ispezione.

Per **rimuovere** la batteria **(14)**, premere i tasti di sbloccaggio **(23)** ed estrarre la batteria dal vano **(21)**. **Durante tale operazione, non esercitare forza.**

Avvertenze per l'impiego ottimale della batteria

Proteggere la batteria ricaricabile da umidità ed acqua.

Conservare la batteria esclusivamente nel campo di temperatura fra -20 °C e 50 °C. Non lasciare la batteria all'interno dell'auto, ad es. nel periodo estivo.

Una sensibile riduzione della durata del funzionamento dopo l'operazione di ricarica sta ad indicare che la batteria ricaricabile dovrà essere sostituita.

Attenersi alle indicazioni relative allo smaltimento.

Montaggio del cavo della telecamera (vedere fig. C)

Per utilizzare la telecamera da ispezione, il cavo della telecamera **(1)** deve essere inserito nel dispositivo palmare **(13)**.

Inserire in posizione corretta il connettore del cavo della telecamera **(1)** nella presa della telecamera **(25)**, facendolo scattare in posizione.

Smontaggio del cavo della telecamera (vedere fig. D)

Per rimuovere il cavo della telecamera (1) esercitare pressione sul bloccaggio (26) ed estrarre il connettore dal dispositivo palmare (13).

Montaggio specchietto, magnete o gancio (vedere fig. E)

Lo specchietto (29), il gancio (28) o il magnete (27) possono essere applicati sulla testa della telecamera (2) come dispositivi ausiliari.

Inserire fino a battuta uno dei 3 dispositivi ausiliari sulla testa della telecamera (2), come illustrato in figura.

Avvertenza: il magnete (27) e il gancio (28) sono adatti esclusivamente per spostare e rimuovere oggetti piccoli, leggeri e facilmente spostabili. In caso di trazione eccessiva, la telecamera da ispezione o i dispositivi ausiliari possono danneggiarsi.

Utilizzo

- ▶ **Proteggere il dispositivo palmare e la batteria o l'apposito adattatore dall'irradiazione solare diretta. Proteggere la batteria ovvero l'apposito adattatore dall'umidità.** Cavo della telecamera (1) e testa della telecamera (2) sono impermeabili se montati correttamente, mentre il dispositivo palmare (13) è protetto contro gli spruzzi d'acqua. La batteria (14) e l'apposito adattatore non sono tuttavia protetti dall'acqua. In caso di contatto con l'acqua, sussiste il rischio di scossa elettrica o danni.
- ▶ **Non utilizzare la telecamera da ispezione se la lente della testa della telecamera (2) è appannata. Accendere la telecamera da ispezione solo quando l'umidità è evaporata.** In caso contrario, la telecamera da ispezione può danneggiarsi.
- ▶ **La lampada (3) accesa può scaldarsi molto durante l'utilizzo.** Non toccare la lampada, per evitare ustioni.
- ▶ **Non esporre la telecamera da ispezione a temperature od oscillazioni termiche estreme.** Ad esempio, evitare di lasciarla per lungo tempo all'interno dell'auto. In caso di forti oscillazioni di temperatura, lasciare che la telecamera da ispezione raggiunga la normale temperatura prima di metterla in funzione.

Messa in funzione

Accensione/spengimento

Per **accendere** la telecamera da ispezione, premere il tasto di accensione/spengimento (6) o il tasto centrale (9).

Avvertenza: se all'accensione il cavo della telecamera non è montato, sul display viene visualizzato un messaggio d'errore.

Per **spegnere** la telecamera da ispezione, premere il tasto di accensione/ spegnimento **(6)** fino a quando il display non si spegne.

Se per un certo periodo di tempo non viene premuto alcun tasto sulla telecamera da ispezione, questa si spegnerà automaticamente per preservare la batteria o le pile a stilo. Il tempo di spegnimento si potrà impostare nel menu principale.

Regolazione della lampada nella testa della telecamera

Per regolare la lampada, premere il tasto sinistra **(8)** o il tasto destra **(11)** fino a raggiungere la luminosità desiderata o fino a spegnere la lampada.

► **Non guardare direttamente la luce della lampada (3) e non orientare la lampada verso altre persone.** La luce della lampada può abbagliare.

Ingrandimento/rimpicciolimento dell'immagine nel display (zoom)

Per regolare il grado di ingrandimento dell'immagine nel display, premere il tasto su **(7)** o il tasto giù **(10)** fino a raggiungere il grado di ingrandimento desiderato.

Menu principale

Per accedere al **<Menu principale>**, premere il tasto centrale **(9)**.

Navigazione nel menu

- Per scorrere un menu: premere il tasto su **(7)** o il tasto giù **(10)**.
- Per passare a un sottomenu: premere il tasto centrale **(9)** o il tasto destra **(11)**.
- Per confermare un'opzione di menu selezionata: premere il tasto centrale **(9)**.
- Per attivare/disattivare una funzione con interruttore virtuale : premere il tasto centrale **(9)**, il tasto destra **(11)** o il tasto sinistra **(8)**. In tal modo, verrà anche memorizzata l'impostazione.
- Per tornare al menu superiore immediatamente precedente: premere brevemente il tasto di accensione/spegnimento **(6)**.
- Per uscire dal menu principale e tornare al display della telecamera: premere brevemente il tasto di accensione/spegnimento **(6)**.

Opzioni di menu

- **<AutoUp>**: per attivare o disattivare la funzione.
Con la funzione **AutoUp**, ruotare l'immagine in modo tale che il punto in alto venga visualizzato in alto anche sul display (vedere fig. F).
- **Avvertenza:** con specchietto **(29)** montato e/o allineamento verticale del cavo della telecamera **(1)**, la funzione è limitata.

- **<Galleria>**: qui è possibile richiamare le foto scattate e i video registrati. Con i tasti giù (**10**) o su (**7**), selezionare i file desiderati in base alla loro data. Premere il tasto destra (**11**) o il tasto centrale (**9**) per richiamare un'anteprima delle foto o dei video. Premere il tasto centrale (**9**) per aprire il file selezionato.
Avvertenza: quando la scheda Micro-SD (**20**) è inserita, verranno visualizzati solo i file su essa memorizzati. Per richiamare foto dalla memoria interna, è necessario rimuovere la scheda Micro-SD (**20**).
- **<Modalità Videocamera>**: per selezionare riprese tra **<Foto>** e **<Video>**.
- **<Luminosità schermo>**: per impostare la luminosità desiderata per il display.
- **<Colore>**: per attivare o disattivare l'indicatore di colori per il display (OFF: display in bianco e nero).
- **<Impostazioni strumento>**
 - **<Data e ora>**: per impostare data e ora per la memorizzazione di file e scegliere il formato di data e ora.
Avvertenza: se data e ora non vengono più memorizzate, la pila a bottone integrata è scarica. In questo caso, rivolgersi a un Centro Assistenza Clienti **Bosch** autorizzato.
 - **<Lingua>**: per scegliere la lingua utilizzata nel display.
 - **<Spegni dopo ...>**: per scegliere l'intervallo di tempo dopo il quale la telecamera da ispezione si spegne automaticamente se non viene premuto nessun tasto.
- **<Informazioni strumento>**: qui è possibile trovare informazioni sul dispositivo, come per esempio la versione software installata e le informazioni legali.
- **<Impostazioni predefinite>**: per resettare tutte le opzioni di menu all'impostazione predefinita. Al contempo, tutte le immagini memorizzate verranno cancellate in modo definitivo.

Memorizzazione/trasferimento delle immagini

Scatto di foto/registrazione video

Se la scheda Micro-SD (**20**) è inserita, foto e video verranno memorizzati sulla scheda.

Senza scheda Micro-SD, le foto verranno archiviate nella memoria interna della telecamera da ispezione, mentre non sarà possibile registrare video.

Modalità foto: premere il tasto scatto foto/registrazione video (**12**) per scattare una foto della visualizzazione attuale del display.

Modalità video: per avviare una registrazione video, premere il tasto scatto foto/registrazione video (**12**). Per terminare, premere il tasto scatto foto/registrazione video (**12**) o il tasto centrale (**9**).

Il passaggio dalla modalità foto a quella video e viceversa avviene tramite il **<Menu principale>**.

Panoramica trasferimento dati

- Trasferimento dei file foto **dalla memoria interna alla scheda Micro-SD (20)**: inserendo una scheda Micro-SD (20), sul display verrà visualizzata la richiesta se si desidera trasferire i dati memorizzati nella memoria interna della telecamera da ispezione alla scheda Micro-SD.
- Trasferimento dei file foto **dalla memoria interna tramite USB Type-C®**: il trasferimento è possibile unicamente se nella telecamera da ispezione non è inserita alcuna scheda Micro-SD (20).
- Trasferimento di file **dalla scheda Micro-SD (20)**: è possibile trasferire i file dalla scheda Micro-SD (20) inserita tramite USB Type-C® oppure rimuovere la scheda Micro-SD (20) e impiegare un altro dispositivo.

Inserimento della scheda Micro-SD

Aprire la copertura superiore (16) e introdurre la scheda Micro-SD (20) con l'allineamento corretto fino a battuta nel relativo slot (18). Richiudere attentamente la copertura superiore.

Trasferimento dati tramite l'interfaccia USB Type-C®

Per il trasferimento dati tramite USB Type-C®, accendere la telecamera da ispezione.

Aprire la copertura della presa USB Type-C® (17). Collegare la presa USB Type-C® tramite il cavo USB Type-C® (19) al PC.

Accedere all'archivio file del PC e selezionare l'unità per il trasferimento dei file. Il nome dell'unità è:

- se nella telecamera da ispezione non è inserita alcuna scheda Micro-SD: **Bosch_G1C**
- se nella telecamera da ispezione è inserita una scheda Micro-SD senza denominazione: denominazione standard dell'unità USB
- se nella telecamera da ispezione è inserita una scheda Micro-SD con denominazione: nome della scheda Micro-SD

I file memorizzati potranno essere copiati dalla memoria interna o dalla scheda Micro-SD della telecamera da ispezione, spostati sul PC oppure eliminati.

Conclusa la procedura desiderata, scollegare l'unità nel modo consueto.

Avvertenza: innanzitutto, disconnettere sempre l'unità dal sistema operativo del PC (espulsione unità), poiché, in caso contrario, la memoria interna della telecamera da ispezione potrebbe subire danni.

Rimuovere il cavo USB Type-C® (la telecamera da ispezione si spegnerà così automaticamente). Chiudere la copertura superiore (16) a protezione da polvere e spruzzi d'acqua.

Avvertenza: collegare la telecamera da ispezione tramite l'interfaccia USB Type-C® esclusivamente a un PC. Se collegata ad altri dispositivi, la telecamera da ispezione potrebbe subire danni.

Avvertenza: l'interfaccia USB Type-C® è preposta esclusivamente al trasferimento dati: pertanto, non consente di ricaricare batterie o altri dispositivi.

Avvertenze operative



Controllare l'ambiente in cui si desidera effettuare l'ispezione e fare particolare attenzione a eventuali ostacoli o punti pericolosi.

Piegare il cavo della telecamera **(1)** in modo che la testa della telecamera si possa inserire correttamente nell'ambiente da ispezionare. Inserire con cautela il cavo della telecamera.

Adeguare la luminosità della lampada della telecamera **(3)** in modo che l'immagine sia chiaramente riconoscibile. In presenza di oggetti fortemente riflettenti è possibile, ad esempio, ottenere un'immagine migliore utilizzando meno luce oppure con l'impostazione del contrasto bianco/nero.

Se gli oggetti da ispezionare vengono visualizzati sfocati, aumentare o diminuire la distanza tra la testa della telecamera **(2)** e l'oggetto.

Errori – Cause e rimedi

Visualizzazione errori sul display	Causa	Rimedio
	Memoria interna quasi piena	Eliminare file dalla memoria interna o inserire una scheda Micro-SD (20) .
(Avviso giallo)		
	Memoria interna piena	Eliminare file dalla memoria interna o inserire una scheda Micro-SD (20) .
	Errore nella memoria interna	Riavviare la telecamera da ispezione.
(Avviso rosso)		Se il problema persiste, rivolgersi a un Centro Assistenza Clienti Bosch -autorizzato.
	Scheda Micro-SD quasi piena	Eliminare file dalla scheda Micro-SD (20) .

Visualizzazione errori sul display

(Avviso giallo)



(Avviso rosso)

Causa

Scheda Micro-SD piena

Errore della scheda Micro-SD

Rimedio

Eliminare file dalla scheda Micro-SD **(20)**.

Rimuovere la scheda Micro-SD **(20)** e reinserirla.

Controllare la scheda Micro-SD in un altro dispositivo.

Manutenzione ed assistenza

Manutenzione e pulizia

Non immergere il dispositivo palmare **(13)** in acqua o altri liquidi.

Tenere sempre pulita la telecamera da ispezione. Pulire particolarmente a fondo la telecamera da ispezione e tutti i dispositivi ausiliari dopo aver lavorato in zone con sostanze pericolose per la salute.

Pulire eventuali impurità utilizzando un panno morbido inumidito. Non utilizzare detersivi, né solventi.

Pulire regolarmente in particolare la lente della telecamera **(4)**, prestando attenzione a non lasciarvi pelucchi.

Sostituzione della pila a bottone integrata

La pila a bottone deve essere sostituita da Bosch o da un Centro Assistenza Clienti autorizzato per elettrostrumenti Bosch.

- ▶ **Attenzione: sostituire sempre una pila a bottone con una dello stesso tipo.** Vi è rischio di esplosione.
- ▶ **Rimuovere e smaltire le pile a bottone scariche nel rispetto delle norme locali.** Le pile a bottone scariche possono diventare anemetiche e, di conseguenza, danneggiare il prodotto, oppure causare lesioni.

Servizio di assistenza e consulenza tecnica

Il servizio di assistenza risponde alle Vostre domande relative alla riparazione e alla manutenzione del Vostro prodotto nonché concernenti i pezzi di ricambio. Disegni in vista esplosa e informazioni relative ai pezzi di ricambio sono consultabili anche sul sito

www.bosch-pt.com

Il team di consulenza tecnica Bosch sarà lieto di rispondere alle Vostre domande in merito ai nostri prodotti e accessori.

In caso di richieste o di ordinazione di pezzi di ricambio, comunicare sempre il codice prodotto a 10 cifre riportato sulla targhetta di fabbricazione dell'elettrotensile.

Italia

Tel.: (02) 3696 2314

E-Mail: pt.hotlinebosch@it.bosch.com

Per ulteriori indirizzi del servizio assistenza consultare:

www.bosch-pt.com/serviceaddresses

Trasporto

Le batterie al litio consigliate sono soggette ai requisiti di legge relativi alle merci pericolose. Le batterie possono essere trasportate su strada dall'utilizzatore senza ulteriori precauzioni.

In caso di spedizione tramite terzi (ad es. per via aerea o tramite spedizioniere), andranno rispettati specifici requisiti relativi d'imballaggio e contrassegnatura. In tale caso, per la preparazione dell'articolo da spedire, andrà consultato uno specialista in merci pericolose.

Inviare le batterie soltanto se la relativa carcassa non è danneggiata. Coprire con nastro adesivo i contatti scoperti ed imballare la batteria in modo che non possa spostarsi nell'imballaggio. Andranno altresì rispettate eventuali ulteriori norme nazionali complementari.

Smaltimento

Telecamera da ispezione, pile/batterie, accessori e confezioni devono essere raccolti separatamente e riciclati nel rispetto dell'ambiente.



Non gettare la telecamera da ispezione e le pile/batterie tra i rifiuti domestici!

Solo per i Paesi UE:

Ai sensi della Direttiva Europea 2012/19/UE, le telecamere da ispezione non più utilizzabili e, ai sensi della Direttiva Europea 2006/66/CE, le batterie/pile difettose o esauste devono essere raccolte separatamente e riciclate nel rispetto dell'ambiente.

In caso di smaltimento improprio, le apparecchiature elettriche ed elettroniche potrebbero avere effetti nocivi sull'ambiente e sulla salute umana a causa della possibile presenza di sostanze nocive.

Batterie/pile:

Per le batterie al litio:

Attenersi alle avvertenze riportate al paragrafo «Trasporto» (vedi «Trasporto», Pagina 96).

La pila a bottone integrata può essere estratta esclusivamente da personale specializzato, per essere smaltita.

Nederlands

Veiligheidsaanwijzingen



Alle aanwijzingen moeten gelezen en in acht genomen worden. Wanneer de inspectiecamera niet volgens deze aanwijzingen wordt gebruikt, kunnen de geïntegreerde veiligheidsvoorzieningen in de inspectiecamera nadelig worden beïnvloed. **BEWAAR DEZE AANWIJZINGEN ZORGVULDIG.**

- ▶ **Laat de inspectiecamera uitsluitend repareren door gekwalificeerd geschoold personeel en alleen met originele vervangingsonderdelen.** Op deze manier wordt gewaarborgd dat de veiligheid van de inspectiecamera behouden blijft.
- ▶ **Werk met de inspectiecamera niet in een omgeving met ontploffingsgevaar waar zich brandbare vloeistoffen, brandbare gassen of brandbaar stof bevinden.** In de inspectiecamera kunnen vonken ontstaan die het stof of de dampen tot ontsteking brengen.
- ▶ **Verwijder de accu vóór alle werkzaamheden aan de inspectiecamera (bijv. montage, onderhoud enz.) evenals bij transport en opslag ervan uit de inspectiecamera.**
- ▶ **Haal de batterijen uit de inspectiecamera, wanneer u deze langere tijd niet gebruikt.** De batterijen kunnen bij een langere periode van opslag corroderen en zichzelf ontladen.
- ▶ **Richt de lichtstraal niet op personen of dieren en kijk zelf niet in de lichtstraal, ook niet vanaf een grote afstand.**

- ▶ **Controleer vóór het gebruik van de inspectiecamera het werkgebied. Geen onderdeel van de inspectiecamera mag in aanraking komen met elektriciteitsleidingen, bewegende delen of chemische stoffen. Onderbreek het stroomcircuit van elektriciteitsleidingen die in het werkgebied lopen.** Deze maatregelen verminderen het risico van explosies, een elektrische schok en materiële schade.
- ▶ **Draag geschikte persoonlijke beschermingsmiddelen zoals veiligheidsbril, veiligheidshandschoenen of stofmasker, wanneer zich voor de gezondheid schadelijke stoffen in het werkgebied bevinden.** Riolerings- of soortgelijke locaties kunnen vaste, vloeibare of gasvormige stoffen bevatten die giftig, infectieus, irriterend of op een andere manier schadelijk voor de gezondheid zijn.
- ▶ **Let vooral op hygiëne, wanneer u in gebieden met voor de gezondheid schadelijke stoffen werkt. Eet niet tijdens het werk.** Vermijd het contact met de voor de gezondheid schadelijke stoffen en maak na het werk handen en andere lichaamsdelen die ermee in contact gekomen zouden kunnen zijn, schoon met warm water en zeep. Daardoor wordt het risico voor de gezondheid verminderd.
- ▶ **Sta niet in water, wanneer u de inspectiecamera gebruikt.** Door werken in water bestaat het risico van een elektrische schok.
- ▶ **Open de accu niet.** Er bestaat gevaar voor kortsluiting.
- ▶ **Bij beschadiging en verkeerd gebruik van de accu kunnen er dampen vrijkomen. De accu kan branden of exploderen.** Zorg voor de aanvoer van frisse lucht en zoek bij klachten een arts op. De dampen kunnen de luchtwegen irriteren.
- ▶ **Bij verkeerd gebruik of een beschadigde accu kan brandbare vloeistof uit de accu lekken. Voorkom contact daarmee. Spoel bij onvoorzien contact met water af. Wanneer de vloeistof in de ogen komt, dient u bovendien een arts te raadplegen.** Gelekte accuvloeistof kan tot huidirritaties of verbrandingen leiden.
- ▶ **Door spitse voorwerpen, zoals bijv. spijkers of schroevendraaiers, of door krachtinwerking van buitenaf kan de accu beschadigd worden.** Er kan een interne kortsluiting ontstaan en de accu doen branden, roken, exploderen of oververhitten.
- ▶ **Houd de niet-gebruikte accu uit de buurt van paperclips, munten, sleutels, spijkers, schroeven of andere kleine metalen voorwerpen die overbrugging van de contacten zouden kunnen veroorzaken.** Kortsluiting tussen de accucontacten kan brandwonden of brand tot gevolg hebben.
- ▶ **Gebruik de accu alleen in producten van de fabrikant.** Alleen zo wordt de accu tegen gevaarlijke overbelasting beschermd.
- ▶ **Laad de accu's alleen op met oplaadapparaten die door de fabrikant aangeraden worden.** Door een oplaadapparaat dat voor een bepaald type accu geschikt is, bestaat bij gebruik met andere accu's brandgevaar.



Bescherm de accu tegen hitte, bijvoorbeeld ook tegen voortdurend zonlicht, vuur, vuil, water en vocht. Er bestaat gevaar voor explosie en kortsluiting.



WAARSCHUWING



Zorg ervoor dat de knoopcel niet in de handen van kinderen komt. Knoopcellen zijn gevaarlijk.

- ▶ **Knoopcellen mogen nooit ingeslikt of in andere lichaamsopeningen ingebracht worden. Wanneer het vermoeden bestaat dat de knoopcel ingeslikt of in een andere lichaamsopening ingebracht werd, bezoek dan onmiddellijk een arts.** Inslippen van de knoopcel kan binnen 2 uur leiden tot ernstig inwendig letsel en overlijden.



Houd de magnetische accessoires uit de buurt van implantaten en andere medische apparaten, zoals pacemakers en insulinepompen. Door de magneten van de accessoires wordt een veld opgewekt dat de werking van implantaten en medische apparaten kan verstoren.

- ▶ **Houd de magnetische accessoires uit de buurt van magnetische gegevensdragers en magnetisch gevoelige apparatuur.** Door de werking van de magneten van de accessoires kan het tot onomkeerbaar gegevensverlies komen.

Beschrijving van product en werking

Neem goed nota van de afbeeldingen in het voorste deel van de gebruiksaanwijzing.

Beoogd gebruik

De digitale inspectiecamera is geschikt voor de inspectie van lastig toegankelijke of donkere gebieden. Deze is na montage van de meegeleverde hulpmiddelen op de camerakop ook geschikt voor het bewegen en verwijderen van kleine en lichte voorwerpen (bijv. kleine schroeven).

De digitale inspectiecamera mag niet voor medische doeleinden worden gebruikt. Deze is eveneens niet bestemd voor het verhelpen van verstoppingen in buizen of voor het intrekken van kabels.

Afgebeelde componenten

De componenten zijn genummerd zoals op de afbeeldingen van de inspectiecamera op de pagina's met afbeeldingen.

- (1) Camerakabel
- (2) Camerakop
- (3) Lamp in camerakop
- (4) Cameralens
- (5) Display
- (6) Aan/uit-toets
- (7) Toets omhoog
- (8) Toets links
- (9) Middelste toets
- (10) Toets omlaag
- (11) Toets rechts
- (12) Toets foto/video-opname
- (13) Handtoestel
- (14) Accu^{a)}
- (15) Batterijadapter AA1
- (16) Bovenste afdekking
- (17) USB Type-C[®]-bus^{b)}
- (18) Sleuf voor Micro-SD-kaart
- (19) USB Type-C[®]-kabel
- (20) Micro-SD-kaart
- (21) Schacht
- (22) Huls batterijadapter
- (23) Ontgrendelingstoets
- (24) Afsluitkap batterijadapter
- (25) Camera-aansluiting
- (26) Vergrendeling camerakabel
- (27) Magneet
- (28) Haak

(29) Spiegel

- a) **Niet elk afgebeeld en beschreven accessoire is standaard bij de levering inbegrepen. Alle accessoires zijn te vinden in ons accessoireprogramma.**
- b) USB Type-C® en USB-C® zijn handelsmerken van het USB Implementers Forum.

Aanduidingselementen

- (a) Symbool opnamemodus
- (b) Statusaanduiding functie **AutoUp**
- (c) Statusaanduiding Micro-SD-kaart
- (d) Oplaadaanduiding accu/batterijen

Technische gegevens

Digitale inspectiecamera		GIC 12V-5-27 C
Productnummer		3 601 B41 4..
Displaygrootte	"	5
Resolutie display	px	1280 × 720
Resolutie camera, beeld- en videobestanden	px	1280 × 720
Formaat screenshot		JPG
Formaat video		AVI
Framesnelheid video		
– zonder functie AutoUp	fps	20
– met functie AutoUp	fps	7
Max. aantal beelden in intern geheugen		30
Gezichtsveld ^{A)}	°	75
Brandpuntsafstand	mm	30–80
Max. lichtsterkte licht camerakop ^{B)}	lx	200
Max. onderdempelduur camerakop/-kabel in diesel, motorolie, ethylalcohol, benzine, AdBlue® en zout water (zoutgehalte van 26,5 %)	min	30
Energievoorziening		
– accu (Li-Ion)		10,8 V/12 V
– batterijen (alkaline, met batterijadapter)		4 × 1,5 V LR6 (AA)

Digitale inspectiecamera**GIC 12V-5-27 C**

– oplaadbare batterijen (NiMH, met batterijadapter)		4 × 1,2 V HR6 (AA)
Back-up-energievoorziening voor opslag van tijd		
– knooppcel		CR2450 (3 V, lithiumbatterij)
– levensduur batterij ca.	Jaar	3
Gebruiksduur ca. ^{C)}		
– met accu (Li-Ion) ^{D)}	h	6
– met batterijen (alkaline)	h	2
– met oplaadbare batterijen (NiMH, 1,2 V)	h	3
Gewicht volgens EPTA-Procedure 01:2014		
– met accu (Li-Ion)	kg	0,73–0,94 ^{E)}
– met batterijen (alkaline)	kg	0,68
Afmetingen (lengte × breedte × hoogte) ^{D)}	mm	242 × 140 × 66
Diameter camerakop	mm	8,3
Lengte camerakabel	m	1,5
Kleinste buigradius camerakabel	mm	25
Beschermklasse handtoestel (zonder accu/batterijadapter)		IP54
Beschermklasse camerakop en camerakabel		IP67
Aanbevolen omgevingstemperatuur bij het opladen	°C	0 ... +35
Toegestane omgevingstemperatuur bij het gebruik	°C	–10 ... +50
Toegestane omgevingstemperatuur bij opslag	°C	–20 ... +50
Aanbevolen accu's		GBA 10,8V... GBA 12V...

Digitale inspectiecamera**GIC 12V-5-27 C**

Aanbevolen oplaadapparaten

GAL 12...

GAX18 ...

- A) Gemeten via de beelddiagonaal
- B) Op een afstand van 50 mm en in een donkere omgeving
- C) Met camerawevgave, met functie **AutoUp**, gemiddelde displayhelderheid, cameralicht met 50 % helderheid
- D) Met GBA 12V 2.0Ah
- E) afhankelijk van gebruikte accu

Montage

Energievoorziening

De inspectiecamera kan ofwel met een **Bosch** Li-Ion-accu, met gangbare batterijen of met gangbare oplaadbare NiMH-batterijen worden gebruikt.

De oplaadaanduiding **(d)** op het display geeft de laadtoestand van Li-Ion-accu, batterijen of oplaadbare NiMH-batterijen aan.

Gebruik met batterijadapter (zie afbeelding A)

De batterijen of oplaadbare NiMH-batterijen worden in de batterijadapter geplaatst.

- ▶ **De batterij-adapter is uitsluitend voor het gebruik in daarvoor bestemde Bosch inspectiecamera's bestemd en mag niet met elektrische gereedschappen worden gebruikt.**

Voor het **plaatsen** van de (oplaadbare) batterijen schuift u de huls **(22)** van de batterijadapter in de schacht **(21)**. Plaats de (oplaadbare) batterijen overeenkomstig de afbeelding op de afsluitkap **(24)** in de huls. Schuif de afsluitkap over de huls tot deze voelbaar vastklikt en vlak afsluit met de handgreep van de inspectiecamera.

Voor het **verwijderen** van de (oplaadbare) batterijen drukt u op de ontgrendelingsstoetsen **(23)** van de afsluitkap **(24)** en trekt u de afsluitkap eraf. Trek de binnenliggende huls **(22)** uit de schacht **(21)**.

Verwissel altijd alle batterijen of accu's tegelijkertijd. Gebruik alleen batterijen of accu's van één fabrikant en met dezelfde capaciteit.

- ▶ **Haal de (oplaadbare) batterijen uit de inspectiecamera, wanneer u deze langere tijd niet gebruikt.** De (oplaadbare) batterijen kunnen bij een langere periode van opslag in de inspectiecamera corroderen en zichzelf ontladen.

Gebruik met accu (zie afbeelding B)

► **Gebruik alleen de in de technische gegevens vermelde oplaadapparaten.** Alleen deze oplaadapparaten zijn afgestemd op de Li-Ion-accu die bij uw inspectiecamera moet worden gebruikt.

Aanwijzing: lithium-ion-accu's worden vanwege internationale transportvoorschriften gedeeltelijk geladen geleverd. Om het volledige vermogen van de accu te waarborgen, laadt u vóór het eerste gebruik de accu volledig op.

Voor het **plaatsen** van de geladen accu (**14**) schuift u deze in de schacht (**21**) tot deze voelbaar vastklikt en vlak afsluit met de handgreep van de inspectiecamera.

Voor het **verwijderen** van de accu (**14**) drukt u op de ontgrendelingstoetsen (**23**) en trekt u de accu uit de schacht (**21**). **Gebruik daarbij geen geweld.**

Aanwijzingen voor de optimale omgang met de accu

Bescherm de accu tegen vocht en water.

Bewaar de accu alleen bij een temperatuur tussen $-20\text{ }^{\circ}\text{C}$ en $50\text{ }^{\circ}\text{C}$. Laat de accu bijvoorbeeld in de zomer niet in de auto liggen.

Een duidelijk kortere gebruiksduur na het opladen duidt erop dat de accu versleten is en moet worden vervangen.

Neem de aanwijzingen met betrekking tot afvalverwijdering in acht.

Camerakabel monteren (zie afbeelding C)

Voor het gebruik van de inspectiecamera moet de camerakabel (**1**) aan het handtoestel (**13**) worden gemonteerd.

Steek de stekker van de camerakabel (**1**) in de juiste positie op de camera-aansluiting (**25**) tot deze vastklikt.

Camerakabel demonteren (zie afbeelding D)

Voor het wegnemen van de camerakabel (**1**) drukt u de vergrendeling (**26**) bij elkaar en trekt u de stekker uit het handtoestel (**13**).

Spiegel, magneet of haak monteren (zie afbeelding E)

De spiegel (**29**), de haak (**28**) of de magneet (**27**) kan als hulpmiddel op de camerakop (**2**) worden gemonteerd.

Schuif een van de 3 hulpmiddelen zoals in de afbeelding te zien tot aan de aanslag op de camerakop (**2**).

Aanwijzing: De magneet (27) en de haak (28) zijn uitsluitend geschikt voor het bewegen en verwijderen van loszittende, kleine en lichte voorwerpen. Bij te sterk trekken kan de inspectiecamera of het hulpmiddel worden beschadigd.

Gebruik

- ▶ **Bescherm het handtoestel en de accu of batterijadapter tegen directe zonnestralen. Bescherm de accu of batterijadapter tegen natheid.** Camerakabel (1) en camerakop (2) zijn bij een juiste montage waterdicht, het handtoestel (13) is beschermd tegen spatwater. De accu (14) en de batterijadapter zijn echter niet tegen water beschermd, bij contact met water bestaat het risico van een elektrische schok of beschadiging.
- ▶ **Gebruik de inspectiecamera niet, wanneer de lens op de camerakop (2) beslagen is. Schakel de inspectiecamera pas in, wanneer het vocht verdampt is.** De inspectiecamera kan anders worden beschadigd.
- ▶ **De ingeschakelde lamp (3) kan tijdens gebruik heet worden.** Raak de lamp niet aan om verbrandingen te vermijden.
- ▶ **Stel de inspectiecamera niet bloot aan extreme temperaturen of temperatuurschommelingen.** Laat deze bijv. niet gedurende langere tijd in de auto liggen. Laat de inspectiecamera bij grotere temperatuurschommelingen eerst op de juiste temperatuur komen, voordat u hem in gebruik neemt.

Ingebruikname

In-/uitschakelen

Om de inspectiecamera **in te schakelen** drukt u op de aan/uit-toets (6) of op de middelste toets (9).

Aanwijzing: Wanneer bij het inschakelen de camerakabel niet gemonteerd is, verschijnt op het display een foutmelding.

Om de inspectiecamera **uit te schakelen** drukt u zolang op de aan/uit-toets (6) tot het display uitgaat.

Als enige tijd niet op een toets op de inspectiecamera wordt gedrukt, dan wordt deze uitschakeld om de accu op (oplaadbare) batterijen te sparen. De uitschakeltijd kunt u in het hoofdmenu vastleggen.

Lamp in camerakop regelen

Om het licht te regelen, drukt u zo vaak op de toets links (8) of de toets rechts (11) tot de gewenste helderheid bereikt of het licht uitgeschakeld is.

- **Kijk niet direct in de lamp (3) en richt de lamp niet op andere personen.** Het licht van de lamp kan de ogen verblinden.

Beeld op het display vergroten/verkleinen (zoom)

Om het vergrotingsniveau van de displayweergave in te stellen, drukt u zo vaak op de toets omhoog (7) of de toets omlaag (10) tot het gewenste vergrotingsniveau is bereikt.

Hoofdmenu

Om in het <Hoofdmenu> te komen, drukt u op de middelste toets (9).

Navigeren in het menu

- Door een menu bladeren: druk op de toets omhoog (7) of de toets omlaag (10).
- Naar een submenu gaan: druk op de middelste toets (9) of de toets rechts (11).
- Een geselecteerde menu-optie bevestigen: druk op de middelste toets (9).
- Een functie met virtuele schakelaar  in-/uitschakelen: druk ofwel op de middelste toets (9), de toets rechts (11) of de toets links (8). De instelling wordt daarmee ook opgeslagen.
- Terugkeren naar het eerstvolgend hogere menu: druk kort op de aan/uit-toets (6).
- Het hoofdmenu verlaten en terugkeren naar de cameraweergave: druk kort op de aan/uit-toets (6).

Menu-opties

- **<AutoUp>**: schakel de functie in of uit.
Met de functie **AutoUp** draait u het beeld zodanig dat "boven" ook op het display boven wordt weergegeven (zie afbeelding F).
- **Aanwijzing:** bij gemonteerde spiegel (29) en/of bij verticale oriëntatie van de camerakabel (1) is de functie beperkt.
- **<Galerij>**: hier kunt u opgenomen foto's en video's opvragen.
Met de toetsen omlaag (10) of omhoog (7) selecteert u de gewenste bestanden aan de hand van hun datum.
Druk op de toets rechts (11) of de middelste toets (9) om een voorbeeld van de geselecteerde foto of video op te vragen.
Druk op de middelste toets (9) om het geselecteerde bestand te openen.
Aanwijzing: Bij geplaatste Micro-SD-kaart (20) worden alleen de op de micro-SD-kaart opgeslagen bestanden weergegeven. Om foto's uit het interne geheugen op te vragen, moet u de Micro-SD-kaart (20) verwijderen.
- **<Cameramodus>**: kies voor opnames uit <Foto> en <Video>.
- **<Displayhelderheid>**: stel de gewenste helderheid voor het display in.

- **<Kleur>**: schakel de kleurweergave voor het display in of uit (uit: weergave in zwart-wit).
- **<Toestel-instellingen>**
 - **<Datum en tijd>**: stel datum en tijd voor het opslaan van bestanden in en kies het datum- en tijdformaat.
Aanwijzing: worden datum en tijd niet meer opgeslagen, dan is de geïntegreerde knoopcel leeg. Neem in dit geval contact op met een erkend **Bosch** klantenservice-centrum.
 - **<Taal>**: kies de in de weergave gebruikte taal.
 - **<Uitschakelen na ...>**: kies het tijdinterval waarna de inspectiecamera automatisch wordt uitgeschakeld, wanneer op geen enkele toets wordt gedrukt.
- **<Toestel-info>**: hier vindt u de toestelinformatie zoals bijvoorbeeld de geïnstalleerde softwareversie en juridische informatie.
- **<Fabrieksinstellingen>**: u kunt alle menu-opties terugzetten naar fabrieksinstelling. Tevens worden alle opgeslagen bestanden definitief gewist.

Opnames opslaan/overbrengen

Foto/video opnemen

Bij geplaatste Micro-SD-kaart **(20)** worden foto's en video's op de kaart opgeslagen. Zonder Micro-SD-kaart worden foto's in het interne geheugen van de inspectiecamera opgeslagen, video-opnames zijn niet mogelijk.

Fotomodus: druk op de toets foto/video-opname **(12)** om een foto van de huidige displayweergave te maken.

Videomodus: voor het starten van een video-opname drukt u op de toets foto/video-opname **(12)**, voor het beëindigen op de toets foto/video-opname **(12)** of op de middelste toets **(9)**.

Het wisselen tussen foto- en videomodus gebeurt via het **<Hoofdmenu>**.

Overzicht gegevensoverdracht

- Fotobestanden **vanuit het interne geheugen naar de Micro-SD-kaart (20)** overbrengen: bij het plaatsen van een Micro-SD-kaart **(20)** verschijnt een vraag op het display of de in het interne geheugen van de inspectiecamera opgeslagen gegevens naar de Micro-SD-kaart moeten worden overgebracht.
- Fotobestanden **vanuit het interne geheugen via USB Type-C®** overbrengen: de overdracht is alleen mogelijk wanneer er geen Micro-SD-kaart **(20)** in de inspectiecamera is geplaatst.

- Bestanden **vanaf de Micro-SD-kaart (20)** overbrengen: u kunt de bestanden ofwel vanaf de geplaatste Micro-SD-kaart **(20)** via USB Type-C® overbrengen of de Micro-SD-kaart **(20)** verwijderen en in een ander apparaat plaatsen.

Micro-SD-kaart plaatsen

Open de bovenste afdekking **(16)** en schuif de Micro-SD-kaart **(20)** in de juiste richting tot aan de aanslag in de sleuf **(18)**. Sluit de bovenste afdekking weer zorgvuldig.

Gegevensoverdracht via de USB Type-C®-interface

Voor de gegevensoverdracht via USB Type-C® schakelt u de inspectiecamera in. Open de afdekking van de USB Type-C®-bus **(17)**. Verbind de USB Type-C®-bus via de USB Type-C®-kabel **(19)** met uw pc.

Open op uw pc de bestandsbrowser en selecteer het station voor het overbrengen van de bestanden. De naam van het station luidt:

- wanneer er geen Micro-SD-kaart in de inspectiecamera is geplaatst: **Bosch_GIC**
- wanneer er een Micro-SD-kaart zonder naam in de inspectiecamera is geplaatst: standaard naam van het USB-station
- wanneer er een Micro-SD-kaart met naam in de inspectiecamera is geplaatst: naam van de Micro-SD-kaart

De opgeslagen bestanden kunnen vanuit het interne geheugen of vanaf de Micro-SD-kaart van de inspectiecamera gekopieerd, naar uw pc verplaatst of gewist worden.

Zodra u de gewenste procedure heeft beëindigd, koppelt u het station standaard los.

Aanwijzing: meld het station altijd eerst bij het besturingssysteem van de pc af (station uitwerpen), omdat anders het interne geheugen van de inspectiecamera kan worden beschadigd.

Verwijder de USB Type-C®-kabel (de inspectiecamera wordt daarbij automatisch uitgeschakeld). Sluit de bovenste afdekking **(16)** ter bescherming tegen stof en spatwater.

Aanwijzing: verbind de inspectiecamera via de USB Type-C®-interface uitsluitend met een pc. Bij aansluiting op andere apparaten kan de inspectiecamera worden beschadigd.

Aanwijzing: de USB Type-C®-interface dient uitsluitend voor gegevensoverdracht, accu's of andere apparaten kunnen niet via deze interface worden opgeladen.

Aanwijzingen voor werkzaamheden





Controleer de omgeving die u wilt inspecteren, en let vooral op obstakels of gevaarlijke punten.

Buig de camerakabel **(1)** zodanig dat de camerakop goed in de te onderzoeken omgeving kan worden binnengebracht. Breng de camerakabel voorzichtig naar binnen.

Pas de helderheid van de cameralamp **(3)** zodanig aan dat het beeld goed herkenbaar is. Bij sterk reflecterende voorwerpen kunt u bijvoorbeeld met minder licht of met de instelling zwart-wit-contrast een betere foto verkrijgen.

Als te onderzoeken voorwerpen onscherp worden weergegeven, dan verkleint of vergroot u de afstand tussen camerakop **(2)** en voorwerp.

Fouten – oorzaken en verhelpen

Foutaanduiding op het display	Oorzaak	Verhelpen
 (gele waarschuwing)	Intern geheugen bijna vol	Wis bestanden uit het interne geheugen of plaats een Micro-SD-kaart (20) .
 (rode waarschuwing)	Intern geheugen vol Fout in het interne geheugen	Wis bestanden uit het interne geheugen of plaats een Micro-SD-kaart (20) . Start de inspectiecamera opnieuw. Blijft het probleem zich voordoen, neem dan contact op met een erkend Bosch klantenservicecentrum.
 (gele waarschuwing)	Micro-SD-kaart bijna vol	Wis bestanden van de Micro-SD-kaart (20) .
 (rode waarschuwing)	Micro-SD-kaart vol Fout van de Micro-SD-kaart	Wis bestanden van de Micro-SD-kaart (20) . Verwijder de Micro-SD-kaart (20) en plaats deze opnieuw. Controleer de Micro-SD-kaart in een ander apparaat.

Onderhoud en service

Onderhoud en reiniging

Dompel het handtoestel **(13)** niet in water of andere vloeistoffen.

Houd de inspectiecamera altijd schoon. Reinig de inspectiecamera en alle hulpmiddelen zeer grondig, nadat u in gebieden met voor de gezondheid schadelijke stoffen heeft gewerkt.

Verwijder vuil met een vochtige, zachte doek. Gebruik geen reinigings- of oplosmiddelen. Reinig vooral de cameralens **(4)** regelmatig en let daarbij op pluizen.

Geïntegreerde knoopcel vervangen

Het vervangen van de knoopcel moet worden uitgevoerd door Bosch of een erkend klantenservicecentrum voor Bosch elektrisch gereedschap.

- ▶ **Let op: Vervang een knoopcel altijd door een knoopcel van hetzelfde type.** Er staat explosiegevaar.
- ▶ **Ontladen knoopcellen moeten op correcte wijze verwijderd en afgevoerd worden.** Ontladen knoopcellen kunnen gaan lekken en daardoor het product beschadigen of personen verwonden.

Klantenservice en gebruiksadvisie

Onze klantenservice beantwoordt uw vragen over reparatie en onderhoud van uw product en over vervangingsonderdelen. Explosietekeningen en informatie over vervangingsonderdelen vindt u ook op: **www.bosch-pt.com**

Het Bosch-gebruiksadviesteam helpt u graag bij vragen over onze producten en accessoires.

Vermeld bij vragen en bestellingen van vervangingsonderdelen altijd het uit tien cijfers bestaande productnummer volgens het typeplaatje van het product.

Nederland

Tel.: (076) 579 54 54

Fax: (076) 579 54 94

E-mail: gereedschappen@nl.bosch.com

Meer serviceadressen vindt u onder:

www.bosch-pt.com/serviceaddresses

Vervoer

Op de aanbevolen Li-Ion-accu's zijn de eisen voor het vervoer van gevaarlijke stoffen van toepassing. De accu's kunnen door de gebruiker zonder verdere voorwaarden over de weg vervoerd worden.

Bij de verzending door derden (bijv. luchtvervoer of expeditiebedrijf) moeten bijzondere eisen ten aanzien van verpakking en markering in acht genomen worden. In deze gevallen moet bij de voorbereiding van de verzending een deskundige voor gevaarlijke stoffen geraadpleegd worden.

Verzend accu's alleen, wanneer de behuizing onbeschadigd is. Plak blootliggende contacten af en verpak de accu zodanig dat deze niet in de verpakking beweegt. Neem ook eventuele overige nationale voorschriften in acht.

Afvalverwijdering



Inspectiecamera, batterijen/accu's, accessoires en verpakkingen moeten op een voor het milieu verantwoorde wijze worden gerecycled.



Gooi de inspectiecamera en de batterijen/accu's niet bij het huisvuil!

Alleen voor landen van de EU:

Volgens de Europese richtlijn 2012/19/EU moeten niet meer bruikbare inspectiecamera's en volgens de Europese richtlijn 2006/66/EG moeten defecte of verbruikte accu's/batterijen apart worden ingezameld en op een voor het milieu verantwoorde wijze worden gerecycled.

Bij een verkeerde afvoer kunnen afgedankte elektrische en elektronische apparaten vanwege de mogelijke aanwezigheid van gevaarlijke stoffen schadelijke uitwerkingen op het milieu en de gezondheid van mensen hebben.

Accu's/batterijen:

Li-Ion:

Lees de aanwijzingen in het gedeelte Vervoer en neem deze in acht (zie „Vervoer“, Pagina 111).

De geïntegreerde knooppcel mag voor het afvoeren door geschoold personeel worden verwijderd.

Dansk

Sikkerhedsinstrukser



Læs og følg samtlige anvisninger. Hvis inspektionskameraet ikke anvendes i overensstemmelse med de foreliggende anvisninger, kan funktionen af de integrerede beskyttelsesforanstaltninger i inspektionskameraet blive forringet. **OPBEVAR ANVISNINGERNE ET SIKKERT STED.**

- ▶ **Sørg for, at inspektionskameraet kun repareres af kvalificerede fagfolk, og at der kun benyttes originale reservedele.** Dermed sikres størst mulig sikkerhed af inspektionskameraet.
- ▶ **Brug ikke inspektionskameraet i eksplosionsfarlig atmosfære, hvor der er brændbare væsker, gasser eller støv.** I inspektionskameraet kan der opstå gnister, der antænder støv eller dampe.
- ▶ **Tag altid akkuen ud af inspektionskameraet, før du udfører arbejde på inspektionskameraet (f.eks. montering, vedligeholdelse osv.) samt ved transport og under opbevaring.**
- ▶ **Tag batterierne ud af inspektionskameraet, hvis du ikke skal bruge det i længere tid.** Batterierne kan korrodere og selvaflade ved længere tids opbevaring.
- ▶ **Ret ikke lysstrålen mod personer eller dyr og ret ikke blikket ind i lysstrålen, heller ikke fra stor afstand.**
- ▶ **Kontrollér arbejdsområdet, før du tager inspektionskameraet i brug.** Inden del af inspektionskameraet må komme i kontakt med elektriske ledninger, bevægelige dele eller kemiske stoffer. Afbryd strømmen fra elektriske ledninger, der løber i arbejdsområdet. På den måde forhindrer du risikoen for eksplosioner, stød og materielle skade.
- ▶ **Bær passende personlige værnemidler som sikkerhedsbriller, sikkerhedshandsker eller åndedrætsværn, hvis der er sundhedsskadelige stoffer i arbejdsområdet.** Afløbsrør og lignende områder kan indeholde stoffer i fast form, flydende form eller gasform, som er giftige, smittefarlige, ætsende eller sundhedsfarlige.
- ▶ **Vær ekstra opmærksom på renligheden, hvis du arbejder på steder med sundhedsfarlige stoffer. Spis ikke, mens du arbejder.** Undgå kontakt med de sundhedsfarlige stoffer, og vask hænder og andre kroppsdele, som kan have været i kontakt med stofferne, med vand sæbevand. Derved reduceres sundhedsfaren.
- ▶ **Stå ikke i vand, mens du bruger inspektionskameraet.** Arbejde i vand medfører risiko for elektrisk stød.

- ▶ **Åbn ikke akkuen.** Fare for kortslutning.
- ▶ **Beskadiges akkuen, eller bruges den forkert, kan der sive dampe ud. Akkuen kan antændes eller eksplodere.** Tilfør frisk luft, og søg læge, hvis du føler dig utilpas. Dampene kan irritere luftvejene.
- ▶ **Hvis akkuen anvendes forkert, eller den er beskadiget, kan der slippe brændbar væske ud af akkuen. Undgå at komme i kontakt med denne væske. Hvis det alligevel skulle ske, skal du skylle med vand. Søg læge, hvis du får væsken i øjnene.** Akku-væske kan give hudirritation eller forbrændinger.
- ▶ **Akkuen kan blive beskadiget af spidse genstande som f.eks. søm eller skruet-rækkere eller ydre kraftpåvirkning.** Der kan opstå indvendig kortslutning, så akkuen kan antændes, ryge, eksplodere eller overophedes.
- ▶ **Ikke-benyttede akkuer må ikke komme i berøring med kontorclips, mønter, nøgler, søm, skruer eller andre små metalgenstande, da disse kan kortslutte kontakterne.** En kortslutning mellem batteri-kontakterne øger risikoen for personskader i form af forbrændinger.
- ▶ **Brug kun akkuen i producentens produkter.** Kun på denne måde beskyttes akkuen mod farlig overbelastning.
- ▶ **Oplad kun akkerne med ladere, der er anbefalet af fabrikanten.** En lader, der er egnet til en bestemt type akkuer, må ikke benyttes med andre akkuer – brandfare.



Beskyt akkuen mod varme (f.eks. også mod varige solstråler, brand, snavs, vand og fugtighed). Der er risiko for eksplosion og kortslutning.



ADVARSEL



Sørg for, at knapcellebatteriet er utilgængeligt for børn. Knapceller er farlige.

- ▶ **Knapceller må aldrig kommes i munden eller indføres i andre kropsåbninger. Hvis du har mistanke om, at knapcellebatteriet er blevet slugt eller ført ind i en anden kropsåbning, skal du straks søge læge.** En slugt knapcelle kan inden for 2 timer forårsage alvorlige indre ætsninger og døden.



Det magnetiske tilbehør må ikke komme i nærheden af implantater og andet medicinsk udstyr som f.eks. pacemakere eller insulinpumper. Magneterne i tilbehøret danner et magnetfelt, som kan påvirke implantaternes eller det medicinske udstyrs funktion negativt.

- ▶ **Anbring ikke det magnetiske tilbehør i nærheden af magnetiske datamedier og magnetisk følsomt udstyr.** Magneterne i tilbehøret kan forårsage uopretteligt datatab.

Produkt- og ydelsesbeskrivelse

Vær opmærksom på alle illustrationer i den forreste del af betjeningsvejledningen.

Beregnet anvendelse

Det digitale inspektionskamera er beregnet til inspektion af vanskeligt tilgængelige eller mørke steder. Når ud har monteret de medfølgende hjælpe dele, på kamerahovedet, kan det også bruges til at bevæge eller fjerne små og lette genstande (for eksempel små skruer).

Det digitale inspektionskamera må ikke bruges til medicinske formål. Det er heller ikke beregnet til fjernelse af blokeringer i rør eller indtrækning af kabler.

Viste komponenter

Nummereringen af de viste komponenter refererer til billede af inspektionskameraet på grafiksiderne.

- (1) Kamerakabel
- (2) Kamerahoved
- (3) Lys i kamerahoved
- (4) Kameralinse
- (5) Display
- (6) Tænd/sluk-knap
- (7) Knap op
- (8) Knap venstre
- (9) Midterknap
- (10) Knap ned
- (11) Knap højre

(12) Knappen Foto/videooptagelse

(13) Håndholdt enhed

(14) Akku^{a)}

(15) Batteriadapter AA1

(16) Øvre dæksel

(17) USB Type-C®-bøsning^{b)}

(18) Port til Micro-SD-kort

(19) USB Type-C®-kabel

(20) Micro-SD-kort

(21) Rom

(22) Tulle til batteriadapter

(23) Udløserknap

(24) Lukkekappe til batteriadapter

(25) Kameratilkobling

(26) Lås til kamerakabel

(27) Magnet

(28) Krog

(29) Spejl

a) **Tilbehør, som er illustreret og beskrevet i betjeningsvejledningen, er ikke indeholdt i standardleveringen. Det fuldstændige tilbehør findes i vores tilbehørsprogram.**

b) USB Type-C® og USB-C® er varemærker tilhørende USB Implementers Forum.

Visningselementer

(a) Symbol for optagetilstand

(b) Statusindikator funktion **AutoUp**

(c) Statusvisning Micro-SD-kort

(d) Ladetilstandsindikator for akku/batterier

Tekniske data

Digitalt inspektionskamera		GIC 12V-5-27 C
Varenummer		3 601 B41 4..
Displaystørrelse	"	5
Opløsning, display	px	1280 × 720

Digitalt inspektionskamera		GIC 12V-5-27 C
Opløsning, kamera, billed- og videofiler	px	1280 × 720
Format Screenshot		JPG
Videoformat		AVI
Frameratevideo		
– uden funktion AutoUp	fps	20
– med funktion AutoUp	fps	7
Maks. antal billeder på intern hukommelse		30
Synsfelt ^{A)}	°	75
Fokus-afstand	mm	30–80
Maks. lysstyrke, lampe, kamerahoved ^{B)}	lx	200
Maks. neddykningsvarighed kamerahoved/-kabel i diesel, motorolie, ethylalkohol, benzin, AdBlue® og saltvand (26,5 % saltindhold)	min	30
Energiforsyning		
– akku (lithium-ion)		10,8 V/12 V
– batterier (alkali-mangan, med batteriadapter)		4 × 1,5 V LR6 (AA)
– akkuer (NiMH, med batteriadapter)		4 × 1,2 V HR6 (AA)
Backup-energiforsyning til lagring af klokkeslæt		
– knapcellebatteri		CR2450 (3 V, lithium-batteri)
– batterilevetid ca.	År	3
Driftstid ca. ^{C)}		
– med akku (lithium-ion) ^{D)}	t	6
– med batterier (alkali-mangan)	t	2
– med akkuer (NiMH, 1,2 V)	t	3
Vægt iht. EPTA-Procedure 01:2014		
– med akku (lithium-ion)	kg	0,73–0,94 ^{E)}
– med batterier (alkali-mangan)	kg	0,68
Mål (længde × bredde × højde) ^{D)}	mm	242 × 140 × 66
Diameter, kamerahoved	mm	8,3

Digitalt inspektionskamera		GIC 12V-5-27 C
Længde af kamerakabel	m	1,5
Min. bøjradius, kamerakabel	mm	25
Kapslingsklasse, håndholdt enhed (uden akku/batteriadapter)		IP54
Kapslingsklasse, kamerahoved og kamerakabel		IP67
Anbefalet omgivelsestemperatur ved opladning	°C	0 ... +35
Tilladt omgivelsestemperatur ved drift	°C	-10 ... +50
Tilladt omgivelsestemperatur ved opbevaring	°C	-20 ... +50
Anbefalede akkuer		GBA 10,8V... GBA 12V...
Anbefalede ladere		GAL 12... GAX18 ...

- A) Målt via billeddiagonalen
- B) Ved en afstand på 50 mm og mørk omgivelse
- C) Med kameravisning, med funktionen **AutoUp**, middel displaylysstyrke, kameralys med 50 % lysstyrke
- D) Med GBA 12V 2.0Ah
- E) afhængigt af den anvendte akku

Montering

Energiforsyning

Inspektionskameraet kan drives enten med en **Bosch** lithium-ion-akku, med almindelige batterier eller med almindelige NiMH-akkuer.

Ladetilstandsindikatoren (**d**) på displayet viser lithium-ion-akkuens eller NiMH-akkuerens opladningstilstand.

Brug med batteriadapter (se billede A)

Batterierne eller NiMH-akkuerne sættes i batteriadapteren.

► **Batteriadapteren er udelukkende beregnet til brug i de Bosch-inspektionskameraer, som den er lavet til, og må ikke anvendes med el-værktøj.**

For at **isætte** batterierne eller akkuerne skal du skubbe batteriadapterens tylle (**22**) ind i skakten (**21**). Læg batterierne eller akkuerne ind i tyllen som vist på lukkekappen (**24**).

Skub lukkekappen over tyllen, indtil den går mærkbart i indgreb og ligger helt an mod inspektionskameraet.

For at **udtage** batterierne eller akkuerne skal du trykke på oplåsningsknapperne **(23)** til lukkekappen **(24)** og trække lukkekappen af. Træk den indvendige tylle **(22)** ut rummet **(21)**.

Udskift altid alle batterier eller akkuer samtidigt. Brug kun batterier eller akkuer fra en og samme producent og med samme kapacitet.

► **Tag batterierne eller akkuerne ud af inspektionskameraet, hvis du ikke skal bruge det i længere tid.** Batterierne eller akkuerne kan korrodere og aflade sig selv, hvis de opbevares i længere tid i inspektionskameraet.

Brug med akku (se billede B)

► **Brug kun de ladere, der fremgår af de tekniske data.** Kun disse ladeaggregater er afstemt i forhold til den Li-ion-akku, der bruges på dit inspektionskamera.

Bemærk! Lithium-ion-akkuer udleveres delvis opladet på grund af internationale transportforskrifter. For at sikre at akkuen fungerer 100 %, skal du oplade akkuen helt i opladeren før første ibrugtagning.

For at **isætte** akkuen **(14)** skal du skubbe den ind i rummet **(21)**, indtil den går mærkbart i indgreb og ligger helt an mod grebet på inspektionskameraet.

For at **udtage** akkuen **(14)** skal du trykke på oplåsningsknappen **(23)** og trække akkuen ud af rummet **(21)**. **Undgå brug af vold.**

Henvisninger til optimal håndtering af akkuen

Beskyt akkuen mod fugtighed og vand.

Opbevar kun akkuen i et temperaturområde fra -20 °C til 50 °C. Opbevar ikke akkuen i bilen f.eks. om sommeren.

Når driftstiden pr. opladning forkortes væsentligt, er det tegn på, at akkuerne er slidt op og skal udskiftes.

Læs og overhold henvisningerne mht. bortskaffelse.

Montering af kamerakabel (se billede C)

Kamerakablet **(1)** skal monteres på den håndholdte enhed **(13)**, når inspektionskameraet bruges.

Sæt stikket til kamerakablet **(1)** korrekt i kameratilslutningen **(25)**, og tryk, indtil det går i indgreb.

Afmontering af kamerakabel (se billede D)

For at tage kamerakablet (1) af skal du presse låsen (26) sammen og trække stikket ud af den håndholdte enhed (13).

Montering af spejl, magnet eller krog (se billede E)

Spejlet (29), krogen (28) eller magneten (27) kan monteres som hjælpemiddel på kamerahovedet (2).

Skub et af de tre hjælpemidler på kamerahovedet (2), indtil det ikke kan komme længere, som vist på billedet.

Bemærk: Magnetten (27) og krogen (28) er kun beregnet til at bevæge og fjerne små og lette genstande, som sidder løst. Ved for stor belastning kan inspektionskameraet eller hjælpemidlerne blive beskadiget.

Brug

- ▶ **Beskyt den håndholdte enhed og akkuen eller batteriadapteren mod direkte solindstråling. Beskyt akkuen eller batteriadapteren mod fugt.** Kamerakabel (1) og kamerahoved (2) er vandtætte ved korrekt montering, mens den håndholdte enhed (13) er stænkvandsbeskyttet. Akkuen (14) og batteriadapteren er dog ikke beskyttet mod vand, og kontakt med vand indebærer en risiko for elektrisk stød eller skade.
- ▶ **Brug ikke inspektionskameraet, hvis der er dug på linsen på kamerahovedet (2). Tænd ikke inspektionskameraet, før fugten er forsvundet.** Ellers kan inspektionskameraet tage skade.
- ▶ **Lyset (3) kan blive varmt, når det er tændt under drift.** Berør ikke lyset, da der er risiko for forbrændinger.
- ▶ **Udsæt ikke inspektionskameraet for ekstreme temperaturer eller temperatursvingninger.** Lad dem f. eks. ikke ligge i bilen i længere tid. Lad inspektionskameraet akklimatisere, før du tager det i brug i områder med store temperatursvingninger.

Ibrugtagning

Tænd/sluk

For at **tænde** inspektionskameraet skal du trykke på tænd/sluk-knappen (6) eller midterknappen (9).

Bemærk: Hvis kamerakablet ikke er monteret, når du tænder inspektionskameraet, vises der en fejlmeddelelse på displayet.

For at **slukke** inspektionskameraet skal du trykke på tænd/sluk-knappen **(6)** igen, indtil displayet slukker.

Hvis der ikke trykkes på nogen knap på inspektionskameraet i et stykke tid, slukker akuen eller batteriet automatisk for at skåne sig. Du kan fastlægge sluk-tiden i hovedmenuen.

Indstilling af lyset i kamerahovedet

Hvis du vil regulere lysstyrken, skal du trykke på knappen venstre **(8)** eller knappen højre **(11)**, indtil den ønskede lysstyrke er nået, eller lyset er slukket.

► **Du må ikke kigge direkte ind i lyset (3) og ikke rette lyset mod andre personer.**

Lyset kan føre til blænding.

Forstørrelse/reduktion af billede på displayet (zoom)

Hvis du vil indstille forstørrelsen på displayvisningen, skal du trykke på knappen op **(7)** eller knappen ned **(10)**, indtil den ønskede forstørrelse er nået.

Hovedmenu

For at komme til **<Hovedmenu>** skal du trykke på midterknappen **(9)**.

Navigering i menuen

- Rulle gennem en menu: Tryk på knap op **(7)** eller knap ned **(10)**.
- Skifte til en undermenu: Tryk på midterknappen **(9)** eller knap højre **(11)**.
- Bekræfte et valgt menupunkt: Tryk på midterknappen **(9)**.
- Tænde/slukke en funktion med den virtuelle knap : Tryk enten på midterknappen **(9)**, knap højre **(11)** eller knap venstre **(8)**. På den måde gemmes indstillingen.
- Vende tilbage til den næstøverste menu: Tryk kort på tænd/sluk-knappen **(6)**.
- Forlade hovedmenuen og vende tilbage til kameravisningen: Tryk kort på tænd/sluk-knappen **(6)**.

Menupunkter

- **<AutoUp>**: Tænd eller sluk funktionen.
Med funktionen **AutoUp** vender du billedet, så "opad" også vises opad på displayet (se billede **F**).
Bemærk: Funktionen er begrænset, hvis spejlet **(29)** er monteret, og/eller kamerakablet **(1)** er placeret lodret.
- **<Galleri>**: Her kan du hente de fotos og videoer, du har taget.
Med knappen ned **(10)** eller op **(7)** vælger du de ønskede filer ud fra deres dato.
Tryk på knappen højre **(11)** eller midterknappen **(9)** for at åbne en forhåndsvisning af

det valgte foto eller den valgte video.

Tryk på midterknappen **(9)** for at åbne den valgte fil.

Bemærk! Når Micro-SD-kortet **(20)** er isat, vises kun filer, som er gemt på Micro-SD-kortet. Hvis du vil hente fotos fra den interne hukommelse, skal du tage Micro-SD-kortet **(20)** ud.

- **<Kameratilstand>**: Vælg mellem **<Foto>** og **<Video>** som optagefunktion.
- **<Skærmlysstyrke>**: Indstil den ønskede lysstyrke på displayet.
- **<Farve>**: Tænd eller sluk farvevisningen på displayet (fra: Visningen er sort/hvid).
- **<Enhedsindstillinger>**
 - **<Dato og klokkeslæt>**: Indstil dato og klokkeslæt til lagring af filer, og vælg dato- og tidsformat.
 - **Bemærk:** Hvis dato og klokkeslæt ikke længere gemmes, er det integrerede knapcellebatteri tomt. Brug i så fald et autoriseret **Bosch**-kundeservicecenter.
 - **<Sprog>**: Vælg det sprog, der skal bruges på displayet.
 - **<Sluk efter ...>**: Vælg den tid, der skal gå, før inspektionskameraet automatisk slukker, hvis der ikke trykkes på nogen knap.
- **<Enhedsinfo>**: Her finder du oplysninger om værktøjer som f.eks. installeret software-version og juridiske oplysninger.
- **<Fabriksindstillinger>**: Du kan nulstille alle menupunkter til fabriksindstillinger. Samtidig slettes alle gemte filer endegyldigt.

Lagring/overførsel af optagelser

Optagelse af et foto/video

Hvis der er isat et Micro-SD-kort **(20)**, gemmes fotos og videoer der.

Uden et Micro-SD-kort gemmes fotos i inspektionskameraets interne hukommelse. Det er ikke muligt at optage video.

Fototilstand: Tryk på knappen Foto-/videoptagelse **(12)** for at tage et billede af den aktuelle displayvisning.

Videotilstand: Tryk på knappen Foto-/videoptagelse **(12)** for at starte en videooptagelse. Tryk på knappen Foto-/videoptagelse **(12)** eller den midterste knap **(9)** for at afslutte videooptagelse.

Du kan skifte mellem foto- og videooptagelse via **<Hovedmenu>**.

Oversigt over dataoverførsel

- Overførsel af fotofiler **fra den interne hukommelse til Micro-SD-kortet (20)**: Når du isætter et Micro-SD-kort **(20)**, bliver du på displayet spurgt, om du ønsker at overføre de data, der er gemt i inspektionskameraets interne hukommelse, til micro-SD-kortet.

- Overførsel af fotofiler **fra den interne hukommelse via USB Type-C®**: Overførsel kan kun finde sted, hvis der ikke er sat et Micro-SD-kort (**20**) i inspektionskameraet.
- Overførsel af filer **fra Micro-SD-kortet (20)**: Du kan enten overføre filer fra det isatte Micro-SD-kort (**20**) via USB Type-C® eller tage Micro-SD-kortet (**20**) ud og sætte det i en anden enhed.

Isætning af Micro-SD-kort

Åbn det øverste dæksel (**16**), og skub Micro-SD-kortet (**20**) ind i porten (**18**), indtil det stopper. Husk at vende det rigtigt. Luk det øverste dæksel omhyggeligt igen.

Dataoverførsel via USB Type-C®-brugerflade

Tænd inspektionskameraet for at foretage dataoverførsel via USB Type-C®. Åbn afdækningen til USB Type-C®-bøsningen (**17**). Forbind USB Type-C®-bøsningen via USB Type-C®-kablet (**19**) med din pc.

Åbn filbrowseren på pc'en, og vælg drevet til overførsel af filer. Navnet på drevet lyder:

- hvis der ikke er sat noget Micro-SD-kort i inspektionskameraet: **Bosch_GIC**
- hvis der er sat et Micro-SD-kort uden navn i inspektionskameraet: standardnavnet på USB-drevet
- hvis der er sat et Micro-SD-kort med navn i inspektionskameraet: navnet på Micro-SD-kortet

De gemte filer kan kopieres fra inspektionskameraets interne hukommelse eller Micro-SD-kort og flyttes over på pc'en eller slettes.

Så snart den ønskede proces er afsluttet, skal du afbryde forbindelsen til drevet som sædvanlig.

Bemærk: Afbryd altid først drevet fra pc'ens operativsystem (skub ud), da inspektionskameraets interne hukommelse ellers kan tage skade.

Fjern USB Type-C®-kablet (inspektionskameraet slukker i den forbindelse automatisk). Luk den øverste afdækning til porten (**16**) for at beskytte mod støv og vandstænk.

Bemærk: Brug altid kun USB Type-C®-brugerfladen, når du forbinder inspektionskameraet med en pc. Hvis du slutter inspektionskameraet til andre enheder, kan det tage skade.

Bemærk: USB Type-C®-brugerfladen bruges udelukkende til dataoverførsel. Den kan ikke bruges til opladning af batterier eller andre apparater.

Arbejdsanvisning





Kontrollér de omgivelser, du ønsker at inspicere, og vær særligt opmærksom på forhindringer og farlige steder.

Bøj kamerakablet **(1)**, så kamerahovedet uden problemer kan føres ind i de omgivelser, som skal undersøges. Før kamerakablet forsigtigt ind.

Tilpas lysstyrken til kameralyset **(3)**, så det er let at se billedet. Ved f. eks. kraftigt reflekterende genstande kan du for eksempel opnå et bedre billede med mindre lys eller med indstilling af sort-hvid-kontrast.

Hvis de genstande, som skal undersøges, vises uskarpt, skal du reducere eller øge afstanden mellem kamerahoved **(2)** og genstand.

Fejl - årsager og afhjælpning

Fejlvisning på displayet	Årsag	Afhjælpning
	Intern hukommelse næsten fuld	Slet filer fra den interne hukommelse, eller isæt et Micro-SD-kort (20) .
(gul advarsel)		
	Intern hukommelse fuld Fejl i den interne hukommelse	Slet filer fra den interne hukommelse, eller isæt et Micro-SD-kort (20) . Genstart inspektionskameraet. Hvis problemet fortsætter, skal du kontakte et autoriseret Bosch -kundeservicecenter.
(rød advarsel)		
	Micro-SD-kort næsten fyldt	Slet filer fra Micro-SD-kortet (20) .
(gul advarsel)		
	Micro-SD-kort fyldt Fejl på Micro-SD-kort	Slet filer fra Micro-SD-kortet (20) . Tag Micro-SD-kortet (20) ud, og isæt det igen. Prøv at sætte Micro-SD-kortet i en anden enhed.
(rød advarsel)		

Vedligeholdelse og service

Vedligeholdelse og rengøring

Sænk ikke den håndholdte enhed **(13)** ned i vand eller andre væsker.

Sørg for, at inspektionskameraet altid er rent. Rengør inspektionskameraet og alle hjælpepidler ekstra grundigt, efter du har arbejdet på steder med sundhedsfarlige stoffer. Tør snavs af med en fugtig, blød klud. Brug ikke rengørings- eller opløsningsmiddel. Rengør især kameralinsen **(4)** regelmæssigt, og undgå fnug.

Udskift det integrerede knapcellebatteri

Knapcellebatteriet skal udskiftes af Bosch eller et andet autoriseret kundeservicecenter for Bosch-el-værktøj.

- ▶ **Bemærk! Udskift altid knapcellebatteriet med et knapcellebatteri af samme type.** Fare for eksplosion.
- ▶ **Fjern og bortskaf afladede knapceller iht. reglerne.** Afladede knapceller kan blive utætte og derved beskadige produktet eller kvæste personer.

Kundeservice og anvendelsesrådgivning

Kundeservice besvarer dine spørgsmål vedr. reparation og vedligeholdelse af dit produkt samt reservedele. Eksplosionstegninger og oplysninger om reservedele finder du også på: **www.bosch-pt.com**

Bosch-anvendelsesrådgivningsteamet hjælper dig gerne, hvis du har spørgsmål til produkter og tilbehørsdele.

Produktets 10-cifrede typenummer (se typeskilt) skal altid angives ved forespørgsler og bestilling af reservedele.

Dansk

Bosch Service Center

Telegrafvej 3

2750 Ballerup

På www.bosch-pt.dk kan der online bestilles reservedele eller oprettes en reparationsordre.

Tlf. Service Center: 44898855

Fax: 44898755

E-Mail: vaerktoej@dk.bosch.com

Du finder adresser til andre værksteder på:

www.bosch-pt.com/serviceaddresses

Transport

De anbefalede lithium-ion-akkuer overholder bestemmelserne om farligt gods. Akkuerne kan transporteres af brugeren på offentlig vej uden yderligere pålæg.

Ved forsendelse gennem tredjemand (f.eks.: lufttransport eller spedition) skal særlige krav vedr. emballage og mærkning overholdes. Her skal man kontakte en fagudseksperter, før forsendelsesstykket forberedes.

Send kun akkuer, hvis huset er ubeskadiget. Tilklæb åbne kontakter, og indpak akkuen på en sådan måde, at den ikke kan bevæge sig i emballagen. Følg venligst også eventuelle, videreførende, nationale forskrifter.

Bortskaffelse



Inspektionskamera, batterier/akkuer, tilbehør og emballage skal bortskaffes miljømæssigt korrekt, så de kan genanvendes.



Bortskaf ikke inspektionskamera og batterier/akkuer sammen med det almindelige husholdningsaffald!

Gælder kun i EU-lande:

Ifølge EU-direktivet 2012/19/EU skal inspektionskameraet, som ikke længere kan bruges, sorteres og genvindes. Det samme gælder ifølge EU-direktivet 2006/66/EF defekte eller udtjente akkuer/engangs-batterier.

Ved forkert bortskaffelse kan elektrisk og elektronisk affald have skadelige virkninger på miljøet og menneskers sundhed på grund af den mulige tilstedeværelse af farlige stoffer.

Akkuer/batterier:

Li-Ion:

Vær opmærksom på anvisningerne i afsnittet "Transport" (se "Transport", Side 124).

Det integrerede knapcellebatteri må kun fjernes af fagfolk med henblik på bortskaffelse.

Svensk

Säkerhetsanvisningar



Samtliga anvisningar ska läsas och beaktas. Om inspektionskameran inte används enligt föreliggande anvisningar kan de integrerade skyddsanordningarna påverkas. FÖRVARA DESSA ANVISNINGAR FÖR FRAMTIDA BRUK.

- ▶ **Låt endast kvalificerad fackpersonal reparera inspektionskameran med originalreservdelar.** Detta garanterar att inspektionskamerans säkerhet upprätthålls.
- ▶ **Använd inte inspektionskameran i explosionsfarlig omgivning med brännbara vätskor, gaser eller damm.** I inspektionskameran kan gnistor uppstå som antänder dammet eller ångorna.
- ▶ **Ta ut batteriet innan alla arbeten på inspektionskameran (t. ex. montering, underhåll osv.) samt vid transport och förvaring.**
- ▶ **Ta bort batterierna ur inspektionskameran om den inte används under en längre tid.** Vid en längre tids förvaring kan batterierna korrodera och ladda ur sig av sig självt.
- ▶ **Rikta aldrig ljusstrålen mot personer eller djur och rikta inte heller själv blicken mot ljusstrålen även om du står på längre avstånd.**
- ▶ **Kontrollera arbetsområdet innan inspektionskameran används. Ingen del av inspektionskameran får komma i kontakt med elektriska ledningar, roterande delar eller kemiska substanser. Avbryt strömkretsen för elektriska ledningar som befinner sig i arbetsområdet.** Dessa åtgärder minskar risken för explosioner, elektrisk stöt och materiella skador.
- ▶ **Bär lämplig personlig skyddsutrustning som skyddsglasögon, skyddshandskar eller andningskydd när det finns hälsovådliga substanser i arbetsområdet.** Avloppskanaler eller liknande områden kan innehålla fasta, flytande eller gasformiga substanser som är giftiga, innebär smittorisk, är frätande eller på annat sätt är hälsovådliga.
- ▶ **Var extra noga med hygien när du arbetar med hälsovådliga substanser. Åt inte under arbetet.** Undvik kontakt med hälsovådliga substanser och tvätta händer och andra kroppsdelar som kan ha kommit i kontakt med sådana substanser med varm tvålösning efter arbetet. Då reduceras hälsorisken.
- ▶ **Stå inte i vatten när du använder inspektionskameran.** Vid arbete i vatten föreligger risk för elektrisk stöt.
- ▶ **Öppna inte batteriet.** Detta kan leda till kortslutning.
- ▶ **Vid skador och felaktig användning av batteriet kan ångor träda ut. Batteriet kan börja brinna eller explodera.** Tillför friskluft och kontakta läkare vid besvär. Ångorna kan leda till irritation i andningsvägarna.
- ▶ **Om batteriet används på fel sätt, eller är skadat, finns det risk för att brännbar vätska rinner ur batteriet. Undvik kontakt med vätskan. Vid oavsiktlig kontakt spola med vatten. Om vätska kommer i kontakt med ögonen, uppsök dessutom läkare.** Batterivätskan kan medföra hudirritation och brännskada.

- ▶ **Batteriet kan skadas av vassa föremål som t.ex. spikar eller skruvmejslar eller på grund av yttre påverkan.** En intern kortslutning kan uppstå och rök, explosion eller överhettning kan förekomma hos batteriet.
- ▶ **Håll gem, mynt, nycklar, spikar, skruvar och andra små metallföremål på avstånd från det ej använda batteriet för att undvika en bygling av kontaktarna.** En kortslutning av batteriets kontakter kan leda till brännskador eller brand.
- ▶ **Använd endast batteriet i produkter från tillverkaren.** Detta skyddar batteriet mot farlig överbelastning.
- ▶ **Ladda batterierna endast i de laddare som tillverkaren rekommenderat.** Om en laddare som är avsedd för en viss typ av batterier används för andra batterityper finns risk för brand.



Skydda batteriet mot hög värme som t. ex. längre solbestrålning, eld, smuts, vatten och fukt. Explosions- och kortslutningsrisk.



VARNING



Se till att knappcellsbatterier inte hamnar i barns händer. Knappcellsbatterier är farliga.

- ▶ **Knappcellsbatterier får aldrig sväljas eller föras in i andra kroppsöppningar. Om det finns misstankar om att knappcellsbatteriet har förtärt eller förts in i en annan kroppsöppning ska du omedelbart uppsöka läkare.** Förtäring av knappcellsbatteriet kan leda till allvarliga inre frätskador och dödsfall inom 2 timmar.



Placera inte de magnetiska tillbehören i närheten av implantat och andra medicinska apparater, som t.ex. pacemakers eller insulinpumpar. Tillbehörens magneter skapar ett fält som kan påverka funktionen hos implantat eller medicinska apparater.

- ▶ **Håll de magnetiska tillbehören på avstånd från magnetiska datamedia och apparater som är känsliga för magnetstrålning.** Tillbehörens magnetiska påverkan kan leda till irreversibla dataförluster.

Produkt- och prestandabeskrivning

Beakta bilden i den främre delen av bruksanvisningen.

Ändamålsenlig användning

Den digitala inspektionskameran är lämplig för inspektion för svåråtkomliga eller mörka områden. Den är även lämplig för flyttning och borttagning av små och lätta föremål (t.ex. små skruvar) efter montering av medföljande hjälpmedel på kamerahuvudet.

Den digitala inspektionskameran får inte användas i medicinskt syfte. Den är heller inte avsedd för att åtgärda blockeringar av rör eller indragning av kablar.

Avbildade komponenter

Numreringen av komponenterna hänvisar till illustrationen av inspektionskameran på grafiksidan.

- (1) Kamerakabel
- (2) Kamerahuvud
- (3) Lampa i kamerahuvudet
- (4) Kameralins
- (5) Display
- (6) På-/av-knapp
- (7) Knapp upp
- (8) Knapp vänster
- (9) Mittknapp
- (10) Knapp ner
- (11) Knapp höger
- (12) Knapp bildtagning/videoinspelning
- (13) Handenhet
- (14) Uppladdningsbart batteri^{a)}
- (15) Batteriadapter AA1
- (16) Övre skydd
- (17) USB Type-C[®]-uttag^{b)}
- (18) Läsare för micro-SD-kort
- (19) USB Type-C[®]-kabel
- (20) Micro-SD-kort
- (21) Schakt
- (22) Hölje batteriadapter

- (23) Upplåsningsknapp
- (24) Skydd batteriadapter
- (25) Kamera-anslutning
- (26) Lås kamerakabel
- (27) Magnet
- (28) Krok
- (29) Spegel

- a) **I bruksanvisningen avbildat och beskrivet tillbehör ingår inte i standardleveransen. I vårt tillbehörsprogram beskrivs allt tillbehör som finns.**
- b) USB Type-C® och USB-C® är varumärken tillhörande USB Implementers Forum.

Indikeringar

- (a) Symbol inspelningsläge
- (b) Statusindikering funktion **AutoUp**
- (c) Statusindikering micro-SD-kort
- (d) Indikering av batteristatus

Tekniska data

Digital inspektionskamera	GIC 12V-5-27 C	
Artikelnummer		3 601 B41 4..
Displaystorlek	"	5
Upplösning display	px	1280 × 720
Upplösning kamera, bild- och videofiler	px	1280 × 720
Format skärmbild		JPG
Format video		AVI
Bildhastighet video		
– utan funktion AutoUp	fps	20
– med funktion AutoUp	fps	7
Max. antal bilder på intern hårddisk		30
Siktfält ^(A)	°	75
Fokus-avstånd	mm	30–80
Max. ljusstyrka kamerahuvud ^(B)	lx	200

Digital inspektionskamera**GIC 12V-5-27 C**

Max. dopningstid kamerahuvud/-kabel i diesel, motorolja, etanol, bensin, AdBlue® och saltvatten (26,5 % salthalt)	min	30
Energiförsörjning		
– Batteri (litiumjon)		10,8 V/12 V
– Batterier (alkali-mangan, med batteriadapter)		4 × 1,5 V LR6 (AA)
– Batterier (NiMH, med batteriadapter)		4 × 1,2 V HR6 (AA)
Backup-energiförsörjning för klockminne		
– Knappcells batteri		CR2450 (3 V, litiumbatteri)
– Batteriets livslängd ca.	År	3
Drifttid ca.^{c)}		
– Med batteri (litiumjon) ^{d)}	h	6
– Med batterier (alkalisk/mangan)	h	2
– Med batterier (NiMH, 1,2 V)	h	3
Vikt enligt EPTA-Procedure 01:2014		
– Med batteri (litiumjon)	kg	0,73–0,94 ^{e)}
– Med batterier (alkalisk/mangan)	kg	0,68
Mått (längd × bredd × höjd) ^{d)}	mm	242 × 140 × 66
Diameter kamerahuvud	mm	8,3
Längd kamerakabel	m	1,5
Minsta böjradie kamerakabel	mm	25
Skyddsklass handenhet (utan batteri/ batteriadapter)		IP54
Skyddsklass kamerahuvud och kamerakabel		IP67
Rekommenderad omgivningstemperatur vid laddning	°C	0 ... +35
Tillåten omgivningstemperatur vid drift	°C	–10 ... +50
Tillåten omgivningstemperatur vid förvaring	°C	–20 ... +50
Rekommenderade batterier		GBA 10,8V... GBA 12V...

Digital inspektionskamera**GIC 12V-5-27 C**

Rekommenderade laddare

GAL 12...

GAX18 ...

- A) Mätt över diagonalen
- B) Vid 50 mm avstånd och mörk omgivning
- C) Med kameraindikering, med funktion **AutoUp**, medelljusstyrka, kameralampa med 50 % ljusstyrka
- D) Med GBA 12V 2.0Ah
- E) Beroende på använt batteri

Montering

Energiförsörjning

Inspektionskameran kan användas med **Bosch** litiumjonbatteri, med vanliga batterier eller med NiMH-batterier.

Laddningsindikeringen (**d**) på displayen visar litiumjonbatteriets, batteriernas eller NiMH-batteriernas laddningsnivå.

Användning med batteriadapter (se bild A)

Batterierna/NiMH-batterierna sätts in i batteriadaptern.

- ▶ **Batteriadaptern får endast användas i avsedda inspektionskameror från Bosch och får inte användas tillsammans med elverktyg.**

För att **sätta in** batterierna/batteriet skjuter du in höljet (**22**) på batteriadaptern i batterischaktet (**21**). Lägg batterierna resp. batteriet i höljet på locket (**24**) som på bilden. Skjut locket över höljet tills detta snäpper fast hörbart och ligger jämnt mot inspektionskamerans handtag.

För att **ta ut** batterierna/batteriet trycker du på upplåsningsknappen (**23**) för locket (**24**) och drar av locket. Dra ut den inre hylsan (**22**) ur schaktet (**21**).

Byt alltid ut alla batterier samtidigt. Använd bara batterier med samma kapacitet och från samma tillverkare.

- ▶ **Ta bort batteriet/batterierna ur inspektionskameran om den inte används under en längre tid.** Batteriet/batterierna kan korrodera eller självurladdas vid längre tids lagring i inspektionskameran.

Användning med batteri (se bild B)

- ▶ **Använd endast de laddare som anges i tekniska data.** Endast dessa laddare är anpassade till de litiumjonbatterier som går att använda i din inspektionskamera.

Observera: litiumjonbatterier levereras delvis laddade enligt internationella transportföreskrifter. För full effekt ska batteriet laddas helt innan första användningen. För att **sätta in** det laddade batteriet (**14**), skjut in det i schaktet (**21**) tills det snäpper fast hörbart och ligger jämnt an mot inspektionskamerans handtag. För att **ta ut** batteriet (**14**), tryck på upplåsningsknapparna (**23**) och dra ut batteriet ur schaktet (**21**). **Bruka inte våld.**

Anvisningar för korrekt hantering av batterimodulen

Skydda batterimodulen mot fukt och vatten.

Batteriet får endast lagras inom ett temperaturområde mellan $-20\text{ }^{\circ}\text{C}$ till $50\text{ }^{\circ}\text{C}$. Låt därför inte batterimodulen t. ex. på sommaren ligga kvar i bilen.

Är brukstiden efter uppladdning onormalt kort tyder det på att batterierna är förbrukade och måste bytas mot nya.

Beakta anvisningarna för avfallshantering.

Montera kamerakabeln (se bild C)

För drift av inspektionskameran måste kamerakabeln (**1**) monteras på handenheten (**13**).

Sätt kamerakabelns (**1**) kontakt i rätt läge på kamera-anslutningen (**25**) så att den snäpper fast.

Demontera kamerakabeln (se bild D)

För att ta av kamerakabeln (**1**), tryck ihop spärren (**26**) och dra ut kontakten ur handenheten (**13**).

Montera spegel, magnet eller hake (se bild E)

Spegeln (**29**), kroken (**28**) eller magneten (**27**) kan monteras som hjälpmedel på kamerahuvudet (**2**).

Skjut ett av de tre hjälpmedlen till anslag på kamerahuvudet (**2**).

Observera: Magnetens (**27**) och kroken (**28**) är endast lämpliga för flyttning och borttagning av små och lätta föremål som sitter löst. Vid för kraftig dragningskraft kan inspektionskameran eller hjälpmedlet skadas.

Användning

- ▶ **Skydda handenheten och batteriet resp. batteriadaptorn från direkt solljus. Skydda batteriet resp. batteriadaptorn från fukt.** Kamerakabeln (**1**) och kamerahuvudet (**2**) är vattentäta om de monterats korrekt, handenheten (**13**) är

stänkvattenskyddad. Men batteriet (14) och batteriadaptorn är inte vattenskyddade. Vid kontakt med vatten föreligger risk för elektrisk stöt eller skador.

- ▶ **Använd inte inspektionskameran om linsen på kamerahuvudet (2) är immig. Slå på inspektionskameran först då fukten avdunstat.** Annars kan inspektionskameran skadas.
- ▶ **Lampan (3) kan bli varm under drift.** Berör inte lampan för att undvika brännskador.
- ▶ **Utsätt inte inspektionskameran för extrema temperaturer eller temperaturväxlingar.** Låt inte kameran ligga under en längre tid t. ex. i en bil. Om inspektionskameran varit utsatt för större temperaturväxlingar låt den balanseras innan du använder den.

Första användningen

Slå på och stänga av

För att **slå på** inspektionskameran trycker du på på-/av-knappen (6) eller på mittknappen (9).

Observera: om kamerakabeln inte är monterad vid påslagning av visas ett felmeddelande på displayen.

För att **stänga av** inspektionskameran trycker du på på-/av-knappen (6) tills displayen slocknar.

Om ingen knapp trycks in på inspektionskameran under en viss tid stängs den av automatiskt för att skona batteriet/batterierna. Du kan ändra avstängningstiden i huvudmenyn.

Reglera lampan i kamerahuvudet

För att reglera lampan trycker du på knappen vänster (8) resp. höger (11) flera gånger tills önskad ljusstyrka uppnås eller lampan slocknar.

- ▶ **Titta inte direkt in i lampan (3) och rikta den inte mot andra personer.** Ljuset kan blända ögonen.

Förstora/förminska bilden på displayen (zooma)

För att ställa in förstöringsnivån på displayen trycker du flera gånger på knappen upp (7) resp. ner (10) tills önskad storlek visas.

Huvudmeny

För att komma till <Huvudmeny> trycker du på mittknappen (9).

Navigera i meny

- Bläddra genom en meny: tryck på knappen upp (7) eller knappen ner (10).

- Växla till en undermeny: tryck på mittknappen **(9)** eller knappen höger **(11)**.
- Bekräfta valt menyalternativ: tryck på mittknappen **(9)**.
- Slå på/stänga av en funktion med virtuell brytare : tryck antingen på mittknappen **(9)**, knappen höger **(11)** eller knappen vänster **(8)**. Inställningen sparas.
- Återgå till en meny högre upp: tryck kort på på-/av-knappen **(6)**.
- lämna huvudmenyn och återgå till kameraindikeringen: tryck kort på på-/av-knappen **(6)**.

Menyalternativ

- **<AutoUp>**: slå på eller stäng av funktionen.
Med funktionen **AutoUp** vrider du bilden så att "upptill" även visas upptill på displayen (se bild **F**).
Observera: vid monterad spegel **(29)** och/eller vid lodrät inriktning av kamerakabeln **(1)** är funktionen begränsad.
- **<Galleri>**: här kan du öppna sparade bilder och filmer.
Med knapparna ner **(10)** och upp **(7)** väljer du önskade filer efter datum.
Tryck på knappen höger **(11)** eller mittknappen **(9)** för att öppna en granskning av valda bilder/filmer.
Tryck på mittknappen **(9)** för att öppna vald fil.
Observera: när ett micro-SD-kort **(20)** är isatt visas endast de filer som sparats på micro-SD-kortet. För att öppna bilder från det interna minnet måste du ta ut micro-SD-kortet **(20)**.
- **<Kameräläge>**: välj mellan **<Bild>** och **<Video>**.
- **<Ljusstyrka bildskärm>**: ställ in önskad ljusstyrka för displayen.
- **<Färg>**: slå på eller stäng av färgindikeringen för displayen (av: displayen visas i svartvitt).
- **<Apparatinställningar>**
 - **<Datum och klockslag>**: ställ in datum och klockslag för att spara filer och välj datum- och tidformat.
Observera: om datum och klockslag inte längre sparas är det integrerade knappcellsbatteriet tomt. Kontakta i detta fall en auktoriserad **Bosch**-kundservice.
 - **<Språk>**: välj det språk som ska användas på displayen.
 - **<Stäng av efter ...>**: välj det tidsintervall efter vilket inspektionskameran stängs av automatiskt om ingen knapp trycks in.
- **<Apparat-info>**: här hittar du information om apparaten, som exempelvis installerad programvaruversion och juridisk information.

- **<Fabriksinställningar>**: du kan återställa alla menyalternativ till fabriksinställning. Samtidigt raderas alla sparade filer permanent.

Spara/överföra bilder

Ta bild/filma

Vid isatt micro-SD-kort (20) sparas bilder och filmer på kortet.

Utän micro-SD-kort sparas bilderna i inspektionskamerans interna minne. Inga filmer kan spelas in.

Fotoläge: tryck på knappen bildtagning/videoinspelning (12) för att ta en bild av displayen.

Videoläge: för att starta en filminspelning trycker du på knappen bildtagning/videoinspelning (12), för att avsluta trycker du på knappen bildtagning/videoinspelning (12) eller mittknappen (9).

Byte mellan bild- och filmläge sker via **<Huvudmeny>**.

Översikt filöverföring

- Överföra bildfiler **från det interna minnet till micro-SD-kortet (20)**: när du sätter i micro-SD-kortet (20) visas en fråga på displayen om de filer som sparats på inspektionskamerans interna minne ska överföras till micro-SD-kortet.
- Överföra bildfiler **från det interna minnet via USB Type-C®**: överföringen kan endast göras när inget micro-SD-kort (20) sitter i inspektionskameran.
- Överföra filer **från micro-SD-kortet (20)**: du kan antingen överföra filerna från det isatta micro-SD-kortet (20) via USB Type-C® eller ta ut micro-SD-kortet (20) och sätta i det i en annan enhet.

Sätta in mikro SD-kortet

Öppna det övre skyddet (16) och skjut in micro-SD-kortet (20) i rätt riktning till anslag i läsaeren (18). Stäng det övre skyddet noga igen.

Dataöverföring via USB Type-C®-uttaget

För filöverföring via USB Type-C®, slå på inspektionskameran. Öppna skyddet på USB Type-C®-uttaget (17). Anslut USB Type-C®-uttaget till din dator via USB Type-C®-kabeln (19).

Öppna filhanteraren på din dator och välj hårddisk för överföring av filerna. Hårddiskens namn är:

- om inget micro-SD-kort sitter i inspektionskameran: **Bosch_GIC**
- om ett micro-SD-kort utan namn sitter i inspektionskameran: standardnamnet på USB-disken

- om ett micro-SD-kort med namn sitter i inspektionskameran: namnet på micro-SD-kortet

Filerna som sparats kan kopieras, överförs till din dator eller micro-SD-kortet, eller raderas av inspektionskamerans interna hårddisk.

Mata ut disken som vanligt när du är färdig.

Observera: mata alltid ut disken från operativsystemet först, annars kan inspektionskamerans interna hårddisk skadas.

Ta bort USB Type-C®-kabeln (inspektionskameran stängs av automatiskt). Stäng det övre skyddet på läsaren **(16)** för att skydda den mot damm och vattenstänk.

Observera: anslut inspektionskameran endast till en dator via USB Type-C®-uttaget. Vid anslutning till andra enheter kan inspektionskameran skadas.

Observera: USB Type-C®-uttaget är endast till för dataöverföring, batterier eller andra enheter kan inte laddas.

Arbetsanvisningar



Kontrollera omgivningen som du vill inspektera och observera särskilt hinder eller riskställen.



Böj kamerakabeln **(1)** så att kamerahuvudet kan föras in i den omgivning som ska undersökas. För in kamerakabeln försiktigt.

Anpassa ljusstyrkan till kameralampan **(3)** så att bilden blir tydlig. Vid kraftigt reflekterande föremål kan du exempelvis få en bättre bild med mindre ljus eller med inställningen svartvit kontrast.

Om de föremål som ska undersökas visas suddigt, minska eller förstora avståndet mellan kamerahuvudet **(2)** och föremålet.

Fel – orsaker och åtgärder

Felindikering på displayen	Orsak	Åtgärd
	Internt minne nästan fullt	Radera filerna från det interna minnet eller sätt i ett micro-SD-kort (20) .
(gul varning)		
	Intern hårddisk full	Radera filerna från det interna minnet eller sätt i ett micro-SD-kort (20) .
(röd varning)	Fel i det interna minnet	Starta om inspektionskameran.

Felindikering på displayen	Orsak	Åtgärd
		Om problemet kvarstår, kontakta en auktoriserad Bosch -kundtjänst.
	Micro-SD-kort nästan fullt	Radera filer från micro-SD-kortet (20) .
(gul varning)		
	Micro-SD-kort fullt Fel på micro-SD-kort	Radera filer från micro-SD-kortet (20) . Ta ut micro-SD-kortet (20) och sätt i det igen. Kontrollera micro-SD-kortet i en annan enhet.
(röd varning)		

Underhåll och service

Underhåll och rengöring

Sänk inte ner handenheten **(13)** i vatten eller andra vätskor.

Håll alltid inspektionskameran ren. Rengör inspektionskameran och alla hjälpmedel grundligt efter att du har arbetat i områden med hälsovådliga substanser.

Torka av smuts med en fuktig, mjuk trasa. Använd inga rengörings- eller lösningsmedel.

Rengör i synnerhet kameralinsen **(4)** regelbundet och ta bort ludd.

Byt ut det integrerade knappcellsbatteriet

Bytet av knappcellsbatteriet måste utföras av Bosch eller en annan auktoriserad kundtjänst för Bosch-elverktyg.

- ▶ **Observera: byt alltid ut knappcellsbatteriet med ett knappcells batteri av samma typ.** Explosionsrisk föreligger.
- ▶ **Avlägsna och avfallshandera urladdade knappceller på korrekt sätt.** Urladdade knappceller kan bli otäta och därigenom skada mätverktyget eller personer.

Kundtjänst och applikationsrådgivning

Kundservicen ger svar på frågor beträffande reparation och underhåll av produkter och reservdelar. Explosionsritningar och informationer om reservdelar hittar du också under: **www.bosch-pt.com**

Boschs applikationsrådgivnings-team hjälper dig gärna med frågor om våra produkter och tillbehören till dem.

Ange alltid vid förfrågningar och reservdelsbeställningar det 10-siffriga produktnumret som finns på produktens typskylt.

Svenska

Bosch Service Center
Telegrafvej 3
2750 Ballerup
Danmark
Tel.: (08) 7501820 (inom Sverige)
Fax: (011) 187691

Du hittar fler kontaktuppgifter till service här:

www.bosch-pt.com/serviceaddresses

Transport

De rekommenderade lithiumjonbatterierna är underkastade kraven för farligt gods. Användaren kan utan ytterligare förpliktelser transportera batterierna på allmän väg. Vid transport genom tredje person (t.ex. flygfrakt eller spedition) ska speciella villkor för förpackning och märkning beaktas. I detta fall en expert för farligt gods konsulteras vid förberedelse av transport.

Batterier får försändas endast om höljet är oskadat. Tejpa öppna kontakter och förpacka batteriet så att det inte kan röras i förpackningen. Beakta även tillämpliga nationella föreskrifter.

Avfallshantering



Inspektionskamera, batterier/batteri, tillbehör och förpackningar ska omhändertas på miljövänligt sätt för återvinning.



Kasta inte inspektionskamera och batterier/batteri i restavfallet!

Endast för EU-länder:

Enligt det europeiska direktivet 2012/19/EU ska förbrukade inspektionskameror och, enligt det europeiska direktivet 2006/66/EG, felaktiga eller förbrukade batterier samlas in separat och lämnas in för en miljöanpassad avfallshantering.

Vid felaktig avfallshantering kan elektriska och elektroniska apparater orsaka skador på hälsa och miljö på grund av potentiellt farliga ämnen.

Sekundær-/primärbatterier:**Li-jon:**

Beakta anvisningarna i avsnittet Transport (se „Transport“, Sidan 138).

Det integrerade knappcells batteriet får endast demonteras av fackpersonal vid avfallshantering.

Norsk

Sikkerhetsanvisninger



Alle anvisningene må leses og følges. Hvis inspeksjonskameraet ikke brukes i samsvar med disse anvisningene, kan de integrerte beskyttelsesinnretningene i inspeksjonskameraet bli skadet. **TA GODT VARE PÅ ANVISNINGENE.**

- ▶ **Inspeksjonskameraet må kun repareres av kvalifisert fagpersonale og kun med originale reservedeler.** Dermed er man garantert at inspeksjonskameraets sikkerhet opprettholdes.
- ▶ **Bruk ikke inspeksjonskameraet i potensielt eksplosive omgivelser med brennbare væsker, gasser eller støv.** Det kan oppstå gnister i inspeksjonskameraet som antenner støvet eller dampen.
- ▶ **Ta alltid batteriet ut av inspeksjonskameraet før arbeid (for eksempel montering eller vedlikehold) på og transport og oppbevaring av inspeksjonskameraet.**
- ▶ **Ta batteriene ut av inspeksjonskameraet hvis du ikke skal bruke det på lengre tid.** Ved langvarig lagring kan batteriene korrodere og selvutlades.
- ▶ **Rett aldri lysstrålen mot personer eller dyr og se ikke selv inn i lysstrålen, heller ikke fra en stor avstand.**
- ▶ **Kontroller arbeidsområdet før bruk av inspeksjonskameraet. Ingen del av inspeksjonskameraet må komme i kontakt med elektriske ledninger, deler som beveger seg eller kjemiske stoffer. Avbryt strømkretsen til elektriske ledninger som er plassert i arbeidsområdet.** Disse tiltakene reduserer faren for eksplosjon, elektrisk støt og materielle skader.
- ▶ **Bruk passende personlig verneutstyr som vernebriller, vernehansker eller åndedrettsvern hvis det finnes helsefarlige stoffer i arbeidsområdet.** Avløpsrør

og lignende områder kan inneholde stoffer i fast form, flytende form eller gassform som er giftige, smittefarlige, etsende eller helsefarlige.

- ▶ **Vær ekstra nøye med rensligheten hvis du arbeider på steder med helsefarlige stoffer. Ikke spis under arbeidet.** Unngå kontakt med de helsefarlige stoffene, og vask hendene og andre kroppsdeler som kan ha være i kontakt med stoffene, med varmt såpevann. Dermed reduseres helsefaren.
- ▶ **Stå ikke i vann mens du bruker inspeksjonskameraet.** Arbeid i vann medfører fare for elektrisk støt.
- ▶ **Batteriet må ikke åpnes.** Det er fare for kortslutning.
- ▶ **Det kan slippe ut damp ved skader på og ikke-forskriftsmessig bruk av batteriet. Batteriet kan brenne eller eksplodere.** Sørg for forsyning av friskluft, og oppsøk lege hvis du får besvær. Dampene kan irritere åndedretsorganene.
- ▶ **Ved feil bruk eller skadet batteri kan brennbar væske lekke ut av batteriet. Unngå kontakt med væsken. Ved tilfeldig kontakt må det skylles med vann. Hvis det kommer væske i øynene, må du i tillegg oppsøke en lege.** Batterivæske som renner ut kan føre til irritasjoner på huden eller forbrenninger.
- ▶ **Batteriet kan bli skadet av spisse gjenstander som spikre eller skrutrekkere eller på grunn av ytre påvirkning.** Resultat kan bli intern kortslutning, og det kan da komme røyk fra batteriet, eller batteriet kan ta fyr, eksplodere eller bli overopphetet.
- ▶ **Når batteriet ikke er i bruk, må det oppbevares i god avstand fra binders, mynter, nøkler, spikre, skruer eller andre mindre metallgjenstander, som kan lage en forbindelse mellom kontaktene.** En kortslutning mellom batterikontaktene kan føre til forbrenninger eller brann.
- ▶ **Batteriet må bare brukes i produkter fra produsenten.** Kun slik beskyttes batteriet mot farlig overbelastning.
- ▶ **Lad batteriene bare med ladere som anbefales av produsenten.** Det medfører brannfare hvis en lader som er egnet for en bestemt type batterier, brukes med andre batterier.



Beskytt batteriet mot varme, f.eks. også mot langvarig sollys og ild, skitt, vann og fuktighet. Det er fare for eksplosjon og kortslutning.



ADVARSEL



Pass på at knappcellebatteriet ikke er tilgjengelig for barn.

Knappcellebatterier er farlige.

- ▶ **Knappcellebatterier må aldri svelges eller føres inn i andre kroppsåpninger. Ved mistanke om at et knappcellebatteri er svelget eller ført inn i en annen kroppsåpning må lege kontaktes umiddelbart.** Svelging av et knappcellebatteri kan føre til alvorlige innvendige etseskader og død innen 2 timer.



Det magnetiske tilbehøret må ikke komme i nærheten av implantater og annet medisinsk utstyr som for eksempel pacemakere eller insulinpumper. Magnetene til tilbehøret genererer et felt som kan påvirke funksjonen til implantater eller medisinsk utstyr.

- ▶ **Hold det magnetiske tilbehøret unna magnetiske datalagringsmedier og magnetfølsomt utstyr.** Virkningen til magnetene kan føre til permanente tap av data.

Produktbeskrivelse og ytelsesspesifikasjoner

Se illustrasjonene i begynnelsen av bruksanvisningen.

Forskriftsmessig bruk

Det digitale inspeksjonskameraet er egnet for inspeksjon av vanskelig tilgjengelige eller mørke steder. Etter at hjelpemidlene som følger med, er montert på kamerahodet, kan det også brukes til å bevege eller fjerne små og lette gjenstander (for eksempel små skruer).

Det digitale inspeksjonskameraet skal ikke brukes til medisinske formål. Det er heller ikke beregnet brukt til fjerning av blokkeringer i rør eller inntrekking av kabler.

Illustrerte komponenter

Nummereringen av de illustrerte komponentene refererer til bildet av inspeksjonskameraet på illustrasjonssidene.

- (1) Kamerakabel
- (2) Kamerahode
- (3) Lys i kamerahode
- (4) Kameralinse
- (5) Display
- (6) Av/på-knapp

- (7) Knapp opp
 - (8) Knapp venstre
 - (9) Midtre knapp
 - (10) Knapp ned
 - (11) Knapp høyre
 - (12) Knapp for bilde/videoopptak
 - (13) Håndholdt enhet
 - (14) Oppladbart batteri^{a)}
 - (15) Batteriadapter AA1
 - (16) Øvre deksel
 - (17) USB Type-C®-plugg^{b)}
 - (18) Spor for micro-SD-kort
 - (19) USB Type-C®-kabel
 - (20) Micro-SD-kort
 - (21) Rom
 - (22) Hylster for batteriadapter
 - (23) Utløserknapp
 - (24) Deksel for batteriadapter
 - (25) Kameratilkobling
 - (26) Lås for kamerakabel
 - (27) Magnet
 - (28) Krok
 - (29) Speil
- a) **Illustrert eller beskrevet tilbehør inngår ikke i standard-leveransen. Det komplette tilbehøret finner du i vårt tilbehørsprogram.**
- b) USB Type-C® og USB-C® er varemerker som tilhører USB Implementers Forum.

Visningselementer

- (a) Symbol for opptaksmodus
- (b) Statusindikator for funksjon **AutoUp**
- (c) Statusindikator for Micro-SD-kort
- (d) Ladenivåindikator for oppladbart batteri / engangs batterier

Tekniske data

Digitalt inspeksjonskamera		GIC 12V-5-27 C
Artikkelnummer		3 601 B41 4..
Displaystørrelse	"	5
Oppløsning display	px	1280 × 720
Oppløsning kamera, bilde- og videofiler	px	1280 × 720
Skjermbildeformat		JPG
Videoformat		AVI
Bildefrekvens video		
– Uten funksjon AutoUp	fps	20
– Med funksjon AutoUp	fps	7
Maks. antall bilder i internt minne		30
Synsfelt ^{A)}	°	75
Fokusavstand	mm	30–80
Maks. lysstyrke lys kamerahode ^{B)}	lx	200
Maks. nedsenkingstid kamerahode/-kabel i diesel, motorolje, etylalkohol, bensin, AdBlue® og saltvann (saltinnhold 26,5 %)	min	30
Energiforsyning		
– Oppladbart batteri (li-ion)		10,8 V/12 V
– Batterier (alkaliske/mangan, med batteriadapter)		4 × 1,5 V LR6 (AA)
– Batterier (NiMH, med batteriadapter)		4 × 1,2 V HR6 (AA)
Reservestrømforsyning for lagring av klokkeslett		
– Knappcellebatteri		CR2450 (3 V, litiumbatteri)
– Batterilevetid ca.	År	3
Driftstid ca. ^{C)}		
– Med batteri (li-ion) ^{D)}	t	6
– Med batterier (alkaliske/mangan)	t	2
– Med batterier (NiMH, 1,2 V)	t	3

Digitalt inspeksjonskamera

GIC 12V-5-27 C

Vekt i samsvar med EPTA-Procedure 01:2014

– Med batteri (li-ion)	kg	0,73–0,94 ^{E)}
– Med batterier (alkaliske/mangan)	kg	0,68
Mål (lengde × bredde × høyde) ^{D)}	mm	242 × 140 × 66
Diameter på kamerahode	mm	8,3
Lengde på kamerakabel	m	1,5
Minste bøyeradius kamerakabel	mm	25
Kapslingsgrad håndholdt enhet (uten batteri/ batteriadapter)		IP54
Kapslingsgrad kamerahode og kamerakabel		IP67
Anbefalt omgivelsestemperatur ved lading	°C	0 ... +35
Tillatt omgivelsestemperatur under drift	°C	–10 ... +50
Tillatt omgivelsestemperatur ved lagring	°C	–20 ... +50
Anbefalte oppladbare batterier		GBA 10,8V... GBA 12V...
Anbefalte ladere		GAL 12... GAX18 ...

- A) Målt over bildediagonalen
 B) Ved avstand på 50 mm og mørke omgivelser
 C) Med kameravising, med funksjon **AutoUp**, middels displaylysstyrke, kameralys med 50 % lysstyrke
 D) Med GBA 12V 2.0Ah
 E) Avhengig av batteriet

Montering

Energiforsyning

Inspeksjonskameraet kan brukes med et **Bosch** li-ion-batteri, vanlige engangsbatterier eller vanlige oppladbare NiMH-batterier.

Ladenivåindikatoren (**d**) på displayet viser ladenivået til li-ion-batteriet, engangsbatteriene eller NiMH-batteriet.

Bruk med batteriadapter (se bilde A)

Engangsbatteriene eller NiMH-batteriene settes i batteriadapteren.

► **Batteriadapteren er utelukkende beregnet for bruk i de foreskrevne inspeksjonskameraene fra Bosch og må ikke brukes til elektroverktøy.**

For å **sette inn** engangsbatteriene eller de oppladbare batteriene skyver du hylsteret **(22)** til batteriadapteren inn i rommet **(21)**. Legg engangsbatteriene eller de oppladbare batteriene i hylsteret som vist av illustrasjonen på dekeleet **(24)**. Skyv dekeleet over hylsteret til det merkes at det festes og ligger helt inntil håndtaket til inspeksjonskameraet.

For å **ta ut** engangsbatteriene eller de oppladbare batteriene trykker du på utløserknappene **(23)** til dekeleet **(24)** og trekker dekeleet av. Trekk hylsteret **(22)** innenfor ut av rommet **(21)**.

Skift alltid ut alle de oppladbare batteriene eller engangsbatteriene samtidig. Bruk bare batterier fra én produsent og med samme kapasitet.

► **Ta batteriene ut av inspeksjonskameraet hvis du ikke skal bruke det på lengre tid.** Batteriene kan korrodere og selvutlade ved langvarig lagring i inspeksjonskameraet.

Bruk med oppladbart batteri (se bilde B)

► **Bruk bare laderne som er oppført i de tekniske spesifikasjonene.** Bare disse laderne er tilpasset de oppladbare li-ion-batteriene i ditt inspeksjonskamera.

Merknad: I samsvar med internasjonale transportforskrifter blir litium-ion-batterier levert delvis ladet. For å sikre full effekt fra batteriet må du lade det helt opp før første gangs bruk.

For å **sette inn** det ladede batteriet **(14)** skyver du det inn i rommet **(21)** til det merkes at det festes og ligger helt inntil håndtaket til inspeksjonskameraet.

For å **ta ut** batteriet **(14)** trykker du på utløserknappene **(23)** og trekker batteriet ut av rommet **(21)**. **Ikke bruk makt.**

Regler for optimal bruk av oppladbare batterier

Beskytt batteriet mot fuktighet og vann.

Batteriet må oppbevares ved temperatur fra -20°C til 50°C . Du må for eksempel ikke la det ligge i bilen om sommeren.

En vesentlig kortere driftstid etter oppladingen er et tegn på at batteriet er oppbrukt og må skiftes ut.

Følg anvisningene om kassering.

Montere kamerakabelen (se bilde C)

Kamerakabelen (1) må monteres på den håndholdte enheten (13) når inspeksjonskameraet skal brukes.

Sett pluggen til kamerakabelen (1) i riktig posisjon på kameratilkoblingen (25), og trykk til den festes.

Demontere kamerakabelen (se bilde D)

For å ta av kamerakabelen (1) trykker du låsen (26) sammen og trekker pluggen ut av den håndholdte enheten (13).

Montere speil, magnet eller krok (se bilde E)

Speilet (29), kroken (28) eller magneten (27) kan monteres på kamerahodet (2) som hjelp.

Skyv ett av de tre hjelpemidlene på kamerahodet (2) til de stopper, som vist på bildet.

Merknad: Magnet (27) og kroken (28) er bare egnet til å bevege og fjerne små og lette gjenstander som sitter løst. Ved for stor belastning kan inspeksjonskameraet eller hjelpemidlet bli skadet.

Bruk

- ▶ **Beskytt den håndholdte enhet og batteriet eller batteriadapteren mot direkte sollys. Beskytt batteriet eller batteriadapteren mot fuktighet.** Kamerakabelen (1) og kamerahodet (2) er vanntett ved riktig montering, og den håndholdte enheten (13) er beskyttet mot vannsprut. Batteriet (14) og batteriadapteren er imidlertid ikke beskyttet mot vann, og kontakt med vann medfører fare for elektrisk støt eller skade.
- ▶ **Bruk ikke inspeksjonskameraet hvis det er dugg på linsen på kamerahodet (2). Slå ikke på inspeksjonskameraet før fuktigheten er fordampet.** Ellers kan inspeksjonskameraet bli skadet.
- ▶ **Lyset (3) kan bli varmt når det er slått på under drift.** For å unngå brannskader på du ikke berøre lyset.
- ▶ **Ikke utsett inspeksjonskameraet for ekstreme temperaturer eller temperatursvingninger.** Det må for eksempel ikke bli liggende i bilen i lang tid. La inspeksjonskameraet akklimatiseres før du tar det i bruk ved store temperatursvingninger.

Ta i bruk

Slå på/av

For å slå på inspeksjonskameraet trykker du på av/på-knappen (6) eller den midtre knappen (9).

Merknad: Hvis ikke kamerakabelen er montert når inspeksjonskameraet slås på, vises en feilmelding på displayet.

For å slå av inspeksjonskameraet trykker du på av/på-knappen (6) helt til displayet slukker.

Hvis ingen knapp på inspeksjonskameraet trykkes på en stund, slås det automatisk av, slik at det oppladbare batteriet eller engangsbatteriene spares. Du kan bestemme utkoblingstiden i hovedmenyen.

Regulere lyset i kamerahodet

For å regulere lyset trykker du gjentatte ganger på den venstre knappen (8) eller den høyre knappen (11) helt til ønsket lysstyrke er nådd eller lyset er slått av.

► **Du må ikke se rett inn i lyset (3) og ikke rette lyset mot andre personer.** Lyset kan føre til blending.

Forstørre/forminske bildet i displayet (zoom)

For å stille inn forstørrelsestrinnet til displayvisningen trykker du gjentatte ganger på opp-knappen (7) eller ned-knappen (10) til ønsket forstørrelsestrinn er nådd.

Hovedmeny

For å komme til <Hovedmeny> trykker du på den midtre knappen (9).

Navigere i menyen

- Rulle i en meny: Trykk på opp-knappen (7) eller ned-knappen (10).
- Bytte til en undermeny: Trykk på den midtre knappen (9) eller høyre-knappen (11).
- Bekrefte et valgt menyalternativ: Trykk på den midtre knappen (9).
- Slå en funksjon på/av med virtuell bryter : Trykk på den midtre knappen (9), den høyre knappen (11) eller den venstre knappen (8). Da blir også innstillingen lagret.
- Gå ett menynivå tilbake: Trykk kort på av/på-knappen (6).
- Gå ut av hovedmenyen og tilbake til kameravisningen: Trykk kort på av/på-knappen (6).

Menyalternativer

- <AutoUp>: Slå funksjonen på eller av.
Med funksjonen **AutoUp** dreier du bildet slik at "oppe" også vises oppe på displayet

(se bilde F).

Merknad: Funksjonen er begrenset hvis speil er montert **(29)** og/eller kamerakabelen er plassert loddrett **(1)**.

- **<Galleri>**: Her kan du hente frem bilder og videoer som er tatt. Med knappen ned **(10)** eller opp **(7)** velger du de ønskede filene basert på datoen. Trykk på knappen til høyre **(11)** eller i midten **(9)** for å åpne en forhåndsvisning av det valgte bildet eller den valgte videoen. Trykk på den midtre knappen **(9)** for å åpne den valgte filen.
Merknad: Hvis et Micro-SD-kort **(20)** er satt inn, vises bare filene som er lagret på Micro-SD-kortet. For å se bilder fra det interne minnet må du ta ut Micro-SD-kortet **(20)**.
- **<Kameramodus>**: Velg mellom **<Foto>** og **<Video>** for opptak.
- **<Skjermlysstyrke>**: Still inn ønsket displaylysstyrke.
- **<Farge>**: Slå fargevisningen for displayet på eller av (av: svart-hvitt-visning).
- **<Verktøyinnstillinger>**
 - **<Dato og klokkeslett>**: Still inn dato og klokkeslett for lagring av filer, og velg dato- og tidsformat.
Merknad: Hvis ikke dato og klokkeslett lagres lenger, er det integrerte knappcellebatteriet tomt. Hvis dette skulle skje, kontakter du et autorisert **Bosch**-serviceverksted.
 - **<Språk>**: Velg språket som skal brukes i visningen.
 - **<Slå av etter ...>**: Velg hvor lang tid det skal ta før inspeksjonskameraet slås av automatisk når ingen knapp trykkes.
- **<Verktøyinfo>**: Her finner du enhetsinformasjon som for eksempel installert programvareversjon og juridisk informasjon.
- **<Fabrikkinnstillinger>**: Du kan tilbakestille alle menyalternativene til fabrikkinnstillingen. Samtidig slettes alle lagrede filer permanent.

Lagre/overføre opptak

Ta bilde/video

Når et Micro-SD-kort **(20)** er satt inn, lagres bilder og videoer på kortet.

Uten Micro-SD-kort lagres bilder i det interne minnet til inspeksjonskameraet, og videoopptak er ikke mulig.

Bildemodus: Trykk på knappen for bilde/videoopptak **(12)** for å ta et bilde av den gjeldende visningen på displayet.

Videomodus: For å starte et videoopptak trykker du på knappen for bilde/videoopptak **(12)**, og for å avslutte trykker du på knappen for bilde/videoopptak **(12)** eller den midtre knappen **(9)**.

Du bytter fra bilde- til videomodus og omvendt via **<Hovedmeny>**.

Oversikt over dataoverføring

- Overføre bildefiler **fra det interne minnet til Micro-SD-kortet (20)**: Når et Micro-SD-kort **(20)** settes inn, vises et spørsmål på displayet om filene som er lagret i det interne minnet til inspeksjonskameraet, skal overføres til Micro-SD-kortet.
- Overføre bildefiler **fra det interne minnet via USB Type-C®**: Overføring er bare mulig når det ikke er noe Micro-SD-kort **(20)** i inspeksjonskameraet.
- Overføre filer **fra Micro-SD-kortet (20)**: Du kan overføre filene fra Micro-SD-kortet **(20)** som er satt inn, via USB Type-C® eller ta ut Micro-SD-kortet **(20)** og sette det i en annen enhet.

Sette inn micro-SD-kortet

Åpne det øvre dekselet **(16)**, og skyv Micro-SD-kortet **(20)** riktig vei inn i åpningen **(18)** til det stopper. Lukk det øvre dekselet ordentlig etterpå.

Dataoverføring via USB Type-C®-grensesnittet

For å overføre data via USB Type-C® slår du på inspeksjonskameraet. Åpne dekselet til USB Type-C®-pluggen **(17)**. Koble USB Type-C®-pluggen til datamaskinen via USB Type-C®-kabelen **(19)**.

Åpne filutforskeren på datamaskinen, og velg stasjon for overføring av filene. Navn på stasjonen:

- Hvis det ikke er noe Micro-SD-kort i inspeksjonskameraet: **Bosch_GIC**
- Hvis det er et Micro-SD-kort uten navn i inspeksjonskameraet: Standardbenevnelsen til USB-stasjonen
- Hvis et Micro-SD-kort med navn i inspeksjonskameraet: Navnet på Micro-SD-kortet

De lagrede filene kan kopieres fra det interne minnet eller Micro-SD-kortet i inspeksjonskameraet, flyttes til datamaskinen eller slettes.

Koble alltid fra stasjonen etter at du har avsluttet den ønskede operasjonen.

Merknad: Koble alltid stasjonen fra datamaskinens operativsystem (utløs stasjonen) først, ellers kan det interne minnet til inspeksjonskameraet bli skadet.

Fjern USB Type-C®-kabelen (inspeksjonskameraet slås da automatisk av). Lukk det øvre dekselet **(16)** for å beskytte mot støv og vannsprut.

Merknad: Koble inspeksjonskameraet utelukkende til en datamaskin ved bruk av USB Type-C®-grensesnittet. Inspeksjonskameraet kan bli skadet hvis det kobles til andre enheter.

Merknad: USB Type-C®-grensesnittet brukes utelukkende til dataoverføring, og kan ikke brukes til lading av batterier eller andre enheter.

Anvisninger





Kontroller omgivelsene du ønsker å inspisere, og vær spesielt oppmerksom på hindringer og steder med farer.

Bøy kamerakabelen **(1)** slik at kamerahodet uten problemer kan føres inn i omgivelsene som skal undersøkes. Før kamerakabelen forsiktig inn.

Tilpass lysstyrken til kameralyset **(3)** slik at det er lett å se bildet. I forbindelse med sterkt reflekterende gjenstander kan du for eksempel få bedre bilder med mindre lys eller med innstillingen svart/hvitt-kontrast.

Hvis gjenstandene som skal undersøkes, vises uskarpt, reduserer eller øker du avstanden mellom kamerahodet **(2)** og gjenstanden.

Feil – Årsak og løsning

Feilvisning på displayet	Årsak	Løsning
 (gul advarsel)	Internt minne nesten fullt	Slett filer fra det interne minnet, eller sett inn et Micro-SD-kort (20) .
 (rød advarsel)	Internt minne fullt Feil i det interne minnet	Slett filer fra det interne minnet, eller sett inn et Micro-SD-kort (20) . Start inspeksjonskameraet på nytt. Kontakt et autorisert Bosch -serviceverksted hvis dette ikke løser problemet.
 (gul advarsel)	Micro-SD-kort nesten fullt	Slett filer fra Micro-SD-kortet (20) .
 (rød advarsel)	Micro-SD-kort fullt Feil på Micro-SD-kortet	Slett filer fra Micro-SD-kortet (20) . Ta ut Micro-SD-kortet (20) , og sett det inn på nytt.

**Feilvisning på
displayet****Årsak****Løsning**

Kontroller Micro-SD-kortet ved å sette det inn i en annen enhet.

Service og vedlikehold

Vedlikehold og rengjøring

Ikke senk den håndholdte enheten **(13)** ned i vann eller andre væsker.

Sørg for at inspeksjonskameraet alltid er rent. Rengjør inspeksjonskameraet og alle hjelpemidlene spesielt grundig etter at du har arbeidet på steder med helsefarlige stoffer.

Tørk bort skitt med en myk, fuktig klut. Bruk ikke rengjørings- eller løsemidler.

Rengjør spesielt kameranlinse **(4)** regelmessig, og pass på å unngå lo.

Skifte ut det integrerte knappcellebatteriet

Knappcellebatteriet må skiftes ut av Bosch eller et autorisert serviceverksted for Bosch elektroverktøy.

- ▶ **Obs! Et knappcellebatteri må alltid skiftes ut med et knappcellebatteri av samme type.** Det er fare for eksplosjon.
- ▶ **Utladete knappcellebatterier må tas ut og kastes forskriftsmessig.** Utladete knappcellebatterier kan bli utette og dermed skade produktet eller personer.

Kundeservice og kundeveiledning

Kundeservice hjelper deg ved spørsmål om reparasjon og vedlikehold av produktet ditt og reservedelene. Du finner også sprengskisser og informasjon om reservedeler på **www.bosch-pt.com**

Boschs kundeveilederteam hjelper deg gjerne hvis du har spørsmål om våre produkter og tilbehør.

Ved alle forespørsler og reservedelsbestillinger må du oppgi det 10-sifrede produktnummeret som er angitt på produktets typeskilt.

Norsk

Robert Bosch AS
Postboks 350
1402 Ski
Tel.: 64 87 89 50
Faks: 64 87 89 55

Du finner adresser til andre verksteder på:

www.bosch-pt.com/serviceaddresses

Transport

De anbefalte li-ion-batteriene underligger kravene for farlig gods. Batteriene kan transporteres på veier av brukeren uten ytterligere krav.

Ved forsendelse gjennom tredje personer (f.eks.: lufttransport eller spedisjon) må det oppfylles spesielle krav til emballasje og merking. Du må konsultere en ekspert for farlig gods ved forberedelse av forsendelsen.

Send batterier kun hvis huset ikke er skadet. Lim igjen de åpne kontaktene og pakk batteriet slik at det ikke beveger seg i emballasjen. Ta også hensyn til videreførende nasjonale forskrifter.

Kassering

Inspeksjonskamera, oppladbare batterier og engangsbatterier, tilbehør og emballasje skal leveres til gjenvinning.



Ikke kast inspeksjonskameraet og engangsbatteriene / de oppladbare batteriene i husholdningsavfallet!

Bare for land i EU:

Ifølge det europeiske direktivet 2012/19/EU skal inspeksjonskameraer som ikke lenger kan brukes, og ifølge det europeiske direktivet 2006/66/EC skal defekte eller brukte oppladbare batterier / engangsbatterier, sorteres og gjenvinnes.

Ikke-forskriftsmessig håndtering av elektrisk og elektronisk avfall kan føre til miljø- og helseskader på grunn av eventuelle farlige stoffer.

(Oppladbare) batterier:**Li-ion:**

Se informasjonen i avsnittet Transport (se „Transport“, Side 152).

Det integrerte knappcellebatteriet må kun tas ut og kasseres av fagfolk.

Suomi

Turvallisuusohjeet



Kaikki ohjeet on luettava ja niitä on noudatettava. Näiden ohjeiden noudattamatta jättäminen saattaa heikentää tarkastuskameran suojausta. SÄILYTÄ NÄMÄ OHJEET HUOLELLISESTI.

- ▶ **Anna vain valtuutetun ammattilaisen korjata viallinen tarkastuskamera ja vain alkuperäisillä varaosilla.** Siten varmistat, että tarkastuskamera säilyy turvallisena.
- ▶ **Älä käytä tarkastuskameraa räjähdysvaarallisessa ympäristössä, jossa on herkästi syttyviä nesteitä, kaasuja tai pölyä.** Tarkastuskamerassa voi muodostua kipinöitä, jotka saattavat sytyttää pölyn tai höyryt.
- ▶ **Poista akku tarkastuskamerasta kuljetuksen ja säilytyksen ajaksi ja ennen kuin alat tehdä kameraan liittyviä töitä (esimerkiksi asennus, huolto jne.).**
- ▶ **Ota paristot pois tarkastuskamerasta, jos et käytä sitä pitkään aikaan.** Paristot saattavat korrodoitua ja purkautua pitkäkestoisen säilytyksen aikana.
- ▶ **Älä suuntaa valosädettä ihmisiin tai eläimiin. Älä katso valosäteeseen edes kaukaa.**
- ▶ **Tarkista työskentelyalue ennen tarkastuskameran käyttöä. Mikään tarkastuskameran osa ei saa joutua kosketuksiin sähköjohtojen, liikkuvien osien tai kemiallisten aineiden kanssa. Katkaise työalueella olevien sähköjohtojen virtapiiri.** Näillä toimenpiteillä vähennät räjähdys-, sähköisku- ja esinevahinkovaaraa.
- ▶ **Käytä sopivia henkilökohtaisia suojavarusteita, kuten suojalaseja, työkäsiineitä tai hengityssuojainta, jos työalueella on terveydelle vaarallisia aineita.** Viemäreissä tai muissa vastaavissa rakenteissa voi olla kiinteitä, nestemäisiä tai kaasumaisia aineita, jotka ovat myrkyllisiä, infektoivia, syövyttäviä tai muuten terveydelle vaarallisia.
- ▶ **Kiinnitä erityistä huomiota siisteyteen, kun teet töitä sellaisissa kohteissa, joissa on terveydelle vaarallisia aineita. Älä syö työskentelyn aikana.** Vältä kosketusta terveydelle vaarallisten aineiden kanssa. Pese työn jälkeen kädet ja muut vaarallisille aineille altistuneet ruumiinosat lämpimällä saippuavedellä. Tämä vähentää terveydelle aiheutuvaa vaaraa.
- ▶ **Älä seiso vedessä käyttäessäsi tarkastuskameraa.** Vedessä työskentely aiheuttaa sähköiskuvaaran.
- ▶ **Älä avaa akkua.** Oikosulkuvaara.

- ▶ **Akusta saattaa purkautua höyryä, jos akku vioittuu tai jos akkua käytetään epäasianmukaisesti. Akku saattaa syttyä palamaan tai räjähtää.** Järjestä tehokas ilmanvaihto ja käänny lääkärin puoleen, jos havaitset äršytystä. Höyry voi äršyttää hengitysteitä.
- ▶ **Virheellisen käytön tai vaurioituneen akun yhteydessä akusta saattaa vuotaa herkästi syttyvää nestettä. Vältä koskettamasta nestettä. Jos nestettä pääsee vahingossa iholle, huuhtelee kosketuskohta vedellä. Jos nestettä pääsee silmiin, käänny lisäksi lääkärin puoleen.** Akusta vuotava neste saattaa aiheuttaa ihon äršytystä ja palovammoja.
- ▶ **Terävät esineet (esimerkiksi naulat ja ruuvitaltat) tai kuoreen kohdistuvat iskut saattavat vaurioittaa akkua.** Tämä voi johtaa akun oikosulkuun, tulipaloon, savuamiseen, räjähtämiseen tai ylikuumentumiseen.
- ▶ **Varmista, ettei laitteesta irrotettu akku kosketa paperinliittimiä, kolikoita, avaimia, nautoja, ruuveja tai muita pieniä metalliesineitä, koska ne voivat oikosulkea akun koskettimet.** Akkukoskettimien välinen oikosulku saattaa johtaa palovammoihin ja tulipaloon.
- ▶ **Käytä akkua ainoastaan valmistajan tuotteissa.** Vain tällä tavalla saat estettyä akun vaarallisen ylikuormituksen.
- ▶ **Lataa akut vain valmistajan suosittelemilla latauslaitteilla.** Latauslaite, joka soveltuu määrättyntyyppiselle akulle, saattaa muodostaa tulipalovaaran erilaista akkua ladattaessa.



VAROITUS



Varmista, että lapset eivät voi saada nappiparistoa käsiinsä. Nappiparistot ovat vaarallisia.

- ▶ **Nappiparistoja ei saa missään tapauksessa niellä tai työntää muihin ruumiinaukoihin. Jos epäilet, että nappiparisto on nieltä tai työnnetty muuhun ruumiinaukoon, käänny välittömästi lääkärin puoleen.** Nieltä nappiparisto voi aiheuttaa 2 tunnin sisällä vakavia sisäelinten syöpymiä ja kuoleman.



Älä pidä magneettisia tarvikkeita implanttien tai muiden lääketieteellisten laitteiden (esimerkiksi sydämentahdistimen tai insuliinipumpun) lähellä. Tarvikkeiden magneetit muodostavat kentän, joka voi haitata implanttien ja lääketieteellisten laitteiden toimintaa.

- **Pidä magneettiset tarvikkeet etäällä magneettisista tietovälineistä ja magneettisesti herkistä laitteista.** Tarvikkeiden magneettivoiman takia laitteiden tiedot saattavat hävitä pysyvästi.

Tuotteen ja ominaisuuksien kuvaus

Huomioi käyttöohjeiden etuosan kuvat.

Määräystenmukainen käyttö

Digitaalinen tarkastuskamera soveltuu vaikeapääsyisten ja heikosti valaistujen alueiden tarkastamiseen. Kun olet asentanut mukana toimitetun apuvälineen kamerapähkään, se soveltuu myös pienten ja kevyiden esineiden (esim. pienten ruuvien) siirtämiseen ja poistamiseen.

Digitaalista tarkastuskameraa ei saa käyttää lääketieteellisiin tarkoituksiin. Sitä ei myöskään ole tarkoitettu putkitukosten poistamiseen tai sähköjohtojen vetämiseen.

Kuvatut osat

Kuvattujen osien numerointi viittaa kuvasivuilla oleviin tarkastuskameran kuviin.

- (1) Kamerakaapeli
- (2) Kamerapää
- (3) Kamerapään valaisin
- (4) Kameralinssi
- (5) Näyttö
- (6) Käynnistyspainike
- (7) Ylöspäin-painike
- (8) Vasemmalle-painike
- (9) Keskipainike
- (10) Alaspäin-painike
- (11) Oikealle-painike
- (12) Valokuvaus-/videointipainike

- (13) Kädessä pidettävä laite
- (14) Akku^{a)}
- (15) Paristoadapteri AA1
- (16) Yläkansi
- (17) USB Type-C® -portti^{b)}
- (18) Micro-SD-kortin portti
- (19) USB Type-C® -johto
- (20) Micro-SD-kortti
- (21) Asennusaukko
- (22) Paristoadapterin suojuus
- (23) Vapautuspainike
- (24) Paristoadapterin kansi
- (25) Kameraliitäntä
- (26) Kamerakaapelin lukitsin
- (27) Magneetti
- (28) Koukku
- (29) Peili

- a) **Kuvassa näkyvä tai tekstissä mainittu lisätarvike ei kuulu vakiovarustukseen. Koko tarvikevalikoiman voit katsoa tarvikekuvastostamme.**
- b) USB Type-C® ja USB-C® ovat USB Implementers Forumin rekisteröityjä tavaramerkkejä.

Näyttöelementit

- (a) Kuvaustilan symboli
- (b) Toiminnon tilanäyttö **AutoUp**
- (c) Micro-SD-kortin tilanäyttö
- (d) Akun/paristojen lataustilan näyttö

Tekniset tiedot

Digitaalinen tarkastuskamera		GIC 12V-5-27 C
Tuotenumero		3 601 B41 4..
Näytön koko	"	5
Näytön tarkkuus	px	1 280 × 720
Kamera-, kuva- ja videotiedostojen tarkkuus	px	1 280 × 720

Digitaalinen tarkastuskamera		GIC 12V-5-27 C	
Kuvakaappauksen formaatti			JPG
Videformaatti			AVI
Videon kuvataajuus			
– ilman toimintoa AutoUp	fps		20
– toiminnon kanssa AutoUp	fps		7
Kuvien enimmäismäärä sisäisessä muistissa			30
Näkökenttä ^{A)}	°		75
Tarkennusetäisyys	mm		30–80
Kamerapään valaisimen enimmäisvaloteho ^{B)}	lx		200
Kamerapään/-kaapelin pisin sallittu upotusaika dieselpolttaineeseen, moottoriöljyyn, etyylialkoholiin, bensiiniin, AdBlue®-liuokseen ja suolaveteen (suolapitoisuus 26,5%)	min		30
Virtalähde			
– Akku (Li-ion)			10,8 V / 12 V
– Paristot (alkalimangaani, paristoadapterin kanssa)			4 × 1,5 V LR6 (AA)
– Akkuparistot (NiMH, paristoadapterin kanssa)			4 × 1,2 V HR6 (AA)
Varavirtalähde kellonajan tallentamiseen			
– Nappiparisto			CR2450 (3 V:n litiumparisto)
– Pariston käyttöikä n.	Vuotta		3
Käyttöaika n. ^{C)}			
– Akun (Li-ion) kanssa ^{D)}	h		6
– Paristojen (alkalimangaani) kanssa	h		2
– Akkuparistojen (NiMH, 1,2 V) kanssa	h		3
Paino EPTA-Procedure 01:2014 -ohjeiden mukaan			
– Akun (Li-ion) kanssa	kg		0,73–0,94 ^{E)}
– Paristojen (alkalimangaani) kanssa	kg		0,68
Mitat (pituus × leveys × korkeus) ^{D)}	mm		242 × 140 × 66

Digitaalinen tarkastuskamera		GIC 12V-5-27 C
Kamerapään halkaisija	mm	8,3
Kamerakaapelin pituus	m	1,5
Kamerakaapelin pienin taivutussäde	mm	25
Kädessä pidettävän laitteen suojausluokka (ilman akku/paristoadapteria)		IP54
Kamerapään ja kamerakaapelin suojausluokka		IP67
Suosittelun ympäristön lämpötila latauksen aikana	°C	0 ... +35
Sallittu ympäristön lämpötila käytön aikana	°C	-10 ... +50
Sallittu ympäristön lämpötila säilytyksessä	°C	-20 ... +50
Suosittelut akut		GBA 10,8V... GBA 12V...
Suosittelut latauslaitteet		GAL 12... GAX18 ...

- A) Mitattuna kuvan diagonaalin poikki
 B) 50 mm:n etäisyydellä ja pimeässä ympäristössä
 C) Kameranäytöllä, **AutoUp** -toiminnolla, keskisuurella näytön kirkkaudella, kameran valaisimen 50 %:n kirkkaudella
 D) GBA 12V 2.0Ah:n kanssa
 E) riippuen käytetystä akusta

Asennus

Virtalähde

Tarkastuskameraa voi käyttää joko **Bosch** -litiumioniakun, tavallisten paristojen tai tavallisten NiMH-akkuparistojen kanssa.

Näyttöpaneelissa oleva lataustilan näyttö **(d)** ilmoittaa Li-ion-akun, paristojen tai NiMH-akkuparistojen varaustilan.

Käyttö paristoadapterin kanssa (katso kuva A)

Paristot tai NiMH-akkuparistot asennetaan paristoadapteriin.

► **Paristoadapteria tulee käyttää vain asiaankuuluissa Bosch-tarkastuskameroissa. Sitä ei saa käyttää sähkötyökaluissa.**

Työnnä paristojen/akkuparistojen **asentamiseksi** paristoadapterin suojuksen **(22)** asennusaukkoon **(21)**. Asenna paristot/akkuparistot suojuksen kanteen **(24)** olevan

kuvan mukaisesti. Työnnä kansi suojuksen päälle niin, että se napsahtaa tuntuvasti paikalleen ja on kunnolla kiinni tarkastuskameran kahvassa.

Paina paristojen/akkuparistojen **poistamiseksi** kannen (24) vapautuspainikkeita (23) ja vedä kansi pois. Vedä sisällä oleva suojuksen (22) ulos asennusaukosta (21).

Vaihda aina kaikki paristot/akut samanaikaisesti. Käytä aina saman valmistajan paristoja/akkuja, jotka ovat kapasiteetiltaan identtisiä.

► **Ota paristot/akkuparistot pois tarkastuskamerasta, jos et käytä sitä pitkään aikaan.** Paristot/akkuparistot saattavat korrodoitua ja purkautua tarkastuskameran pitkäkestoisen säilytyksen aikana.

Käyttö akun kanssa (katso kuva B)

► **Käytä vain teknisissä tiedoissa ilmoitettuja latauslaitteita.** Vain nämä latauslaitteet on tarkoitettu tarkastuskameralle soveltuvien litiumioniakkujen lataukseen.

Huomautus: kansainvälisten kuljetusmääräysten mukaisesti Li-ion-akut toimitetaan osittain ladattuina. Akun täyden suorituskyvyn varmistamiseksi akku tulee ladata täyteen ennen ensikäyttöä.

Kun haluat **asentaa** ladatun akun (14), työnnä sitä asennusaukkoon (21), kunnes se lukittuu kunnolla paikalleen tarkastuskameran kahvaan.

Kun haluat **irrottaa** akun (14), paina vapautuspainikkeita (23) ja vedä akku ulos asennusaukosta (21). **Älä irrota akkua väkisin.**

Oheja akun optimaaliseen käsittelyyn

Suojaa akku kosteudelta ja vedeltä.

Säilytä akkua vain -20 ... 50 °C lämpötilassa. Älä jätä akkua esimerkiksi kuumana kesäpäivänä pitkäksi ajaksi autoon.

Huomattavasti lyhentynyt käyttöaika latauksen jälkeen osoittaa, että akku on elinikänsä lopussa ja täytyy vaihtaa uuteen.

Huomioi hävitysohjeet.

Kamerakaapelin asentaminen (katso kuva C)

Tarkastuskameran käyttöä varten pitää asentaa kamerakaapeli (1) kädessä pidettävään laitteeseen (13).

Työnnä kamerakaapelin (1) pistoliitin oikeassa asennossa kameraliitäntään (25) niin, että se lukittuu paikalleen.

Kamerakaapelin irrottaminen (katso kuva D)

Kun haluat irrottaa kamerakaapelin (1), purista lukitsinta (26) kokoon ja vedä pistoliitin irti kädessä pidettävästä laitteesta (13).

Peilin, magneetin tai koukun asentaminen (katso kuva E)

Peilin (29), koukun (28) tai magneetin (27) voi asentaa kamerapähkään (2) apuvälineeksi.

Työnnä yksi kolmesta apuvälineestä kuvan esimerkin mukaisesti kamerapään (2) rajoittimeen asti.

Huomautus: magneetti (27) ja koukku (28) soveltuvat vain irtonaisten, pienten ja keveiden esineiden siirtämiseen ja poistamiseen. Jos vedät liian voimakkaasti, tarkastuskamera tai apuväline voivat vahingoittua.

Käyttö

- ▶ **Suojaa kädessä pidettävä laite ja akku/paristoadapteri suoralta auringonpaineelta. Suojaa akku/paristoadapteri kosteudelta.** Kamerakaapeli (1) ja kamerapää (2) ovat oikein asennettuina vesitiiviitä. Kädessä pidettävä laite (13) on roiskevesisuojattu. Akku (14) ja paristoadapteri eivät kuitenkaan ole vedeltä suojattuja. Sähköisku- ja vaurioitumisvaara, jos ne joutuvat kosketuksiin veden kanssa.
- ▶ **Älä käytä tarkastuskameraa, jos kamerapään linssi on (2) huurtunut. Älä käynnistä tarkastuskameraa, ennen kuin kosteus on haihtunut.** Muuten tarkastuskamera voi vaurioitua.
- ▶ **Sytytetty valaisin (3) voi kuumeta käytön aikana.** Palovammavaara. Älä kosketa valaisinta.
- ▶ **Älä altista tarkastuskameraa äärimmäisille lämpötiloille tai suurille lämpötilavaihteluille.** Älä jätä laitteita esim. pitkäksi ajaksi autoon. Anna suurten lämpötilavaihteluiden jälkeen tarkastuskameran lämpötilan ensin tasaantua, ennen kuin otat sen käyttöön.

Käyttöönotto

Käynnistys ja sammutus

Käynnistä tarkastuskamera painamalla käynnistyspainiketta (6) tai keskipainiketta (9).

Huomautus: jos käynnistyksen aikana kamerakaapeli on irti, näytössä näkyy virheilmoitus.

Sammuta tarkastuskamera pitämällä käynnistyspainiketta (6) pohjassa, kunnes näyttö sammuu.

Jos tarkastuskameran mitään painiketta ei paineta vähään aikaan, laite sammuu automaattisesti akun/paristojen säästämiseksi. Sammutusajan voi määrittää päävalikossa.

Kamerapään valaisimen säätäminen

Säädä valaisinta painamalla toistuvasti vasemmalle-painiketta (8) tai oikealle-painiketta (11), kunnes valon kirkkaus on haluamallasi tasolla tai valaisin on kytkettyntynyt pois päältä.

- ▶ **Älä katso valaisinta (3) kohti äläkä kohdistaa valaisinta muihin ihmisiin.** Valaisimen valo voi sokaista silmät.

Kuvan suurentaminen/pienentäminen näytössä (zoomaus)

Säädä näytön suurenusaste painamalla ylöspäin-painiketta (7) tai alaspäin-painiketta (10), kunnes suurennusaste on haluamallasi tasolla.

Päävalikko

Avaa <Päävalikko> painamalla keskipainiketta (9).

Navigointi valikossa

- Valikon selaus: paina ylöspäin-painiketta (7) tai alaspäin-painiketta (10).
- Vaihto alivalikkoon: paina keskipainiketta (9) tai oikealle-painiketta (11).
- Valitun valikkovaihtoehdon vahvistus: paina keskipainiketta (9).
- Virtuaalikytkimellä ohjattavan toiminnon kytkeminen päälle/pois päältä: paina joko keskipainiketta (9), oikealle-painiketta (11) tai vasemmalle-painiketta (8). Samalla asetus tallennetaan.
- Paluu seuraavaksi ylem্পään valikkoon: paina lyhyesti käynnistyspainiketta (6).
- Poistuminen päävalikosta ja paluu kameranäyttöön: paina lyhyesti käynnistyspainiketta (6).

Valikkovaihtoehdot

- <AutoUp>: kytke toiminto päälle tai pois päältä.
AutoUp-toiminnolla käännät kuvaa niin, että "yläpuoli" on ylhäällä myös näytössä (katso kuva F).
- **Huomautus:** toiminto on rajoitettu, kun peili (29) on asennettu ja/tai kamerakaapeli (1) on kohdistettu pystysuoraan.
- <Galleria>: tästä voit avata otettuja kuvia ja videoita näyttöön.
Valitse ylöspäin-painikkeen (10) tai alaspäin-painikkeen (7) avulla haluamasi tiedostot niiden päivämäärän perusteella.
Paina oikealle-painiketta (11) tai keskipainiketta (9) valitsemasi valokuvan tai videon esikatselua varten.
Avaa valittu tiedosto painamalla keskipainiketta (9).
Huomautus: jos laitteessa on Micro-SD-kortti (20), vain Micro-SD-kortille tallennetut

tiedostot näytetään. Jos haluat avata valokuvia näyttöön sisäisestä muistista, sinun on poistettava Micro-SD-kortti **(20)**.

- **<Kameratila>**: valitse kuvaamista varten joko **<Valokuva>** tai **<Video>**.
- **<Näytön kirkkaus>**: säädä näytölle haluamasi kirkkaus.
- **<Väri>**: kytke näyttöpaneelin värinäyttö päälle tai pois päältä (pois päältä: mustavalkoinen näyttö).
- **<Laitteasetukset>**
 - **<Päivämäärä ja kellonaika>**: aseta päivämäärä ja kellonaika tiedostojen tallentamiseen ja valitse päivämäärän ja kellonajan aikamuoto.
Huomautus: laitteen nappiparisto on tyhjä, jos päivämäärää ja kellonaikaa ei enää tallenneta. Ota siinä tapauksessa yhteyttä valtuutettuun **Bosch** -huoltopisteeseen.
 - **<Kieli>**: valitse näytössä käytettävä kieli.
 - **<Aikamäärä sammutukseen ...>**: valitse aikaväli, jonka jälkeen tarkastuskamera sammuu automaattisesti, jos mitään painiketta ei paineta.
- **<Laitteinfo>**: täältä löydät laitetiedot, kuten asennetun ohjelmistoversion ja oikeudelliset tiedot.
- **<Tehtyasasetukset>**: voit palauttaa kaikki valikkovaihtoehdot tehtyasasetuksiin. Samalla kaikki tallennetut tiedostot poistetaan pysyvästi.

Kuvien tallentaminen/siirtäminen

Valokuvaaminen/videointi

Kun laitteessa on Micro-SD-kortti **(20)**, valokuvat ja videot tallennetaan kortille.

Ilman Micro-SD-korttia valokuvat tallennetaan tarkastuskameran sisäiseen muistiin ja videotallenteet eivät ole mahdollisia.

Valokuvatila: ota valokuva nykyisestä näyttönäkymästä painamalla valokuvaus-/videointipainiketta **(12)**.

Videotila: käynnistä videointi painamalla valokuvaus-/videointipainiketta **(12)**, lopeta videointi painamalla valokuvaus-/videointipainiketta **(12)** tai keskipainiketta **(9)**.

Vaihtaminen valokuva- ja videotilan välillä tapahtuu kohdan **<Päävalikko>** kautta.

Tiedonsiirron yleiskatsaus

- Valokuvatiedostojen siirtäminen **sisäisestä muistista Micro-SD-kortille (20)**: kun asennat Micro-SD-kortin **(20)** laitteeseen, näytön kehote kysyy, haluatko siirtää tarkastuskameran sisäiseen muistiin tallennetut tiedot Micro-SD-kortille.
- Valokuvatiedostojen siirtäminen **sisäisestä muistista USB Type-C®:n kautta**: siirto on mahdollista vain, jos tarkastuskamerassa ei ole Micro-SD-korttia **(20)**.

- Tiedostojen siirtäminen **Micro-SD-kortilta (20)**: voit siirtää tiedostot laitteeseen asennetulta Micro-SD-kortilta **(20)** USB Type-C®:n kautta tai ottaa Micro-SD-kortin **(20)** laitteesta pois ja asentaa kortin toiseen laitteeseen.

Micro-SD-kortin asentaminen

Avaa yläkansi **(16)** ja työnnä Micro-SD-kortti **(20)** oikeassa asennossa portin **(18)** pohjaan. Sulje yläkansi huolellisesti.

Tiedonsiirto USB Type-C® -liitännän kautta

Kytke tarkastuskamera päälle, kun haluat tehdä tiedonsiirron USB Type-C®:n kautta. Avaa USB Type-C® -portin kansi **(17)**. Kytke USB Type-C® -portti USB Type-C® -johtolla **(19)** tietokoneeseen.

Avaa tietokoneen tiedostoselain ja valitse asema tiedostojen siirtämistä varten. Aseman nimi on:

- jos tarkastuskamerassa ei ole Micro-SD-korttia: **Bosch_GIC**
- jos tarkastuskameraan on asennettu nimeämätön Micro-SD-kortti: USB-aseman vakionimi
- jos tarkastuskameraan on asennettu nimellä varustettu Micro-SD-kortti: Micro-SD-kortin nimi

Tallennetut tiedostot voi kopioida mittalaitteen sisäisestä muistista / Micro-SD-kortilta, siirtää tietokoneeseen tai poistaa.

Heti kun olet suorittanut valitsemasi prosessin, irrota asema normaalilla tavalla.

Huomautus: kirjaa aina ensimmäiseksi asema ulos tietokoneen käyttöjärjestelmästä (poista asema), koska muuten tarkastuskameran sisäinen muisti voi vioittua.

Irrota USB Type-C® -kaapeli (tarkastuskamera sammuu tällöin automaattisesti). Sulje pölyltä ja vesiroiskeilta suojaava yläkansi **(16)**.

Huomautus: yhdistä tarkastuskamera USB Type-C® -liitännän kautta vain tietokoneeseen. Tarkastuskamera voi vahingoittua, jos se kytketään muihin laitteisiin.

Huomautus: USB Type-C® -liitäntä on yksinomaan tiedonsiirtoa varten, joten sitä ei voi käyttää akkujen tai muiden laitteiden lataamiseen.





Työskentelyohjeita

Tarkista tutkittavan alueen ympäristö etenkin esteiden ja vaarallisten kohtien varalta. Taivuta kamerakaapelia **(1)** niin, että kamerapään voi ohjata tutkittavalle alueelle helposti. Ohjaa kamerakaapeli varovasti sisään.

Säädä kameran valon **(3)** kirkkaus niin, että kuvasta tulee selkeä. Esimerkiksi voimakkaasti heijastavien esineiden yhteydessä saat kuvasta paremman vähemmällä valolla tai säätämällä mustavalkokontrastia.

Jos tutkittavat kohteet näkyvät epäselvinä, pienennä tai lisää etäisyyttä kamerapään (2) ja kohteen välillä.

Viat – syyt ja korjausohjeet

Virhesanoma näytössä	Syy	Korjausohje
	Sisäinen muisti on lähes täynnä	Poista tiedostoja sisäisestä muistista tai asenna Micro-SD-kortti (20).
(keltainen varoitus)		
	Sisäinen muisti on täynnä	Poista tiedostoja sisäisestä muistista tai asenna Micro-SD-kortti (20).
(punainen varoitus)	Sisäisen muistin virhe	Käynnistä tarkastuskamera uudelleen. Jos et saa poistettua vikaa, ota yhteyttä valtuutettuun Bosch -huoltopisteeseen.
	Micro-SD-kortti on lähes täynnä	Poista tiedostoja Micro-SD-kortilta (20).
(keltainen varoitus)		
	Micro-SD-kortti on täynnä	Poista tiedostoja Micro-SD-kortilta (20).
(punainen varoitus)	Micro-SD-kortin virhe	Ota Micro-SD-kortti (20) pois ja asenna se sitten takaisin paikalleen. Tarkista Micro-SD-kortin toimivuus toisessa laitteessa.

Hoido ja huolto

Huolto ja puhdistus

Älä upota kädessä pidettävää laitetta (13) veteen tai muihin nesteisiin.

Pidä tarkastuskamera aina puhtaana. Puhdista tarkastuskamera ja kaikki apuvälineet erityisen huolellisesti, kun olet työskennellyt sellaisilla alueilla, joilla on terveydelle vaarallisia aineita.

Pyyhi lika pois kostealla ja pehmeällä liinalla. Älä käytä puhdistusaineita tai liuottimia. Puhdista etenkin kameran linssi **(4)** säännöllisin väliajoin ja poista mahdollinen nukka.

Sisäänrakennetun nappipariston vaihtaminen

Nappipariston vaihto on annettavan Boschin tai Bosch-sähkötyökalujen valtuutetun huoltopisteen tehtäväksi.

- ▶ **Huomio: vaihda nappiparisto aina samantyyppisellä nappiparistolla.** Muuten syntyy räjähdysvaara.
- ▶ **Poista ja hävitä tyhjat nappiparistot asianmukaisesti.** Tyhjat nappiparistot voivat vuotaa ja tämän takia vahingoittaa tuotetta tai ihmisiä.

Asiakaspalvelu ja käyttöneuvonta

Asiakaspalvelu vastaa tuotteesi korjausta ja huoltoa sekä varaosia koskeviin kysymyksiin. Räjähdytskuvat ja varaosatieidot ovat myös verkko-osoitteessa: **www.bosch-pt.com** Bosch-käyttöneuvontatiimi vastaa mielellään tuotteita ja tarvikkeita koskeviin kysymyksiin.

Ilmoita kaikissa kyselyissä ja varaosatilauksissa 10-numeroinen tuotenumero, joka on ilmoitettu tuotteen mallikilvessä.

Suomi

Robert Bosch Oy
Bosch-keskushuolto
Pakkalantie 21 A
01510 Vantaa
Voitte tilata varaosat suoraan osoitteesta www.bosch-pt.fi.
Puh.: 0800 98044
Faksi: 010 296 1838
www.bosch-pt.fi

Muut asiakaspalvelun yhteystiedot löydät kohdasta:

www.bosch-pt.com/serviceaddresses

Kuljetus

Suosittelut li-ion-akut ovat vaarallisia aineita koskevien lakimääräysten alaisia. Käyttäjää saa kuljettaa akkuja liikenteessä ilman erikoistoimenpiteitä.

Jos lähetys tehdään kolmansien osapuolten kautta (esim.: lentorahtina tai huolintaliikkeen välityksellä), tällöin on huomioitava pakkausta ja merkintää koskevat erikoisvaatimukset. Lähetystä varten tuote täytyy pakata vaarallisten aineiden asiantuntijan neuvon mukaan.

Lähetä vain sellaisia akkuja, joiden kotelo on vaurioitumaton. Suojaa navat teipillä ja pakkaa akku niin, ettei se pääse liikkumaan pakkauksessa. Huomioi myös mahdolliset tätä pidemmälle menevät maakohtaiset määräykset.

Hävitys



Käytöstä poistetut tarkastuskamerat, akut/paristot, lisätarvikkeet ja pakkaukset tulee toimittaa ympäristöystävälliseen uusiokäyttöön.



Älä hävitä tarkastuskameroita tai paristoja/akkuja talousjätteiden mukana!

Koskee vain EU-maita:

Eurooppalaisen direktiivin 2012/19/EU mukaan käyttökelvottomat tarkastuskamerat ja eurooppalaisen direktiivin 2006/66/EY mukaan vialliset tai loppuun käytetyt akut/paristot täytyy kerätä erikseen ja toimittaa ympäristöystävälliseen kierrätykseen.

Jos käytöstä poistetut sähkö- ja elektroniikkalaitteet hävitetään epäasianmukaisesti, niiden mahdollisesti sisältämät vaaralliset aineet voivat aiheuttaa haittaa ympäristölle ja ihmisten terveydelle.

Akut/paristot:

Li-ion:

Noudata luvussa "Kuljetus" annettuja ohjeita (katso "Kuljetus", Sivu 165).

Jos sisäänrakennettu nappiparisto täytyy hävittää, sen saa irrottaa vain ammattiasentaja.

Ελληνικά

Υποδείξεις ασφαλείας



Όλες οι υποδείξεις πρέπει να διαβαστούν και να τηρηθούν. Εάν η κάμερα επιθεώρησης δε χρησιμοποιηθεί σύμφωνα με αυτές τις οδηγίες, τα ενσωματωμένα στην κάμερα επιθεώρησης μέτρα προστασίας μπορεί να επηρεαστούν αρνητικά. **ΦΥΛΑΞΤΕ ΑΥΤΕΣ ΤΙΣ ΥΠΟΔΕΙΞΕΙΣ ΚΑΛΑ.**

- ▶ **Αναθέστε την επισκευή της κάμερας επιθεώρησης μόνο σε ειδικωμένο τεχνικό προσωπικό και μόνο με γνήσια ανταλλακτικά.** Έτσι εξασφαλίζεται η διατήρηση της ασφάλειας της κάμερας επιθεώρησης.
- ▶ **Μην εργάζεστε με την κάμερα επιθεώρησης σε επικίνδυνα για έκρηξη περιβάλλοντα, στα οποία βρίσκονται εύφλεκτα υγρά, αέρια ή σκόνες.** Στην κάμερα επιθεώρησης μπορεί να δημιουργηθεί σπινθηρισμός ο οποίος μπορεί να αναφλέξει τη σκόνη ή τις αναθυμιάσεις.
- ▶ **Αφαιρέστε την επαναφορτιζόμενη μπαταρία πριν από όλες τις εργασίες στην κάμερα επιθεώρησης (π.χ. συναρμολόγηση, συντήρηση κλπ.) καθώς και σε περίπτωση μεταφοράς και φύλαξης της κάμερας επιθεώρησης.**
- ▶ **Αφαιρέστε τις μπαταρίες από την κάμερα επιθεώρησης, όταν δεν την χρησιμοποιήσετε για μεγαλύτερο χρονικό διάστημα.** Οι μπαταρίες μπορεί να οξειδωθούν σε περίπτωση αποθήκευσης για μεγαλύτερο χρονικό διάστημα και να αυτοεκφορτιστούν.
- ▶ **Μην κατευθύνετε την ακτίνα επάνω σε πρόσωπα ή ζώα και μην κοιτάζετε οι ίδιοι κατευθείαν στην ακτίνα, ακόμη και από μεγάλη απόσταση.**
- ▶ **Πριν τη χρήση της κάμερας επιθεώρησης ελέγξτε την περιοχή εργασίας. Κανένα μέρος της κάμερας επιθεώρησης δεν επιτρέπεται να έρθει σε επαφή με ηλεκτρικούς αγωγούς, με κινούμενα μέρη ή με χημικές ουσίες. Διακόψτε το κύκλωμα των ηλεκτρικών αγωγών, που περνούν από την περιοχή εργασίας.** Αυτό το μέτρο μειώνει τον κίνδυνο εκρήξεων, ηλεκτροπληξίας και υλικών ζημιών.
- ▶ **Φοράτε κατάλληλο προσωπικό εξοπλισμό προστασίας, όπως προστατευτικά γυαλιά, προστατευτικά γάντια ή προσωπίδα προστασίας αναπνοής, όταν στην περιοχή εργασίας βρίσκονται ουσίες επιβλαβείς για την υγεία.** Τα αποχετευτικά κανάλια (υπονόμοι) ή παρόμοιες περιοχές μπορεί να περιέχουν στερεές, υγρές ή αέριες ουσίες που είναι τοξικές, μολυσματικές, διαβρωτικές ή με άλλο τρόπο επικίνδυνες για την υγεία.
- ▶ **Προσέχετε ιδιαίτερα την καθαριότητα, όταν εργάζεστε σε περιοχές με επιβλαβείς για την υγεία ουσίες. Μην τρώτε κατά τη διάρκεια της εργασίας.** Αποφύγετε την επαφή με τις επιβλαβείς για την υγεία ουσίες και καθαρίζετε μετά την εργασία τα χέρια

και τα άλλα μέρη του σώματος, που μπορεί να ήρθαν σε επαφή, με ζεστή ασαπουνάδα. Έτσι μειώνεται ο κίνδυνος για την υγεία.

- ▶ **Μη στέκεστε στο νερό, όταν χρησιμοποιείτε την κάμερα επιθεώρησης.** Με την εργασία στο νερό υπάρχει ο κίνδυνος ηλεκτροπληξίας.
- ▶ **Μην ανοίγετε την μπαταρία.** Υπάρχει κίνδυνος βραχυκυκλώματος.
- ▶ **Σε περίπτωση βλάβης ή/και αντικανονικής χρήσης της μπαταρίας μπορεί να εξέλθουν αναθυμιάσεις από την μπαταρία. Η μπαταρία μπορεί να αναφλεγεί ή να εκραγεί.** Αφήστε να μπει φρέσκος αέρας και επισκεφτείτε έναν γιατρό σε περίπτωση που έχετε ενοχλήσεις. Οι αναθυμιάσεις μπορεί να ερεθίσουν τις αναπνευστικές οδούς.
- ▶ **Σε περίπτωση λάθους χρήσης ή χαλασμένης μπαταρίας μπορεί να διαρρέυσει εύφλεκτο υγρό από την μπαταρία. Αποφεύγετε κάθε επαφή μ' αυτό. Σε περίπτωση τυχαίας επαφής ξεπλυθείτε με νερό. Σε περίπτωση που τα υγρά έρθουν σε επαφή με τα μάτια, πρέπει να ζητήσετε επίσης και ιατρική βοήθεια.** Τα διαρρέοντα υγρά μπαταρίας μπορεί να οδηγήσουν σε ερεθισμούς του δέρματος ή σε εγκαύματα.
- ▶ **Από αιχμηρά αντικείμενα, όπως π.χ. καρφιά ή κατασβίδια ή από εξωτερική άσκηση δύναμης μπορεί να υποστεί ζημιά η μπαταρία.** Μπορεί να προκληθεί ένα εσωτερικό βραχυκύκλωμα με αποτέλεσμα την ανάφλεξη, την εμφάνιση καπνού, την έκρηξη ή την υπερθέρμανση της μπαταρίας.
- ▶ **Κρατάτε τις μπαταρίες που δε χρησιμοποιείτε μακριά από συνδετήρες χαρτιών, νομίσματα, κλειδιά, καρφιά, βίδες ή άλλα μικρά μεταλλικά αντικείμενα που μπορούν να βραχυκυκλώσουν τις επαφές της μπαταρίας.** Ένα βραχυκύκλωμα των επαφών της μπαταρίας μπορεί να προκαλέσει τραυματισμούς ή φωτιά.
- ▶ **Χρησιμοποιείτε την μπαταρία μόνο σε προϊόντα του κατασκευαστή.** Μόνο έτσι προστατεύεται η μπαταρία από μια επικίνδυνη υπερφόρτιση.
- ▶ **Φορτίζετε τις μπαταρίες μόνο με φορτιστές, που προτείνονται από τον κατασκευαστή.** Όταν ένας φορτιστής, που προορίζεται μόνο για ένα συγκεκριμένο είδος μπαταριών, χρησιμοποιηθεί για τη φόρτιση άλλων μπαταριών μπορεί να προκαλέσει πυρκαγιά.



ΠΡΟΕΙΔΟΠΟΙΗΣΗ



Βεβαιωθείτε, ότι η μπαταρία τύπου κουμπιού δε φθάνει στα χέρια των παιδιών. Οι μπαταρίες τύπου κουμπιού είναι επικίνδυνες.

- ▶ **Οι μπαταρίες τύπου κουμπιού δεν επιτρέπεται ποτέ να καταποθούν ή να περάσουν μέσα σε άλλη σωματική κοιλότητα.** Όταν υπάρχει η υποψία, ότι μια μπαταρία τύπου κουμπιού έχει καταποθεί ή έχει περάσει μέσα σε μια άλλη σωματική κοιλότητα, επισκεφτείτε αμέσως έναν γιατρό. Μια κατάποση των μπαταριών τύπου κουμπιού μπορεί μέσα σε 2 ώρες να οδηγήσει σε σοβαρά εσωτερικά εγκαύματα και στο θάνατο.



Μη φέρετε τα μαγνητικά εξαρτήματα κοντά σε εμφυτεύματα και άλλες ιατρικές συσκευές, όπως π.χ. βηματοδότης καρδιάς ή αντλία ινσουλίνης. Από τους μαγνήτες των εξαρτημάτων δημιουργείται ένα πεδίο, το οποίο μπορεί να θέσει σε κίνδυνο τη λειτουργία των εμφυτευμάτων ή των ιατρικών συσκευών.

- ▶ **Κρατήστε τα μαγνητικά εξαρτήματα μακριά από μαγνητικούς φορείς δεδομένων και μαγνητικές ευαίσθητες συσκευές.** Από τη δράση των μαγνητών των εξαρτημάτων μπορεί να προκύψει μη αναστρέψιμη απώλεια δεδομένων.

Περιγραφή προϊόντος και ισχύος

Προσέξτε παρακαλώ τις εικόνες στο μπροστινό μέρος των οδηγιών λειτουργίας.

Χρήση σύμφωνα με τον σκοπό προορισμού

Η ψηφιακή κάμερα επιθεώρησης είναι κατάλληλη για την επιθεώρηση δυσπρόσιτων ή σκοτεινών περιοχών. Μετά τη συναρμολόγηση των συμπαραδιδόμενων βοηθητικών εξαρτημάτων στην κεφαλή της κάμερας είναι επίσης κατάλληλη για τη μετακίνηση και απομάκρυνση μικρών και ελαφρών αντικειμένων (π.χ. μικρές βίδες).

Η ψηφιακός κάμερα επιθεώρησης δεν επιτρέπεται να χρησιμοποιηθεί για ιατρικούς σκοπούς. Επίσης δεν προορίζεται για την απόφραξη σωλήνων ή το τράβηγμα μέσα των καλωδίων.

Απεικονιζόμενα στοιχεία

Η απαρίθμηση στα απεικονιζόμενα στοιχεία αναφέρεται στην παράσταση της κάμερα επιθεώρησης στις σελίδες γραφικών.

- (1) Καλώδιο κάμερας
- (2) Κεφαλή κάμερας
- (3) Φως στην κεφαλή της κάμερας
- (4) Φακός κάμερας
- (5) Οθόνη
- (6) Πλήκτρο On/Off

170 | Ελληνικά

- (7) Πλήκτρο πάνω
 - (8) Πλήκτρο αριστερά
 - (9) Μεσαίο πλήκτρο
 - (10) Πλήκτρο κάτω
 - (11) Πλήκτρο δεξιά
 - (12) Πλήκτρο λήψης φωτογραφίας/βίντεο
 - (13) Συσκευή χειρός
 - (14) Επαναφορτιζόμενη μπαταρία^{a)}
 - (15) Προσαρμογέας μπαταριών AA1
 - (16) Επάνω κάλυμμα
 - (17) Υποδοχή USB Type-C^{b)}
 - (18) Υποδοχή για κάρτα Micro-SD
 - (19) Καλώδιο USB Type-C[®]
 - (20) Κάρτα Micro-SD
 - (21) Υποδοχή
 - (22) Περιβλήμα προσαρμογέα μπαταριών
 - (23) Πλήκτρο απασφάλισης
 - (24) Καπάκι προσαρμογέα μπαταριών
 - (25) Σύνδεση της κάμερας
 - (26) Ασφάλιση του καλωδίου της κάμερας
 - (27) Μαγνήτης
 - (28) Άγκιστρο
 - (29) Καθρέφτης
- a) **Εξαρτήματα που απεικονίζονται ή περιγράφονται δεν περιέχονται στη στάνταρ συσκευασία. Τον πλήρη κατάλογο εξαρτημάτων μπορείτε να τον βρείτε στο πρόγραμμα εξαρτημάτων.**
- b) USB Type-C[®] και USB-C[®] είναι εμπορικά σήματα του USB Implementers Forum.

Στοιχεία ένδειξης

- (a) Σύμβολο λειτουργίας λήψης
- (b) Λειτουργία ένδειξης κατάστασης **AutoUp**
- (c) Ενδείξεις κατάστασης κάρτας Micro-SD
- (d) Ένδειξη κατάστασης φόρτισης επαναφορτιζόμενης μπαταρίας/μπαταριών

Τεχνικά στοιχεία

Ψηφιακή κάμερα επιθεώρησης		GIC 12V-5-27 C
Κωδικός αριθμός		3 601 B41 4..
Μέγεθος οθόνης	"	5
Ανάλυση οθόνης	px	1280 × 720
Ανάλυση κάμερας, αρχεία εικόνων και βίντεο	px	1280 × 720
Μορφή στιγμιότυπου οθόνης		JPG
Μορφή βίντεο		AVI
Ρυθμός καρέ βίντεο		
– χωρίς λειτουργία AutoUp	fps	20
– με λειτουργία AutoUp	fps	7
Μέγ. αριθμός εικόνων στην εσωτερική μνήμη		30
Οπτικό πεδίο ^{A)}	°	75
Απόσταση εστίασης	mm	30–80
Μέγ. ένταση φωτός φωτιστικού κεφαλής κάμερας ^{B)}	lx	200
Μέγιστη διάρκεια εμπόπισης κεφαλής/καλωδίου κάμερας σε ντίζελ, λάδι κινητήρα, αιθυλική αλκοόλη, βενζίνη, AdBlue® και θαλασσινό νερό (περιεκτικότητα σε αλάτι 26,5 %)	λεπτά	30
Παροχή ενέργειας		
– Επαναφορτιζόμενη μπαταρία (ιόντων λιθίου)		10,8 V/12 V
– Μπαταρίες (Αλκάλι-Μαγγάνιο, με προσαρμογέα μπαταριών)		4 × 1,5 V LR6 (AA)
– Επαναφορτιζόμενες μπαταρίες (NiMH, με προσαρμογέα μπαταριών)		4 × 1,2 V HR6 (AA)
Εφεδρική παροχή ενέργειας για την αποθήκευση της ώρας		
– Μπαταρία τύπου κουμπού		CR2450 (3 V, μπαταρία λιθίου)
– Διάρκεια ζωής μπαταρίας, περίπου	χρόνια	3
Διάρκεια λειτουργίας περ.^{C)}		
– Με επαναφορτιζόμενη μπαταρία (ιόντων λιθίου) ^{D)}	ώρες	6
– Με μπαταρίες (Αλκάλι-Μαγγάνιο)	ώρες	2

172 | Ελληνικά

Ψηφιακή κάμερα επιθεώρησης		GIC 12V-5-27 C
– Με επαναφορτιζόμενες μπαταρίες (NiMH, 1,2 V)	ώρες	3
Βάρος κατά ΕΡΤΑ-Procedure 01:2014		
– Με επαναφορτιζόμενη μπαταρία (Ιόντων λιθίου)	kg	0,73–0,94 ^{F)}
– Με μπαταρίες (Αλκάλι-Μαγγάνιο)	kg	0,68
Διαστάσεις (μήκος × πλάτος × ύψος) ^{D)}	mm	242 × 140 × 66
Διάμετρος κεφαλής κάμερας	mm	8,3
Μήκος του καλωδίου της κάμερας	m	1,5
Ελάχιστη ακτίνα κάμψης του καλωδίου της κάμερας	mm	25
Βαθμός προστασίας συσκευής χειρός (χωρίς επαναφορτιζόμενη μπαταρία/προσαρμογέα μπαταριών)		IP54
Βαθμός προστασίας κεφαλής κάμερας και καλωδίου κάμερας		IP67
Συνιστώμενη θερμοκρασία περιβάλλοντος κατά τη φόρτιση	°C	0 ... +35
Επιτρεπόμενη θερμοκρασία περιβάλλοντος κατά τη λειτουργία	°C	–10 ... +50
Επιτρεπόμενη θερμοκρασία περιβάλλοντος κατά την αποθήκευση	°C	–20 ... +50
Συνιστώμενες επαναφορτιζόμενες μπαταρίες		GBA 10,8V... GBA 12V...
Συνιστώμενοι φορτιστές		GAL 12... GAX18 ...

- A) Μετρημένη κατά μήκος της διαγώνιου της εικόνας
 B) Σε απόσταση 50 mm και σκοτεινό περιβάλλον
 C) Με ένδειξη κάμερας, με λειτουργία **AutoUp**, μέση φωτεινότητα οθόνης, φως κάμερας με φωτεινότητα 50 %
 D) Με GBA 12V 2.0Ah
 E) Ανάλογα με τη χρησιμοποιούμενη μπαταρία

Συναρμολόγηση

Παροχή ενέργειας

Η κάμερα επιθεώρησης μπορεί να λειτουργήσει είτε με μια μπαταρία ιόντων λιθίου **Bosch**, με μπαταρίες του εμπορίου ή με επαναφορτιζόμενες μπαταρίες NiMH του εμπορίου.

Η ένδειξη της κατάστασης φόρτισης (**d**) στην οθόνη δείχνει την κατάσταση φόρτισης της μπαταρίας ιόντων λιθίου, των μπαταριών ή των επαναφορτιζόμενων μπαταριών NiMH.

Λειτουργία με προσαρμογέα μπαταριών (βλέπε εικόνα A)

Οι μπαταρίες ή επαναφορτιζόμενες μπαταρίες NiMH τοποθετούνται στον προσαρμογέα μπαταριών.

- ▶ **Ο προσαρμογέας μπαταριών προορίζεται αποκλειστικά για χρήση στις αντίστοιχες προβλεπόμενες κάμερες επιθεώρησης Bosch και δεν επιτρέπεται να χρησιμοποιηθεί με ηλεκτρικά εργαλεία.**

Για την **τοποθέτηση** των μπαταριών ή των επαναφορτιζόμενων μπαταριών σπρώξτε το περίβλημα (**22**) του προσαρμογέα μπαταριών στην υποδοχή (**21**). Τοποθετήστε τις μπαταρίες ή τις επαναφορτιζόμενες μπαταρίες σύμφωνα με την απεικόνιση πάνω στο καπάκι (**24**) μέσα στο περίβλημα. Σπρώξτε το καπάκι πάνω στο περίβλημα, ώσπου να ασφαλιστεί αισθητά και να είναι ισοπέδο με τη λαβή της κάμερας επιθεώρησης.

Για την **αφαίρεση** των μπαταριών ή των επαναφορτιζόμενων μπαταριών πατήστε τα κουμπιά απασφάλισης (**23**) στο καπάκι (**24**) και αφαιρέστε το καπάκι. Τραβήξτε το εσωτερικό ευρισκόμενο περίβλημα (**22**) έξω από την υποδοχή (**21**).

Αλλάζετε όλες τις μπαταρίες ή τις επαναφορτιζόμενες μπαταρίες ταυτόχρονα. Οι μπαταρίες πρέπει να είναι όλες από τον ίδιο κατασκευαστή και να έχουν την ίδια χωρητικότητα.

- ▶ **Αφαιρέστε τις μπαταρίες ή τις επαναφορτιζόμενες μπαταρίες από την κάμερα επιθεώρησης, όταν δεν την χρησιμοποιήσετε για μεγαλύτερο χρονικό διάστημα.** Οι μπαταρίες ή τις επαναφορτιζόμενες μπαταρίες μπορεί να οξειδωθούν σε περίπτωση αποθήκευσης για μεγαλύτερο χρονικό διάστημα στην κάμερα επιθεώρησης και να αυτοεκφορτιστούν.

Λειτουργία με επαναφορτιζόμενη μπαταρία (βλέπε εικόνα B)

- ▶ **Χρησιμοποιείτε μόνο τους φορτιστές που αναφέρονται στα Τεχνικά στοιχεία.** Μόνο αυτοί οι φορτιστές είναι εναρμονισμένοι με τις επαναφορτιζόμενες μπαταρίες ιόντων λιθίου που χρησιμοποιούνται στην κάμερα επιθεώρησης.

Υπόδειξη: Οι μπαταρίες ιόντων λιθίου λόγω διεθνών κανονισμών μεταφοράς παραδίδονται μερικώς φορτισμένες. Για την εξασφάλιση της πλήρους ισχύος της μπαταρίας, φορτίστε την μπαταρία πλήρως πριν την πρώτη χρήση.

Για την **τοποθέτηση** της φορτισμένης επαναφορτιζόμενης μπαταρίας **(14)** σπρώξτε την στην υποδοχή **(21)**, ώσπου να ασφαλιστεί στη θέση της και να είναι ισοπέδη με τη λαβή της κάμερας επιθεώρησης.

Για την **αφαίρεση** της επαναφορτιζόμενης μπαταρίας **(14)** πατήστε τα κουμπιά ασφαλίσεως **(23)** και τραβήξτε την επαναφορτιζόμενη μπαταρία έξω από την υποδοχή της επαναφορτιζόμενης μπαταρίας **(21)**. **Μην εφαρμόσετε εδώ καμία βία.**

Υποδείξεις για τον άριστο χειρισμό της μπαταρίας

Προστατεύετε την μπαταρία από υγρασία και νερό.

Αποθηκεύετε την μπαταρία μόνο σε μια περιοχή θερμοκρασίας από -20°C έως 50°C . Μην αφήνετε για παράδειγμα την μπαταρία το καλοκαίρι μέσα στο αυτοκίνητο.

Ένας σημαντικά μειωμένος χρόνος λειτουργίας μετά τη φόρτιση σημαίνει ότι η μπαταρία εξαντλήθηκε και πρέπει να αντικατασταθεί.

Προσέξτε στις υποδείξεις απόσυρσης.

Συναρμολόγηση του καλωδίου της κάμερας (βλέπε εικόνα C)

Για τη λειτουργία της κάμερας επιθεώρησης πρέπει το καλώδιο της κάμερας **(1)** να συναρμολογηθεί στη συσκευή χειρός **(13)**.

Τοποθετήστε το φως του καλωδίου της κάμερας **(1)** στη σωστή θέση στη σύνδεση της κάμερας **(25)**, μέχρι να ασφαλίσει.

Αποσυναρμολόγηση του καλωδίου της κάμερας (βλέπε εικόνα D)

Για την αφαίρεση του καλωδίου της κάμερας **(1)** πιέστε την ασφάλιση **(26)** και τραβήξτε το φως έξω από τη συσκευή χειρός **(13)**.

Συναρμολόγηση καθρέφτη, μαγνήτη ή άγκιστρου (βλέπε εικόνα E)

Ο καθρέφτης **(29)**, το άγκιστρο **(28)** ή η μαγνήτης **(27)** μπορούν να συναρμολογηθούν ως βοηθητικά μέσα στην κεφαλή της κάμερας **(2)**.

Σπρώξτε ένα από τα 3 βοηθητικά εξαρτήματα, όπως φαίνεται στην εικόνα, μέχρι τέρμα πάνω στην κεφαλή της κάμερας **(2)**.

Υπόδειξη: Ο μαγνήτης **(27)** και το άγκιστρο **(28)** είναι κατάλληλα μόνο για τη μετακίνηση και την απομάκρυνση χαλαρών, μικρών και ελαφρών αντικειμένων. Σε περίπτωση πολύ ισχυρής έλξης μπορεί να προκληθεί ζημιά στην κάμερα επιθεώρησης ή στο βοηθητικό εξάρτημα.

Λειτουργία

- ▶ **Προστατεύετε τη συσκευή χειρός και την επαναφορτιζόμενη μπαταρία ή τον προσαρμογέα μπαταριών από την άμεση ηλιακή ακτινοβολία. Προστατεύετε την επαναφορτιζόμενη μπαταρία ή τον προσαρμογέα μπαταριών από την υγρασία.** Το καλώδιο της κάμερας (1) και η κεφαλή της κάμερας (2) σε περίπτωση σωστής συναρμο-λόγησης είναι υδατοστεγανά, η συσκευή χειρός (13) είναι προστατευμένη από ψεκα-ζόμενο νερό. Η επαναφορτιζόμενη μπαταρία (14) και ο προσαρμογέας μπαταριών δεν προστατεύονται όμως από το νερό, σε περίπτωση επαφής με το νερό υπάρχει κίνδυνος ηλεκτροπληξίας ή ζημιάς.
- ▶ **Μη χρησιμοποιείτε την κάμερα επιθεώρησης, όταν ο φακός στην κεφαλή της κάμερας (2) είναι θαμπωμένος. Ενεργοποιήστε την κάμερα επιθεώρησης αφού πρώτα εξατμιστεί η υγρασία.** Διαφορετικά η κάμερα επιθεώρησης μπορεί να υποστεί ζημιά.
- ▶ **Το ενεργοποιημένο φως (3) μπορεί κατά τη διάρκεια της λειτουργίας να θερμαν-θεί πάρα πολύ.** Μην ακουμπήσετε το φως, για να αποφύγετε τα εγκαύματα.
- ▶ **Μην εκθέτετε την κάμερα επιθεώρησης σε υπερβολικές θερμοκρασίες ή σε με-γάλες διακυμάνσεις της θερμοκρασίας.** Μην την αφήνετε π.χ. για μεγάλο χρονικό διάστημα μέσα στο αυτοκίνητο. Σε περιπτώσεις ισχυρών διακυμάνσεων της θερμοκρασί-ας πρέπει να περιμένετε να σταθεροποιηθεί πρώτα η θερμοκρασία της κάμερας επιθε-ώρησης πριν την χρησιμοποιήσετε.

Θέση σε λειτουργία

Ενεργοποίηση/απενεργοποίηση

Για την **διακόπτης ενεργοποίησης** της κάμερας επιθεώρησης πατήστε το πλήκτρο On/Off (6) ή το μεσαίο πλήκτρα (9).

Υπόδειξη: Όταν κατά την ενεργοποίηση το καλώδιο της κάμερας δεν είναι συναρμολογη-μένο, η οθόνη δείχνει ένα μήνυμα σφάλματος.

Για την **απενεργοποίηση** της κάμερας επιθεώρησης πατήστε το πλήκτρο On/Off (6) τόσο, μέχρι να σβήσει η οθόνη.

Εάν για ορισμένο χρόνο δεν πατηθεί κανένα πλήκτρο στην κάμερα επιθεώρησης, τότε απε-νεργοποιείται αυτόματα η επαναφορτιζόμενη μπαταρία ή οι μπαταρίες για εξοικονόμηση ενέργειας. Τον χρόνο απενεργοποίησης μπορείτε να τον καθορίσετε στο κύριο μενού.

Ρύθμιση του φωτός στην κεφαλή της κάμερας

Για να ρυθμίσετε το φως, πατήστε το πλήκτρο αριστερά (8) ή το πλήκτρο δεξιά (11) τόσες φορές, μέχρι να επιτευχθεί η επιθυμητή φωτεινότητα ή να απενεργοποιηθεί το φως.

- **Μην κοιτάτε κατευθείαν το φως (3) και μην στρέψετε το φως σε άλλα άτομα.** Το φως μπορεί να τυφλώσει τα μάτια.

Μεγέθυνση/σμίκρυνση της εικόνας στην οθόνη (ζουμ)

Για να ρυθμίσετε τη βαθμίδα μεγέθυνσης της ένδειξης της οθόνης, πατήστε τόσες φορές το πλήκτρο επάνω **(7)** ή το πλήκτρο κάτω **(10)**, μέχρι να επιτευχθεί η επιθυμητή βαθμίδα μεγέθυνσης.

Κύριο μενού

Για να περάσετε στο **<Κύριο μενού>**, πατήστε το μεσαίο πλήκτρο **(9)**.

Πλοήγηση στο μενού

- Σκρολόρισμα μέσα σε ένα μενού: Πατήστε το πλήκτρο πάνω **(7)** ή το πλήκτρο κάτω **(10)**.
- Αλλαγή σε ένα υπομενού: Πατήστε το μεσαίο πλήκτρο **(9)** ή το πλήκτρο δεξιά **(11)**.
- Επιβεβαίωση μιας επιλεγμένης επιλογής μενού: Πατήστε το μεσαίο πλήκτρο **(9)**.
- Ενεργοποίηση/απενεργοποίηση μιας λειτουργίας με εικονικό διακόπτη : Πατήστε είτε το μεσαίο πλήκτρο **(9)**, το πλήκτρο δεξιά **(11)** ή το πλήκτρο αριστερά **(8)**. Έτσι η ρύθμιση επίσης αποθηκεύεται.
- Επιστροφή στο αμέσως ανώτερο μενού: Πατήστε σύντομα το πλήκτρο On/Off **(6)**.
- Εγκατάλειψη του κύριου μενού και επιστροφή στην ένδειξη κάμερας: Πατήστε σύντομα το πλήκτρο On/Off **(6)**.

Επιλογές μενού

- **<AutoUp>**: Ενεργοποιήστε ή απενεργοποιήστε τη λειτουργία.
Με τη λειτουργία **AutoUp** γυρίστε την εικόνα έτσι, ώστε να εμφανίζεται το «επάνω» επίσης στο επάνω μέρος της οθόνης (βλέπε εικόνα **F**).
Υπόδειξη: Με συναρμολογημένο καθρέφτη **(29)** και/ή σε περίπτωση κάθετης ευθυγράμμισης του καλωδίου της κάμερας **(1)** η λειτουργία είναι περιορισμένη.
- **<Γκαλερί>**: Εδώ μπορείτε να καλέσετε ληφθείσες φωτογραφίες και βίντεο.
Με τα πλήκτρα πάνω **(10)** ή κάτω **(7)** επιλέξτε τα επιθυμητά αρχεία με τη βοήθεια της ημερομηνίας τους.
Πατήστε το πλήκτρο δεξιά **(11)** ή το μεσαίο πλήκτρο **(9)**, για να καλέσετε μια προεπισκόπηση της επιλεγμένης φωτογραφίας.
Πατήστε το μεσαίο πλήκτρο **(9)**, για να ανοίξετε το επιλεγμένο αρχείο.
Υπόδειξη: Σε περίπτωση τοποθετημένης κάρτας Micro-SD **(20)** εμφανίζονται μόνο το αποθηκευμένα στην κάρτα Micro-SD αρχεία. Για να καλέσετε φωτογραφίες από την εσωτερική μνήμη, πρέπει να αφαιρέσετε την κάρτα Micro-SD **(20)**.
- **<Λειτουργία κάμερας>**: Επιλέξτε για λήψεις μεταξύ **<Φωτογραφία>** και **<Βίντεο>**.

- <Φωτεινότητα οθόνης>: Ρυθμίστε την επιθυμητή φωτεινότητα για την οθόνη.
- <Έγχρωμα>: Ενεργοποιήστε ή απενεργοποιήστε την έγχρωμη ένδειξη για την οθόνη (Off: Ασπρόμαυρη ένδειξη).
- <Ρυθμίσεις συσκευής>
 - <Ημερομηνία και ώρα>: Ρυθμίστε ημερομηνία και ώρα για την αποθήκευση των αρχείων και επιλέξτε τη μορφή ημερομηνίας και ώρας.
Υπόδειξη: Εάν η ημερομηνία και η ώρα δεν αποθηκεύονται πλέον, η ενσωματωμένη μπαταρία τύπου κουμπιού είναι άδεια. Απευθυνθείτε σε αυτήν την περίπτωση σε έναν εξουσιοδοτημένο κέντρο εξυπηρέτησης πελατών **Bosch**.
 - <Γλώσσα>: Επιλέξτε τη χρησιμοποιούμενη στην ένδειξη γλώσσα.
 - <Απενεργοποίηση μετά από ...>: Επιλέξτε το χρονικό διάστημα, μετά από το οποίο η κάμερα επιθεώρησης απενεργοποιείται αυτόματα, όταν δεν πατηθεί κανένα πλήκτρο.
- <Πληροφορίες συσκευής>: Εδώ θα βρείτε πληροφορίες συσκευής, όπως για παράδειγμα την εγκατεστημένη έκδοση λογισμικού και νομικές πληροφορίες.
- <Ρυθμίσεις εργοστασίου>: Μπορείτε να επαναφέρετε όλες τις επιλογές μενού στη ρύθμιση εργοστασίου. Ταυτόχρονα διαγράφονται όλα τα αποθηκευμένα αρχεία τελειωτικά.

Αποθήκευση/μεταφορά φωτογραφιών

Λήψη φωτογραφίας/βίντεο

Σε περίπτωση τοποθετημένης κάρτας Micro-SD (**20**) αποθηκεύονται φωτογραφίες και βίντεο πάνω στην κάρτα.

Χωρίς κάρτα Micro-SD οι εικόνες αποθηκεύονται στην εσωτερική μνήμη της κάμερας επιθεώρησης, οι λήψεις βίντεο δεν είναι δυνατές.

Λειτουργία φωτογραφίας: Πατήστε το πλήκτρο λήψη φωτογραφίας/βίντεο (**12**), για να κάνετε μια φωτογραφία της τρέχουσας ένδειξης της οθόνης.

Λειτουργία βίντεο: Για να ξεκινήσετε μια λήψη βίντεο, πατήστε το πλήκτρο λήψη φωτογραφίας/βίντεο (**12**), για τον τερματισμό το πλήκτρο λήψης φωτογραφίας/βίντεο (**12**) ή το μεσαίο πλήκτρο (**9**).

Η αλλαγή μεταξύ λειτουργίας φωτογραφίας και λειτουργίας βίντεο πραγματοποιείται μέσω του <Κύριο μενού>.

Επισκόπηση μεταφοράς δεδομένων

- Μεταφορά αρχείων φωτογραφιών **από την εσωτερική μνήμη στην κάρτα Micro-SD (20)**: Κατά την τοποθέτηση μιας κάρτας Micro-SD (**20**) εμφανίζεται ένα ερώτημα στην οθόνη, εάν τα αποθηκευμένα στην εσωτερική μνήμη της κάμερας επιθεώρησης δεδομένα πρέπει να μεταφερθούν στην κάρτα Micro-SD.

- Μεταφορά αρχείων φωτογραφιών **από την εσωτερική μνήμη μέσω USB Type-C®** : Η μεταφορά είναι δυνατή μόνο, εάν δεν έχει τοποθετηθεί καμία κάρτα Micro-SD (20) στην κάμερα επιθεώρησης.
- Μεταφορά αρχείων **από την κάρτα Micro-SD (20)**: Μπορείτε να μεταφέρετε τα αρχεία είτε από την τοποθετημένη κάρτα Micro-SD (20) μέσω USB Type-C® ή αφαιρέστε την κάρτα Micro-SD (20) και τοποθετήστε την σε μια άλλη συσκευή.

Τοποθέτηση της κάρτας Micro-SD

Ανοίξτε το επάνω κάλυμμα (16) και σπρώξτε την κάρτα Micro-SD (20) σωστά ευθυγραμμισμένη μέχρι τέρμα μέσα στην εγκοπή (18). Κλείστε το επάνω κάλυμμα ξανά προσεκτικά.

Μεταφορά δεδομένων μέσω της θύρας διεπαφής USB Type-C®

Για τη μεταφορά δεδομένων μέσω USB Type-C® ενεργοποιήστε την κάμερα επιθεώρησης. Ανοίξτε το κάλυμμα της υποδοχής USB Type-C® (17). Συνδέστε την υποδοχή USB Type-C® μέσω του καλωδίου USB Type-C® (19) με τον Η/Υ σας.

Ανοίξτε στον Η/Υ το πρόγραμμα περιήγησης (Browser) αρχείων και επιλέξτε τον οδηγό για τη μεταφορά των αρχείων. Το όνομα του οδηγού είναι:

- Όταν στην κάμερα επιθεώρησης δεν είναι τοποθετημένη καμία κάρτα Micro-SD: **Bosch_GIC**
- Όταν μια κάρτα Micro-SD χωρίς όνομα είναι τοποθετημένη στην κάμερα επιθεώρησης: Στάνταρ όνομα του οδηγού USB
- Όταν στην κάμερα επιθεώρησης είναι τοποθετημένη καμία κάρτα Micro-SD με όνομα: Όνομα της κάρτα Micro-SD

Τα αποθηκευμένα αρχεία μπορούν να αντιγραφούν από την εσωτερική μνήμη ή την κάρτα Micro-SD της κάμερας επιθεώρησης, να μετακινηθούν στον Η/Υ σας ή να διαγραφούν.

Μόλις ολοκληρώσετε την επιθυμητή διαδικασία, αποσυνδέστε τον οδηγό.

Υπόδειξη: Αποσυνδέστε πάντοτε πρώτα τον οδηγό από το λειτουργικό σας σύστημα του Η/Υ (απόρριψη οδηγού), επειδή διαφορετικά η εσωτερική μνήμη της κάμερα επιθεώρησης μπορεί να υποστεί ζημιά.

Απομακρύνετε το καλώδιο USB Type-C® (η κάμερα επιθεώρησης απενεργοποιείται εδώ αυτόματα). Κλείστε το επάνω κάλυμμα (16) για την προστασία από σκόνη και ψεκαζόμενο νερό.

Υπόδειξη: Συνδέστε την κάμερα επιθεώρησης μέσω της θύρας διεπαφής USB Type-C® αποκλειστικά με έναν Η/Υ. Σε περίπτωση σύνδεσης σε άλλες συσκευές η κάμερα επιθεώρησης μπορεί να υποστεί ζημιά.

Υπόδειξη: Η θύρα διεπαφής USB Type-C® χρησιμεύει αποκλειστικά για τη μεταφορά δεδομένων, μπαταρίες ή άλλες συσκευές δεν μπορούν να φορτιστούν.

Οδηγίες εργασίας



Ελέγξτε την περιοχή που σκοπεύετε να επιθεωρήσετε και προσέξτε ιδιαίτερα σε τυχόν εμπόδια ή κινδύνους.

Λυγίστε το καλώδιο κάμερας **(1)** έτσι, ώστε η κεφαλή κάμερας να μπορεί να εισαχθεί καλά στην περιοχή που θα εξεταστεί. Οδηγήστε το καλώδιο κάμερας προσεκτικά μέσα.

Προσαρμόστε τη φωτεινότητα του φωτός της κάμερας **(3)** έτσι, ώστε η εικόνα να αναγνωρίζεται καλά. Σε περίπτωση αντικειμένων με δυνατή αντανάκλαση μπορείτε για παράδειγμα με λιγότερο φως ή με τη ρύθμιση αντίθεσης μαύρου-άσπρου να πετύχετε μια καλύτερη εικόνα.

Εάν τα προς εξέταση αντικείμενα φαίνονται θολά, τότε μειώστε ή αυξήστε την απόσταση μεταξύ της κεφαλής της κάμερας **(2)** και του αντικειμένου.

Σφάλματα – Αιτίες και αντιμετώπιση

Ένδειξη σφάλματος στην οθόνη	Αιτία	Αντιμέτωπιση
	Εσωτερική μνήμη σχεδόν γεμάτη	Διαγράψτε αρχεία από την εσωτερική μνήμη ή τοποθετήστε μια κάρτα Micro-SD (20) .
(κίτρινη προειδοποίηση)		
	Εσωτερική μνήμη γεμάτη	Διαγράψτε αρχεία από την εσωτερική μνήμη ή τοποθετήστε μια κάρτα Micro-SD (20) .
(κόκκινη προειδοποίηση)	Σφάλμα στην εσωτερική μνήμη	Ξεκινήστε την κάμερα επιθεώρησης εκ νέου. Εάν το πρόβλημα εξακολουθεί να υπάρχει, αποταθείτε σε ένα εξουσιοδοτημένο κέντρο σέρβις Bosch .
	Κάρτα Micro-SD σχεδόν γεμάτη	Διαγράψτε αρχεία από την κάρτα Micro-SD (20) .
(κίτρινη προειδοποίηση)		

Ένδειξη σφάλματος στην οθόνη**Αιτία****Αντιμετώπιση**

(κόκκινη προειδοποίηση)

Κάρτα Micro-SD γεμάτη

Σφάλμα της κάρτας Micro-SD

Διαγράψτε αρχεία από την κάρτα Micro-SD **(20)**.

Αφαιρέστε την κάρτα Micro-SD **(20)** και τοποθετήστε την εκ νέου.

Ελέγξτε την κάρτα Micro-SD σε μια άλλη συσκευή.

Συντήρηση και σέρβις

Συντήρηση και καθαρισμός

Μη βυθίσετε τη συσκευή χειρός **(13)** σε νερό ή σε άλλα υγρά.

Διατηρείτε την κάμερα επιθεώρησης πάντοτε καθαρή. Καθαρίζετε την κάμερα επιθεώρησης και όλα τα βοηθητικά εξαρτήματα ιδιαίτερα προσεκτικά, αφού έχετε εργαστεί σε περιοχές με επιβλαβείς για την υγεία ουσίες.

Καθαρίζετε τυχόν ρύπανση μ' ένα υγρό, μαλακό πανί. Μη χρησιμοποιήσετε κανένα υγρό καθαρισμού ή διαλύτη.

Καθαρίζετε ιδιαίτερα τον φακό της κάμερας **(4)** τακτικά και προσέχετε τα χνουδία.

Αλλαγή της ενσωματωμένης μπαταρίας τύπου κουμπιού

Η αλλαγή της μπαταρίας τύπου κουμπιού πρέπει πραγματοποιηθεί από την Bosch ή ένα εξουσιοδοτημένο κέντρο σέρβις για ηλεκτρικά εργαλεία Bosch.

- ▶ **Προσοχή: Αντικαθιστάτε μια μπαταρία τύπου κουμπιού πάντοτε με μια μπαταρία τύπου κουμπιού του ίδιου τύπου.** Υπάρχει κίνδυνος έκρηξης.
- ▶ **Απομακρύνετε και αποσύρετε τι εκφορτισμένες μπαταρίες τύπου κουμπιού σύμφωνα με τους κανονισμούς.** Οι εκφορτισμένες μπαταρίες τύπου κουμπιού μπορούν να παρουσιάσουν διαρροή και να προξενήσουν έτσι ζημιά στο προϊόν ή να τραυματίσουν άτομα.

Εξυπηρέτηση πελατών και συμβουλές εφαρμογής

Η υπηρεσία εξυπηρέτησης πελατών απαντά στις ερωτήσεις σας σχετικά με την επισκευή και τη συντήρηση του προϊόντος σας καθώς και για τα αντίστοιχα ανταλλακτικά. Σχέδια συναρμολόγησης και πληροφορίες για τα ανταλλακτικά θα βρείτε επίσης κάτω από:

www.bosch-pt.com

Η ομάδα παροχής συμβουλών της Bosch απαντά ευχαρίστως τις ερωτήσεις σας για τα προϊόντα μας και τα εξαρτήματά τους.

Δώστε σε όλες τις ερωτήσεις και παραγγελίες ανταλλακτικών οπωσδήποτε το 10ψήφιο κωδικό αριθμό σύμφωνα με την πινακίδα τύπου του προϊόντος.

Ελλάδα

Robert Bosch A.E.

Ερχείας 37

19400 Κορωπί – Αθήνα

Τηλ.: 210 5701258

Φαξ: 210 5701283

Email: pt@gr.bosch.com

www.bosch.com

www.bosch-pt.gr

Περαιτέρω διευθύνσεις σέρβις θα βρείτε στην ηλεκτρονική διεύθυνση:

www.bosch-pt.com/serviceaddresses

Μεταφορά

Οι συσσωσμένες μπαταρίες ιόντων λιθίου υπόκεινται στις απαιτήσεις των επικίνδυνων αγαθών. Οι μπαταρίες μπορούν να μεταφερθούν οδικώς από τον χρήστη χωρίς άλλους όρους. Όταν, όμως, οι μπαταρίες αποστέλλονται από τρίτους (π.χ. αεροπορικώς ή με εταιρία μεταφορών) πρέπει να τηρούνται διάφορες ιδιαίτερες απαιτήσεις για τη συσκευασία και τη σήμανση. Εδώ πρέπει, κατά την προετοιμασία του τεμαχίου αποστολής να ζητηθεί οπωσδήποτε και η συμβουλή ενός ειδικού για επικίνδυνα αγαθά.

Αποστέλλετε τις μπαταρίες μόνο όταν το περίβλημα είναι άθικτο. Κολλάτε τις γυμνές επαφές με κολλητική ταινία και να συσκευάζετε την μπαταρία κατά τέτοιο τρόπο, ώστε αυτή να μην κουνιέται μέσα στη συσκευασία. Παρακαλούμε να λαμβάνετε επίσης υπόψη σας και τυχόν πιο αυστηρές εθνικές διατάξεις.

Απόσυρση



Η κάμερα επιθεώρησης, οι μπαταρίες/επαναφορτιζόμενες μπαταρίες, τα εξαρτήματα και οι συσκευασίες πρέπει να ανακυκλώνονται με τρόπο φιλικό προς το περιβάλλον.



Μη ρίχνετε την κάμερα επιθεώρησης και τις μπαταρίες/επαναφορτιζόμενες μπαταρίες στα οικιακά απορρίμματα!

Mόno για χώρες της ΕΕ:

Σύμφωνα με την Ευρωπαϊκή οδηγία 2012/19/ΕΕ οι άχρηστες κάμερες επιθεώρησης και σύμφωνα με την Ευρωπαϊκή οδηγία 2006/66/ΕΚ οι χαλασμένες ή χρησιμοποιημένες επαφορτιζόμενες μπαταρίες/μπαταρίες πρέπει να συλλέγονται ξεχωριστά για να ανακυκλωθούν με τρόπο φιλικό προς το περιβάλλον.

Σε περίπτωση μη ενδεδειγμένης απόσυρσης οι ηλεκτρικές και ηλεκτρονικές συσκευές λόγω ενδεχομένης παρουσίας επικίνδυνων ουσιών μπορούν να έχουν επιβλαβείς επιπτώσεις στο περιβάλλον και στην ανθρώπινη υγεία.

Μπαταρίες/Επαναφορτιζόμενες μπαταρίες:**Li-Ion:**

Προσέξτε παρακαλώ τις υποδείξεις στην ενότητα Μεταφορά (βλέπε «Μεταφορά», Σελίδα 181).

Η ενσωματωμένη μπαταρία τύπου κουμπιού επιτρέπεται να αφαιρεθεί για απόσυρση μόνο από ειδικευμένο προσωπικό.

Türkçe

Güvenlik talimatı



Bütün talimat ve uyarılar okunmalı ve bunlara uyulmalıdır. Denetim kamerası bu talimatlara uygun olarak kullanılmazsa, denetim kamerasına entegre koruyucu donanımların işlevi kısıtlanabilir. BU TALİMATI İYİ VE GÜVENLİ BİR YERDE SAKLAYIN.

- ▶ **Denetim kamerası sadece orijinal yedek parça kullanma koşulu ile kalifiye uzmanlar tarafından onarılmalıdır.** Denetim kamerasının güvenli işlevi ancak bu yolla sağlanır.
- ▶ **Denetim kamerası ile yakınında yanıcı sıvılar, gazlar veya tozlar bulunan patlama tehlikesi olan yerlerde çalışmayın.** Denetim kamerası içinde toz veya buharları tutuşturabilecek kırılcımlar oluşabilir.
- ▶ **Denetim kamerasının kendinde bir çalışma yapmadan (örneğin montaj, bakım vb.), denetim kamerasını taşımadan ve bakım için kaldırmadan önce aküyü denetim kamerasından çıkartın.**
- ▶ **Uzun süre kullanmayacaksanız pilleri denetim kamerasından çıkartın.** Piller uzun süre kullanım dışı kaldıklarında korozyona uğrayabilir ve kendiliğinden boşalabilir.

- ▶ **Işını kişilere ve hayvanlara doğrultmayın ve uzaktan da olsa işına bakmayın.**
- ▶ **Denetim kamerasını kullanmadan önce çalışma alanını kontrol edin. Denetim kamerasının hiçbir parçasının, elektrik kabloları, hareketli parçalar veya kimyasal maddelerle temas etmemesi gerekir. Çalışma alanından geçen elektrik hatlarının devresini kesin.** Bu önlemler patlama, elektrik çarpması ve maddi hasar riskini azaltır.
- ▶ **Çalışma alanında sağlığa zararlı maddelerin bulunması halinde, koruyucu gözlük, koruyucu eldivenler veya solunum maskesi gibi uygun kişisel koruyucu ekipman kullanın.** Kanalizasyon kanalları veya benzeri alanlar toksik, bulaşıcı, aşındırıcı veya başka şekilde sağlığa zararlı, katı, sıvı veya gaz halde maddeler içerebilir.
- ▶ **Sağlığa zararlı maddeler içeren alanlarda çalışırken temizliğe özellikle dikkat edin. Çalışırken herhangi bir şey yemeyin.** Sağlığa zararlı maddelerle temastan kaçının ve çalışma sona erdikten sonra, bu maddelere temas etme olasılığı bulunan elleri ve vücudun diğer kısımlarını sıcak sabunlu suyla temizleyin. Böylece, sağlığınızın olumsuz etkilenme riskini azaltırsınız.
- ▶ **Denetim kamerasını kullanırken suyun içinde durmayın.** Suda çalışma yapılması halinde, elektrik çarpma riski mevcuttur.
- ▶ **Aküyü açmayın.** Kısa devre tehlikesi vardır.
- ▶ **Akü hasar görürse veya usulüne aykırı kullanılırsa dışarı buhar sızabilir. Akü yanabilir veya patlayabilir.** Çalıştığınız yeri havalandırın ve şikayet olursa hekime başvurun. Akülerden çıkan buharlar nefes yollarını tahriş edebilir.
- ▶ **Yanlış kullanım veya hasarlı akü, yanıcı sıvının aküden dışarı sızmasına neden olabilir. Bu sıvı ile temas etmekten kaçının. Yanlışlıkla temas ederseniz temas eden yeri su ile yıkayın. Sıvı gözlerinize gelecek olursa hekime başvurun.** Dışarı sızan akü sıvısı cilt tahrişlerine ve yanmalara neden olabilir.
- ▶ **Çivi veya tornavida gibi sivri nesnelere veya dışarıdan kuvvet uygulama aküde hasara neden olabilir.** Akü içinde bir kısa devre oluşabilir ve akü yanabilir, duman çıkarabilir, patlayabilir veya aşırı ölçüde ısınabilir.
- ▶ **Kullanım dışındaki aküyü, kontaklar arasında köprüleme yapabilecek büro ataçları, madeni paralar, anahtarlar, çiviler, vidalar veya başka küçük metal nesnelere uzak tutun.** Akü kontakları arasındaki bir kısa devre yanmalara veya yangınlara neden olabilir.
- ▶ **Aküyü sadece üreticinin ürünlerinde kullanın.** Ancak bu yolla akü tehlikeli zorlanmalara karşı korunur.
- ▶ **Akülerini sadece üretici tarafından tavsiye edilen şarj cihazlarında şarj edin.** Bir akünün şarjına uygun olarak üretilmiş şarj cihazı başka bir akünün şarjı için kullanılırsa yangın tehlikesi ortaya çıkar.



Aküyü sıcaktan, sürekli gelen güneş ışınından, ateşten, kirden, sudan ve nemden koruyun. Patlama ve kısa devre tehlikesi vardır.



UYARI



Düğme pilin çocukların eline geçmemesi için gerekli önlemleri alın. Düğme piller tehlikelidir.

- ▶ **Düğme piller asla yutulmamalı veya başka bir vücut deliğine sokulmamalıdır. Düğme pilin yutulduğu veya başka bir vücut deliğinden içeri girmiş olabileceği kuşkusu varsa, hemen bir hekime başvurun.** Düğme pilin yutulması 2 saat içinde iç tahrişlere ve ölüme neden olabilir.



Manyetik aksesuarları, implantlara ve kalp pili veya insülin pompası gibi özel tıbbi cihazlara yaklaştırmayın. Aksesuarların mıknatısları, implantların ve tıbbi cihazların fonksiyonlarını olumsuz yönde etkileyebilecek bir alan oluşturur.

- ▶ **Manyetik aksesuarları manyetik veri taşıyıcılardan ve manyetik etkilere karşı hassas olan cihazlardan uzak tutun.** Aksesuarlardaki mıknatısların etkisi ile geri dönüşü mümkün olmayan veri kayıpları ortaya çıkabilir.

Ürün ve performans açıklaması

Lütfen kullanma kılavuzunun ön kısmındaki resimlere dikkat edin.

Usulüne uygun kullanım

Dijital denetim kamerası, ulaşılması zor veya karanlık alanları incelemek için uygundur. Teslimat kapsamında olan yardımcı malzemelerin kamera kafasına takılmasının ardından, denetim kamerası, (örn. küçük vidalar gibi) küçük ve hafif nesnelere taşımak ve çıkartmak için de uygun olacaktır.

Dijital denetim kamerasının tıbbi amaçlar için kullanılmaması gerekir. Ayrıca buru tıkanıklıklarını gidermek veya kablo çekmek için tasarlanmamıştır.

Şekli gösterilen elemanlar

Şekli gösterilen bileşenlerin numaraları grafik sayfasındaki denetim kamerası resmindeki numaralarla aynıdır.

- (1) Kamera kablosu
- (2) Kamera kafası
- (3) Kamera kafasındaki ışık
- (4) Kamera lensi
- (5) Ekran
- (6) Açma/kapama tuşu
- (7) Üst tuş
- (8) Sol tuş
- (9) Orta tuş
- (10) Aşağı tuş
- (11) Sağ tuş
- (12) Fotoğraf/video kayıt tuşu
- (13) El aleti
- (14) Akü^{a)}
- (15) Pil adaptörü AA1
- (16) Kapaksız
- (17) USB Type-C® soketi^{b)}
- (18) Micro-SD kart için yuva
- (19) USB Type-C® kablosu
- (20) Micro-SD kartı
- (21) Yuva
- (22) Pil adaptörü kasası
- (23) Kilit açma tuşu
- (24) Pil adaptörü vidalı kapağı
- (25) Kamera bağlantısı
- (26) Kamera kablosu kilidi
- (27) Miknatıs
- (28) Kanca
- (29) Ayna

a) **Şekli gösterilen veya tanımlanan aksesuar standart teslimat kapsamında değildir. Aksesuarın tümünü aksesuar programımızda bulabilirsiniz.**

b) USB Type-C® ve USB-C®, USB Implementers Forum'un ticari markalarıdır.

Gösterge elemanları

- (a) Kayıt modu sembolü
- (b) Durum göstergesi fonksiyonu **AutoUp**
- (c) Durum göstergesi Micro-SD kart
- (d) Akü/pil şarj durumu göstergesi

Teknik veriler

Dijital denetim kamerası	GIC 12V-5-27 C	
Sipariş numarası		3 601 B41 4..
Ekran boyutu	"	5
Ekran çözünürlüğü	px	1280 × 720
Çözünürlüklü kamera, görüntü ve video dosyaları	px	1280 × 720
Ekran görüntüsü formatı		JPG
Video Formatı		AVI
Video kare hızı		
– AutoUp fonksiyonu olmadan	fps	20
– AutoUp fonksiyonu ile	fps	7
Dahili bellekteki maks. görüntü sayısı		30
Görüş alanı ^{A)}	°	75
Odak mesafesi	mm	30–80
Maks. ışık yoğunluğu kamera kafası armatürü ^{B)}	lx	200
Maks. daldırma süresi Kamera kafası/kablosu dizel, motor yağı, etil alkol, benzin, AdBlue® ve tuzlu su (%26,5 tuz içeriği)	dak	30
Enerji kaynağı		
– Akü (Lityum İyon)		10,8 V/12 V
– Piller (Alkali mangan, pil adaptörü ile)		4 × 1,5 V LR6 (AA)
– Aküler (NiMH, pil adaptörü ile)		4 × 1,2 V HR6 (AA)
Zaman depolama için yedek enerji kaynağı		
– Düğme pil		CR2450 (3 V, Lityum pil)
– Pil ömrü, yak.	Yıl	3

Dijital denetim kamerası**GIC 12V-5-27 C**İşletme süresi, yakl.^{C)}

- Akülü (Lityum İyon) ^{D)}	sa	6
- Pili (Alkali manganез)	sa	2
- Akülü (NiMH, 1,2 V)	sa	3

Ağırlığı EPTA-Procedure 01:2014 uyarınca

- Akülü (Lityum İyon)	kg	0,73-0,94 ^{E)}
- Pili (Alkali manganез)	kg	0,68

Ölçüleri (uzunluk x genişlik x yükseklik)^{D)}

	mm	242 x 140 x 66
--	----	----------------

Kamera kafası çapı

	mm	8,3
--	----	-----

Kamera kablosunun uzunluğu

	m	1,5
--	---	-----

Kamera kablosunun en küçük bükme yarıçapı

	mm	25
--	----	----

Koruma sınıfı el cihazı (akü/pil adaptörü olmadan)

		IP54
--	--	------

Koruma sınıfı kamera kafası ve kamera kablosu

		IP67
--	--	------

Şarj sırasında önerilen ortam sıcaklığı

	°C	0 ... +35
--	----	-----------

Çalışma sırasında izin verilen ortam sıcaklığı

	°C	-10 ... +50
--	----	-------------

Depolama sırasında izin verilen ortam sıcaklığı

	°C	-20 ... +50
--	----	-------------

Tavsiye edilen aküler

		GBA 10,8V...
		GBA 12V...

Tavsiye edilen şarj cihazları

		GAL 12...
		GAX18 ...

A) Diyagonal boyunca ölçülmüştür

B) 50 mm mesafede ve karanlık ortamda

C) Kamera göstergeli, **AutoUp** fonksiyonlu, orta ekran parlaklığı, %50 parlaklığa sahip kamera ışığı

D) GBA 12V 2.0Ah ile

E) Kullanılan aküye bağlıdır

Montaj

Enerji kaynağı

Denetim kamerası **Bosch** lityum iyon akü, piyasada satılan piller veya piyasada satılan NiMH akülerle çalıştırılabilir.

Ekrandaki şarj seviyesi göstergesi **(d)** Lityum İyon akülerin, pillerin veya NiMH akülerin şarj durumunu gösterir.

Pil adaptörü ile çalışma (bkz. resim A)

Piller veya NiMH aküler ilgili pil adaptörüne yerleştirilir.

► Pil adaptörü sadece kendisi için öngörülen Bosch denetim kameraları için tasarlanmıştır ve elektrikli el aletleri ile kullanılamaz.

Pilleri veya aküleri **yerleştirmek** için pil adaptörünün kasanı **(22)** ilgili yuvasına **(21)** itin. Pilleri veya aküleri, vidalı kapak resmine **(24)** uygun olarak kasaya yerleştirin. Vidalı kapağı hissedilir biçimde kavrama yapıcaya ve denetim kamerasının tutamağına bağlanana kadar kovan üzerine itin.

Pilleri veya aküleri **çıkarmak** için kilit açma tuşlarına **(23)** ilgili vidalı kapakta **(24)** basın ve vidalı kapağı çekin. İçteki kovayı **(22)** yuvadan **(21)** çekerek çıkarın.

Tüm pilleri veya aküleri her zaman aynı anda değiştirin. Sadece aynı üreticiye ait veya aynı kapasitede piller veya aküler kullanın.

► Uzun süre kullanmayacaksanız pilleri veya aküleri denetim kamerasından çıkartın. Denetim kamerasındaki piller veya aküler uzun süre kullanım dışı kaldıklarında korozyona uğrayabilir ve kendiliğinden boşalabilir.

Akü ile çalışma (bkz. resim B)

► Sadece teknik veriler bölümünde belirtilen şarj cihazlarını kullanın. Sadece bu şarj cihazları denetim kamerasızda kullanılabilen Lityum İyon aküler için tasarlanmıştır.

Not: Lityum İyon aküler, uluslararası nakliye kurallarına uygun olarak kısmi şarjlı olarak teslim edilmektedir. Aküden tam performansı elde edebilmek için ilk kullanımdan önce aküyü tam olarak şarj edin.

Şarj edilen aküyü **(14)** **yerleştirmek** için, aküyü hissedilir şekilde yerine oturana kadar ve denetim kamerasının tutamağına bağlanana kadar yuvaya **(21)** itin.

Aküyü **(14)** **çıkarmak** için ilgili kilit açma tuşlarına **(23)** basın ve aküyü ilgili yuvadan **(21)** çekin. **Bunu yaparken güç kullanmayın.**

Akünün optimum verimle kullanılmasına ilişkin açıklamalar

Aküyü nemden ve sudan koruyun.

Aküyü sadece $-20\text{ }^{\circ}\text{C}$ ile $50\text{ }^{\circ}\text{C}$ arasındaki bir sıcaklıkta saklayın. Örneğin yaz aylarında aküyü otomobil içerisinde bırakmayın.

Şarj işleminden sonra çok kısa süre çalışabiliyorsa akü ömrünü tamamlamış ve değiştirilmesi gerekiyor demektir.

Tasfiye konusundaki talimat hükümlerine uyun.

Kamera kablosunun takılması (bkz. Resim C)

Denetim kamerasının işletilebilmesi için, kamera kablosunun (1) el cihazına (13) takılması gerekir.

Kamera kablosunun fişini (1) yerine oturana kadar doğru konumda kamera bağlantısına (25) takın.

Kamera kablosunun sökülmesi (bkz. Resim D)

Kamera kablosunu (1) çıkarmak için kilitleme mekanizmasına (26) bastırın ve fişi el cihazından (13) çekerek çıkartın.

Ayna, mıknatıs veya kancanın takılması (bkz. resim E)

Ayna (29), kanca (28) veya mıknatıs (27) yardımcı malzeme olarak kamera kafasına (2) takılabilir.

3 yardımcı malzemeden birini, resimde gösterildiği şekilde kamera kafasındaki (2) kadar itin.

Not: Mıknatıs (27) ve kanca (28) sadece yerinde gevşek şekilde duran, küçük ve hafif nesnelere hareket ettirmek ve çıkartmak için uygundur. Çok güçlü bir çekme işleminin gerçekleştirilmesi halinde, denetim kamerası veya yardımcı malzemeler hasar görebilir.

Çalışma

- ▶ **El cihazını ve aküyü veya pil adaptörünü doğrudan güneş ışığından koruyun. Aküyü veya pil adaptörünü nemden koruyun.** Kamera kablosu (1) ve kamera kafası (2) doğru monte edildiğinde su geçirmezdir, el cihazı (13) püskürme suyu korumalıdır. Akü (14) ve pil adaptörü suya karşı korumalı değildir, ancak suyla temas elektrik çarpması veya hasar riski oluşturur.
- ▶ **Kamera kafasındaki objektif (2) buğulanmışsa, denetim kamerasını kullanmayın. Ancak nem buharlaştıktan sonra, denetim kamerasını açın.** Aksi takdirde, denetim kamerası hasar görebilir.
- ▶ **Açılan ışık kaynağı (3) çalışma sırasında ısınabilir.** Yanıklara neden olmak için, ışık kaynağına dokunmayın.
- ▶ **Denetim kamerasını aşırı sıcaklıklara veya büyük sıcaklık değişikliklerine maruz bırakmayın.** Örneğin gözlem kamerasını uzun süre otomobil içinde bırakmayın. Büyük sıcaklık değişikliklerinden sonra, denetim kamerasını tekrar çalıştırmadan önce bir süre sıcaklık dengelemesini bekleyin.

Çalıştırma

Açma/kapama

Denetim kamerasını **açmak** için açma/kapama tuşuna **(6)** veya orta tuşuna **(9)** basın.

Not: Açma işlemi sırasında kamera kablosunun takılı olmaması halinde, ekranda bir hata iletisi görüntülenir.

Denetim kamerasını **kapatmak** için açma/kapama tuşuna **(6)** ekran sönene kadar basın. Kontrol kamerasında bir süre hiçbir düğmeye basılmazsa, akülerden tasarruf etmek için otomatik olarak kapanır. Kapanma zamanını ana menüden ayarlayabilirsiniz.

Kamera kafasındaki ışık kaynağının ayarlanması

Işığı ayarlamak için, istenen parlaklığa ulaşılan veya ışık kapanana kadar soldaki tuşa **(8)** veya sağdaki tuşa **(11)** tekrar tekrar basın.

► **Işık kaynağının (3) içine doğrudan bakmayın ve ışık kaynağını başka kişilere doğru yönlendirmeyin.** Işık kaynağından gelen ışık gözleri kör edebilir.

Ekrandaki görüntüyü büyütme/küçültme (yakınlaştırma)

Ekranın büyütme seviyesini ayarlamak için, istenen büyütme seviyesine ulaşılan kadar yukarı tuşa **(7)** veya aşağı tuşa **(10)** tekrar tekrar basın.

Ana menü

<Ana menü> 'ye gitmek için orta tuşa **(9)** basın.

Menüde dolaşma

- Bir menüde gezinmek için: Yukarı tuşuna **(7)** veya aşağı tuşuna **(10)** basın.
- Bir alt menüye geçme: Orta tuşa **(9)** veya sağ tuşa **(11)** basın.
- Seçilen bir menü seçeneğinin onaylanması: Orta tuşa **(9)** basın.
- Sanal bir anahtar  ile bir fonksiyonu açın/kapatın: Orta tuşa **(9)**, sağ tuşa **(11)** veya sol tuşa **(8)** basın. Bu sırada ayar seçeneği de kaydedilir.
- Bir üst menüye dönün: Açma/kapama tuşuna **(6)** kısaca basın.
- Ana menüden çıkın ve kamera ekranına dönün: Açma/kapama tuşuna **(6)** kısaca basın.

Menü seçenekleri

- **<AutoUp>**: Fonksiyonu açma veya kapatma.

AutoUp fonksiyonu ile resmi, ekranın üst kısmında yukarıda gösterilecek şekilde döndürebilirsiniz (Bakınız: Resim F).

Not: Ayna **(29)** takıldığında ve/veya kamera kablosu **(1)** dikey konumlandırıldığında fonksiyon sınırlıdır.

- **<Galeri>**: Buradan çektiğiniz fotoğraf ve videolara erişebilirsiniz. İstedığınız dosyaları tarihlerine göre seçmek için aşağı (10) ve yukarı okları (7) kullanın. Seçilen fotoğrafın ya da videonun ön izlemesini çağırmak için sağ tuşa (11) veya orta tuşa (9) basın. Seçilen dosyayı açmak için orta tuşa (9) basın. **Not:** Bir Micro-SD kart (20) takıldığında yalnızca micro SD kartta depolanan dosyalar görüntülenir. Dahili bellekten fotoğraf almak için Micro-SD kartı (20) çıkarmanız gerekir.
- **<Kamera modu>**: Kayıtlar için **<Fotoğraf>** ve **<Video>** arasında seçim yapın.
- **<Ekran parlaklığı>**: Ekran için istenen parlaklığı ayarlayın.
- **<Renk>**: Ekran için renkli göstergiyi açın veya kapatın (kapalı: siyah beyaz gösterge).
- **<Cihaz ayarları>**
 - **<Tarih ve Saat>**: Dosyaları kaydetmek için tarih ve saati ayarlayın ve tarih ve saat formatını seçin. **Not:** Tarih ve saat artık kaydedilmiyorsa entegre tuşu hücresi boştur. Bu durumda, yetkili Bosch müşteri hizmetleri merkezine başvurun.
 - **<Dil>**: Kullanılacak dili seçin.
 - **<Kapanma zamanı ...>**: Herhangi bir tuşa basılmadığında denetim kamerasının otomatik olarak kapanacağı zaman aralığını seçin.
- **<Cihaz bilgisi>**: Burada, kurulu yazılım sürümü ve yasal bilgiler gibi cihaz bilgilerini bulabilirsiniz.
- **<Fabrika ayarları>**: Tüm menü seçeneklerini fabrika ayarlarına sıfırlayabilirsiniz. Aynı zamanda, kaydedilen tüm dosyalar kalıcı olarak silinir.

Kayıtları kaydetme/aktarma

Fotoğraf/video çekme

Micro-SD kart takılıyken (20) fotoğraflar ve videolar kartta saklanır.

Micro-SD kart olmadan fotoğraflar denetim kamerasının dahili belleğinde saklanır, video kayıtları mümkün değildir.

Fotoğraf modu: Fotoğraf/video kayıt tuşuna (12) basarak mevcut ekranın fotoğrafını çekin.

Video modu: Bir video kaydı başlatmak için Fotoğraf/video kayıt tuşuna (12) basın, Durdurmak için fotoğraf/video kayıt tuşuna (12) veya orta tuşa (9) basın.

Fotoğraf ve video modu arasında geçiş yapmak için **<Ana menü>**.

Veri iletimine genel bakış

- **Dahili bellekten Micro-SD karta (20)** fotoğraf dosyaları aktarın: Bir Micro-SD kart (20) takıldığında, ekranda denetim kamerasının dahili belleğinde saklanan verilerin Micro-SD karta aktarılıp aktarılmayacağını soran bir sorgu görüntülenir.
- **USB Type-C® aracılığıyla dahili bellekten** fotoğraf dosyalarını aktarın: Aktarım yalnızca denetim kamerasına Micro-SD kart (20) takılı değilse mümkündür.
- Dosyaları **Micro-SD karttan (20)** aktarın: Dosyaları ya takılı Micro-SD karttan (20) USB Type-C® aracılığıyla aktarabilir veya Micro-SD kartı (20) çıkarıp başka bir alete takabilirsiniz.

Micro-SD kartı takma

Üst kapağı açın (16) ve Micro-SD kartı (20) doğru yönde yuvaya (18) sonuna kadar yerleştirin. Üst kapağı dikkatlice tekrar kapatın.

USB Type-C® arabirimi üzerinden veri aktarımı

USB Type-C® üzerinden veri aktarımı için denetim kamerasını açın. USB Type-C® soketinin (17) kapağını açın. USB Type-C® soketini USB Type-C® kablosu (19) ile bilgisayarınıza bağlayın.

Bilgisayarınızda dosya tarayıcısını açın ve dosyaların aktarılacağı sürücüyü seçin. Sürücünün adı:

- denetim kamerasına Micro-SD kart takılı değilse: **Bosch_GIC**
- Denetim kamerasına isimlendirilmemiş bir Micro-SD kart takılırsa: USB sürücüsünün standart isimlendirmesi
- denetim kamerasına isimlendirmeli bir Micro-SD kart takılmışsa: Micro SD kartın adı

Saklanan dosyalar dahili bellekten veya denetim kamerasının Micro-SD kartından kopyalanabilir, bilgisayarınıza taşınabilir veya silinebilir.

İstedığınız işlemi tamamladığınızda, sürücünün bağlantısını kesin.

Not: Her zaman önce sürücünün bilgisayar işletim sistemi bağlantısını sonlandırın (sürücüyü çıkarın), aksi takdirde denetim kamerasının dahili belleği hasar görebilir. USB Type-C® kablosunu çıkarın (denetim kamerası otomatik olarak kapanır). Toza ve püskürtme suyuna karşı korumak için üst kapağı (16) kapatın.

Not: Denetim kamerasını PC'ye yalnızca USB Type-C® arabirimi üzerinden bağlayın. Denetim kamerası başka aletlere bağlandığında hasar görebilir.

Not: USB Type-C® arabirimi yalnızca veri aktarımı için kullanılır, aküler veya diğer cihazlar bu arabirim aracılığıyla şarj edilemez.

Çalışırken dikkat edilecek hususlar





Herhangi bir engel veya tehlikeye özellikle dikkat ederek incelemeyi planladığınız alanı kontrol edin.

Kamera kablosunu **(1)**, kamera kafası incelenecek alana kolayca girebilecek şekilde bükün. Kamera kafasını incelenecek alana dikkatli bir şekilde sokun.

Kamera ışığının **(3)** parlaklığını resim net olarak görecek biçimde ayarlayın. Örneğin fazla yansıtma yapan nesnelere daha az ışık veya siyah-beyaz kontrast ayarıyla daha iyi bir görüntü alabilirsiniz.

İncelenecek nesnelerin bulanık görüntülenmesi halinde, kamera kafası **(2)** ile nesne arasındaki mesafeyi azaltın veya arttırın.

Hata – Nedenleri ve Çözümleri

Ekandaki hata göstergesi	Neden	Çözüm
 (sarı uyarı)	Dahili bellek neredeyse dolu	Dosyaları dahili bellekten silin veya bir Micro-SD kart (20) takın.
 (kırmızı uyarı)	Dahili bellek dolu Dahili bellekte hata	Dosyaları dahili bellekten silin veya bir Micro-SD kart (20) takın. Denetim kamerasını yeniden başlatın.
 (sarı uyarı)	Micro-SD kart neredeyse dolu	Sorun devam ederse, yetkili Bosch servis merkezine başvurun.
 (kırmızı uyarı)	Micro-SD kart dolu Micro-SD kart hatası	Micro-SD karttan (20) dosya silin. Micro-SD kartı (20) çıkarın ve tekrar takın. Başka bir alettteki Micro-SD kartı kontrol edin.

Bakım ve servis

Bakım ve temizlik

El cihazını **(13)** suya veya başka sıvıların içine daldırmayın.

Denetim kamerasını daima temiz tutun. Özellikle sağlığa zararlı maddeler içeren alanlarda çalıştıktan sonra denetim kamerasını ve tüm yardımcı malzemeleri iyice temizleyin.

Kirleri nemli, yumuşak bir bezle silin. Deterjan veya çözücü madde kullanmayın.

Özellikle kameranın objektifini **(4)** düzenli olarak temizleyin ve hav kalmamasına dikkat edin.

Entegre düğme pilin değiştirilmesi

Düğme hücresinin değiştirilmesi Bosch veya Bosch elektrikli el aletleri için yetkili servis tarafından yapılmalıdır.

- ▶ **Dikkat: Bir düğme pili her zaman aynı tipte bir düğme pil ile değiştirin.** Patlama tehlikesi vardır.
- ▶ **Boşalan düğme pili çıkarın ve usulüne uygun olarak atın.** Boşalan düğme piller sızdırmazlıklarını kaybedebilir ve ürüne zarar verebilir veya insanları yaralayabilir.

Müşteri servisi ve uygulama danışmanlığı

Müşteri servisleri ürününüzün onarım ve bakımı ile yedek parçalarına ait sorularınızı yanıtlandırır. Tehlike işaretlerini ve yedek parçalara ait bilgileri şu sayfada da bulabilirsiniz: **www.bosch-pt.com**

Bosch uygulama danışma ekibi ürünlerimiz ve aksesuarları hakkındaki sorularınızda sizlere memnuniyetle yardımcı olur.

Bütün başvuru ve yedek parça siparişlerinizde ürünün tip etiketi üzerindeki 10 haneli malzeme numarasını mutlaka belirtin.

Türkiye

Marmara Elektrikli El Aletleri Servis Hizmetleri Sanayi ve Ticaret Ltd. Şti.

Tersane cd. Zencefil Sok.No:6 Karaköy

Beyoğlu / İstanbul

Tel.: +90 212 2974320

Fax: +90 212 2507200

E-mail: info@marmarabps.com

Bağrıaçıklar Oto Elektrik

Motorlu Sanayi Çarşısı Doğruer Sk. No:9

Selçuklu / Konya

Tel.: +90 332 2354576

Tel.: +90 332 2331952
Fax: +90 332 2363492
E-mail: bagriaciklarotoelektrik@gmail.com
Akgül Motor Bobinaj San. Ve Tic. Ltd. Şti
Alaaddinbey Mahallesi 637. Sokak No:48/C
Nilüfer / Bursa
Tel: +90 224 443 54 24
Fax: +90 224 271 00 86
E-mail: info@akgulbobinaj.com
Ankaralı Elektrik
Eski Sanayi Bölgesi 3. Cad. No: 43
Kocasinan / KAYSERİ
Tel.: +90 352 3364216
Tel.: +90 352 3206241
Fax: +90 352 3206242
E-mail: gunay@ankarali.com.tr

Asal Bobinaj
Eski Sanayi Sitesi Barbaros Cad. No: 24/C
Canik / Samsun
Tel.: +90 362 2289090
Fax: +90 362 2289090
E-mail: bpsasalbobinaj@hotmail.com
Aygem Elektrik Makine Sanayi ve Tic. Ltd. Şti.
10021 Sok. No: 11 AOSB
Çiğli / İzmir
Tel.: +90232 3768074
Fax: +90 232 3768075
E-mail: boschservis@aygem.com.tr

Bakırcıoğlu Elektrik Makine Hırdavat İnşaat Nakliyat Sanayi ve Ticaret Ltd. Şti.
Karaağaç Mah. Sümerbank Cad. No:18/4
Merkez / Erzincan
Tel.: +90 446 2230959
Fax: +90 446 2240132
E-mail: bilgi@korfezelektrik.com.tr
Bosch Sanayi ve Ticaret A.Ş.
Elektrikli El Aletleri
Aydınnevler Mah. İnönü Cad. No: 20
Küçükyalı Ofis Park A Blok
34854 Maltepe-İstanbul

196 | Türkçe

Tel.: 444 80 10
Fax: +90 216 432 00 82
E-mail: iletisim@bosch.com.tr
www.bosch.com.tr

Bulsan Elektrik
İstanbul Cad. Devrez Sok. İstanbul Çarşısı
No: 48/29 İskitler
Ulus / Ankara
Tel.: +90 312 3415142
Tel.: +90 312 3410302
Fax: +90 312 3410203
E-mail: bulsanbobinaj@gmail.com

Çözüm Bobinaj
Küsget San.Sit.A Blok 11Nolu Cd.No:49/A
Şehitkamil/Gaziantep
Tel.: +90 342 2351507
Fax: +90 342 2351508
E-mail: cozumbobinaj2@hotmail.com

Onarım Bobinaj
Raif Paşa Caddesi Çay Mahallesi No:67
İskenderun / HATAY
Tel.:+90 326 613 75 46
E-mail: onarim_bobinaj31@myinet.com

Faz Makine Bobinaj
Cumhuriyet Mah. Sanayi Sitesi Motor
İşleri Bölümü 663 Sk. No:18
Murat Paşa / Antalya
Tel.: +90 242 3465876
Tel.: +90 242 3462885
Fax: +90 242 3341980
E-mail: info@fazmakina.com.tr

Günşah Otomotiv Elektrik Endüstriyel Yapı Malzemeleri San ve Tic. Ltd. Şti
Beylikdüzü Sanayi Sit. No: 210
Beylikdüzü / İstanbul
Tel.: +90 212 8720066
Fax: +90 212 8724111
E-mail: gunsahaelektrik@ttmail.com

Sezmen Bobinaj Elektrikli El Aletleri İmalatı San ve Tic. Ltd. Şti.
Ege İş Merkezi 1201/4 Sok. No: 4/B

Yenişehir / İzmir

Tel.: +90 232 4571465

Tel.: +90 232 4584480

Fax: +90 232 4573719

E-mail: info@sezmenbobinaj.com.tr

Üstündağ Bobinaj ve Soğutma Sanayi

Nusretiye Mah. Boyacılar Aralığı No: 9

Çorlu / Tekirdağ

Tel.: +90 282 6512884

Fax: +90 282 6521966

E-mail: info@ustundagsogutma.com

İŞIKLAR ELEKTRİK BOBİNAJ

Kararoku Mahallesi 2802B. Sokak No:20/A

Merkez / ADANA

Tel.: +90 322 359 97 10 - 352 13 79

Fax: +90 322 359 13 23

E-mail: isiklar@isiklarelektrik.com

Diğer servis adreslerini şurada bulabilirsiniz:

www.bosch-pt.com/serviceaddresses

Nakliye

Önerilen Lityum İyon aküler tehlikeli madde taşıma yönetmeliği hükümlerine tabidir. Aküler başka bir yükümlülük olmaksızın kullanıcı tarafından caddeler üzerinde taşınabilir.

Üçüncü kişiler eliyle yollanma durumunda (örneğin hava yolu ile veya nakliye şirketleri ile) paketleme ve etiketlemeye ilişkin özel hükümlere uyulmalıdır. Gönderi paketlenirken bir tehlikeli madde uzmanından yardım alınmalıdır.

Akülerini sadece ve ancak gövdelerinde hasar yoksa gönderin. Açık kontakları kapatın ve aküyü ambalaj içinde hareket etmeyecek biçimde paketlenin. Lütfen olası ek ulusal yönetmelik hükümlerine de uyun.

Tasfiye



Denetim kamerası, aküler/piller, aksesuarlar ve paketler çevre dostu tasfiye amacıyla bir geri dönüşüm merkezine yollanmalıdır.



Denetim kamerasını ve pilleri/akülerini evdeki çöplere atmayın!

Sadecze AB ülkeleri için:

2012/19/EU Avrupa yönetmeliği uyarınca kullanım ömrünü tamamlamış denetim kameraları ve 2006/66/EC Avrupa yönetmeliği uyarınca arızalı veya kullanım ömrünü tamamlamış aküler/pillerin, ayrı ayrı toplanması ve çevre kurallarına uygun şekilde imha edilmek üzere bir geri dönüşüm merkezine gönderilmesi gerekir.

Atık elektrikli ve elektronik ekipmanlar uygun şekilde imha edilmezse olası tehlikeli maddelerin varlığı nedeniyle çevre ve insan sağlığı üzerinde zararlı etkileri olabilir.

Aküler/bataryalar:**Lityum iyon:**

Lütfen nakliye bölümündeki talimata uyun (Bakınız „Nakliye“, Sayfa 197).

Entegre düğme pili sadece yetkili personel tarafından imha edilmek üzere çıkarılabilir.

Polski

Wskazówki bezpieczeństwa



Należy przeczytać wszystkie wskazówki i stosować się do nich. Jeżeli kamera inspekcyjna nie będzie stosowana zgodnie z niniejszymi wskazówkami, działanie wbudowanych zabezpieczeń kamery inspekcyjnej może zostać zakłócone. PROSIMY ZACHOWAĆ I STARANNIE PRZECHOWYWAĆ NINIEJSZE WSKAZÓWKI.

NINIEJSZE WSKAZÓWKI.

- ▶ **Naprawę kamery inspekcyjnej należy zlecać jedynie wykwalifikowanemu fachowcowi i wykonać ją przy użyciu oryginalnych części zamiennych.** Postępowanie takie gwarantuje, że bezpieczeństwo eksploatacji kamery inspekcyjnej zostanie zachowane.
- ▶ **Nie należy stosować kamery inspekcyjnej w otoczeniu zagrożonym wybuchem, w którym znajdują się łatwopalne ciecze, gazy lub pyły.** W kamerze inspekcyjnej może dojść do utworzenia iskier, które mogą spowodować zapłon pyłów lub oparów.
- ▶ **Przed przystąpieniem do jakichkolwiek prac przy kamerze inspekcyjnej (np. montaż, konserwacja itp.) oraz na czas transportu i przechowywania należy wyjąć akumulator z urządzenia.**
- ▶ **Jeżeli kamera inspekcyjna nie będzie używana przez dłuższy czas, należy wyjąć z niej baterie.** Baterie, które są przez dłuższy czas przechowywane, mogą ulec korozji i samorozładowaniu.

- ▶ **Nie wolno kierować strumienia światła w stronę osób i zwierząt, jak również wpatrywać się w strumień światła – nawet zachowując znaczną odległość.**
- ▶ **Przed przystąpieniem do eksploatacji kamery inspekcyjnej należy skontrolować przestrzeń w zasięgu pracy urządzenia. Żaden z elementów kamery inspekcyjnej nie może mieć kontaktu z przewodami elektrycznymi, ruchomymi częściami ani substancjami chemicznymi. Należy odłączyć od obwodu zasilania przewody elektryczne znajdujące się w zasięgu pracy urządzenia.** Działania te pomagają obniżyć ryzyko wybuchu, porażenia prądem elektrycznym i spowodowania szkód materialnych.
- ▶ **Należy stosować odpowiednie środki ochrony osobistej, takie jak okulary ochronne, rękawice ochronne i maska przeciwpyłowa, jeżeli w pobliżu miejsca pracy występują substancje szkodliwe dla zdrowia.** W kanałach odpływowych i innych podobnych miejscach mogą występować substancje stałe, ciekłe lub gazowe o właściwościach toksycznych, zakaźnych, żrących lub w inny sposób niebezpiecznych dla zdrowia.
- ▶ **W miejscach występowania substancji niebezpiecznych dla zdrowia należy szczególnie dbać o czystość. Podczas pracy nie wolno spożywać pokarmów ani napojów.** Należy unikać kontaktu z substancjami niebezpiecznymi dla zdrowia, a po pracy dokładnie umyć gorącą wodą z mydłem ręce i inne części ciała, które mogły mieć kontakt z substancjami niebezpiecznymi. Można w ten sposób zmniejszyć stopień zagrożenia dla zdrowia.
- ▶ **Podczas pracy z kamerą inspekcyjną nie wolno stać w wodzie.** Praca w wodzie stwarza ryzyko porażenia prądem elektrycznym.
- ▶ **Nie otwierać akumulatora.** Istnieje niebezpieczeństwo zwarcia.
- ▶ **W razie uszkodzenia akumulatora lub stosowania go niezgodnie z przeznaczeniem może dojść do wystąpienia oparów. Akumulator może się zapalić lub wybuchnąć.** Należy zadbać o dopływ świeżego powietrza, a w przypadku wystąpienia dolegliwości skontaktować się z lekarzem. Opary mogą podrażnić drogi oddechowe.
- ▶ **W przypadku nieprawidłowej obsługi lub uszkodzenia akumulatora może dojść do wycieku palnego elektrolitu z akumulatora. Należy unikać kontaktu z nim, a w przypadku niezamierzonego zetknięcia się z elektrolitem, należy umyć dane miejsce wodą. Jeżeli ciecz dostała się do oczu, należy dodatkowo skonsultować się z lekarzem.** Elektrolit może doprowadzić do podrażnienia skóry lub oparzeń.
- ▶ **Ostre przedmioty, takie jak gwoździe lub śrubokręt, a także działanie sił wewnętrznych mogą spowodować uszkodzenie akumulatora.** Może wówczas dojść do zwarcia wewnętrznego akumulatora i do jego przepalenia, eksplozji lub przegrzania.

- ▶ **Nieużywany akumulator należy trzymać z dala od spinaczy, monet, kluczy, gwoździ, śrub lub innych małych przedmiotów metalowych, które mogłyby spowodować zmostkowanie styków.** Zwarcie pomiędzy stykami akumulatora może spowodować oparzenia lub pożar.
- ▶ **Akumulator należy stosować wyłącznie w urządzeniach producenta.** Tylko w ten sposób można ochronić akumulator przed niebezpiecznym dla niego przeciążeniem.
- ▶ **Akumulatory należy ładować wyłącznie w ładowarkach zalecanych przez producenta.** Ładowanie akumulatorów innych, niż te, które zostały dla danej ładowarki przewidziane, może spowodować zagrożenie pożarowe.



Akumulator należy chronić przed wysokimi temperaturami, np. przed stałym nasłonecznieniem, przed ogniem, zanieczyszczeniami, wodą i wilgocią. Istnieje zagrożenie zwarcia i wybuchu.



OSTRZEŻENIE



Upewnij się, że bateria okrągła znajduje się poza zasięgiem dzieci. Baterie okrągłe są niebezpieczne.

- ▶ **Nie wolno połykać ani wprowadzać baterii okrągłych do innych otworów ciała.** W przypadku podejrzenia połknięcia baterii okrągłej lub wprowadzenia jej do innego otworu ciała, należy bezzwłocznie zasięgnąć porady lekarza. Połknięcie baterii może w ciągu 2 godzin doprowadzić do poważnych obrażeń wewnętrznych i śmierci.



Nie należy umieszczać akcesoriów magnetycznych w pobliżu implantów oraz innych urządzeń medycznych, np. rozrusznika serca lub pompy insulinowej. Magnesy akcesoriów wytwarzają pole, które może zakłócić działanie implantów i urządzeń medycznych.

- ▶ **Akcesoria magnetyczne należy przechowywać z dala od magnetycznych nośników danych oraz urządzeń wrażliwych magnetycznie.** Pod wpływem działania magnesów akcesoriów może dojść do nieodwracalnej utraty danych.

Opis urządzenia i jego zastosowania

Proszę zwrócić uwagę na rysunki zamieszczone na początku instrukcji obsługi.

Użycie zgodne z przeznaczeniem

Cyfrowa kamera inspekcyjna jest przeznaczona do badania trudno dostępnych lub zaciemnionych obszarów. Po zamontowaniu na głowicy kamery akcesoriów pomocniczych wchodzących w zakres dostawy kamera może być także używana do przemieszczania i usuwania drobnych i lekkich przedmiotów (np. śrubek).

Cyfrowej kamery inspekcyjnej nie wolno stosować do celów medycznych. Nie jest ona również przeznaczona do usuwania zanieczyszczeń z zapchanych rur ani do przeprowadzania kabli.

Przedstawione graficznie komponenty

Numeracja przedstawionych graficznie komponentów odnosi się do schematu kamery inspekcyjnej na stronach graficznych.

- (1) Przewód kamery
- (2) Głowica kamery
- (3) Oświetlenie w głowicy kamery
- (4) Soczewka kamery
- (5) Wyświetlacz
- (6) Włącznik/wyłącznik
- (7) Przycisk w górę
- (8) Przycisk w lewo
- (9) Przycisk środkowy
- (10) Przycisk w dół
- (11) Przycisk w prawo
- (12) Przycisk foto/wideo
- (13) Urządzenie ręczne
- (14) Akumulator^{a)}
- (15) Adapter do baterii AA1
- (16) Górna osłona
- (17) Gniazdo USB Type-C^{b)}
- (18) Gniazdo karty micro SD
- (19) Przewód USB Type-C[®]
- (20) Karta micro SD
- (21) Wnęka

- (22) Obudowa adaptera do baterii
 - (23) Przycisk odblokowujący
 - (24) Pokrywka adaptera do baterii
 - (25) Przyłącze kamery
 - (26) Blokada przewodu kamery
 - (27) Magnes
 - (28) Hak
 - (29) Lusterko
- a) **Osprzęt ukazany na rysunkach lub opisany w instrukcji użytkownika nie wchodzi w standardowy zakres dostawy. Kompletny asortyment wyposażenia dodatkowego można znaleźć w naszym katalogu osprzętu.**
- b) USB Type-C® i USB-C® są znakami towarowymi USB Implementers Forum.

Wskazania

- (a) Symbol trybu rejestracji
- (b) Wskazania stanu funkcji **AutoUp**
- (c) Wskazanie stanu karty micro SD
- (d) Wskazanie stanu naładowania akumulatora/baterii

Dane techniczne

Cyfrowa kamera inspekcyjna		GIC 12V-5-27 C
Numer katalogowy		3 601 B41 4..
Przekątna wyświetlacza	"	5
Rozdzielczość wyświetlacza	px	1280 × 720
Rozdzielczość kamery / plików obrazów i wideo	px	1280 × 720
Format zrzutu ekranu		JPG
Format wideo		AVI
Liczba klatek wideo		
– bez funkcji AutoUp	fps	20
– z funkcją AutoUp	fps	7
Maks. liczba obrazów w pamięci wewnętrznej		30
Pole widzenia ^{A)}	°	75
Odstęłość ogniskowania	mm	30–80

Cyfrowa kamera inspekcyjna**GIC 12V-5-27 C**

Maks. jasność oświetlenia w głowicy kamery ^{B)}	lx	200
Maks. czas zanurzenia głowicy/przewodu kamery w oleju napędowym, oleju silnikowym, alkoholu etylowym, benzynie, AdBlue® i słonej wodzie (zawartość soli 26,5%)	min	30
Zasilanie		
– akumulator (Li-ion)		10,8 V/12 V
– baterie (alkaliczno-manganowe, z adapterem do baterii)		4 × 1,5 V LR6 (AA)
– akumulatorki (NiMH, z adapterem do baterii)		4 × 1,2 V HR6 (AA)
Zasilanie awaryjne (zapisywanie godziny)		
– bateria okrągła		CR2450 (3 V, bateria litowa)
– żywotność baterii ok.	Lata	3
Czas pracy ok.^{C)}		
– z akumulatorem (Li-ion) ^{D)}	h	6
– z bateriami (Al-Mn)	h	2
– z akumulatorkami (NiMH, 1,2 V)	h	3
Waga zgodnie z EPTA-Procedure 01:2014		
– z akumulatorem (Li-ion)	kg	0,73–0,94 ^{E)}
– z bateriami (Al-Mn)	kg	0,68
Wymiary (długość × szerokość × wysokość)^{D)}	mm	242 × 140 × 66
Średnica głowicy kamery	mm	8,3
Długość przewodu kamery	m	1,5
Najmniejszy promień skrętu przewodu kamery	mm	25
Stopień ochrony urządzenia ręcznego (bez akumulatora/adaptera do baterii)		IP54
Stopień ochrony głowicy kamery i przewodu kamery		IP67
Zalecana temperatura otoczenia podczas ładowania	°C	0 ... +35
Dopuszczalna temperatura otoczenia podczas pracy	°C	-10 ... +50

Cyfrowa kamera inspekcyjna**GIC 12V-5-27 C**

Dopuszczalna temperatura otoczenia podczas przechowywania	°C	-20 ... +50
Zalecane akumulatory		GBA 10,8V... GBA 12V...
Zalecane ładowarki		GAL 12... GAX18 ...

- A) Zmierzone jako przekątna obrazu
- B) Przy odległości 50 mm i w ciemnym otoczeniu
- C) Z obrazem kamery, z funkcją **AutoUp**, średnią jasnością wyświetlacza i jasnością oświetleniem kamery ustawioną na 50%
- D) Z akumulatorem GBA 12V 2.0Ah
- E) W zależności od zastosowanego akumulatora

Montaż

Zasilanie

Kamera inspekcyjna może być zasilana za pomocą akumulatora litowo-jonowego **Bosch**, dostępnych w handlu baterii lub dostępnych w handlu akumulatorów NiMH.

Wskazanie stanu naładowania (**d**) na wyświetlaczu informuje o stanie naładowania akumulatora Li-ion, baterii lub akumulatorów NiMH.

Praca z zastosowaniem adaptera do baterii (zob. rys. A)

Baterie lub akumulatorki NiMH należy umieścić w adapterze do baterii.

► **Adapter do baterii przewidziany został do użytku wyłącznie w określonych kamerach inspekcyjnych firmy Bosch i nie wolno go stosować w elektronarzędziach.**

Aby **włożyć** baterie lub akumulatorki, należy wsunąć obudowę (**22**) adaptera do baterii we wnękę (**21**). Umieścić baterie lub akumulatorki w obudowie zgodnie ze schematem na pokrywce (**24**). Nasunąć pokrywkę na wnękę, aż zostanie w wyczuwalny sposób zablokowana i znajdzie się na równi z uchwytem kamery inspekcyjnej.

Aby **wyjąć** baterie lub akumulatorki, należy nacisnąć przyciski odblokowujące (**23**) pokrywki (**24**), a następnie zdjąć pokrywkę. Wyjąć znajdującą się wewnątrz obudowę (**22**) z wnęki (**21**).

Baterie lub akumulatorki należy zawsze wymieniać w komplecie. Należy stosować tylko baterie lub akumulatorki pochodzące od tego samego producenta i o jednakowej pojemności.

- ▶ **Jeżeli kamera inspekcyjna nie będzie używana przez dłuższy czas, należy wyjąć z niej baterie lub akumulatorki.** Baterie lub akumulatorki, które są przez dłuższy czas przechowywane w kamerze inspekcyjnej, mogą ulec korozji i samorozładowaniu.

Praca przy użyciu akumulatora (zob. rys. B)

- ▶ **Należy stosować wyłącznie ładowarki wyszczególnione w danych technicznych.**

Tylko te ładowarki są dopasowane do akumulatora litowo-jonowego zastosowanego w Państwa kamerze inspekcyjnej.

Wskazówka: Ze względu na międzynarodowe przepisy transportowe w momencie dostawy akumulatory litowo-jonowe są częściowo naładowane. Aby zagwarantować wykorzystanie najwyższej wydajności akumulatora, należy przed pierwszym użyciem całkowicie naładować akumulator.

Aby **włożyć** naładowany akumulator **(14)**, należy wsunąć go we wnękę **(21)**, aż zostanie w wyczuwalny sposób zablokowany i znajdzie się na równi z uchwytem kamery inspekcyjnej.

Aby **wyjąć** akumulator **(14)**, należy nacisnąć przyciski odblokowujące **(23)** i wyjąć akumulator z wnęki **(21)**. **Nie należy przy tym używać siły.**

Wskazówki dotyczące właściwego postępowania z akumulatorem

Akumulator należy chronić przed wilgocią i wodą.

Akumulator należy przechowywać wyłącznie w temperaturze od -20°C do 50°C . Nie wolno pozostawiać akumulatora, np. latem, w samochodzie.

Zdecydowanie krótszy czas pracy po ładowaniu wskazuje na zużycie akumulatora i konieczność wymiany na nowy.

Przestrzegać wskazówek dotyczących utylizacji odpadów.

Montaż przewodu kamery (zob. rys. C)

Przed przystąpieniem do pracy należy podłączyć przewód kamery **(1)** do urządzenia ręcznego **(13)**.

Włożyć wtyczkę przewodu kamery **(1)** w przyłącze kamery **(25)** aż do zablokowania.

Demontaż przewodu kamery (zob. rys. D)

Aby odłączyć przewód kamery **(1)**, należy ścisnąć palcami blokadę **(26)** i wyjąć wtyczkę z urządzenia ręcznego **(13)**.

Montaż lusterka, magnesu lub haka (zob. rys. E)

Lusterko **(29)**, hak **(28)** i magnes **(27)** to akcesoria pomocnicze, które można zamocować na głowicy kamery **(2)**.

Jedno z 3 akcesoriów nasunąć aż do oporu na głowicę kamery (2), tak jak to pokazano na rysunku.

Wskazówka: Magnes (27) i hak (28) służą wyłącznie do przemieszczania i usuwania luźno osadzonych, małych i lekkich przedmiotów. Zbyt duże obciążenie może doprowadzić do uszkodzenia kamery inspekcyjnej lub akcesoriów pomocniczych.

Praca

- ▶ **Należy chronić urządzenie ręczne i akumulator lub adapter do baterii przed bezpośrednim nasłonecznieniem. Należy chronić akumulator lub adapter do baterii przed wilgocią.** Przewód kamery (1) i głowica kamery (2) są przy prawidłowym montażu wodoszczelne, urządzenie ręczne (13) jest chronione przed bryzgami wody. Jednak akumulator (14) i adapter do baterii nie posiadają zabezpieczenia przed wodą. W razie kontaktu z wodą istnieje ryzyko porażenia prądem elektrycznym lub uszkodzenia urządzenia.
- ▶ **Nie należy używać kamery inspekcyjnej w przypadku zaparowania soczewki w głowicy kamery (2). Kamerę inspekcyjną należy włączyć dopiero wtedy, gdy wilgoć odparuje.** W przeciwnym razie może dojść do uszkodzenia kamery inspekcyjnej.
- ▶ **Włączone oświetlenie (3) może nagrzać się podczas pracy do wysokich temperatur.** Nie dotykać oświetlenia, aby zapobiec oparzeniom.
- ▶ **Kamerę inspekcyjną należy chronić przed ekstremalnie wysokimi lub niskimi temperaturami, a także przed wahaniami temperatury.** Nie należy ich na przykład pozostawiać przez dłuższy czas w samochodzie. W sytuacjach, w których kamera inspekcyjna narażona była na większe wahania temperatury, należy przed przystąpieniem do jej użytkowania odczekać, aż powróci ona do normalnej temperatury.

Uruchamianie

Włączanie/wyłączanie

Aby **włączyć** kamerę inspekcyjną, należy nacisnąć włącznik/wyłącznik (6) lub przycisk środkowy (9).

Wskazówka: W razie włączenia kamery inspekcyjnej bez podłączonego przewodu kamery, na wyświetlaczu pojawia się komunikat błędu.

Aby **wyłączyć** kamerę inspekcyjną, należy nacisnąć włącznik/wyłącznik (6) i przytrzymać go tak długo, aż wyłączy się wyświetlacz.

Jeżeli przez jakiś czas nie zostanie naciśnięty żaden przycisk kamery inspekcyjnej, wyłączy się ona automatycznie w celu oszczędzania energii akumulatora lub baterii. Czas, po którym urządzenie się wyłączy, można ustawić w menu głównym .

Regulacja oświetlenia w głowicy kamery

Aby wyregulować jasność lampy, należy nacisnąć przycisk w lewo **(8)** lub przycisk w prawo **(11)** tyle razy, aż zostanie osiągnięta żądana jasność lub oświetlenie się wyłączy.

► **Nie wolno patrzeć bezpośrednio na oświetlenie (3) ani kierować strumienia światła na inne osoby.** Strumień światła może spowodować oślepienie.

Powiększenie/pomniejszanie obrazu na wyświetlaczu (zoom)

Aby ustawić stopień powiększenia obrazu na wyświetlaczu, należy nacisnąć przycisk w górę **(7)** lub przycisk w dół **(10)** tyle razy, aż zostanie osiągnięty żądany stopień powiększenia.

Menu główne

Aby przejść do **<Menu główne>**, należy nacisnąć przycisk środkowy **(9)**.

Nawigacja w menu

- Przewijanie menu: Nacisnąć przycisk strzałki w górę **(7)** lub przycisk w dół **(10)**.
- Aby przejść do podmenu: Nacisnąć czerwony przycisk środkowy **(9)** lub przycisk w prawo **(11)**.
- Potwierdzanie wybranej opcji menu: Nacisnąć czerwony przycisk środkowy **(9)**.
- Włączanie/wyłączanie funkcji za pomocą wirtualnego przełącznika : Nacisnąć albo przycisk środkowy **(9)**, albo przycisk w prawo **(11)**, albo przycisk w lewo **(8)**. Umożliwia to także zapisanie ustawienia.
- Powrót do menu wyższego poziomu: Krótko nacisnąć włącznik/wyłącznik **(6)**.
- Wyjście z menu głównego i powrót do obrazu kamery: Krótko nacisnąć włącznik/wyłącznik **(6)**.

Opcje menu

- **<AutoUp>**: Włączyć lub wyłączyć funkcję.
Za pomocą funkcji **AutoUp** można obrócić obraz w taki sposób, aby „góra” była wskazwana u góry wyświetlacza (zob. rys. F).
Wskazówka: Przy zamontowanym lusterku **(29)** i/lub przy pionowym ułożeniu przewodu kamery **(1)** funkcja jest ograniczona.
- **<Galeria>**: Tutaj można znaleźć wykonane zdjęcia lub wideo.
Za pomocą przycisków w dół **(10)** lub w górę **(7)** można wybrać żądane pliki na podstawie ich dat.
Nacisnąć przycisk w prawo **(11)** lub przycisk środkowy **(9)**, aby wyświetlić podgląd wybranego zdjęcia lub wideo.
Nacisnąć przycisk środkowy **(9)**, aby otworzyć wybrany plik.
Wskazówka: Przy włożonej do urządzenia karcie micro SD **(20)** są pokazywane tylko

pliki zapisane na karcie micro SD. Aby wyświetlić zdjęcia zapisane w pamięci wewnętrznej, należy wyjąć kartę micro SD **(20)**.

- **<Tryb kamery>**: Aby rozpocząć rejestrację, należy wybrać **<Zdjęcie>** lub **<Wideo>**.
- **<Jasność ekranu>**: Ustawić żądaną jasność wyświetlacza.
- **<Kolor>**: Włączyć lub wyłączyć obraz kolorowy dla wyświetlacza (wył.: obraz czarno-biały).
- **<Ustawienia urządzenia>**
 - **<Data i godzina>**: Ustawić datę i godzinę dla potrzeb zapisywania plików i wybrać format daty oraz godziny.
Wskazówka: Jeżeli daty i godziny nie można zapisać, zintegrowana bateria okrągła jest rozładowana. W takim przypadku należy zwrócić się do autoryzowanego serwisu **Bosch**.
 - **<Język>**: Wybrać język wskazań.
 - **<Wyłączenie po ...>**: Wybrać czas, po którym kamera inspekcyjna automatycznie się wyłączy, jeżeli nie zostanie naciśnięty żaden przycisk.
- **<Informacja o urządzeniu>**: Tutaj można znaleźć informacje dotyczące urządzenia, np. zainstalowaną wersję oprogramowania oraz informacje prawne.
- **<Ustawienia fabryczne>**: Wszystkie opcje menu można zresetować do ustawień fabrycznych. Równocześnie usuwane są trwale wszystkie zapisane pliki.

Zapisywanie/przenoszenie zdjęć

Wykonywanie zdjęć/wideo

Przy włożonej do urządzenia karcie micro SD **(20)** zdjęcia i wideo zostaną zapisane na karcie.

Bez karty micro SD zdjęcia zostaną zapisane w pamięci wewnętrznej kamery inspekcyjnej, rejestracja wideo nie jest wtedy możliwa.

Tryb foto: Nacisnąć przycisk foto/wideo **(12)**, aby wykonać zdjęcie aktualnego obrazu na wyświetlaczu.

Tryb wideo: Aby rozpocząć rejestrację wideo, należy nacisnąć przycisk foto/wideo **(12)**, natomiast aby zakończyć rejestrację, należy nacisnąć przycisk foto/wideo **(12)** lub przycisk środkowy **(9)**.

Wybór trybu foto lub wideo jest możliwy w **<Menu główne>**.

Informacje dotyczące transmisji danych

- Przenoszenie plików obrazów z **pamięci wewnętrznej na kartę micro SD (20)**: Przy włożonej do urządzenia karcie micro SD **(20)** pojawi się na wyświetlaczu zapytanie,

czy pliki z pamięci wewnętrznej kamery inspekcyjnej mają zostać przeniesione na kartę micro SD.

- Przenoszenie plików obrazów z **pamięci wewnętrznej za pomocą złącza USB Type-C®**: Transmisja jest możliwa tylko wtedy, gdy do kamery inspekcyjnej nie została włożona karta micro SD (**20**).
- Przenoszenie plików z **karty micro SD (20)**: Pliki można przenieść przy włożonej do urządzenia karcie micro SD (**20**) za pomocą złącza USB Type-C®, można także wyjąć kartę micro SD (**20**) i przełożyć ją do innego urządzenia.

Wkładanie karty micro SD

Otworzyć górną osłonę (**16**) i wsunąć kartę micro SD (**20**), zwracając uwagę na jej właściwy kierunek, aż do oporu w gniazdo (**18**). Ponownie starannie zamknąć górną osłonę.

Transmisja danych za pomocą złącza USB Type-C®

W celu transmisji danych za pomocą złącza USB Type-C® należy włączyć kamerę inspekcyjną. Otworzyć osłonę gniazda USB Type-C® (**17**). Połączyć gniazdo USB Type-C® z komputerem za pomocą przewodu USB Type-C® (**19**).

Otworzyć na komputerze eksplorator plików i wybrać stację dysków do przeniesienia plików. Nazwa stacji dysków to:

- jeśli do kamery inspekcyjnej nie została włożona karta SD: **Bosch_GIC**
- jeśli do kamery inspekcyjnej została włożona karta micro SD nieposiadająca nazwy: standardowa nazwa stacji dysków USB
- jeśli do kamery inspekcyjnej została włożona karta micro SD posiadająca nazwę: nazwa karty micro SD

Zapisane pliki można skopiować z pamięci wewnętrznej lub karty micro SD kamery inspekcyjnej, przenieść na komputer lub usunąć.

Po zakończeniu żądanej czynności, odłączyć stację dysków od komputera w standardowy sposób.

Wskazówka: Najpierw należy użyć polecenia w systemie operacyjnym komputera (np. wysuń stację dysków; usuń urządzenie), ponieważ w przeciwnym razie może dojść do uszkodzenia pamięci wewnętrznej kamery inspekcyjnej.

Odłączyć przewód USB Type-C® (kamera inspekcyjna wyłączy się przy tym automatycznie). Zamknąć górną osłonę (**16**) w celu ochrony gniazda przed pyłem i bryzgami wody.

Wskazówka: Kamerę inspekcyjną należy podłączać do komputera wyłącznie przez złącze USB Type-C®. Podczas prób podłączenia do innych urządzeń kamera inspekcyjna może ulec uszkodzeniu.

Wskazówka: Złącze USB Type-C® służy wyłącznie do transmisji danych. Nie wolno przez nie ładować akumulatorów ani innych urządzeń.

Wskazówki dotyczące pracy





Przed przystąpieniem do pracy należy skontrolować otoczenie, które ma być zbadane za pomocą kamery inspekcyjnej, zwracając przy tym szczególną uwagę na przeszkody i niebezpieczne miejsca.

Zagiąć przewód kamery **(1)** w taki sposób, aby głowicę kamery można było łatwo wprowadzić w badane otoczenie. Ostrożnie wprowadzić przewód kamery.

Wyregulować jasność oświetlenia kamery **(3)**, aby uzyskać wyraźny obraz. W przypadku przedmiotów silnie odbijających światło można zmniejszyć jasność lub ustawić kontrast czerni-biel, aby uzyskać lepszy obraz.

Jeżeli badane przedmioty są niewyraźnie widoczne, należy zmniejszyć lub zwiększyć odległość pomiędzy głowicą kamery **(2)** i przedmiotem.

Błędy – przyczyny i usuwanie

Komunikat błędu na wyświetlaczu	Przyczyna	Rozwiązanie
	Pamięć wewnętrzna prawie pełna	Usunąć pliki z pamięci wewnętrznej lub włożyć kartę micro SD (20) do urządzenia.
(Ostrzeżenie na żółto)		
	Pamięć wewnętrzna zapelniona Błąd pamięci wewnętrznej	Usunąć pliki z pamięci wewnętrznej lub włożyć kartę micro SD (20) do urządzenia. Uruchomić kamerę inspekcyjną na nowo.
(Ostrzeżenie na czerwono)		Jeżeli problem nadal występuje, należy zwrócić się do autoryzowanego serwisu Bosch .
	Karta micro SD prawie pełna	Usunąć pliki z karty micro SD (20) .
(Ostrzeżenie na żółto)		
	Karta micro SD zapelniona	Usunąć pliki z karty micro SD (20) .

Komunikat błędny na wyświetlaczu**Rozwiązanie**

(Ostrzeżenie na czerwono)

Błąd karty micro SD

Wyjąć kartę micro SD (**20**) i włożyć ją ponownie.

Sprawdzić kartę micro SD na innym urządzeniu.

Konserwacja i serwis

Konserwacja i czyszczenie

Nie wolno zanurzać urządzenia ręcznego (**13**) w wodzie ani innych cieczach.

Kamerę inspekcyjną należy zawsze utrzymywać w czystości. Po pracy w obszarach, w których występują substancje niebezpieczne dla zdrowia należy szczególnie dokładnie oczyścić kamerę inspekcyjną oraz wszystkie akcesoria pomocnicze.

Zanieczyszczenia należy usuwać za pomocą wilgotnej, miękkiej ściereczki. Nie stosować żadnych środków czyszczących ani rozpuszczalników.

W szczególności należy regularnie czyścić soczewkę kamery (**4**), starannie usuwając kłaczkę kurzu.

Wymiana wbudowanej baterii okrągłej

Wymiana baterii okrągłej musi zostać wykonana przez firmę Bosch lub autoryzowany serwis elektronarzędzi Bosch.

- ▶ **Uwaga: Baterię okrągłą należy zawsze wymienić na baterię okrągłą tego samego typu.** Istnieje zagrożenie wybuchem.
- ▶ **Rozładowane baterie okrągłe należy utylizować zgodnie z przepisami.** Rozładowane baterie okrągłe mogą się rozszczelnić i uszkodzić produkt lub spowodować obrażenia u ludzi.

Obsługa klienta oraz doradztwo dotyczące użytkowania

Ze wszystkimi pytaniami, dotyczącymi naprawy i konserwacji nabytego produktu oraz dostępu do części zamiennych, prosimy zwracać się do punktów obsługi klienta. Rysunki techniczne oraz informacje o częściach zamiennych można znaleźć pod adresem:

www.bosch-pt.com

Nasz zespół doradztwa dotyczącego użytkowania odpowie na wszystkie pytania związane z produktami firmy Bosch oraz ich osprzętem.

Przy wszystkich zgłoszeniach oraz zamówieniach części zamiennych konieczne jest podanie 10-cyfrowego numeru katalogowego, znajdującego się na tabliczce znamionowej produktu.

Polska

Robert Bosch Sp. z o.o.

Serwis Elektronarzędzi

Ul. Jutrzenki 102/104

02-230 Warszawa

Na www.serwisbosch.com znajdą Państwo wszystkie szczegóły dotyczące usług serwisowych online.

Tel.: 22 7154450

Faks: 22 7154440

E-Mail: bsc@pl.bosch.com

www.bosch-pt.pl

Pozostałe adresy serwisów znajdują się na stronie:

www.bosch-pt.com/serviceaddresses

Transport

Zalecane akumulatory litowo-jonowe podlegają wymaganiom przepisów dotyczących towarów niebezpiecznych. Akumulatory mogą być transportowane drogą lądową przez użytkownika, bez konieczności spełnienia jakichkolwiek dalszych warunków.

W przypadku przesyłki przez osoby trzecie (np. transport drogą powietrzną lub za pośrednictwem firmy spedycyjnej) należy dostosować się do szczególnych wymogów dotyczących opakowania i oznakowania towaru. W takim wypadku podczas przygotowywania towaru do wysyłki należy skonsultować się z ekspertem ds. towarów niebezpiecznych.

Akumulatory można wysyłać tylko wówczas, gdy ich obudowa nie jest uszkodzona. Odslonięte styki należy zakleić, a akumulator zapakować w taki sposób, aby nie mógł on się poruszać (przesuwać) w opakowaniu. Należy wziąć też pod uwagę ewentualne inne przepisy prawa krajowego.

Utylizacja odpadów



Kamerę inspekcyjną, baterie/akumulatory, osprzęt i opakowania należy doprowadzić do ponownego przetworzenia zgodnie z przepisami ochrony środowiska.



Nie wolno wyrzucać kamer inspekcyjnych ani baterii/akumulatorów razem z odpadami z gospodarstwa domowego!

Tylko dla krajów UE:

Zgodnie z europejską dyrektywą 2012/19/UE niezdatne do użytku kamery inspekcyjne, a zgodnie z europejską dyrektywą 2006/66/WE uszkodzone lub zużyte akumulatory/baterie, należy zbierać osobno i doprowadzić do ponownego przetworzenia zgodnie z przepisami ochrony środowiska.

W przypadku nieprawidłowej utylizacji zużyty sprzęt elektryczny i elektroniczny może mieć szkodliwe skutki dla środowiska i zdrowia ludzkiego, wynikające z potencjalnej obecności substancji niebezpiecznych.

Akumulatory/baterie:**Li-Ion:**

Prosimy postępować zgodnie ze wskazówkami umieszczonymi w rozdziale Transport (zob. „Transport“, Strona 212).

Zintegrowaną baterię okrągłą może wyjmować w celu utylizacji tylko i wyłącznie wykwalifikowany personel.

Čeština

Bezpečnostní upozornění



Přečtěte si a dodržujte veškeré pokyny. Pokud se kontrolní kamera nepoužívá podle těchto pokynů, může to negativně ovlivnit ochranná opatření, která jsou integrována v kontrolní kameře. TYTO POKYNY DOBRĚ USCHOVEJTE.

- ▶ **Kontrolní kameru svěřujte do opravy pouze kvalifikovaným odborným pracovníkům, kteří mají k dispozici originální náhradní díly.** Tím bude zajištěno, že zůstane zachována bezpečnost kontrolní kamery.
- ▶ **Nepracujte s kontrolní kamerou v prostředí s nebezpečím výbuchu, kde se nacházejí hořlavé kapaliny, plyny nebo hořlavý prach.** V kontrolní kameře mohou vznikat jiskry, které mohou způsobit vznícení prachu nebo výparů.
- ▶ **Před prováděním veškerých prací na kontrolní kameře (např. montáží, údržbou) a dále před přepravou a uložením kontrolní kamery vyjměte baterie.**
- ▶ **Když kontrolní kameru delší dobu nepoužíváte, vyjměte z ní baterie.** Při delším skladování mohou baterie zkorodovat a samy se vybit.

- ▶ **Paprsek laseru nesměřujte na osoby nebo zvířata a do paprsku laseru se nedívejte ani z větší vzdálenosti.**
- ▶ **Před použitím kontrolní kamery zkontrolujte pracovní prostor. Žádná část kontrolní kamery se nesmí dostat do kontaktu s elektrickým vedením, pohyblivými díly nebo chemickými látkami. Přerušete elektrický obvod elektrických kabelů, které vedou v pracovním prostoru.** Tato opatření snižují riziko výbuchu, úrazu elektrickým proudem a věcných škod.
- ▶ **Pokud se v pracovním prostoru nacházejí zdraví škodlivé látky, noste přiměřené osobní ochranné pomůcky, jako ochranné brýle, ochranné rukavice nebo respirátor.** Odpadní kanály nebo podobné prostory mohou obsahovat pevné, kapalné nebo plynné látky, které jsou jedovaté, infekční, žíravé nebo jiným způsobem zdraví škodlivé.
- ▶ **Když pracujete v takových prostorech se zdraví škodlivými látkami, dbejte mimořádně na čistotu. Při práci nejezte.** Zabraňte kontaktu se zdraví škodlivými látkami a po práci si horkou vodou a mýdlem umyjte ruce a ostatní části těla, které s nimi mohly přijít do kontaktu. Snižíte tím nebezpečí ohrožení zdraví.
- ▶ **Když používáte kontrolní kameru, nestůjte ve vodě.** Při práci ve vodě hrozí nebezpečí úrazu elektrickým proudem.
- ▶ **Neotvírejte akumulátor.** Hrozí nebezpečí zkratu.
- ▶ **Při poškození a nesprávném použití akumulátoru mohou unikat výpary. Akumulátor může začít hořet nebo může vybuchnout.** Zajistěte přívod čerstvého vzduchu a při potížích vyhledejte lékaře. Výpary mohou dráždit dýchací cesty.
- ▶ **Při nesprávném použití nebo poškozeném akumulátoru může z akumulátoru vytéct hořlavá kapalina. Zabraňte kontaktu s ní. Při náhodném kontaktu opláchněte místo vodou. Pokud se kapalina dostane do očí, vyhledejte navíc lékaře.** Vytékající akumulátorová kapalina může způsobit podráždění pokožky nebo popáleniny.
- ▶ **Špičatými předměty, jako např. hřebíky nebo šroubováky, nebo působením vnější síly může dojít k poškození akumulátoru.** Uvnitř může dojít ke zkratu a akumulátor může začít hořet, může z něj unikat kouř, může vybuchnout nebo se přehřát.
- ▶ **Nepoužívaný akumulátor uchovávejte mimo kancelářské sponky, mince, klíče, hřebíky, šrouby nebo jiné drobné kovové předměty, které mohou způsobit přemostění kontaktů.** Zkrat mezi kontakty akumulátoru může mít za následek popáleniny nebo požár.
- ▶ **Akumulátor používejte pouze v produktech výrobce.** Jen tak bude akumulátor chráněný před nebezpečným přetížením.

- ▶ **Akumulátory nabíjejte pouze pomocí nabíječek, které jsou doporučené výrobcem.** U nabíječky, která je vhodná pro určitý druh akumulátorů, existuje nebezpečí požáru, pokud se bude používat s jinými akumulátory.



Chraňte akumulátor před horkem, např. i před trvalým slunečním zářením, ohněm, nečistotami, vodou a vlhkostí. Hrozí nebezpečí výbuchu a zkratu.



VAROVÁNÍ



Zajistěte, aby se knoflíková baterie nedostala do rukou dětem.
Knoflíkové baterie jsou nebezpečné.

- ▶ **Knoflíkové baterie se nikdy nesmí spolknout ani dostat do jiných tělních otvorů.** Pokud máte podezření, že došlo ke spolknutí knoflíkové baterie nebo že se knoflíková baterie dostala do jiného tělesného otvoru, okamžitě vyhledejte lékaře. Spolknutí knoflíkové baterie může během 2 hodin způsobit vážné vnitřní poletání a smrt.



Nedávejte magnetické příslušenství do blízkosti implantátů a jiných lékařských přístrojů, např. kardiostimulátoru nebo inzulinové pumpy. Magnety příslušenství vytvářejí pole, které může negativně ovlivnit funkci implantátů nebo lékařských přístrojů.

- ▶ **Nedávejte magnetické příslušenství do blízkosti magnetických datových nosičů a magneticky citlivých zařízení.** Působením magnetů příslušenství může dojít k nevratným ztrátám dat.

Popis výrobku a výkonu

Říďte se obrázky v přední části návodu k obsluze.

Použití v souladu s určeným účelem

Digitální kontrolní kamera je vhodná pro kontrolu špatně přístupných nebo tmavých prostorů. Po montáži dodaných pomůcek na hlavu kamery je vhodná také pro pohybování drobnými a lehkými předměty (např. malými šrouby) a jejich odstraňování. Digitální kontrolní kamera se nesmí používat k lékařským účelům. Rovněž není vhodná pro odstraňování ucpání trubek nebo pro vtahování kabelů.

Zobrazené součásti

Číslování zobrazených součástí se vztahuje k vyobrazení kontrolní kamery na stránkách s obrázky.

- (1) Kabel kamery
- (2) Hlava kamery
- (3) Světlo v hlavě kamery
- (4) Čočka kamery
- (5) Displej
- (6) Tlačítko zapnutí/vypnutí
- (7) Tlačítko nahoru
- (8) Tlačítko vlevo
- (9) Prostřední tlačítko
- (10) Tlačítko dolů
- (11) Tlačítko vpravo
- (12) Tlačítko fotografie/videozáznamu
- (13) Ruční přístroj
- (14) Akumulátor^{a)}
- (15) Adaptér pro baterie AA1
- (16) Horní kryt
- (17) Zdířka USB Type-C^{b)}
- (18) Slot pro micro SD kartu
- (19) Kabel USB Type-C[®]
- (20) Micro SD karta
- (21) Otvor
- (22) Pouzdro adaptéru pro baterie
- (23) Odjišťovací tlačítko
- (24) Krytka adaptéru pro baterie
- (25) Přípojka kamery
- (26) Aretace kabelu kamery
- (27) Magnet
- (28) Hák

(29) Zrcátko

- a) **Zobrazené nebo popsané příslušenství nepatří k standardnímu obsahu dodávky. Kompletní příslušenství naleznete v našem programu příslušenství.**
- b) USB Type-C® a USB-C® jsou chráněné značky organizace USB Implementers Forum.

Indikační prvky

- (a) Symbol režimu záznamu
- (b) Ukazatel stavu funkce **AutoUp**
- (c) Ukazatel stavu micro SD karty
- (d) Ukazatel stavu nabití akumulátoru/baterií

Technické údaje

Digitální kontrolní kamera		GIC 12V-5-27 C
Číslo zboží		3 601 B41 4..
Velikost displeje	"	5
Rozlišení displeje	px	1 280 × 720
Rozlišení kamery, obrazových souborů a videosouborů	px	1 280 × 720
Formát screenshotu		JPG
Formát videa		AVI
Snímková frekvence videa		
– bez funkce AutoUp	fps	20
– s funkcí AutoUp	fps	7
Max. počet obrázků v interní paměti		30
Zorné pole ^{A)}	°	75
Ohnisková vzdálenost	mm	30–80
Max. svítivost světla v hlavě kamery ^{B)}	lx	200
Max. doba ponoření hlavy/kabelu kamery v naftě, motorovém oleji, etylalkoholu, benzínu, AdBlue® a slané vodě (obsah soli 26,5 %)	min	30
Napájení		
– akumulátor (lithium-iontový)		10,8 V/12 V

Digitální kontrolní kamera		GIC 12V-5-27 C
– baterie (alkalicko-manganové) (s adaptérem pro baterie)		4 × 1,5 V LR6 (AA)
– akumulátory (NiMH, s adaptérem pro baterie)		4 × 1,2 V HR6 (AA)
Záložní napájení pro uložení času		
– knoflíková baterie		CR2450 (3 V, lithiová baterie)
– životnost baterie cca	Roky	3
Doba provozu cca^{C)}		
– s akumulátorem (lithium-iontovým) ^{D)}	h	6
– s bateriemi (alkalicko-manganovými)	h	2
– s akumulátory (NiMH, 1,2 V)	h	3
Hmotnost podle EPTA-Procedure 01:2014S		
– s akumulátorem (lithium-iontovým)	kg	0,73–0,94 ^{E)}
– s bateriemi (alkalicko-manganovými)	kg	0,68
Rozměry (délka × šířka × výška)^{D)}	mm	242 × 140 × 66
Průměr hlavy kamery	mm	8,3
Délka kabelu kamery	m	1,5
Nejmenší poloměr ohybu kabelu kamery	mm	25
Krytí ručního přístroje (bez akumulátoru/adaptéru pro baterie)		IP 54
Krytí hlavy kamery a kabelu kamery		IP 67
Doporučená teplota prostředí při nabíjení	°C	0 až +35
Dovolená teplota prostředí při provozu	°C	–10 až +50
Dovolená teplota prostředí při skladování	°C	–20 až +50
Doporučené akumulátory		GBA 10,8V... GBA 12V...

Digitální kontrolní kamera**GIC 12V-5-27 C**

Doporučené nabíječky

GAL 12...

GAX18 ...

- A) Měřeno přes diagonálu obrázku
- B) Při vzdálenosti 50 mm a tmavém prostředí
- C) S ukazatelem kamery, s funkcí **AutoUp**, střední jas displeje, světlé kamery s 50% jasem
- D) S GBA 12V 2.0Ah
- E) V závislosti na použitém akumulátoru

Montáž

Napájení

Kontrolní kameru lze používat s lithium-iontovým akumulátorem **Bosch**, s běžnými bateriemi nebo běžnými NiMH akumulátory.

Ukazatel stavu nabití (**d**) na displeji zobrazuje stav nabití lithium-iontového akumulátoru, baterií, resp. NiMH akumulátorů.

Provoz s adaptérem pro baterie (viz obrázek A)

Baterie, resp. NiMH akumulátory se nasazují do adaptéru pro baterie.

- ▶ **Adaptér pro baterie je určený výhradně pro použití v určených kontrolních kamerách Bosch a nesmí se používat s elektrickým nářadím.**

Pro **vložení** baterií, resp. akumulátorů zasuňte pouzdro (**22**) adaptéru pro baterie do otvoru (**21**). Vložte baterie, resp. akumulátory do pouzdra podle vyobrazení na krytce (**24**). Nasadte krytku na pouzdro tak, aby zaskočila a nevyčnívala z rukojeti kontrolní kamery.

Pro **vyjmutí** baterií, resp. akumulátorů stiskněte odjišťovací tlačítka (**23**) krytky (**24**) a krytku stáhněte. Vytáhněte uvnitř umístěné pouzdro (**22**) z otvoru (**21**).

Vyměňte vždy všechny baterie, resp. akumulátory současně. Použijte pouze baterie nebo akumulátory jednoho výrobce a stejné kapacity.

- ▶ **Když kontrolní kameru delší dobu nepoužíváte, vyjměte z ní baterie, resp. akumulátory.** Při delším uložení v kontrolní kameře mohou baterie, resp. akumulátory zkorodovat a samy se vybit.

Provoz s akumulátorem (viz obrázek B)

- ▶ **Používejte pouze nabíječky uvedené v technických údajích.** Jen tyto nabíječky jsou přizpůsobené pro lithium-iontové akumulátory, které lze používat s vaší kontrolní kamerou.

Upozornění: Lithium-iontové akumulátory se na základě mezinárodních dopravních předpisů dodávají částečně nabitě. Aby byl zaručen plný výkon akumulátoru, před prvním použitím akumulátor úplně nabijte.

Pro **nasazení** nabitého akumulátoru **(14)** zasuňte akumulátor do otvoru **(21)** tak, aby citelně zaskočil a nevyčníval z rukojeti kontrolní kamery.

Pro **vyjmutí** akumulátoru **(14)** stiskněte odjišťovací tlačítka **(23)** a vytáhněte akumulátor z otvoru **(21)**. **Nepoužívejte přitom násilí.**

Upozornění pro optimální zacházení s akumulátorem

Akumulátor chraňte před vlhkostí a vodou.

Akumulátor skladujte pouze v teplotním rozmezí od -20 °C do 50 °C. Nenechávejte akumulátor ležet např. v létě v autě.

Výrazně kratší doba chodu po nabití ukazuje, že je akumulátor opotřebovaný a musí se vyměnit.

Dodržujte pokyny pro likvidaci.

Montáž kabelu kamery (viz obrázek C)

Pro provoz kontrolní kamery se musí namontovat kabel kamery **(1)** na ruční přístroj **(13)**. Zapojte konektor kabelu kamery **(1)** správným směrem do přípojky kamery **(25)** tak, aby zacvaknul.

Demontáž kabelu kamery (viz obrázek D)

Pro odpojení kabelu kamery **(1)** stiskněte aretaci **(26)** a vytáhněte konektor z ručního přístroje **(13)**.

Montáž zrcátka, magnetu nebo háku (viz obrázek E)

Zrcátko **(29)**, hák **(28)** nebo magnet **(27)** můžete jako pomůcky namontovat na hlavu kamery **(2)**.

Podle znázornění na obrázku nasad'te jednu ze tří pomůček až nadoraz na hlavu kamery **(2)**.

Upozornění: Magnet **(27)** a hák **(28)** jsou vhodné jen pro pohybování volnými, drobnými a lehkými předměty a k jejich odstraňování. Při příliš silném tahu může dojít k poškození kontrolní kamery nebo pomůcky.

Provoz

- ▶ **Chraňte ruční přístroj a akumulátor, resp. adaptér pro baterie před přímým slunečním zářením. Chraňte akumulátor, resp. adaptér pro baterie před vlhkostí.**

Kabel kamery (1) a hlava kamery (2) jsou při správné montáži vodotěsné, ruční přístroj (13) je chráněn proti stříkající vodě. Akumulátor (14) a adaptér pro baterie ale nejsou chráněné proti vodě, při kontaktu s vodou hrozí nebezpečí úrazu elektrickým proudem nebo poškození.

- ▶ **Nepoužívejte kontrolní kameru, když je čočka hlavy kamery (2) orosená. Kontrolní kameru zapněte až po odpaření vlhkosti.** Kontrolní kamera by se jinak mohla poškodit.
- ▶ **Zapnuté světlo (3) může být při provozu horké.** Nedotýkejte se světla, abyste se nepopálili.
- ▶ **Nevystavujte kontrolní kameru extrémním teplotám nebo kolísání teplot.** Nenechávejte ji např. delší dobu ležet v autě. Při větším kolísání teplot nechte kontrolní kameru nejprve vytemperovat, než ji uvedete do provozu.

Uvedení do provozu

Zapnutí a vypnutí

Pro **zapnutí** kontrolní kamery stiskněte tlačítko zapnutí/vypnutí (6) nebo prostřední tlačítko (9).

Upozornění: Pokud při zapnutí není namontovaný kabel kamery, zobrazí se na displeji chybové hlášení.

Pro **vypnutí** kontrolní kamery podržte tlačítko zapnutí/vypnutí (6) stisknuté, dokud nezhasne displej.

Pokud nějakou dobu nestisknete žádné tlačítko na kontrolní kameře, kamera se kvůli šetření akumulátoru, resp. baterií automaticky vypne. Doba vypnutí můžete nastavit v hlavní nabídce.

Regulace světla v hlavě kamery

Pro regulaci světla stiskněte tlačítko vlevo (8), resp. tlačítko vpravo (11) tolikrát, dokud nebude dosažen požadovaný jas nebo se světlo nevypne.

- ▶ **Nedívejte se přímo do světla (3) a nemiřte světlo proti jiným osobám.** Světlo může způsobit oslnění.

Zvětšení/zmenšení obrazu na displeji (zoom)

Pro nastavení stupně zvětšení zobrazení na displeji stiskněte tolikrát tlačítko nahoru (7), resp. dolů (10), dokud nebude dosaženo požadovaného stupně zvětšení.

Hlavní nabídka

Pro přechod do **<Hlavní nabídka>** stiskněte prostřední tlačítko (9).

Pohyb v nabídce

- Scrollování v nabídce: Stiskněte tlačítko nahoru **(7)** nebo tlačítko dolů **(10)**.
- Přechod do podnabídky: Stiskněte prostřední tlačítko **(9)** nebo tlačítko vpravo **(11)**.
- Potvrzení vybrané možnosti nabídky: Stiskněte prostřední tlačítko **(9)**.
- Zapnutí/vypnutí funkce pomocí virtuálního tlačítka : Stiskněte buď prostřední tlačítko **(9)**, tlačítko vpravo **(11)**, nebo tlačítko vlevo **(8)**. Nastavení se tak také uloží.
- Návrat do nejbližší vyšší nabídky: Stiskněte krátce tlačítko zapnutí/vypnutí **(6)**.
- Opuštění hlavní nabídky a návrat na zobrazení kamery: Stiskněte krátce tlačítko zapnutí/vypnutí **(6)**.

Možnosti nabídky

- **<AutoUp>**: Zapnutí nebo vypnutí funkce.
Pomocí **AutoUp** otočíte obraz tak, aby „nahore“ bylo také na displeji zobrazené nahore (viz obrázek **F**).
- **Upozornění:** Při namontovaném zrcátku **(29)** a/nebo svislém směru kabelu kamery **(1)** je funkce omezená.
- **<Galerie>**: Zde si můžete zobrazit pořízené fotografie a videa.
Pomocí tlačítek dolů **(10)**, resp. nahoru **(7)** vyberete požadované soubory podle jejich data.
Pro zobrazení náhledu vybraných fotografií, resp. videí stiskněte tlačítko vpravo **(11)** nebo prostřední tlačítko **(9)**.
Pro otevření vybraného souboru stiskněte prostřední tlačítko **(9)**.
- **Upozornění:** Při vložené micro SD kartě **(20)** se zobrazí pouze soubory uložené na micro SD kartě. Pro zobrazení fotografií v interní paměti musíte micro SD kartu **(20)** vyjmout.
- **<Režim kamery>**: Pro pořízení fotografie nebo videa vyberte mezi **<Foto>** a **<Video>**.
- **<Jas displeje>**: Nastavte požadovaný jas displeje.
- **<Barva>**: Zapněte nebo vypněte barevné zobrazení na displeji (vypnuté: zobrazení je černobílé).
- **<Nastavení přístroje>**
 - **<Datum a čas>**: Nastavte datum a čas pro uložení souborů a zvolte formát data a času.
Upozornění: Pokud se datum a čas neuloží, je integrovaná knoflíková baterie vybitá. V tom případě se obraťte na autorizovaný servis **Bosch**.
 - **<Jazyk>**: Zvolte jazyk používaný v zobrazení.

- **<Vypnout za ...>**: Zvolte časový interval, po kterém se kontrolní kamera automaticky vypne, když nestisknete žádné tlačítko.
- **<Informace o přístroji>**: Zde najdete informace o přístroji, jako například nainstalovanou verzi softwaru a právní informace.
- **<Výrobní nastavení>**: Všechny možnosti nabídky můžete resetovat na nastavení z výroby. Zároveň se definitivně vymažou všechny uložené soubory.

Uložení/přenos fotografií a videí

Pořízení fotografie/videoa

Pokud je vložena micro SD karta **(20)**, fotografie a videa se uloží na kartu.

Bez micro SD karty se fotografie uloží v interní paměti kontrolní kamery, videozáznam nelze pořídit.

Režim fotografie: Pro pořízení fotografie aktuálního zobrazení na displeji stiskněte tlačítko pořízení fotografie/videoa **(12)**.

Režim videa: Pro spuštění videozáznamu stiskněte tlačítko pořízení fotografie/videoa **(12)**, pro ukončení tlačítko pořízení fotografie/videoa **(12)** nebo prostřední tlačítko **(9)**.

Přepínání mezi režimem fotografie a videa se provádí v **<Hlavní nabídka>**.

Přehled přenosu dat

- Přenos souborů s fotografiemi z **interní paměti na micro SD kartu (20)**: Při vložení micro SD karty **(20)** se na displeji zobrazí dotaz, zda se mají data uložená v interní paměti kontrolní kamery přenést na micro SD kartu.
- Přenos souborů s fotografiemi z **interní paměti pomocí USB Type-C®**: Přenos je možný pouze tehdy, když v kontrolní kameře není vložena micro SD karta **(20)**.
- Přenos souborů z **micro SD karty (20)**: Soubory můžete přenést buď z vložené micro SD karty **(20)** pomocí USB Type-C®, nebo micro SD kartu **(20)** vyjmout a vložit do jiného zařízení.

Vložení micro SD karty

Otevřete horní kryt **(16)** a vložte micro SD kartu **(20)** správným směrem až nadoraz do slotu **(18)**. Horní kryt opět pečlivě zavřete.

Přenos dat přes rozhraní USB Type-C®

Pro přenos dat přes rozhraní USB Type-C® zapněte kontrolní kameru. Otevřete kryt zdiřky USB Type-C® **(17)**. Propojte zdiřku USB Type-C® pomocí kabelu USB Type-C® **(19)** s počítačem.

Na počítači otevřete prohlížeč souborů a zvolte jednotku pro přenos souborů. Název jednotky zní:

- pokud v kontrolní kameře není vložena micro SD karta: **Bosch_GIC**
- pokud je v kontrolní kameře vložena micro SD karta bez názvu: standardní název USB jednotky

– pokud je v kontrolní kameře vložena micro SD karta s názvem: název micro SD karty
Uložené soubory lze z interní paměti, resp. micro SD karty kontrolní kamery zkopírovat, přесunout do počítače nebo vymazat.

Po dokončení požadovaného procesu jednotku standardně odpojte.

Upozornění: Jednotku vždy nejprve odpojte od operačního systému počítače (vysunout jednotku), protože jinak se může poškodit interní paměť kontrolní kamery.

Odpojte kabel USB Type-C® (kontrolní kamera se přitom automaticky vypne). Kvůli ochraně před prachem a stříkající vodou zavřete kryt **(16)**.

Upozornění: Kontrolní kameru připojujte přes rozhraní USB Type-C® výhradně k počítači. Při připojení k jiným zařízením se může kontrolní kamera poškodit.

Upozornění: Rozhraní USB Type-C® slouží výhradně pro přenos dat, nelze přes něj nabíjet akumulátory nebo jiná zařízení.

Pracovní pokyny

Zkontrolujte prostor, který chcete prohlížet, a všimněte si zejména překážek nebo nebezpečných míst.

Ohněte kabel kamery **(1)** tak, aby bylo možné hlavu kamery dobře zavést do kontrolovaného prostoru. Opatrně zaveďte kabel kamery.



Přizpůsobte jas světla kamery **(3)** tak, aby byl obraz dobře viditelný. Při silně odrazivých předmětech můžete dosáhnout lepšího obrazu pomocí méně světla nebo nastavením černobílého kontrastu.

Pokud nejsou zkoumané předměty zobrazeny ostře, zmenšete nebo zvětšete vzdálenost mezi hlavou kamery **(2)** a předmětem.

Závady – příčiny a odstranění

Chybový ukazatel na displeji	Příčina	Odstranění
	Interní paměť téměř plná	Vymažte soubory z interní paměti nebo vložte micro SD kartu (20) .

(žluté varování)

Chybový ukazatel na displeji	Příčina	Odstranění
 (červené varování)	Plná interní paměť	Vymažte soubory z interní paměti nebo vložte micro SD kartu (20) .
	Chyba interní paměti	Kontrolní kameru spusťte znovu. Pokud problém přetrvává, obraťte se na autorizovaný servis Bosch .
 (žluté varování)	Micro SD karta téměř plná	Vymažte soubory z micro SD karty (20) .
	 (červené varování)	Micro SD karta plná Chyba micro SD karty

Údržba a servis

Údržba a čištění

Ruční přístroj **(13)** neponořujte do vody nebo jiných kapalin.

Kontrolní kameru vždy udržujte v čistotě. Kontrolní kameru a všechny pomůcky důkladně vyčistěte zejména poté, když jste pracovali v prostorech se zdraví škodlivými látkami.

Nečistoty otřete vlhkým, měkkým hadříkem. Nepoužívejte čisticí prostředky nebo rozpouštědla.

Pravidelně čistěte zejména čočku kamery **(4)** a dávejte přitom pozor na vlákna.

Výměna integrované knoflíkové baterie

Výměnu knoflíkové baterie musí provést firma Bosch nebo autorizovaný servis pro elektrické nářadí Bosch.

- ▶ **Pozor: Knoflíkovou baterii vyměňujte vždy za knoflíkovou baterii stejného typu.**
Hrozí nebezpečí výbuchu.

- **Vybité knoflíkové baterie vyjměte a řádně zlikvidujte.** Vybité knoflíkové baterie mohou přestat těsnit, a tím může dojít k poškození výrobku nebo poranění osob.

Zákaznická služba a poradenství ohledně použití

Zákaznická služba zodpoví vaše dotazy k opravě a údržbě vašeho výrobku a též k náhradním dílům. Rozkladové výkresy a informace o náhradních dílech najdete také na:

www.bosch-pt.com

V případě dotazů k našim výrobkům a příslušenství vám ochotně pomůže poradenský tým Bosch.

V případě veškerých otázek a objednávek náhradních dílů bezpodmínečně uveďte 10místné věcné číslo podle typového štítku výrobku.

Czech Republic

Robert Bosch odbytová s.r.o.

Bosch Service Center PT

K Vápence 1621/16

692 01 Mikulov

Na www.bosch-pt.cz si můžete objednat opravu Vašeho stroje nebo náhradní díly online.

Tel.: +420 519 305700

Fax: +420 519 305705

E-Mail: servis.naradi@cz.bosch.com

www.bosch-pt.cz

Další adresy servisů najdete na:

www.bosch-pt.com/serviceaddresses

Přeprava

Doporučené lithium-iontové akumulátory podléhají požadavkům zákona o nebezpečných nákladech. Tyto akumulátory mohou být bez dalších podmínek přepravovány uživatelem po silnici.

Při zaslání prostřednictvím třetí osoby (např.: letecká přeprava nebo spedice) je třeba brát zřetel na zvláštní požadavky na balení a označení. Zde musí být při přípravě zásilků nezbytně přizván expert na nebezpečné náklady.

Akumulátory zasílejte pouze tehdy, pokud není poškozený kryt. Otevřené kontakty přelepte lepicí páskou a akumulátor zabalte tak, aby se v obalu nemohl pohybovat. Dodržujte také případné další národní předpisy.

Likvidace



Kontrolní kameru, baterie/akumulátory, příslušenství a obaly je třeba odevzdat k ekologické recyklaci.



Kontrolní kameru a baterie/akumulátory nevyhazujte do domovního odpadu!

Pouze pro země EU:

Podle evropské směrnice 2012/19/EU se musí již nepoužitelné kontrolní kamera a podle evropské směrnice 2006/66/ES vadné nebo opotřebované akumulátory/baterie shromažďovat odděleně a odevzdat k ekologické recyklaci.

Při nesprávné likvidaci mohou odpadní elektrická a elektronická zařízení kvůli případnému obsahu nebezpečných látek poškodit životní prostředí a lidské zdraví.

Akumulátory/baterie:

Lithium-iontové:

Dodržujte pokyny uvedené v části Přeprava (viz „Přeprava“, Stránka 226).

Integrovanou knoflíkovou baterii smí vyjmát pouze odborní pracovníci za účelem likvidace.

Slovenčina

Bezpečnostné upozornenia



Prečítajte si a dodržiavajte všetky pokyny. Ak inšpekčnú kameru nebudete používať v súlade s týmito pokynmi, môžete nepriaznivo ovplyvniť ochranné opatrenia integrované v inšpekčnej kamere. TIETO POKYNY DOBRE USCHOVAJTE.

- ▶ **Opravy inšpekčnej kamery zverte len kvalifikovanému odbornému personálu, ktorý používa iba originálne náhradné diely.** Tým sa zabezpečí, že bezpečnosť inšpekčnej kamery zostane zachovaná.
- ▶ **S inšpekčnou kamerou nepracujte v prostredí s nebezpečenstvom výbuchu, v ktorom sa nachádzajú horľavé kvapaliny, plyny alebo prach.** V inšpekčnej kamere sa môžu vytvárať iskry, ktoré by mohli zapáliť tento prach alebo výpary.

- ▶ **Pred začatím každej práce na inšpekčnej kamere (napr. montáž, údržba a pod.), ako aj pred prepravou a odložením inšpekčnej kamery, z nej vyberte akumulátor.**
- ▶ **Vyberte batérie z inšpekčnej kamery v prípade, že ju nebudete dlhší čas používať.** Batérie môžu pri dlhšom skladovaní korodovať a dochádza k ich samočinnému vybíjaniu.
- ▶ **Nesmerujte laserový lúč na osoby ani na zvieratá, ani sa nepozerajte do laserového lúča, dokonca ani z väčšej vzdialenosti.**
- ▶ **Pred použitím inšpekčnej kamery skontrolujte pracovnú oblasť.** Žiadny diel inšpekčnej kamery sa nesmie dostať do kontaktu s elektrickým vedením, pohybujuúcimi sa dielmi alebo chemickými látkami. Prerušte elektrický obvod elektrických vedení, ktoré prechádzajú v pracovnej oblasti. Tieto opatrenia zabránia riziku výbuchu, zásahu elektrickým prúdom a materiálnym škodám.
- ▶ **Noste vhodné osobné ochranné pomôcky ako ochranné okuliare, ochranné rukavice alebo ochrannú dýchaciu masku, keď sa v pracovnej oblasti nachádzajú zdravie ohrozujúce látky.** Kanály odpadovej vody alebo podobné oblasti môžu obsahovať pevné, tekuté alebo plynne látky, ktoré sú jedovaté, infekčné, leptavé alebo inak zdravie ohrozujúce.
- ▶ **Keď pracujete so zdravie ohrozujúcimi látkami, dbajte predovšetkým na čistotu. Počas práce nejedzte.** Zabráňte kontaktu so zdravie ohrozujúcimi látkami a po práci si vyčistite ruky a iné časti tela, ktoré sa mohli dostať do kontaktu s horúcim mydlovým lúhom. Takto znížite riziko ohrozenia zdravia.
- ▶ **Keď používate inšpekčnú kameru, nestojte vo vode.** Pri práci vo vode hrozí riziko zásahu elektrickým prúdom.
- ▶ **Akumulátor neotvárajte.** Hrozí nebezpečenstvo skratu.
- ▶ **Po poškodení akumulátora alebo v prípade neodborného používania môžu z akumulátora vystupovať škodlivé výpary.** Akumulátor môže horieť alebo vybuchnúť. Zabezpečte prívod čerstvého vzduchu a v prípade ťažkostí vyhľadajte lekára. Tieto výpary môžu podráždiť dýchacie cesty.
- ▶ **Pri nesprávnom používaní alebo poškodení akumulátora môže z neho vytekať kvapalina. Vyhybajte sa kontaktu s touto kvapalinou. Po náhodnom kontakte miesto opláchnite vodou. Ak sa dostane kvapalina z akumulátora do kontaktu s očami, po výplachu očí vyhľadajte lekára.** Unikajúca kvapalina z akumulátora môže mať za následok podráždenie pokožky alebo popáleniny.
- ▶ **Špicatými predmetmi, ako napr. klince alebo skrutkovače alebo pôsobením vonkajšej sily môže dôjsť k poškodeniu akumulátora.** Vo vnútri môže dôjsť ku skratu a akumulátor môže začať horieť, môže z neho unikať dym, môže vybuchnúť alebo sa prehriať.

- ▶ **Nepoužívaný akumulátor neskladujte tak, aby mohol prísť do styku s kancelárskymi sponkami, mincami, kľúčmi, kľincami, skrutkami alebo s inými drobnými kovovými predmetmi, ktoré by mohli spôsobiť premostenie kontaktov.** Skrat medzi kontaktmi akumulátora môže mať za následok popálenie alebo vznik požiaru.
- ▶ **Akumulátor používajte len v produktoch výrobcu.** Len tak bude akumulátor chránený pred nebezpečným preťažením.
- ▶ **Akumulátory nabíjajte len nabíjačkami odporúčanými výrobcom.** Ak sa používa nabíjačka určená na nabíjanie určitého druhu akumulátorov na nabíjanie iných akumulátorov, hrozí nebezpečenstvo požiaru.



Chráňte akumulátor pred teplom, napr. aj pred trvalým slnečným žiarením, pred ohňom, špinou, vodou a vlhkosťou. Hrozí nebezpečenstvo výbuchu a skratu.



VÝSTRAHA



Zabezpečte, aby sa gombiková batéria nedostala do rúk deťom.
Gombikové batérie sú nebezpečné.

- ▶ **Gombikové batérie sa nesmú prehŕtať ani vkladať do iných telesných otvorov.** V prípade podozrenia z prehĺtnutia gombikovej batérie alebo jej zavedenia do iného telesného otvoru okamžite vyhľadajte lekársku pomoc. Prehĺtnutie gombikovej batérie môže v priebehu 2 hodín viesť k vážnym vnútorným poškodeniam a smrti.



Magnetické príslušenstvo nedávajte do blízkosti implantátov a iných medicínskych zariadení, ako sú napr. kardiostimulátory alebo inzulínové pumpy. Magnety príslušenstva vytvárajú magnetické pole, ktoré môže nepriaznivo ovplyvniť funkciu implantátov alebo medicínskych zariadení.

- ▶ **Magnetické príslušenstvo nedávajte do blízkosti magnetických dátových nosičov a magneticky citlivých zariadení.** Následkom účinku magnetov príslušenstva by mohlo dôjsť k nenávratnej strate uložených údajov.

Opis výrobku a výkonu

Prosím, všimnite si obrázky v prednej časti návodu na používanie.

Používanie v súlade s určením

Digitálna inšpekčná kamera je vhodná na prehliadku ľahko dostupných alebo tmavých oblastí. Po namontovaní dodanej pomôcky na hlavu kamery je tiež vhodná na pohybovanie a odstraňovanie malých a ľahkých predmetov (napr. malé skrutky).

Digitálna inšpekčná kamera sa nesmie používať na medicínske účely. Takisto nie je určená na odstraňovanie upchatí potrubí alebo na vŕhovanie káblov.

Vyobrazené komponenty

Číslovanie zobrazených komponentov sa vzťahuje na vyobrazenie inšpekčnej kamery na grafických stranách.

- (1) Kábel kamery
- (2) Hlava kamery
- (3) Svetlo v hlave kamery
- (4) Šošovka kamery
- (5) Displej
- (6) Tlačidlo zapnutia/vypnutia
- (7) Tlačidlo hore
- (8) Tlačidlo vľavo
- (9) Stredné tlačidlo
- (10) Tlačidlo dole
- (11) Tlačidlo vpravo
- (12) Tlačidlo Fotografovanie/snímanie videa
- (13) Ručné náradie
- (14) Akumulátor^{a)}
- (15) Batériový adaptér AA1
- (16) Horný kryt
- (17) Zásuvka USB Type-C^{b)}
- (18) Otvor na kartu Micro-SD
- (19) Kábel USB Type-C®
- (20) Micro-SD karta
- (21) Priehradka
- (22) Puzdro batériového adaptéra

- (23) Odistovacie tlačidlo
 - (24) Uzatvárací kryt batériového adaptéra
 - (25) Prípojka kamery
 - (26) Aretácia kábla kamery
 - (27) Magnet
 - (28) Hák
 - (29) Zrkadlo
- a) **Vyobrazené alebo opísané príslušenstvo nepatrí do štandardného rozsahu dodávky. Kompletné príslušenstvo nájdete v našom sortimente príslušenstva.**
- b) USB Type-C® a USB-C® sú ochranné známky USB Implementers Forum.

Zobrazovacie prvky

- (a) Symbol režimu snímania
- (b) Funkcia zobrazenia stavu **AutoUp**
- (c) Stavová indikácia Micro-SD karty
- (d) Zobrazenie stavu nabitia akumulátora/batérií

Technické údaje

Digitálna inšpekčná kamera	GIC 12V-5-27 C	
Vecné číslo		3 601 B41 4..
Veľkosť displeja	"	5
Rozlíšenie displeja	px	1 280 × 720
Rozlíšenie kamery, obrázkových súborov a videosúborov	px	1 280 × 720
Formát snímky obrazovky		JPG
Formát videa		AVI
Framerate videa		
– bez funkcie AutoUp	fps	20
– s funkciou AutoUp	fps	7
Max. počet obrázkov v internej pamäti		30
Zorné pole ^{A)}	°	75
Vzdialenosť ohniska	mm	30–80
Max. svietivosť svetla na hlave kamery ^{B)}	lx	200

Digitálna inšpekčná kamera**GIC 12V-5-27 C**

Max. doba ponorenia hlavy kamery/kábla kamery do nafty, motorového oleja, etylalkoholu, benzínu, AdBlue® a slanej vody (26,5 % obsah soli)	min	30
Napájanie elektrickým prúdom		
– akumulátor (lítiovo-iónový)		10,8 V/12 V
– batérie (alkalicko-mangánové, s batériovým adaptérom)		4 × 1,5 V LR6 (AA)
– akumulátory (NiMH, s batériovým adaptérom)		4 × 1,2 V HR6 (AA)
Záložné elektrické napájanie pre uloženie času		
– gombíková batéria		CR2450 (3 V, lítiová batéria)
– životnosť batérie cca	Roky	3
Čas prevádzky cca^{C)}		
– s akumulátorom (lítiovo-iónový) ^{D)}	h	6
– s batériami (alkalicko-mangánové)	h	2
– s akumulátormi (NiMH, 1,2 V)	h	3
Hmotnosť podľa EPTA-Procedure 01:2014		
– s akumulátorom (lítiovo-iónový)	kg	0,73–0,94 ^{E)}
– s batériami (alkalicko-mangánové)	kg	0,68
Rozmery (dĺžka × šírka × výška)^{D)}		
	mm	242 × 140 × 66
Priemer hlavy kamery	mm	8,3
Dĺžka kábla kamery	m	1,5
Najmenší polomer ohybu kábla kamery	mm	25
Stupeň ochrany ručného náradia (bez akumulátora/batériového adaptéra)		IP54
Stupeň ochrany hlavy kamery a kábla kamery		IP67
Odporúčaná teplota prostredia pri nabíjaní	°C	0 ... +35
Povolená teplota okolia pri prevádzke	°C	–10 ... +50
Povolená teplota okolia pri skladovaní	°C	–20 ... +50
Odporúčané akumulátory		GBA 10,8V... GBA 12V...

Digitálna inšpekčná kamera**GIC 12V-5-27 C**

Odporúčané nabíjačky

GAL 12...

GAX18 ...

- A) Merané cez uhlopriečku obrázka
- B) Pri 50 mm vzdialenosti a tmavom prostredí
- C) So zobrazením kamery, s funkciou **AutoUp**, stredný jas displeja, 50 % jas svetla kamery
- D) S GBA 12V 2.0Ah
- E) V závislosti od použitého akumulátora

Montáž

Napájanie elektrickým prúdom

Inšpekčnú kameru možno používať s **Bosch** lítiovo-iónovým akumulátorom, s bežne predajnými batériami alebo s bežne predajnými NiMH akumulátormi.

Zobrazenie stavu nabitia (**d**) na displeji zobrazuje stav nabitia lítiovo-iónového akumulátora, batérií alebo NiMH akumulátorov.

Prevádzka s batériovým adaptérom (pozri obrázok A)

Batérie alebo NiMH akumulátory sa vložia do batériového adaptéra.

- ▶ **Adaptér na batérie je určený výlučne na používanie v inšpekčných kamerách Bosch, ktoré sú na to určené, a nesmie sa používať s elektrickým náradím.**

Pri **vkładaní** batérií alebo akumulátorov vsuňte puzdro (**22**) batériového adaptéra do priehradky (**21**). Batérie alebo akumulátory vložte do puzdra podľa vyobrazenia na uzatváracom kryte (**24**). Nasadte uzatvárací kryt na puzdro tak, aby citeľne zaskočil a tesne priliehal na rukoväť inšpekčnej kamery.

Batérie alebo akumulátory **vyberiete** tak, že stlačíte odisťovacie tlačidlá (**23**) uzatváracieho krytu (**24**) a uzatvárací kryt vytiahnete. Vytiahnite puzdro (**22**) nachádzajúce sa vo vnútri priehradky (**21**).

Vymieňajte vždy všetky batérie, resp. všetky akumulátorové články súčasne. Pri jednej výmene používajte len batérie jedného výrobcu a vždy také, ktoré majú rovnakú kapacitu.

- ▶ **Batérie alebo akumulátory z inšpekčnej kamery vyberte v prípade, že ju nebudete dlhší čas používať.** Batérie alebo akumulátory môžu pri dlhšom skladovaní v inšpekčnej kamere korodovať a dochádza k ich samočinnému vybíjaniu.

Prevádzka s akumulátorom (pozri obrázok B)

► **Používajte len nabíjačky uvedené v technických údajoch.** Len tieto nabíjačky sú vhodné pre lítium-iónové akumulátory, ktoré sa používajú vo vašej inšpekčnej kamere.

Upozornenie: Lítiovo-iónové akumulátory sa na základe medzinárodných dopravných predpisov dodávajú čiastočne nabité. Aby ste zaručili plný výkon akumulátora, pred prvým použitím ho úplne nabite.

Keď **vkładáte** nabitý akumulátor **(14)** zasuňte ho do priehradky **(21)** tak, aby citelne zaskočil a tesne priliehal k rukoväti inšpekčnej kamery.

Ak chcete akumulátor **(14)** **vybrať**, stlačte odistovacie tlačidlá **(23)** a akumulátor vyťahnite z priehradky **(21)**. **Nepoužívajte pritom neprimeranú silu.**

Pokyny na optimálne zaobchádzanie s akumulátorom

Chráňte akumulátor pred vlhkosťou a vodou.

Akumulátor skladujte iba pri teplote v rozsahu od $-20\text{ }^{\circ}\text{C}$ do $50\text{ }^{\circ}\text{C}$. Nenechávajte akumulátor napríklad v lete položený v automobile.

Výrazne skrátená doba prevádzky akumulátora po nabití signalizuje, že akumulátor je opotrebovaný a treba ho vymeniť za nový.

Dodržiavajte upozornenia týkajúce sa likvidácie.

Montáž kábla kamery (pozri obrázok C)

Pri prevádzke inšpekčnej kamery musí byť kábel kamery **(1)** namontovaný na ručnom náradí **(13)**.

Zasuňte zástrčku kábla kamery **(1)** v správnej polohe do prípojky kamery **(25)** tak, aby sa zaistila.

Demontáž kábla kamery (pozri obrázok D)

Pri odoberaní kábla kamery **(1)** stlačte aretáciu **(26)** navzájom k sebe a vyťahnite zástrčku z ručného náradia **(13)**.

Montáž zrkadla, magnetu alebo háka (pozri obrázok E)

Zrkadlo **(29)**, hák **(28)** alebo magnet **(27)** môžete namontovať na hlavu kamery **(2)** ako pomôcku.

Zasuňte jednu z 3 pomôcok, ako je to znázornené na obrázku, až na doraz na hlavu kamery **(2)**.

Upozornenie: Magnet **(27)** a hák **(28)** sú vhodné iba na pohybovanie a odstraňovanie voľne ležiacich, malých a ľahkých predmetov. Pri príliš silnom ťahaní sa môžu inšpekčná kamera alebo pomôcka poškodiť.

Prevádzka

- ▶ **Ručné zariadenie a akumulátor alebo batériový adaptér chráňte pred priamym slnečným žiarením. Akumulátor alebo batériový adaptér chráňte pred vlhkosťou.** Kábel kamery (1) a hlava kamery (2) sú pri správnej montáži vodotesné, ručné zariadenie (13) je chránené proti striekajúcej vode. Akumulátor (14) a batériový adaptér však nie sú chránené proti vode, pri kontakte s vodou hrozí riziko zásahu elektrickým prúdom alebo riziko poškodenia.
- ▶ **Inšpekčnú kameru nepoužívajte, keď je šošovka na hlave kamery (2) zarosená. Inšpekčnú kameru zapnite až vtedy, keď sa vlhkosť odparí.** Inšpekčná kamera by sa inak mohla poškodiť.
- ▶ **Zapnuté svetlo (3) sa môže počas prevádzky veľmi zohriať.** Nedotýkajte sa svetla, aby ste sa nepopáliť.
- ▶ **Inšpekčnú kameru nevystavujte extrémnym teplotám alebo teplotným výkyvom.** Nenechávajte ju napríklad dlhší čas položenú v automobile. V prípade väčších teplotných výkyvov nechajte inšpekčnú kameru pred uvedením do prevádzky nabudnúť bežnú teplotu.

Uvedenie do prevádzky

Zapnutie/vypnutie

Inšpekčnú kameru **zapnete** stlačením tlačidla zapnutia/vypnutia (6) alebo stredného tlačidla (9).

Upozornenie: Keď pri zapnutí nie je namontovaný kábel kamery, displej zobrazí chybové hlásenie.

Inšpekčnú kameru **vypnete** podržaním tlačidla zapnutia/vypnutia (6) stlačeného dovedy, kým displej nezhasne.

Ak sa nejaký čas na inšpekčnej kamere nestlačí žiadne tlačidlo, z dôvodu šetrenia akumulátora alebo batérií sa automaticky vypne. Čas vypnutia môžete nastaviť v hlavnom menu.

Regulácia svetla v hlave kamery

Svetlo môžete regulovať stláčaním tlačidla vľavo (8) alebo tlačidla vpravo (11) dovedy, kým nedosiahnete želaný jas alebo kým sa svetlo nevypne.

- ▶ **Nepozerajte priamo do svetla (3) a nesmerujte svetlo na iné osoby.** Svetlo osvetlenia môže oslepiť oči.

Zväčšenie/zmenšenie obrazu na displeji (Zoom)

Na nastavenie stupňa zväčšenia zobrazenia na displeji stláčajte tlačidlo hore (7) alebo tlačidlo dole (10) dovedy, kým nedosiahnete želaný stupeň zväčšenia.

Hlavné menu

Na **<Hlavné menu>** sa dostanete stlačením stredného tlačidla **(9)**.

Navigovanie v menu

- Prechádzanie po menu: Stláčajte tlačidlo hore **(7)** alebo tlačidlo dole **(10)**.
- Prechod do rozšíreného menu: Stlačte stredné tlačidlo **(9)** alebo tlačidlo vpravo **(11)**.
- Potvrdenie zvolenej možnosti menu: Stlačte stredné tlačidlo **(9)**.
- Zapnutie/vypnutie funkcie pomocou virtuálneho prepínača : Stlačte stredné tlačidlo **(9)**, tlačidlo vpravo **(11)** alebo tlačidlo vľavo **(8)**. Nastavenie sa tým aj uloží.
- Návrat na najbližšiu vyššiu úroveň menu: Krátko stlačte tlačidlo zapnutia/vypnutia **(6)**.
- Opustenie hlavného menu a návrat na zobrazenie kamery: Krátko stlačte tlačidlo zapnutia/vypnutia **(6)**.

Možnosti menu

- **<AutoUp>**: Zapnutie alebo vypnutie funkcie.
S funkciou **AutoUp** otočte obraz tak, aby „hore“ bolo zobrazené aj hore na displeji (pozri obrázky **F**).
Upozornenie: Pri namontovanom zrkadle **(29)** a/alebo pri zvislom nasmerovaní kábla kamery **(1)** je funkcia obmedzená.
- **<Galéria>**: Tu môžete vyvolať nasnímané fotografie a videá.
Pomocou tlačidla dole **(10)** alebo hore **(7)** vyberte želané súbory podľa ich dátumu. Stlačte tlačidlo vpravo **(11)** alebo stredné tlačidlo **(9)**, ak chcete vyvolať náhľad zvolených fotografií alebo videí.
Na otvorenie zvoleného súboru stlačte stredné tlačidlo **(9)**.
Upozornenie: Pri vloženej Micro-SD karte **(20)** sa zobrazia iba súbory uložené na Micro-SD karte. Ak chcete vyvolať fotografie z internej pamäti, musíte vybrať Micro-SD kartu **(20)**.
- **<Režim kamery>**: Pri snímaní zvolte medzi **<Fotografia>** a **<Video>**.
- **<Jas obrazovky>**: Nastavte želaný jas pre displej.
- **<Farba>**: Zapnite alebo vypnite farebné zobrazovanie pre displej (vyp: čierno-biele zobrazenie).
- **<Nastavenia zariadení>**
 - **<Dátum & čas>**: Nastavte dátum a čas pre ukladanie súborov a zvolte formát dátumu a času.
Upozornenie: Ak sa už dátum a čas neukladajú, je zabudovaná gombíková batéria vybitá. V takom prípade kontaktujte autorizovaný zákaznícky servis **Bosch**.
 - **<Jazyk>**: Zvoľte jazyk používaný v zobrazeniach.

- **<Vypnúť po ...>**: Zvoľte časový interval, po ktorom sa inšpekčná kamera automaticky vypne, keď nestlačíte žiadne tlačidlo.
- **<Info o zariadeniach>**: Tu nájdete informácie o prístroji, ako napríklad verzia nainštalovaného softvéru a právne informácie.
- **<Výrobné nastavenie>**: Všetky možnosti menu môžete resetovať na výrobné nastavenia. Súčasne sa všetky uložené súbory definitívne vymažú.

Uloženie/prenos snímok

Snímanie fotografií/videa

Ak je vložená Micro-SD karta **(20)** fotografie a videá sa ukladajú na kartu.

Bez Micro-SD karty sa fotografie ukladajú do internej pamäti inšpekčnej kamery, snímanie videa nie je možné.

Fotorežim: Stlačte tlačidlo Fotografovanie/snímanie videa **(12)**, ak chcete získať snímku aktuálneho zobrazenia displeja.

Videorežim: Snímanie videa spustíte stlačením tlačidla Fotografovanie/snímanie videa **(12)**, snímanie ukončíte stlačením tlačidla Fotografovanie/snímanie videa **(12)** alebo stredného tlačidla **(9)**.

Prepínanie medzi fotorežimom a videorežimom sa robí pomocou **<Hlavné menu>**.

Prehľad prenosu údajov

- Prenos fotografických súborov z **internej pamäti na Micro-SD kartu (20)**: Pri vložení Micro-SD karty **(20)** sa na displeji zobrazí otázka, či chcete preniesť údaje uložené v internej pamäti inšpekčnej kamery na Micro-SD kartu.
- Prenos fotografických súborov z **internej pamäte cez USB Type-C®**: Prenos je možný, iba keď v inšpekčnej kamere nie je vložená žiadna Micro-SD karta **(20)**.
- Prenos súborov z **Micro-SD karty (20)**: Súbory môžete preniesť z vlozenej Micro-SD karty **(20)** pomocou USB Type-C® alebo môžete Micro-SD kartu **(20)** vybrať a založiť do iného zariadenia.

Vloženie karty Micro-SD

Otvorte horný kryt **(16)** a zasunite Micro-SD kartu **(20)** správne nasmerovanú až na doraz do otvoru na kartu **(18)**. Horný kryt opäť starostlivo zatvorte.

Prenos údajov cez rozhranie USB Type-C®

Pri prenose údajov cez USB Type-C® zapnite inšpekčnú kameru. Otvorte kryt zásuvky USB Type-C® **(17)**. Pripojte zásuvku USB Type-C® pomocou kábla USB Type-C® **(19)** do vášho PC.

Na vašom PC otvorte prehliadač súborov a zvolíte diskovú jednotku na prenos súborov. Názov diskovej jednotky je:

- ak v inšpekčnej kamere nie je vložená žiadna Micro-SD karta: **Bosch_GIC**
- ak je v inšpekčnej kamere vložená Micro-SD karta bez názvu: štandardný názov USB diskovej jednotky
- ak je v inšpekčnej kamere vložená Micro-SD karta s názvom: názov Micro-SD karty

Uložené súbory môžete z internej pamäti inšpekčnej kamery alebo z Micro-SD karty skopírovať, presunúť na PC alebo vymazať.

Po ukončení želanej akcie štandardne odpojte diskovú jednotku.

Upozornenie: Vždy najprv odhláste diskovú jednotku z operačného systému PC (vysunúť diskovú jednotku), pretože by sa mohla poškodiť interná pamäť inšpekčnej kamery.

Odoberte kábel USB Type-C® (inšpekčná kamera sa pritom automaticky vypne). Zatvorte horný kryt **(16)**, aby bola zásuvka chránená pred prachom alebo striekajúcou vodou.

Upozornenie: Inšpekčnú kameru pripájajte cez rozhranie USB Type-C® výlučne k PC. Pri pripojení na iné zariadenia sa môže inšpekčná kamera poškodiť.

Upozornenie: Rozhranie USB Type-C® slúži výlučne na prenos údajov, nemožno pomocou neho nabíjať akumulátory alebo iné zariadenia.

Pracovné pokyny

Skontrolujte prostredie, ktoré chcete skúmať, a dávajte predovšetkým pozor na prekážky alebo nebezpečné miesta.

Ohnite kábel kamery **(1)** tak, aby sa hlava kamery dala dobre zaviesť do skúmaného prostredia. Kábel kamery zavádzajte opatrne.



Jas svetla kamery **(3)** prispôbte tak, aby bol obraz dobre zreteľný. Ak snímate predmety veľmi odrážajúce svetlo, lepší obraz môžete doceliť napríklad menej intenzívnym svetlom alebo nastavením čierneho-bieleho kontrastu.

Ak sú skúmané predmety zobrazené neostro, zmenšite alebo zväčšite vzdialenosť medzi hlavou kamery **(2)** a predmetom.

Chyby – príčiny a odstránenie

Zobrazenie chyby na displeji	Príčina	Pomoc
	Interná pamäť takmer plná	Vymažte súbory z internej pamäte alebo vložte Micro-SD kartu (20) .

(žltá výstraha)

Zobrazenie chyby na displeji	Príčina	Pomoc
 (červená výstraha)	Interná pamäť plná	Vymažte súbory z internej pamäte alebo vložte Micro-SD kartu (20) .
	Chyba v internej pamäti	Inšpekčnú kameru reštartujte. Ak problém naďalej pretrváva, kontaktujte autorizovaný zákaznícky servis Bosch .
 (žltá výstraha)	Micro-SD karta takmer plná	Vymažte súbory z Micro-SD karty (20) .
	 (červená výstraha)	Micro-SD karta plná
	Chyba Micro-SD karty	Vyberte Micro-SD kartu (20) a znova ju založte. Skontrolujte Micro-SD kartu v inom zariadení.

Údržba a servis

Údržba a čistenie

Neponárajte ručné náradie **(13)** do vody ani iných kvapalín.

Udržiavajte inšpekčnú kameru vždy čistú. Keď ste pracovali v oblastiach so zdravie ohrozujúcimi látkami, inšpekčnú kameru a všetky pomôcky vyčistite mimoriadne dôkladne.

Znečistenia utrite vlhkou mäkkou handričkou. Nepoužívajte žiadne čistiace prostriedky či rozpúšťadlá.

Čistite pravidelne predovšetkým šošovku kamery **(4)** a dávajte pozor na vlákna.

Výmena zabudovanej gombíkovej batérie

Výmenu gombíkovej batérie musí urobiť Bosch alebo autorizovaný zákaznícky servis pre elektrické náradie Bosch.

► **Pozor: Gombíkovú batériu vymieňajte vždy za gombíkovú batériu rovnakého typu.** Hrozí nebezpečenstvo výbuchu.

- **Vybité gombíkové batérie likvidujte v súlade s predpismi.** Vybité gombíkové batérie sa môžu stať netesnými a poškodiť produkt alebo poraniť osoby.

Zákaznícka služba a poradenstvo ohľadom použitia

Servisné stredisko Vám odpovie na otázky týkajúce sa opravy a údržby Vášho produktu ako aj náhradných dielov. Rozkladové výkresy a informácie o náhradných dieloch nájdete tiež na: **www.bosch-pt.com**

V prípade otázok týkajúcich sa našich výrobkov a príslušenstva Vám ochotne pomôže poradenský tím Bosch.

V prípade akýchkoľvek otázok a objednávok náhradných dielov uvádzajte bezpodmienečne 10-miestne vecné číslo uvedené na typovom štítku výrobku.

Slovakia

Na www.bosch-pt.sk si môžete objednať opravu vášho stroja alebo náhradné diely online.

Tel.: +421 2 48 703 800

Fax: +421 2 48 703 801

E-Mail: servis.naradia@sk.bosch.com

www.bosch-pt.sk

Ďalšie adresy servisov nájdete na:

www.bosch-pt.com/serviceaddresses

Transport

Odporúčané lítiovo-iónové akumulátory podliehajú požiadavkám na transport nebezpečného nákladu. Tieto akumulátory smie používateľ náradia prepravovať po cestách bez ďalších opatrení.

Pri zasielaní tretími osobami (napr.: leteckou dopravou alebo prostredníctvom špedície) treba rešpektovať osobitné požiadavky na obaly a označenie. V takomto prípade treba pri príprave zásielky bezpodmienečne konzultovať s odborníkom na prepravu nebezpečného tovaru.

Akumulátory zasielajte iba vtedy, ak nemajú poškodený obal. Otvorené kontakty prelepte a akumulátor zabaľte tak, aby sa v obale nemohol posúvať. Rešpektujte aj prípadné doplnujúce národné predpisy.

Likvidácia



Inšpekčnú kameru, batérie/akumulátory, príslušenstvo a obaly je potrebné odovzdať na ekologickú recykláciu.



Inšpekčnú kameru a batérie/akumulátory neodhadzujte do domového odpadu!

Len pre krajiny EÚ:

Podľa Európskej smernice 2012/19/EÚ sa musia nepoužiteľné inšpekčné kamery a podľa európskej smernice 2006/66/ES sa musia chybné alebo opotrebované akumulátory/batérie zbierať separovane a je nutné odovzdať ich na ekologickú recykláciu.

Pri nesprávnej likvidácii môžu mať staré elektrické a elektronické zariadenia kvôli novej prítomnosti nebezpečných látok škodlivý vplyv na životné prostredie a ľudské zdravie.

Akumulátory/batérie:

Li-Ion:

Dodržujte pokyny uvedené v časti Transport (pozri „Transport“, Stránka 240).

Zabudovanú gombíkovú batériu smie pri likvidácii vyberať iba odborný personál.

Magyar

Biztonsági tájékoztató



Olvassa el és tartsa be valamennyi utasítást. Ha az inspekciós kamerát nem a mellékelt előírásoknak megfelelően használja, ez befolyással lehet az inspekciós kamerába beépített védelmi intézkedésekre. ŐRIZZE MEG BIZTOS HELYEN EZEKET AZ UTASÍTÁSOKAT.

- ▶ **Az inspekciós kamerát csak szakképzett személyzet csak eredeti pótkatrészek felhasználásával javíthatja.** Ez biztosítja, hogy az inspekciós kamera biztonságos készülék maradjon.
- ▶ **Nem dolgozzon az inspekciós kamerával olyan robbanásveszélyes környezetben, ahol éghető folyadékok, gázok vagy porok vannak.** Az inspekciós kamerában szikrák keletkezhetnek, amelyek a port vagy a gőzöket meggyújthatják.
- ▶ **Az inspekciós kamerán végzendő bármely munka (például szerelés, karbantartás stb.) megkezdése előtt, valamint a kamera szállításakor és tárolásakor vegye ki az akkumulátort az inspekciós kamerából.**
- ▶ **Vegye ki az elemeket az inspekciós kamerából, ha hosszabb ideig nem használja.** Az elemek egy hosszabb tárolás során korrodálhatnak, és maguktól kimerülhetnek.

- ▶ **Ne irányítsa a fénysugarat személyekre vagy állatokra és saját maga se nézzen bele közvetlenül – még nagyobb távolságból sem – a fénysugárba.**
- ▶ **Az inspekciónak a kamera használata előtt ellenőrizze a munkaterületet. Az inspekciónak a kamera semmiféle részének sem szabad elektromos vezetékekkel, mozgó alkatrészekkel vagy vegyszerekkel érintkezésbe jutnia. Szakítsa meg a munkaterületen belül található elektromos vezetékek áramkörét.** Ezek az intézkedések csökkentik a robbanások, áramütések és anyagi károk kockázatát.
- ▶ **Viseljen megfelelő személyi védőfelszereléseket, mint például védőszemüveget, védő kesztyűt vagy védőálarcot, ha a munkaterületen egészségkárosító hatású anyagok találhatók.** A szennyvízcsatornák vagy hasonló területek szilárd, folyékony vagy gázalmazállapotú anyagokat tartalmazhatnak, amelyek mérgező, fertőző, maró hatásúak lehetnek vagy más jellegű egészségkárosító hatásuk lehet.
- ▶ **A tisztaságra különösen ügyeljen, ha egészségkárosító hatású anyagokat tartalmazó területeken dolgozik. Munka közben ne egyen.** Kerülje el az egészségkárosító hatású anyagokkal való érintkezést és a munka után mossa meg a kezét és egyéb testrészeit forró szappanoldattal, amelyek ilyen anyagokkal érintkezésbe kerültek. Így csökkentheti az egészségkárosító hatást.
- ▶ **Ne álljon vízben, ha az inspekciónak a kamerát használja.** A vízben végzett munka során áramütés veszélye áll fenn.
- ▶ **Ne nyissa fel az akkumulátort.** Ekkor fennáll egy rövidzárlat veszélye.
- ▶ **Az akkumulátorok megrogálódása vagy szakszerűtlen kezelése esetén abból a gőzök léphetnek ki. Az akkumulátor kigyulladhat vagy felrobbanhat.** Azonnal juttasson friss levegőt a helyiségbe, és ha panaszai vannak, keressen fel egy orvost. A gőzök ingerelhetik a légutakat.
- ▶ **Hibás alkalmazás vagy megrogálódott akkumulátor esetén az akkumulátorból gyúlékony folyadék léphet ki. Kerülje el az érintkezést a folyadékkal. Ha véletlenül mégis érintkezésbe került az akkumulátorfolyadékkal, azonnal öblítse le a vizet az érintett felületet. Ha a folyadék a szemébe jutott, keressen fel ezen kívül egy orvost.** A kilépő akkumulátorfolyadék irritációkat vagy égési sérüléseket okozhat.
- ▶ **Az akkumulátort hegyes tárgyak, például tűk vagy csavarhúzó, vagy külső erőbehatások megrogálhatják.** Belső rövidzárlat léphet fel és az akkumulátor kigyulladhat, füstöt bocsáthat ki, felrobbanhat, vagy túlhevülhet.
- ▶ **Tartsa távol a használaton kívüli akkumulátort bármely fémtárgytól, mint például irodai kapcsoktól, pénzérméktől, kulcsoktól, szögektől, csavaroktól és más kisméretű fémtárgyaktól, amelyek áthidalhatják az érintkezőket.** Az akkumulátor érintkezői közötti rövidzárlat égési sérüléseket vagy tüzet okozhat.

- ▶ **Az akkumulátort csak a gyártó termékeiben használja.** Az akkumulátort csak így lehet megvédeni a veszélyes túlterheléstől.
- ▶ **Az akkumulátort csak a gyártó által ajánlott töltőkészülékekkel töltsse fel.** Ha egy bizonyos akkumulátortípus feltöltésére szolgáló töltőkészülékben egy másik akkumulátort próbál feltölteni, tűz keletkezhet.



Óvja meg az elektromos kéziszerszámot a forróságtól, például a tartós napsugárzástól, a tüztől, a szennyezésektől, a víztől és a nedvességtől. Robbanásveszély és rövidzárlat veszélye áll fenn.



FIGYELMEZTETÉS



Gondoskodjon arról, hogy a gombelem sohase juthasson gyermekek kezébe. A gombelemek veszélyesek.

- ▶ **A gombelemeket sohasem szabad lenyelni, vagy egy másik testnyílásba bedugni.** Ha fennáll annak a gyanúja, hogy valaki lenyelt vagy egy másik testnyílásába beolt egy gombelemet, menjen azonnal orvoshoz. Egy gombelem lenyelése 2 órán belül súlyos, vagy halálos belső sérülésekhez vezethet.



Ne vigye a mágneses tartozékokat implantátumok és egyéb orvosi készülékek, például pacemakerok vagy inzulinpumpák közelébe. A tartozékok mágnesei egy mágneses mezőt hoznak létre, amely negatív befolyással lehet az implantátumok vagy orvosi készülékek működésére.

- ▶ **Tartsa távol a mágneses tartozékokat a mágneses adathordozóktól és mágneses mezőkre érzékeny készülékektől.** A tartozékok mágnesének hatása visszafordíthatatlan adatvesztésekhez vezethet.

A termék és a teljesítmény leírása

Kérjük, vegye figyelembe a Használati Utasítás első részében található ábrákat.

Rendeltetésszerű használat

A digitális inspekciós kamera nehezen hozzáférhető vagy sötét területek átvizsgálására használható. A kamera a készülékkel szállított segédesszközöknek a kamerafejre való felszerelésével kisebb és könnyebb tárgyak (például kis csavarok) elmozdítására és eltávolítására is használható.

A digitális inspekción kamerát nem szabad orvosi célokra használni. A kamera csődugulások elhárítására és kábelek behúzására sem szolgál.

Az ábrán szereplő komponensek

Az ábrázolt alkatrészek sorszámozása megfelel az inspekción kamera ábrájának az ábrákat tartalmazó oldalon.

- (1) Kamerakábel
- (2) Kamerafej
- (3) Kamerafej-lámpa
- (4) Kameralencse
- (5) Kijelző
- (6) Be/Ki gomb
- (7) Felfelé gomb
- (8) Balra gomb
- (9) Középső gomb
- (10) Lefelé gomb
- (11) Jobbra gomb
- (12) Fénykép/video készítése gomb
- (13) Kézi vezérlőkészülék
- (14) Akkumulátor^{a)}
- (15) AA1 elemadapter
- (16) Felső fedél
- (17) USB Type-C® csatlakozóhüvely^{b)}
- (18) Micro-SD-kártya foglalat
- (19) USB Type-C® kábel
- (20) Micro-SD-kártya
- (21) Üreg
- (22) Elemadapertok
- (23) Reteszelésfeloldó gomb
- (24) Elemadapter-lezáró sapka
- (25) Kameracsatlakozó
- (26) Kamerakábel-reteszelés

(27) Mágnes

(28) Horog

(29) Tükör

- a) **A képeken látható vagy a szövegben leírt tartozékok részben nem tartoznak a standard szállítmányhoz. Tartozékprogramunkban valamennyi tartozék megtalálható.**
- b) USB Type-C® és USB-C® az USB Implementers Forum áruvédjegyei.

Kijelzőelemek

- (a) Felvétel mód szimbóluma
- (b) **AutoUp** funkció állapotkijelző
- (c) Micro-SD-kártya állapotkijelző
- (d) Akkumulátor/elem töltöttség-szint-kijelző

Műszaki adatok

Dígitális vizsgálókamera	GIC 12V-5-27 C	
Cikkszám		3 601 B41 4..
Kijelző mérete	"	5
Kijelző felbontása	px	1280 × 720
Kamera, kép- és videófájlok felbontása	px	1280 × 720
Képernyőkép formátuma		.JPG
Videóformátum		AVI
Videó képkockasebessége		
– AutoUp funkció nélkül	fps	20
– AutoUp funkcióval	fps	7
Képek max. száma a belső memóriában		30
Látómező ^(A)	°	75
Fókusz távolság	mm	30–80
Kamerafej-lámpa max. fényereje ^(B)	lx	200
Kamerafej/-kábel maximális merülési ideje dízelben, motorolajban, etil-alkoholban, benzinben, AdBlue [®] -ban és sós vízben (26,5%-os sótartalom)	perc	30
Energiaellátás		
– akkumulátor (Li-ion)		10,8 V/12 V

Digitális vizsgálókamera		GIC 12V-5-27 C
– elemek (alkáli-mangán) (elemadapterrel)		4 × 1,5 V LR6 (AA)
– akkumulátorok (NiMH, elemadapterrel)		4 × 1,2 V HR6 (AA)
Biztonsági energiaellátás az idő tárolásához		
– gombelem		CR2450 (3 V, lítium-elem)
– az elem élettartama, kb.	év	3
Élettartam, kb. ^{c)}		
– akkumulátorral (Li-ion) ^{d)}	h	6
– elemekkel (alkáli-mangán)	h	2
– akkumulátorokkal (NiMH, 1,2 V)	h	3
Súly az „EPTA-Procedure 01:2014” (2014/01 EPTA-eljárás) szerint		
– akkumulátorral (Li-ion)	kg	0,73–0,94 ^{e)}
– elemekkel (alkáli-mangán)	kg	0,68
Méreték (hosszúság × szélesség × magasság) ^{d)}	mm	242 × 140 × 66
Kamerafej-átmérő	mm	8,3
A kamerakábel hossza	m	1,5
A kamerakábel legkisebb hajlítási sugara	mm	25
Kézi vezérlőkészülék védetség (akkumulátor/ elemadapter nélkül)		IP54
A kamerafej és a kamerakábel védetség		IP67
Javasolt környezeti hőmérséklet a töltés során	°C	0 ... +35
Megengedett környezeti hőmérséklet üzem közben	°C	–10 ... +50
Megengedett környezeti hőmérséklet tárolás köz- ben	°C	–20 ... +50
Javasolt akkumulátorok		GBA 10,8V... GBA 12V...

Digitális vizsgálókamera**GIC 12V-5-27 C**

Javasolt töltőkészülékek

GAL 12...

GAX18 ...

- A) Átlósan mérve
- B) 50 mm-es távolság és sötét környezet esetén
- C) Kameraképpel, **AutoUp** funkcióval, közepes kijelzőfényerővel, kameralámpa 50%-os fényerővel
- D) GBA 12V 2.0Ah-val
- E) az alkalmazásra kerülő akkumulátortól függ

Összeszerelés

Energiaellátás

A vizsgálókamera vagy egy **Bosch** Li-ion akkumulátorral, a kereskedelemben szokványosan kapható elemekkel, vagy a kereskedelemben kapható NiMH-akkumulátorokkal üzemeltethető.

A töltöttség-szint-kijelző **(d)** a képernyőn mutatja a Li-ion akkumulátor, az elemek, ill. a NiMH-akkumulátorok töltöttségét.

Üzemeltetés elemadapterrel (lásd A ábra)

Az elemeket, illetve az NiMH-akkumulátorokat az elemadapterbe kell behelyezni.

- ▶ **Az elemadapter kizárólag az erre előírnyozott Bosch gyártmányú inspekciós kamerákban való használatra szolgál és elektromos kéziszerszámokkal nem szabad használni.**

Az elemek, illetve akkumulátorok **behelyezéséhez** tolja be az elemadapter tokját **(22)** az üregbe **(21)**. Tegye be az elemeket, illetve akkumulátorokat a zárósapkán **(24)** található ábrán látható módon a tokba. Tolja rá a zárósapkát a tokra, amíg az érezhetően be nem pattan a helyére és egy síkban nem fekszik a vizsgálókamera fogantyújával.

Az elemek, illetve akkumulátorok **kivételéhez** nyomja meg a zárósapka **(24)** reteszélfeloldó gombját **(23)**, és húzza le a zárósapkát. Húzza ki a belüli lévő tokot **(22)** az üregből **(21)**.

Mindig valamennyi elemet, illetve akkumulátort egyszerre cserélje ki. Csak egy azonos gyártó cég azonos kapacitású elemeit vagy akkumulátorait használja.

- ▶ **Vegye ki az elemeket, ill. az akkumulátorokat a vizsgálókamerából, ha hosszabb ideig nem használja.** Az elemek, ill. akkumulátorok hosszabb tárolás esetén korrodálhatnak a vizsgálókamerában, vagy maguktól lemerülhetnek.

Üzemeltetés akkumulátorral (lásd a B ábrát)

► **Csak a Műszaki Adatoknál megadott töltőkészülékeket használja.** Csak ezek a töltőkészülékek vannak az Ön inspekciós kamerájában alkalmazásra kerülő lithium-ion akkumulátorok töltésére beállítva.

Figyelem: A lítium-ion-akkumulátorok a nemzetközi szállítási előírásoknak megfelelően csak részben feltöltve kerülnek kiszállításra. Az akkumulátor teljes teljesítményének biztosítására az első alkalmazás előtt töltsse fel teljesen az akkumulátort.

Ahhoz, hogy **behelyezze** a feltöltött **(14)** akkumulátort, tolja azt be a **(21)** akkumulátor-kosárba, amíg az érezhetően bepattan a helyére és egy síkban fekszik az inspekciós kamera fogantyújával.

A **(14)** akkumulátor **kivételéhez** nyomja meg a **(23)** reteszelés feloldó gombokat és húzza ki az akkumulátort a **(21)** akkumulátor-kosárból. **Ne erőltesse a kihúzást.**

Tájékoztató az akkumulátor optimális kezeléséhez

Óvja meg az akkumulátort a nedvességtől és a víztől.

Az akkumulátort csak a $-20\text{ °C} \dots 50\text{ °C}$ hőmérséklet tartományban szabad tárolni. Ne hagyja például az akkumulátort nyáron egy gépjárműben.

Ha az akkumulátor feltöltése után a készülék már csak lényegesen rövidebb ideig üzemeltethető, akkor az akkumulátor elhasználódott és ki kell cserélni.

Vegye figyelembe a hulladékba való eltávolítással kapcsolatos előírásokat.

A kamerakábel felszerelése (lásd a C ábrát)

Az inspekciós kamera üzemeltetéséhez szerelje fel a **(1)** kamerakábel a **(13)** kézi vezérlőkészülékre.

Tegye be a **(1)** kamerakábel csatlakozó dugóját a helyes helyzetben a **(25)** kamera csatlakozóba, amíg az beugrik a reteszelési helyzetbe.

A kamerakábel leszerelése (lásd a D ábrát)

A **(1)** kamerakábel leszereléséhez nyomja össze a **(26)** reteszelést és húzza ki a csatlakozó dugót a **(13)** kézi vezérlőkészülekből.

A tükrök, a mágnes vagy a horog felszerelése (lásd E ábra)

A **(29)** tükröt, a **(28)** horgot vagy a **(27)** mágneset segédeszközként fel lehet szerelni a **(2)** kamerafejre.

Tolja be e 3 segédeszköz egyikét az ábrán látható módon ütközésig a kamerafejbe **(2)**.

Megjegyzés: A (27) mágnes és a (28) horog csak lazán fekvő, kis méretű és könnyű súlyú tárgyak elmozdítására és eltávolítására alkalmas. Túl erős meghúzás esetén az inspekciós kamera vagy a segédeszköz megrongálódhat.

Üzemeltetés

- ▶ **Óvja a kézi vezérlőkészüléket és az akkumulátort, ill. az elemadaptert a közvetlen napsugárzástól. Óvja az akkumulátort, ill. az elemadaptert a nedvességtől.** A kamerakábel (1) és a kamerafej (2) helyes összeszerelés esetén vízálló, a kézi vezérlőkészülék (13) fröccsenő víz ellen védett. Az akkumulátor (14) és az elemadapter azonban nincs védve a víz ellen, így a vízzel való érintkezés esetén áramütés és rongálódás veszélye áll fenn.
- ▶ **Ne használja az inspekciós kamerát, ha a (2) kamerafejen található lencse bepárásdott. Csak akkor kapcsolja be az inspekciós kamerát, ha a nedvesség már elpárolgott.** Az inspekciós kamera ellenkező esetben megrongálódhat.
- ▶ **A bekapcsolt (3) lámpa üzem közben felforrósodhat.** Az égési sérülések megelőzésére ne érjen hozzá a lámpához.
- ▶ **Ne tegye ki az inspekciós kamerát extrém hőmérsékleteknek vagy hőmérséklet-ingadozásoknak.** Például ne hagyja hosszabb ideig a készüléket egy autóban. Nagyobb hőmérséklet-ingadozások után hagyja az inspekciós kamerát temperálódni, mielőtt azt ismét üzembe venné.

Üzembe helyezés

Be- és kikapcsolás

A vizsgálókamera **bekapcsolásához** nyomja meg a be-/kikapcsológombot (6) vagy a kőzépső gombot (9).

Megjegyzés: Ha a bekapcsoláskor nincs felszerelve a kamerakábel, a kijelzőn egy hibajelzés jelenik meg.

A vizsgálókamera **kikapcsolásához** nyomja meg ismét a be-/kikapcsológombot (6).

Ha kis ideig egy gomb sem kerül megnyomásra a vizsgálókamerán, az az akkumulátor, ill. az elemek kímélése érdekében automatikusan kikapcsol. A kikapcsolási időt a főmenüben lehet megadni.

A kamerafejen elhelyezett lámpa szabályozása

A lámpa szabályozásához nyomja meg a balra (8), ill. jobbra gombot (11) annyiszor, míg a kívánt fényerőt el nem éri vagy a lámpa ki nem kapcsol.

- ▶ **Ne nézzen bele közvetlenül a (3) lámpába és ne irányítsa más személyekre sem a lámpát.** A lámpa fénye vakító hatású lehet.

A képméret növelése/csökkentése a kijelzőn (zoom)

A kijelző nagyítási szintjének beállításához nyomja meg annyiszor a felfelé **(7)**, ill. lefelé gombot **(10)**, míg a kívánt nagyítási szintet el nem éri.

Főmenü

A **<Fő menü>** -be való lépéshez nyomja meg a középső gombot **(9)**.

Navigálás a menüben

- Görgetés egy menüben: Nyomja meg a felfelé **(7)** vagy lefelé gombot **(10)**.
- Átváltás egy almenüre: Nyomja meg a középső **(9)** vagy a jobbra gombot **(11)**.
- Egy kijelölt menüopció nyugtázása: Nyomja meg a középső gombot **(9)**.
- Egy funkció virtuális kapcsolóval való  be-/kikapcsolása: Nyomja meg a középső **(9)**, a jobbra **(11)** vagy a balra gombot **(8)**. A beállítás ezzel mentésre kerül.
- Visszalépés az eggyel feljebbi menübe: Nyomja meg röviden a be-/kikapcsológombot **(6)**.
- Kilépés a főmenüből és visszatérés a kameraképhez: Nyomja meg röviden a be-/kikapcsológombot **(6)**.

Menüopciók

- **<AutoUp>**: A funkció be vagy kikapcsolása.
Az **AutoUp** funkcióval úgy forgatja el a képet, hogy a „fent” a kijelzőn is felül kerül megjelenítésre (lásd **F** ábra).
- **Megjegyzés**: Korlátozott funkció felszerelt tükör **(29)** és/vagy a kamerakábel **(1)** független beállítása esetén.
- **<Galéria>**: Itt nézheti meg az elkészített fényképeket és videókat.
A lefelé **(10)**, ill. felfelé **(7)** gombbal dátum alapján választhatja ki a kívánt fájlokat.
Nyomja meg a jobbra **(11)** vagy a középső gombot **(9)** a kiválasztott fénykép, ill. videó előnézetének megjelenítéséhez.
A kiválasztott fájl megnyitásához nyomja meg a középső gombot **(9)**.
- **Megjegyzés**: Behelyezett Micro-SD-kártya **(20)** esetén csak a Micro-SD-kártyán tárolt fájlok kerülnek megjelenítésre. A belső memórián lévő fényképek megnyitásához ki kell vennie a Micro-SD-kártyát **(20)**.
- **<Kameramód>**: Válasszon a **<Fotó>** és **<Videó>** között.
- **<Képernyő fényereje>**: Beállíthatja a kijelző kívánt fényerősségét.
- **<Szín>**: Be- vagy kikapcsolhatja a színek megjelenítését a képernyőn (ki: fekete-fehér megjelenítés).
- **<Készülék beállítások>**

- **<Dátum & időpont>**: Beállíthatja a dátumot és a pontos időt a fájlok mentéséhez, és kiválaszthatja a dátum és az idő formátumát.
Megjegyzés: Ha a dátum és a pontos idő már nem kerül mentésre, a beépített gombelon lemerült. Ebben az esetben forduljon egy hivatalos **Bosch** vevőszolgálathoz.
- **<Nyelv>**: Kiválaszthatja a kijelzőn használt nyelvet.
- **<Kikapcsolás ... eltétel>**: Kiválaszthatja az időtartamot, amely után a vizsgálókamera automatikusan kikapcsol, ha nem kerül semmilyen gomb megnyomásra.
- **<Készülék infó>**: Itt a készülékkel kapcsolatos információk, például a telepített szoftververzió és jogi információk találhatók.
- **<Gyári beáll. visszaáll.>**: Itt valamennyi menüopciót vissza lehet állítani a gyári beállításra. Ezzel egyidejűleg valamennyi tárolt fájl véglegesen törlésre kerül.

Felvételek mentése/átvitele

Fénykép/vidéo készítése

Ha a Micro-SD-kártya (20) be van dugva, a fényképek és a videók a kártyán kerülnek mentésre.

Micro-SD-kártya nélkül a fényképek a vizsgálókamera belső memóriájában kerülnek mentésre, videófelvételek készítése nem lehetséges.

Fénykép mód: Fénykép készítéséhez az aktuális kijelzőről nyomja meg a Fénykép készítése gombot (12).

Videó mód: Videófelvétel elindításához nyomja meg a fénykép-/videófelvétel (12) gombot, befejezéséhez a fénykép-/videófelvétel (12) vagy a középső gombot (9).

A Fénykép és Videó mód között a **<Fő menü>**-ben lehet váltani.

Fájlátvitel áttekintése

- Fényképfájlok átvitele a **belső memóriából a Micro-SD-kártyára (20)**: Micro-SD-kártya (20) behelyezésekor megjelenik egy kérdés, hogy a vizsgálókamera belső memóriájában tárolt fájlok átvitelre kerüljenek-e a Micro-SD-kártyára.
- Fényképfájlok átvitele a **belső memóriából USB Type-C® kábellel**: Az átvitel csak akkor lehetséges, ha nincs behelyezve Micro-SD-kártya (20) a vizsgálókamerába.
- Fájlok átvitele a **Micro-SD-kártyáról (20)**: A fájlok a behelyezett Micro-SD-kártyáról (20) USB Type-C® kábellel vihetők át, vagy kiveheti a Micro-SD-kártyát (20), és behelyezheti egy másik eszközbe.

A Micro-SD-kártya behelyezése

Nyissa fel a felső fedelet (16), és tolja be ütközésig a Micro-SD-kártyát (20) a helyes irányban a foglatba (18). Óvatosan ismét zárja be a felső fedelet.

Adatátvitel az USB Type-C® interfészen át

Az USB Type-C® interfészen át történő adatátvitelhez kapcsolja be a vizsgálókamerát. Nyissa fel az USB Type-C® csatlakozóhévely (17) fedelét. Kapcsolja össze az USB Type-C® csatlakozóhévelyét az USB Type-C® kábel segítségével (19) a számítógépével.

Nyissa meg a számítógépén a fájlbongészót, és jelölje ki a meghajtót a fájlok átviteléhez. A meghajtó neve:

- ha nincs behelyezve Micro-SD-kártya a vizsgálókamerába: **Bosch_GIC**
- ha névtelen Micro-SD-kártya van behelyezve a vizsgálókamerába: az USB-meghajtó standard elnevezése
- ha névvel rendelkező Micro-SD-kártya van behelyezve a vizsgálókamerába: a Micro-SD-kártya neve

A tárolt fájlok a vizsgálókamera belső memóriájából, ill. a Micro-SD-kártyáról átmásolhatóak, áthelyezhetők a számítógépére vagy törölhetők.

Mihelyt befejezte a kívánt eljárást, válassza le a meghajtót.

Megjegyzés: Először mindig válassza le a számítógép operációs rendszerében a meghajtót (meghajtó kiadása), mivel ellenkező esetben a mérőműszer belső memóriája megsérülhet.

Távolítsa el az USB Type-C® kábelt (a vizsgálókamera ekkor automatikusan kikapcsol). Zárja le a felső fedelet (16) a por és fröccsenő víz elleni védelem érdekében.

Megjegyzés: Az USB Type-C® interfészen keresztül kizárólag PC-hez csatlakoztassa a vizsgálókamerát. Más készülékekhez való csatlakoztatás esetén a vizsgálókamera megromolódhat.

Megjegyzés: Az USB Type-C® interfész kizárólag adatátvitelre szolgál, akkumulátorokat vagy más készülékeket nem lehet ezen az interfészen át feltölteni.

Munkavégzési tanácsok



Vizsgálja meg a környezetet, amelyet a kamerával át akar vizsgálni és különösen ügyeljen az akadályokra és a veszélyes pontokra.

Hajlítsa úgy meg a (1) kamerakábelt, hogy a kamerafejet jól be lehessen vezetni az átvizsgálásra kerülő környezetbe. Óvatosan vezesse be a kamerakábelt.

Állítsa be úgy a (3) kameralámpa fényerejét, hogy a kép jól felismerhető legyen. Erősen fényviszaverő tárgyak esetén például alacsonyabb megvilágítással vagy fekete-fehér kontrasztal jobb minőségű képet lehet létrehozni.

Ha a vizsgálatra kerülő tárgyak életlenül jelennek meg, csökkentse vagy növelje a (2) kamerafej és a tárgy közötti távolságot.

Hibák – okaik és elhárításuk módja

Hiba kijelzése a kijelzőn	A hiba oka	Hibaelhárítás
	Belső memória majdnem megtelt	Töröljön fájlokat a belső memóriából vagy helyezzen be egy Micro-SD-kártyát (20) .
(sárga figyelmeztetés)		
	Belső memória megtelt	Töröljön fájlokat a belső memóriából vagy helyezzen be egy Micro-SD-kártyát (20) .
	Hiba a belső memóriában	Indítsa újra a vizsgálokamerát.
(piros figyelmeztetés)		Ha továbbra is fennáll a probléma, forduljon egy hivatalos Bosch vevőszolgálathoz.
	Micro-SD-kártya majdnem megtelt	Töröljön fájlokat a Micro-SD-kártyáról (20) .
(sárga figyelmeztetés)		
	Micro-SD-kártya megtelt	Töröljön fájlokat a Micro-SD-kártyáról (20) .
	Micro-SD-kártya hibája	Vegye ki a Micro-SD-kártyát (20) , és helyezze be újra.
(piros figyelmeztetés)		Ellenőrizze a Micro-SD-kártyát egy másik eszközben.

Karbantartás és szerviz

Karbantartás és tisztítás

Ne merítse bele a **(13)** kézi vezérlőkészüléket vízbe vagy más folyadékokba.

Tartsa mindig tisztán az inspekción kamerát. Ha egészségkárosító hatású anyagokat tartalmazó területen dolgozott, különösen alaposan tisztítsa meg az inspekción kamerát és valamennyi segédeszközt.

A szennyeződéseket egy nedves, puha kendővel törölje le. Tisztító- vagy oldószereket ne használjon.

Mindenek előtt rendszeresen tisztítsa meg a **(4)** kameralencsét és ügyeljen a bolyhokra.

A beépített gombelem kicserélése

A gombelem cseréjét a Boschnak vagy egy hivatalos, Bosch elektromos kéziszerszámokkal foglalkozó vevőszolgálatnak kell elvégeznie.

- ▶ **Figyelem: Egy gombelemet mindig csak egy azonos típusú gombelemre szabad kicserélni.** Robbanásveszély áll fenn.
- ▶ **A kimerült gombelemeket az előírásoknak megfelelően kell eltávolítani és ártalmatlanítani.** A kimerült gombelemek tömítetlenné válhatnak és így a terméket megromlíthatják vagy személyi sérüléseket okozhatnak.

Vevőszolgálat és alkalmazási tanácsadás

A vevőszolgálat a terméke javításával és karbantartásával, valamint a pótalkatrészekkel kapcsolatos kérdésekre szívesen válaszol. A pótalkatrészekkel kapcsolatos robbantott ábrák és egyéb információk a következő címen találhatóak: **www.bosch-pt.com**

A Bosch Alkalmazási Tanácsadó Team a termékeinkkel és azok tartozékaival kapcsolatos kérdésekben szívesen nyújt segítséget.

Ha kérdései vannak vagy pótalkatrészeket szeretne rendelni, okvetlenül adja meg a termék típusátlábján található 10-jegyű cikkszámot.

Magyarország

Robert Bosch Kft.

1103 Budapest

Gyömrői út. 120.

A www.bosch-pt.hu oldalon online megrendelheti készülékének javítását.

Tel.: +36 1 879 8502

Fax: +36 1 879 8505

info.bsc@hu.bosch.com

www.bosch-pt.hu

További szerviz-címek itt találhatóak:

www.bosch-pt.com/serviceaddresses

Szállítás

A javasolt lítium-ion akkumulátorokra a veszélyes árukra vonatkozó követelmények érvényesek. A felhasználók az akkumulátorokat a közúti szállításban minden további nélkül szállíthatják.

Ha az akkumulátorok szállításával harmadik személyt (például: légi vagy egyéb szállító vállalatot) bízna meg, akkor figyelembe kell venni a csomagolásra és a megjelölésre vonatkozó különleges követelményeket. Ebben az esetben a küldemény előkészítésébe be kell vonni egy veszélyes áru szakembert.

Csak akkor küldje el az akkumulátort, ha a háza nincs megrongálódva. Ragassza le a nyitott érintkezőket és csomagolja be úgy az akkumulátort, hogy az a csomagoláson belül ne mozoghasson. Vegye figyelembe az adott országon belüli, az előbbieknél esetleg szigorúbb helyi előírásokat.

Hulladékkezelés



Az inspekción kamerát, az akkumulátorokat/elemeket, a tartozékokat és a csomagolóanyagokat a környezetvédelmi szempontoknak megfelelően kell újrafelhasználásra leadni.



Ne dobja ki az inspekción kamerákat és az elemeket/akkumulátorokat a háztartási szemétkébe!

Csak az EU-tagországok számára:

A 2012/19/EU európai irányelvnek megfelelően a már nem használható inspekción kamerákat és a 2006/66/EK európai irányelvnek megfelelően a megrongálódott vagy már nem használható akkumulátorokat/elemeket külön össze kell gyűjteni és a környezetvédelmi szempontoknak megfelelően kell újrafelhasználásra leadni.

Szakszerűtlen ártalmatlanítás esetén a már használhatatlan elektromos és elektronikus készülékek a bennük esetleg található veszélyes anyagok következtében káros hatással lehetnek a környezetre és az emberek egészségére.

Akkumulátorok/elemek:

Li-ion:

Kérjük vegye figyelembe a Szállítás fejezetben található tájékoztatót (lásd „Szállítás”, Oldal 254).

A beépített gombelemet az ártalmatlanításhoz csak szakember veheti ki.

Русский

Только для стран Евразийского экономического союза (Таможенного союза)

В состав эксплуатационных документов, предусмотренных изготовителем для продукции, могут входить настоящее руководство по эксплуатации, а также приложения.

Информация о подтверждении соответствия содержится в приложении.

Информация о стране происхождения указана на корпусе изделия и в приложении.

Дата изготовления указана на последней странице обложки Руководства или на корпусе изделия.

Контактная информация относительно импортера содержится на упаковке.

Срок службы изделия

Срок службы изделия составляет 7 лет. Не рекомендуется к эксплуатации по истечении 5 лет хранения с даты изготовления без предварительной проверки (дату изготовления см. на этикетке).

Перечень критических отказов и ошибочные действия персонала или пользователя

- не использовать при появлении дыма непосредственно из корпуса изделия
- не использовать на открытом пространстве во время дождя (в распыляемой воде)
- не включать при попадании воды в корпус

Критерии предельных состояний

- поврежден корпус изделия

Тип и периодичность технического обслуживания

Рекомендуется очистить инструмент от пыли после каждого использования.

Хранение

- необходимо хранить в сухом месте
- необходимо хранить вдали от источников повышенных температур и воздействия солнечных лучей
- при хранении необходимо избегать резкого перепада температур
- если инструмент поставляется в мягкой сумке или пластиковом кейсе рекомендуется хранить инструмент в этой защитной упаковке

- подробные требования к условиям хранения смотрите в ГОСТ 15150-69 (Условие 1)

Транспортировка

- категорически не допускается падение и любые механические воздействия на упаковку при транспортировке
- при разгрузке/погрузке не допускается использование любого вида техники, работающей по принципу зажима упаковки
- подробные требования к условиям транспортировки смотрите в ГОСТ 15150-69 (Условие 5)

Указания по технике безопасности



Прочитайте и выполняйте все указания. Несоблюдение настоящих указаний при использовании инспекционной камеры может привести к повреждению защитных механизмов, интегрированных в инспекционную камеру. ПОЖАЛУЙСТА, НАДЕЖНО ХРАНИТЕ ЭТИ УКАЗАНИЯ.

- ▶ **Ремонт инспекционной камеры разрешается выполнять только квалифицированному персоналу и только с использованием оригинальных запчастей.** Этим обеспечивается безопасность инспекционной камеры.
- ▶ **Не работайте с инспекционной камерой во взрывоопасной среде, вблизи горючих жидкостей, газов и пыли.** В инспекционной камере могут образоваться искры, от которых может воспламениться пыль или пары.
- ▶ **Извлекайте аккумулятор из инспекционной камеры перед выполнением любых манипуляций с ней (например, монтажных работ, технического обслуживания и т.п.), а также при ее транспортировке и хранении.**
- ▶ **Извлекайте батареи из инспекционной камеры, если продолжительное время не будете работать с ней.** При длительном хранении возможна коррозия и саморазрядка батареек.
- ▶ **Не направляйте луч света на людей или животных и не смотрите сами в луч света, включая и с большого расстояния.**
- ▶ **Перед использованием инспекционной камеры проверьте рабочую зону. Ни одна из частей инспекционной камеры не должна соприкасаться с электрическими проводами, подвижными элементами или химическими веществами. Разомкните электрические цепи кабелей, проложенных через рабочую зону.** Эти меры снижают риск взрыва, поражения электрическим током и материального ущерба.

- ▶ **Пользуйтесь подходящими средствами индивидуальной защиты, в частности, защитными очками, защитными перчатками или респиратором, если в рабочей зоне присутствуют опасные вещества.** Канализация или аналогичные зоны могут содержать твердые, жидкие или газообразные вещества, характеризующиеся токсичностью, инфекционностью, агрессивностью или иными опасностями для здоровья.
- ▶ **Обращайте особое внимание на гигиену при работе с веществами, опасными для здоровья. Не принимайте пищу во время работы.** Избегайте контакта с вредными для здоровья веществами, после работы очищайте руки и другие части тела, которые могли соприкоснуться с ними, горячей мыльной водой. Это снижает риски для здоровья.
- ▶ **Не стойте в воде при использовании инспекционной камеры.** Работа в воде может привести к поражению электрическим током.
- ▶ **Не вскрывайте аккумулятор.** При этом возникает опасность короткого замыкания.
- ▶ **При повреждении и ненадлежащем использовании аккумулятора может выделиться газ. Аккумулятор может возгораться или взорваться.** Обеспечьте приток свежего воздуха и при возникновении жалоб обратитесь к врачу. Газы могут вызвать раздражение дыхательных путей.
- ▶ **При неправильном использовании из аккумулятора может потечь жидкость. Избегайте соприкосновения с ней. При случайном контакте промойте соответствующее место водой. Если эта жидкость попадет в глаза, то дополнительно обратитесь за помощью к врачу.** Вытекающая аккумуляторная жидкость может привести к раздражению кожи или к ожогам.
- ▶ **Острыми предметами, как напр., гвоздем или отверткой, а также внешним силовым воздействием можно повредить аккумуляторную батарею.** Это может привести к внутреннему короткому замыканию, возгоранию с задымлением, взрыву или перегреву аккумуляторной батареи.
- ▶ **Защищайте неиспользуемый аккумулятор от канцелярских скрепок, монет, ключей, гвоздей, винтов и других маленьких металлических предметов, которые могут закортить полюса.** Короткое замыкание полюсов аккумулятора может привести к ожогам или пожару.
- ▶ **Используйте аккумуляторную батарею только в изделиях изготовителя.** Только так аккумулятор защищен от опасной перегрузки.
- ▶ **Заряжайте аккумуляторные батареи только с помощью зарядных устройств, рекомендованных изготовителем.** Зарядное устройство, предусмотренное для определенного вида аккумуляторов, может привести к пожарной опасности при использовании его с другими аккумуляторами.



Защищайте аккумуляторную батарею от высоких температур, напр., от длительного нагревания на солнце, от огня, грязи, воды и влаги. Существует опасность взрыва и короткого замыкания.



ПРЕДУПРЕЖДЕНИЕ



Храните миниатюрные элементы питания в недоступном для детей месте. Миниатюрные элементы питания небезопасны.

- ▶ Миниатюрные элементы питания нельзя глотать или вводить в любые другие естественные отверстия. При наличии подозрения, что миниатюрный элемент питания был проглочен или был введен через иное естественное отверстие, немедленно обратитесь к врачу. Проглатывание миниатюрного элемента питания может в течение 2 часов привести к тяжелым внутренним ожогам и смерти.



Не устанавливайте магнитные принадлежности вблизи имплантантов и прочих медицинских аппаратов, напр., кардиостимуляторов и инсулиновых насосов. Находящиеся в принадлежностях магниты создают магнитное поле, которое может оказывать влияние на работу имплантантов и медицинских аппаратов.

- ▶ Держите магнитные принадлежности вдали от магнитных носителей данных и от приборов, чувствительных к магнитному полю. Воздействие магнитов принадлежностей может приводить к невозможности потере данных.

Описание продукта и услуг

Пожалуйста, соблюдайте иллюстрации в начале руководства по эксплуатации.

Применение по назначению

Цифровая инспекционная камера подходит для осмотра труднодоступных или темных зон. Кроме того, она подходит для перемещения и извлечения небольших и легких предметов (например, маленьких винтов) после установки входящих в комплект инструментов на головку камеры.

Цифровая инспекционная камера не может применяться в медицинских целях. Кроме того, она не предназначена для устранения засоров в трубах или протягивания кабелей.

Изображенные компоненты

Нумерация составных частей выполнена по изображению на странице с иллюстрациями инспекционной камеры.

- (1)** Кабель камеры
- (2)** Камера
- (3)** Лампа в головке камеры
- (4)** Линза камеры
- (5)** Дисплей
- (6)** Выключатель
- (7)** Кнопка вверх
- (8)** Кнопка влево
- (9)** Средняя кнопка
- (10)** Кнопка вниз
- (11)** Кнопка вправо
- (12)** Кнопка фото-/видеосъемки
- (13)** Ручной прибор
- (14)** Аккумулятор^{a)}
- (15)** Переходник для батареек AA1
- (16)** Верхняя крышка
- (17)** Гнездо USB Type-C^{b)}
- (18)** Слот для карты Micro-SD
- (19)** Кабель USB Type-C[®]
- (20)** Карта Micro-SD
- (21)** Отсек
- (22)** Кожух переходника для батареек
- (23)** Кнопка разблокировки
- (24)** Крышка переходника для батареек
- (25)** Разъем камеры
- (26)** Фиксация кабеля камеры
- (27)** Магнит
- (28)** Крючок

(29) Зеркало

- a) **Изображенные или описанные принадлежности не входят в стандартный объем поставки. Полный ассортимент принадлежностей см. в нашей программе принадлежностей.**
- b) USB Type-C® и USB-C® являются торговыми марками организации «USB Implementers Forum».

Элементы индикации

- (a) Символ режима съемки
- (b) Индикации состояния функции **AutoUp**
- (c) Индикация состояния карты Micro-SD
- (d) Индикатор заряженности аккумуляторной батареи/батареек

Технические данные

Цифровая инспекционная камера	GIC 12V-5-27 C	
Товарный номер	3 601 B41 4..	
Диагональ экрана	"	5
Разрешение дисплея	пиксель	1280 × 720
Разрешение камеры, фото и видеофайлов	пиксель	1280 × 720
Формат снимка экрана	JPG	
Формат видео	AVI	
Частота кадров видео		
– без функции AutoUp	кадр/с	20
– с функцией AutoUp	кадр/с	7
Макс. кол-во изображения на внутреннем накопителе	30	
Поле обзора ^{A)}	°	75
Фокусное расстояние	мм	30–80
Макс. сила света лампы головки камеры ^{B)}	люкс	200
Макс. продолжительность погружения головки/кабеля камеры в дизельное топливо, моторное	мин.	30

Цифровая инспекционная камера**GIC 12V-5-27 C**

масло, этиловый спирт, бензин, AdBlue® и соленую воду (содержание соли 26,5 %)

Питание

– аккумуляторная батарея (литий-ионная)		10,8 В/12 В
– батарейки (щелочно-марганцевые, с переходником для батареек)		4 × 1,5 В LR6 (AA)
– аккумуляторы (никель-металлогидридные, с переходником для батареек)		4 × 1,2 В HR6 (AA)

Резервное питание для сохранения настроек времени

– кнопочный элемент питания		CR2450 (3 В, литиевая батарейка)
– срок службы батареек прим.	год	3

Время работы прим.^{C)}

– с аккумуляторами (литий-ионными) ^{D)}	ч	6
– с батарейками (щелочными)	ч	2
– с аккумуляторами (никель-металлогидридными, 1,2 В)	ч	3

Масса согласно EPTA-Procedure 01:2014

– с аккумуляторами (литий-ионными)	кг	0,73–0,94 ^{E)}
– с батарейками (щелочными)	кг	0,68

Размеры (длина × ширина × высота)^{D)} мм 242 × 140 × 66

Диаметр камеры мм 8,3

Длина кабеля камеры м 1,5

Наименьший радиус изгиба кабеля камеры мм 25

Степень защиты ручного устройства (без аккумулятора/переходника для батареек) IP54

Степень защиты головки камеры и кабеля камеры IP67

Рекомендуемая температура внешней среды во время зарядки °C 0 ... +35

Цифровая инспекционная камера	GIC 12V-5-27 C	
Допустимая температура внешней среды во время эксплуатации	°C	-10 ... +50
Допустимая температура внешней среды во время хранения	°C	-20 ... +50
Рекомендуемые аккумуляторы		GBA 10,8V... GBA 12V...
Рекомендуемые зарядные устройства		GAL 12... GAX18 ...

- A) Измерено по диагонали
 B) При расстоянии 50 мм, в темном окружении
 C) с индикацией камеры, с функцией **AutoUp**, средняя яркость дисплея, яркость лампы камеры 50 %
 D) с GBA 12V 2.0 Ah
 E) в зависимости от используемой аккумуляторной батареи

Сборка

Питание

Инспекционная камера может работать от литий-ионного аккумулятора **Bosch**, обычных батареек или обычных никель-металлогидридных аккумуляторов.

Индикатор заряда (**d**) на дисплее показывает степень заряженности литий-ионного аккумулятора, батареек или никель-металлогидридных аккумуляторов.

Эксплуатация с переходником для батареек (см. рис. A)

Батарейки или никель-металлогидридные аккумуляторы вставляются в переходник для батареек.

► **Переходник для батареек предназначен исключительно для применения в предусмотренных инспекционных камерах Bosch, не разрешается использовать его в электроинструментах.**

Чтобы **установить** батарейки или аккумуляторы, сдвиньте кожух (**22**) переходника для батареек в аккумуляторный отсек (**21**). Поместите батарейки или аккумуляторы в кожух в соответствии с рисунком на крышке переходника (**24**). Сдвиньте крышку на кожух, чтобы она отчетливо вошла в зацепление и оказалась заподлицо с рукояткой инспекционной камеры.

Чтобы **извлечь** батарейки или аккумуляторы, нажмите на кнопки разблокировки **(23)** на крышке переходника **(24)** и снимите крышку. Извлеките внутренний кожух **(22)** из отсека **(21)**.

Всегда заменяйте все батарейки/аккумуляторные батареи одновременно. Используйте только батарейки/аккумуляторные батареи одного производителя и с одинаковой емкостью.

► **Извлекайте батарейки или аккумуляторы из инспекционной камеры, если продолжительное время не будете работать с ней.** При длительном хранении в инспекционной камере возможна коррозия и саморазрядка батареек или аккумуляторов.

Эксплуатация от аккумулятора (см. рис. В)

► **Пользуйтесь только зарядными устройствами, указанными в технических характеристиках.** Только эти зарядные устройства пригодны для литий-ионного аккумулятора Вашей инспекционной камеры.

Указание: В соответствии с международными правилами перевозки литий-ионные аккумуляторы поставляются частично заряженными. Для обеспечения максимальной мощности аккумулятора зарядите его полностью перед первым применением. Для **установки** заряженного аккумулятора **(14)** вставьте его в отсек **(21)** таким образом, чтобы он отчетливо вошел в зацепление и оказался заподлицо с рукояткой инспекционной камеры.

Для **извлечения** аккумулятора **(14)** нажмите на кнопки разблокировки **(23)** и извлеките аккумулятор из отсека **(21)**. **Не применяйте при этом силы.**

Указания по оптимальному обращению с аккумулятором

Защищайте аккумулятор от влаги и воды.

Храните аккумулятор только в диапазоне температур от -20°C до 50°C . Не оставляйте аккумулятор летом в автомобиле.

Значительное сокращение продолжительности работы после заряда свидетельствует о старении аккумулятора и указывает на необходимость его замены.

Учитывайте указания по утилизации.

Установка кабеля камеры (см. рис. С)

Для использования инспекционной камеры необходимо подключить кабель камеры **(1)** к ручному устройству **(13)**.

Вставьте штекер кабеля камеры **(1)** в разъем камеры **(25)** в правильном положении до фиксации.

Снятие кабеля камеры (см. рис. D)

Чтобы отсоединить кабель камеры (1), сожмите фиксатор (26) и вытяните штекер из ручного устройства (13).

Установка зеркала, крючка или магнита (см. рис. E)

Зеркало (29), крючок (28) или магнит (27) можно устанавливать на головку камеры (2) в качестве вспомогательного приспособления.

Сдвиньте одно из трех приспособлений, как показано на рисунке, до упора на головку камеры (2).

Указание: Магнит (27) и крючок (28) подходят для перемещения и удаления только незакрепленных, мелких и легких предметов. Избыточное усилие может повредить инспекционную камеру или вспомогательное приспособление.

Работа с инструментом

- ▶ **Берегите ручное устройство и аккумулятор или переходник для батареек от воздействия прямых солнечных лучей. Защищайте аккумулятор или переходник для батареек от влаги.** Кабель камеры (1) и головка камеры (2) при правильном монтаже являются водонепроницаемыми, ручное устройство (13) – брызгозащищенным. Однако аккумулятор (14) и переходник для батареек не защищены от попадания воды, при контакте с водой существует опасность поражения электрическим током или материального ущерба.
- ▶ **Не используйте инспекционную камеру, если объектив на головке камеры (2) запотел. Включайте инспекционную камеру только после испарения влаги.** В противном случае возможно повреждение инспекционной камеры.
- ▶ **Включенная лампа (3) во время работы может нагреваться.** Не прикасайтесь к лампе, чтобы не получить ожоги.
- ▶ **Не подвергайте инспекционную камеру воздействию экстремальных температур и перепадов температуры.** Не оставляйте, например, их на длительное время в автомобиле. При сильных перепадах температуры дождитесь прогрева или охлаждения камеры до температуры окружающей среды, прежде чем начать работу с ней.

Включение инструмента

Включение/выключение

Чтобы **включить** инспекционную камеру, нажмите на выключатель **(6)** или на среднюю кнопку **(9)**.

Указание: Если при включении кабель камеры отсутствует, на дисплее появится сообщение об ошибке.

Чтобы **выключить** инспекционную камеру, нажмите на выключатель **(6)** и удерживайте его нажатым, пока не погаснет дисплей.

Если некоторое время не нажимать на кнопки инспекционной камеры, то она автоматически отключается в целях экономии заряда аккумуляторов или батареек. Время, после которого происходит выключение, можно настроить в главном меню.

Регулировка лампы в камере

Для регулировки лампы кратко нажимайте на кнопку влево **(8)** или на кнопку вправо **(11)**, пока не будет установлена требуемая яркость или не выключится лампа.

► **Не смотрите непосредственно на лампу (3) и не направляйте лампу на других людей.** Свет лампы может ослеплять.

Увеличение/уменьшение изображения на дисплее (масштабирование)

Чтобы отрегулировать размеры изображения на дисплее, кратко нажимайте на кнопку вверх **(7)** или на кнопку вниз **(10)**, пока не будет достигнута требуемая степень увеличения.

Главное меню

Чтобы попасть в <Главное меню>, нажмите на среднюю кнопку **(9)**.

Навигация в меню

- Пролистать меню: нажмите на кнопку вверх **(7)** или на кнопку вниз **(10)**.
- Перейти в подменю: нажмите на среднюю кнопку **(9)** или на кнопку вправо **(11)**.
- Подтвердить выбор в меню опций: нажмите на среднюю кнопку **(9)**.
- Включить/выключить функцию с помощью виртуального выключателя : нажмите на среднюю кнопку **(9)**, кнопку вправо **(11)** или кнопку влево **(8)**. При этом также сохраняется настройка.
- Вернуться на одно меню вверх: коротко нажмите на выключатель **(6)**.
- Выйти из главного меню и вернуться к индикации изображения с камеры: коротко нажмите на выключатель **(6)**.

Опции меню

- **<AutoUp>**: включите или выключите функцию.
С помощью функции **AutoUp** поверните изображение так, чтобы «верх» показывался на дисплее сверху (см. рис. **F**).
Указание: при установленном зеркале (**29**) и/или при вертикальной ориентации кабеля камеры (**1**) функция ограничена.
- **<Галерея>**: здесь вы можете просматривать снятые фото и видеофайлы.
С помощью кнопки вниз (**10**) или вверх (**7**) выберите нужные файлы, ориентируясь по дате.
Нажмите на кнопку вправо (**11**) или среднюю кнопку (**9**), чтобы включить предварительный просмотр выбранных фото или видеофайлов.
Нажмите на среднюю кнопку (**9**), чтобы открыть выбранный файл.
Указание: при вставленной карте Micro-SD (**20**) показываются только файлы, сохраненные на карте Micro-SD. Для просмотра фотографий с внутреннего накопителя необходимо вынуть карту Micro-SD (**20**).
- **<Режим камеры>**: выберите режим съемки **<Фото>** или **<Видео>**.
- **<Яркость экрана>**: установите требуемую яркость дисплея.
- **<Цвет>**: включите или выключите цветное изображение на дисплее (выкл.: индикация черно-белая).
- **<Настройка прибора>**
 - **<Дата и время>**: установите дату и время для сохранения файлов и выберите формат отображения даты и времени.
Указание: если дата и время больше не сохраняются, значит разряжен встроенный кнопочный элемент питания. Обратитесь в авторизованную сервисную мастерскую **Bosch**.
 - **<Язык>**: выберите язык индикации.
 - **<Выключение через ...>**: выберите временной интервал, по истечении которого инспекционная камера будет автоматически отключаться, если не происходит нажатия на кнопки.
- **<Информация о приборе>**: здесь указывается информация об инструменте, например версия установленного программного обеспечения и правовая информация.
- **<Заводские настройки>**: вы можете сбросить все опции меню до заводских настроек. Вместе с этим будут безвозвратно удалены все сохраненные файлы.

Сохранение/перенос снимков

Фото-/видеосъемка

При вставленной карте Micro-SD (20) фото и видеофайлы сохраняются на карту. Без карты Micro-SD фотографии сохраняются на внутренний накопитель инспекционной камеры, запись видео невозможна.

Фотосъемка: нажмите на кнопку фото-/видеосъемки (12), чтобы сделать фотографию текущей индикации дисплея.

Видеосъемка: для запуска съемки видео нажмите на кнопку фото-/видеосъемки (12), для завершения – на кнопку фото-/видеосъемки (12) или среднюю кнопку (9).

Переключение между режимами фото- и видеосъемки осуществляется через **<Главное меню>**.

Обзор передачи данных

- Перенос файлов с фотографиями **с внутреннего накопителя на карту Micro-SD (20)**: при вставке карты Micro-SD (20) на дисплее появляется вопрос, надо ли перенести записанные на внутренний накопитель инспекционной камеры файлы на карту Micro-SD.
- Перенос файлов с фотографиями **с внутреннего накопителя через USB Type-C®**: перенос возможен, только если в инспекционную камеру не вставлена карта Micro-SD (20).
- Перенос файлов **с карты Micro-SD (20)**: вы можете или перенести файлы со вставленной карты Micro-SD (20) через USB Type-C®, или вынуть карту Micro-SD (20) и вставить ее в другое устройство.

Установка карты Micro-SD

Откройте верхнюю крышку (16) и задвиньте карту Micro-SD (20) правильной стороной до упора в слот (18). Снова тщательно закройте верхнюю крышку.

Передача данных через интерфейс USB Type-C®

Для передачи данных через USB Type-C® включите инспекционную камеру. Откройте крышку гнезда USB Type-C® (17). Соедините разъем USB Type-C® с помощью кабеля USB Type-C® (19) со своим компьютером.

Запустите менеджер файлов на своем компьютере и выберите диск для передачи данных. Имя диска может быть:

- если в инспекционную камеру не вставлена карта Micro-SD: **Bosch_GIC**
- если в инспекционную камеру вставлена карта Micro-SD без имени: стандартное имя USB-диска

- если в инспекционную камеру вставлена карта Micro-SD с именем: имя карты Micro-SD

Сохраненные файлы с внутреннего накопителя или карты Micro-SD инспекционной камеры можно скопировать/перенести на свой компьютер или удалить.

После того, как вы завершите необходимые процессы, отключите внешний диск стандартным образом.

Указание: всегда производите «безопасное отключение» внешнего диска из компьютерной системы, в противном случае внутренний накопитель инспекционной камеры может быть поврежден.

Отсоедините кабель USB Type-C® (инспекционная камера выключится автоматически). Закройте верхнюю крышку **(16)** для защиты от пыли и брызг воды.

Указание: подключайте инспекционную камеру через интерфейс USB Type-C® только к ПК. При подключении к другим приборам инспекционная камера может быть повреждена.

Указание: интерфейс USB Type-C® используется исключительно для передачи данных, через него нельзя заряжать аккумуляторы или другие приборы.

Указания по применению

Проверьте среду, которую вы хотите осмотреть, уделяя особое внимание любым препятствиям или опасным местам.



Изогните кабель камеры **(1)** таким образом, чтобы головку камеры можно было легко вставить в среду, подлежащую осмотру. Осторожно введите кабель камеры.

Настройте яркость ламп камеры **(3)** таким образом, чтобы изображение хорошо распознавалось. Например, для предметов с высокой отражающей способностью для повышения качества изображения можно использовать меньше света или установить черно-белый контраст.

Если исследуемые объекты отображаются размытыми, уменьшите или увеличьте расстояние между головкой камеры **(2)** и объектом.

Неисправность – Причины и устранение

Индикация неисправностей на дисплее	Причина	Способ устранения
	Внутренний накопитель почти заполнен	Удалите файлы с внутреннего накопителя или вставьте карту Micro-SD (20) .

Индикация неисправностей на дисплее	Причина	Способ устранения
(желтое предупреждение)		
	Внутренний накопитель заполнен	Удалите файлы с внутреннего накопителя или вставьте карту Micro-SD (20) .
(красное предупреждение)	Ошибка внутреннего накопителя	Перезапустите инспекционную камеру. Если проблема сохраняется, обратитесь в авторизованную сервисную мастерскую Bosch .
	Карта Micro-SD почти заполнена	Удалите файлы с карты Micro-SD (20) .
(желтое предупреждение)		
	Карта Micro-SD заполнена	Удалите файлы с карты Micro-SD (20) .
(красное предупреждение)	Ошибка карты Micro-SD	Извлеките карту Micro-SD (20) и вставьте обратно. Проверьте карту Micro-SD на другом устройстве.

Техобслуживание и сервис

Техобслуживание и очистка

Запрещается погружать ручное устройство **(13)** в воду или другие жидкости.

Содержите инспекционную камеру в чистоте. Особенно тщательно очищайте инспекционную камеру и все вспомогательные приспособления после работы с опасными веществами.

Вытирайте загрязнения сухой и мягкой тряпкой. Не используйте какие-либо чистящие средства или растворители.

В частности, регулярно очищайте объектив камеры **(4)**, удаляя ворсинки.

Замена встроенного миниатюрного элемента питания

Замена кнопочного элемента питания должна производиться специалистом компании Bosch или в авторизованном сервисном центре электроинструментов Bosch.

- ▶ **Внимание: всегда заменяйте элемент питания на элемент питания того же типа.** Существует опасность взрыва.
- ▶ **Извлекайте и утилизируйте разряженные миниатюрные элементы питания в соответствии с предписаниями.** Разряженные миниатюрные элементы питания могут утратить герметичность и повредить продукт или нанести людям травмы.

Сервис и консультирование по вопросам применения

Сервисный отдел ответит на все Ваши вопросы по ремонту и обслуживанию Вашего продукта, а также по запчастям. Изображения с пространственным разделением деталей и информации по запчастям можно посмотреть также по адресу:

www.bosch-pt.com

Коллектив сотрудников Bosch, предоставляющий консультации на предмет использования продукции, с удовольствием ответит на все Ваши вопросы относительно нашей продукции и ее принадлежностей.

Пожалуйста, во всех запросах и заказах запчастей обязательно указывайте 10-значный товарный номер по заводской табличке изделия.

Для региона: Россия, Беларусь, Казахстан, Украина

Гарантийное обслуживание и ремонт электроинструмента, с соблюдением требований и норм изготовителя производятся на территории всех стран только в фирменных или авторизованных сервисных центрах «Роберт Бош». **ПРЕДУПРЕЖДЕНИЕ!** Использование контрафактной продукции опасно в эксплуатации, может привести к ущербу для Вашего здоровья. Изготовление и распространение контрафактной продукции преследуется по Закону в административном и уголовном порядке.

Россия

Уполномоченная изготовителем организация:
ООО «Роберт Бош» Вашутинское шоссе, вл. 24
141400, г. Химки, Московская обл.
Тел.: +7 800 100 8007
E-Mail: info.powertools@ru.bosch.com
www.bosch-pt.ru

Дополнительные адреса сервисных центров вы найдете по ссылке:

www.bosch-pt.com/serviceaddresses

Транспортировка

На рекомендуемые литий-ионные аккумуляторные батареи распространяются требования в отношении транспортировки опасных грузов. Аккумуляторные батареи могут перевозиться самим пользователем автомобильным транспортом без необходимости соблюдения дополнительных норм.

При перевозке с привлечением третьих лиц (напр.: самолетом или транспортным экспедитором) необходимо соблюдать особые требования к упаковке и маркировке. В этом случае при подготовке груза к отправке необходимо участие эксперта по опасным грузам.

Отправляйте аккумуляторную батарею только с неповрежденным корпусом. Заклейте открытые контакты и упакуйте аккумуляторную батарею так, чтобы она не перемещалась внутри упаковки. Пожалуйста, соблюдайте также возможные дополнительные национальные предписания.

Утилизация



Инспекционные камеры, аккумуляторы/батарейки, принадлежности и упаковку следует утилизировать в соответствии с требованиями охраны окружающей среды.



Не утилизируйте инспекционные камеры и аккумуляторы/батарейки с бытовым мусором!

Только для стран-членов ЕС:

В соответствии с европейской директивой 2012/19/EU отслужившие свой срок инспекционные камеры и в соответствии с европейской директивой 2006/66/EC поврежденные либо отслужившие свой срок аккумуляторы/батарейки нужно собирать отдельно и утилизировать экологически безопасным образом.

При неправильной утилизации отработанные электрические и электронные приборы могут оказать вредное воздействие на окружающую среду и здоровье человека из-за возможного присутствия в них опасных веществ.

Аккумуляторы/батареи:

Литий-ионные:

Пожалуйста, учитывайте указание в разделе Транспортировка (см. „Транспортировка“, Страница 272).

Извлечение встроенного кнопочного элемента питания для утилизации может производиться только квалифицированным персоналом.

Українська

Вказівки з техніки безпеки



Прочитайте всі вказівки і дотримуйтеся їх. Використання відеоскопа без дотримання цих інструкцій може призвести до пошкодження інтегрованих захисних механізмів. **НАДІЙНО ЗБЕРІГАЙТЕ ЦІ ВКАЗІВКИ.**

- ▶ Віддавайте відеоскоп на ремонт лише кваліфікованим фахівцям та лише з використанням оригінальних запчастин. Тільки за таких умов відеоскоп і надалі буде залишатися безпечним.
- ▶ Не працюйте з відеоскопом у середовищі, де існує небезпека вибуху внаслідок присутності горючих рідин, газів або пилу. У відеоскопі можуть утворюватися іскри, від яких може займатися пил або випари.
- ▶ Виймайте акумулятори з відеоскопа перед виконанням будь-яких маніпуляцій з ним (напр., монтажних робіт, робіт з технічного обслуговування тощо), а також перед його транспортуванням та зберіганням.
- ▶ Виймайте батарейки з інспекційної камери, якщо тривалий час не будете користуватися нею. При тривалому зберіганні батарейки можуть кородувати і саморозряджатися.
- ▶ Не направляйте світловий промінь на людей або тварин, і самі не дивіться на промінь лазера, навіть з великої відстані.
- ▶ Перевірте перед використанням відеоскопа робочу область. Жодна частина відеоскопа не повинна контактувати з електропроводами, рухомими частинами або хімічними речовинами. Переривайте контур струму електропроводки, що проходить у робочій зоні. Ці заходи запобігають ризику вибуху, ураження струмом та матеріальних збитків.
- ▶ Носіть відповідні індивідуальні засоби захисту, як-от захисні окуляри, захисні рукавиці або респіратор, якщо у робочій області є шкідливі для здоров'я речовини. Канали стічних вод або подібні ділянки можуть містити тверді, рідкі або газоподібні речовини, що є отруйними, заразними, подразниками або іншим чином шкодять здоров'ю.
- ▶ Особливо стежте за чистотою, якщо працюєте у області зі шкідливими для здоров'я речовинами. Не їжте впродовж роботи. Уникайте контакту з небезпечними для здоров'я речовинами і мийте після роботи руки та інші частини

тіла, що могли контактувати, гарячою водою з милом. Таким чином зменшується небезпека для здоров'я.

- ▶ **Не стійте у воді, коли використовуєте відеоскоп.** Під час роботи у воді існує ризик ураження електрострумом.
- ▶ **Не відкривайте акумуляторну батарею.** Існує небезпека короткого замикання.
- ▶ **При пошкодженні або неправильній експлуатації акумуляторної батареї може виходити пар. Акумуляторна батарея може займатись або вибухати.** Впустіть свіже повітря і – у разі скарг – зверніться до лікаря. Пар може подразнювати дихальні шляхи.
- ▶ **При неправильному використанні з акумуляторної батареї може потекти рідина. Уникайте контакту з нею. При випадковому контакті промийте відповідне місце водою. Якщо рідина потрапила в очі, додатково зверніться до лікаря.** Акумуляторна рідина може спричинити подразнення шкіри або опіки.
- ▶ **Гострими предметами, напр., гвіздками або викрутками, або прикладанням зовнішньої сили можна пошкодити акумуляторну батарею.** Можливе внутрішнє коротке замикання, загорання, утворення диму, вибух або перегрів акумуляторної батареї.
- ▶ **Не зберігайте акумуляторну батарею, якою Ви саме не користуєтесь, поряд із канцелярськими скріпками, ключами, гвіздками, гвинтами та іншими невеликими металевими предметами, які можуть спричинити перемикання контактів.** Коротке замикання між контактами акумуляторної батареї може спричинити опіки або пожежу.
- ▶ **Використовуйте акумуляторну батарею лише у виробках виробника.** Лише за таких умов акумулятор буде захищений від небезпечного перевантаження.
- ▶ **Заряджайте акумуляторні батареї лише в зарядних пристроях, рекомендованих виробником.** Використання заряджувального пристрою для акумуляторних батарей, для яких він не передбачений, може призводити до пожежі.



Захищайте акумуляторну батарею від тепла, зокрема, напр., від сонячних променів, вогню, бруду, води та вологості. Існує небезпека вибуху і короткого замикання.

ПОПЕРЕДЖЕННЯ



Тримайте мініатюрні елементи живлення у недоступному для дітей місці. Мініатюрні елементи живлення небезпечні.

- ▶ **Мініатюрні елементи живлення не можна ковтати або вводити в інші природні отвори тіла. У разі підозри на проковтування мініатюрного елемента живлення або його введення крізь інші природні отвори негайно зверніться до лікаря.** Проковтування мініатюрного елемента живлення може протягом 2 годин призвести до важких внутрішніх опіків і смерті.



Не встановлюйте магнітне приладдя поблизу імплантантів і інших медичних апаратів, напр., кардіостимуляторів і інсулінових помп. Магнітне приладдя створюють поле, яке може негативно впливати на функціональну здатність імплантантів і інсулінових помп.

- ▶ **Тримайте магнітне приладдя на відстані від магнітних носіїв даних і чутливих до магнітних полів приладів.** Вплив магнітів приладдя може призвести до необоротної втрати даних.

Опис продукту і послуг

Будь ласка, дотримуйтеся ілюстрацій на початку інструкції з експлуатації.

Призначення приладу

Цифровий відеоскоп придатний для огляду важкодоступних або темних ділянок. Після монтажу допоміжного засобу, що входить до комплекту, на основну частину камери він також придатний для переміщення та видалення дрібних та легких предметів (як-от малі гвинти).

Цифровий відеоскоп не можна використовувати у медичних цілях. Він також не призначений для усунення засмічення труб або втягування кабелів.

Зображені компоненти

Нумерація зображених компонентів посилається на зображення відеоскопа на сторінках з малюнками.

- (1) Кабель камери
- (2) Головка камери
- (3) Індикатори в головці камери
- (4) Об'єктив камери
- (5) Дисплей

- (6) Кнопка вимкнення
 - (7) Кнопка «Вгору»
 - (8) Кнопка «Вліво»
 - (9) Центральна кнопка
 - (10) Кнопка «Вниз»
 - (11) Кнопка «Вправо»
 - (12) Кнопка «Фотознімок/відеозапис»
 - (13) Ручне знаряддя
 - (14) Акумуляторна батарея^{a)}
 - (15) Адаптер батареї AA1
 - (16) Верхня кришка
 - (17) Гніздо USB Type-C^{b)}
 - (18) Слот для карти Micro-SD
 - (19) Кабель USB Type-C®
 - (20) Карта Micro-SD
 - (21) Секція
 - (22) Кожух перехідника для батарейок
 - (23) Кнопка розблокування
 - (24) Кришка перехідника для батарейок
 - (25) Роз'єм камери
 - (26) Фіксатор кабелю камери
 - (27) Магніт
 - (28) Гак
 - (29) Дзеркало
- a) **Зображене або описане приладдя не входить в стандартний комплект поставки. Повний асортимент приладдя ви знайдете в нашій програмі приладдя.**
- b) USB Type-C® і USB-C® є торговими марками організації «USB Implementers Forum».

Елементи індикації

- (a) Символ режиму запису
- (b) Функція індикації стану **AutoUp**
- (c) Індикація стану карти пам'яті Micro-SD

(d) Індикатор зарядженості акумуляторної батареї/батарейок

Технічні дані

Цифровий відеоскоп		GIC 12V-5-27 C
Товарний номер		3 601 B41 4..
Розмір дисплея	"	5
Роздільна здатність дисплея	пікселі	1280 × 720
Роздільна здатність камери, файлів зображення та відео	пікселі	1280 × 720
Формат знімка екрана		JPG
Формат відео		AVI
Частота кадрів відео		
– без функції AutoUp	fps	20
– з функцією AutoUp	fps	7
Макс. кількість зображень у внутрішній пам'яті		30
Поле огляду ^{A)}	°	75
Відстань фокусу	мм	30–80
Макс. сила світла освітлення головки камери ^{B)}	люкс	200
Макс. час занурення головки/кабелю камери у дизель, мастило двигуна, етиловий спирт, бензин, AdBlue® і солону воду (26,5 % вміст солі)	хв.	30
Живлення		
– акумуляторна батарея (літій-іонна)		10,8 В/12 В
– батарейки (лужно-марганцеві, з перехідником для батарейок)		4 × 1,5 В LR6 (AA)
– акумулятори (NiMH, з перехідником для батарейок)		4 × 1,2 В HR6 (AA)
Резервне живлення для збереження налаштувань часу		
– мініатюрний елемент живлення		CR2450 (літій-іонна акумуляторна батарея, 3 В)
– довговічність батарейок прибіл.	Роки	3

Цифровий відеоскоп

GIC 12V-5-27 C

Робочий ресурс прибіл.^{C)}

– з акумуляторною батареєю (літій-іонна) ^{D)}	год.	6
– з акумуляторними батареями (лужно-марганцевими)	год.	2
– з акумуляторами (NiMH, 1,2 В)	год.	3

Вага відповідно до EPTA-Procedure 01:2014

– з акумуляторною батареєю (літій-іонна)	кг	0,73–0,94 ^{E)}
– з акумуляторними батареями (лужно-марганцевими)	кг	0,68

Розміри (довжина × ширина × висота)^{D)}

Діаметр головки камери	мм	8,3
Довжина кабелю камери	м	1,5
Найменший радіус згинання кабелю камери	мм	25

Ступінь захисту ручного приладу (без акумулятора/перехідника для батарейок)

IP54

Ступінь захисту головки камери і кабелю камери

IP67

Рекомендована температура навколишнього середовища при заряджанні

°C 0 ... +35

Допустима температура навколишнього середовища при експлуатації

°C –10 ... +50

Допустима температура навколишнього середовища при зберіганні

°C –20 ... +50

Рекомендовані акумуляторні батареї

GBA 10,8V...

GBA 12V...

Рекомендовані зарядні пристрої

GAL 12...

GAX18 ...

A) Виміряно по діагоналі зображення

B) При відстані 50 мм і темному середовищі

C) З індикацією камери, з функцією **AutoUp**, середня яскравість дисплею, світло камери з 50 % яскравості

D) 3 GBA 12V 2.0Ah

E) в залежності від використуваної акумуляторної батареї

Монтаж

Живлення

Відеоскоп може працювати від літій-іонного акумулятора **Bosch**, звичайних батарейок або звичайного нікель-металогібридного акумулятора.

Індикатор зарядженості (**d**) на дисплеї повідомляє стан зарядженості літій-іонних акумуляторів, батарейок або акумуляторів NiMH.

Експлуатація з перехідником для батарейок (див. мал. А)

Батарейки/акумуляторні елементи NiMH потрібно встановлювати у перехідник для батарейок.

- ▶ **Перехідник для батарейок призначений винятково для використання з передбаченим для цього відеоскопом Bosch, і його використання в електроінструментах забороняється.**

Щоб **встановити** батарейки/акумуляторні елементи, посуňte кришку (**22**) перехідника для батарейок в гніздо (**21**). Встановіть батарейки/акумуляторні елементи відповідно до малюнку на кришці (**24**) в корпус. Насуньте кришку на корпус, поки вона не заїде відчутно у зачеплення і врівень з ручкою відеоскопа.

Щоб **вийняти** батарейки/акумуляторні елементи, натисніть на кнопки розблокування (**23**) кришки (**24**) і зніміть кришку. Вийміть розташований усередині кожух (**22**) з секції (**21**).

Завжди міняйте одночасно всі батарейки/акумуляторні батареї. Використовуйте лише батарейки або акумуляторні батареї одного виробника і однакової ємності.

- ▶ **Виймайте батарейки або акумулятори з інспекційної камери, якщо тривалий час не будете користуватися нею.** У разі тривалого зберігання у відеоскопі батарейки або акумулятори можуть кородувати і саморозряджатися.

Експлуатація з акумуляторами (див. мал. В)

- ▶ **Використовуйте лише зарядні пристрої, зазначені в технічних даних.** Лише на ці зарядні пристрої розрахований літій-іонний акумулятор, що використовується у вашому відеоскопі.

Вказівка: літій-іонні акумулятори постачаються частково зарядженими відповідно до міжнародних правил транспортування. Щоб акумулятор міг реалізувати свою повну ємність, перед тим, як перший раз працювати з приладом, акумулятор треба повністю зарядити.

Щоб **встановити** заряджений акумулятор (**14**), просувайте його у секцію (**21**), поки він не заїде відчутно у зачеплення і не буде розташований урівень з відеоскопом.

Щоб **вийняти** акумулятор (**14**), натисніть кнопки розблокування (**23**) і вийміть акумулятор із секції (**21**). **Не застосовуйте при цьому силу.**

Вказівки щодо оптимального поводження з акумулятором

Захищайте акумулятор від вологи і води.

Зберігайте акумулятор лише за температури від -20°C до 50°C . Зокрема, не залишайте акумулятор влітку в машині.

Занадто коротка тривалість роботи після заряджання свідчить про те, що акумулятор вичерпав себе і його треба поміняти.

Зважайте на вказівки щодо видалення.

Монтаж кабелю камери (див. мал. С)

Для експлуатації відеоскопа кабель камери (**1**) повинен бути монтований на ручному знарядді (**13**).

Вставте штекер кабеля камери (**1**) відповідно до положення у роз'єм камери (**25**), до фіксації.

Демонтаж кабелю камери (див. мал. D)

Щоб зняти кабель камери (**1**), стисніть фіксатор (**26**) і витягніть штекер з ручного знаряддя (**13**).

Монтаж дзеркала, магніту або гачка (див. мал. E)

Дзеркало (**29**), гачок (**28**) або магніт (**27**) можна монтувати як допоміжні засоби на основну частину камери (**2**).

Пересуньте один з 3 допоміжних засобів, як показано на малюнку, до упору на основну частину камери (**2**).

Вказівка: магніт (**27**) і гачок (**28**) придатні лише для руху та видалення вільних дрібних та легких предметів. Якщо сильно потягнути, можливе пошкодження відеоскопа або допоміжного засобу.

Експлуатація

- **Захищайте ручний пристрій та акумулятор або перехідник для батарейок від прямих сонячних променів. Захищайте акумулятор або перехідник для батарейок від вологи.** Кабель камери (**1**) і головка камери (**2**) при правильному монтажі водонепроникні, ручний пристрій (**13**) захищений від бризок води. Слід зауважити, що акумулятор (**14**) і перехідник для батарейок не захищені від

потрапляння води, отже у разі контакту з водою виникає небезпека ураження електричним струмом або пошкодження.

- ▶ **Не використовуйте відеоскоп, якщо на лінзі основної частини камери (2) утворився конденсат. Вмикайте відеоскоп лише тоді, коли волога випарується.** Інакше можливе пошкодження відеоскопа.
- ▶ **Увімкнена лампа (3) може стати гарячою впродовж експлуатації.** Не торкайтеся лампи, щоб уникнути опіків.
- ▶ **Не допускайте впливу на відеоскоп екстремальних температур або температурних перепадів.** Не залишайте його, напр., в машині. Якщо відеоскоп зазнав впливу перепаду температур, перш ніж вмикати його, дайте йому стабілізувати свою температуру.

Початок роботи

Увімкнення/вимкнення

Щоб **увімкнути** відеоскоп, натисніть на кнопку вимкнення **(6)** або на центральну кнопку **(9)**.

Вказівка. Якщо при вмиканні не монтований кабель камери, на дисплеї відображається повідомлення про помилку.

Щоб **вимкнути** відеоскоп, натискайте на кнопку вимкнення **(6)**, доки дисплей не згасне.

Якщо певний час не натискати кнопку на відеоскопі, для збереження заряду акумулятора або батарейок він автоматично вимикається. Час вимкнення можна встановити у головному меню.

Налаштування індикаторів в основній частині камери

Щоб відрегулювати світло, натискайте кнопку «Вліво» **(8)** або кнопку «Вправо» **(11)**, доки не буде досягнута бажана яскравість або світло не вимкнеться.

- ▶ **Не дивіться на пряме світло (3) і не спрямовуйте світло на інших людей.** Світло лампи може пошкодити очі.

Збільшення/зменшення зображення на дисплеї (масштабування)

Для налаштування рівня збільшення індикації дисплея, натискайте на кнопку «Вгору» **(7)** або кнопку «Вниз» **(10)**, доки не буде досягнуто бажаний ступінь збільшення.

Головне меню

Щоб потрапити до **<Головне меню>**, натисніть центральну кнопку **(9)**.

Навігація в меню

- Гортання у меню: натисніть кнопку «Вгору» (7) або «Вниз» (10).
- Перехід у підменю: натисніть центральну кнопку (9) або кнопку «Вправо» (11).
- Підтвердження обраної опції меню: натисніть центральну кнопку (9).
- Увімкнення/вимкнення функції віртуальним перемикачем : натискайте центральну кнопку (9), кнопку «Вправо» (11) або кнопку «Вліво» (8). Налаштування також зберігаються.
- Повернення до меню на рівень вище: коротко натисніть кнопку вмикання/вимикання (6).
- Вихід з головного меню і повернення до індикації камери: коротко натисніть кнопку вмикання/вимикання (6).

Опції меню

- **<AutoUp>**: увімкніть або вимкніть функцію.
З функцією **AutoUp** оберніть зображення так, щоб «верх» також на дисплеї був спрямований угору (див. мал. F).
- **Вказівка**: При монтованому дзеркалі (29) та/або при горизонтальному вирівнюванні кабелю камери (1) функція обмежена.
- **<Галерея>**: тут можна викликати зроблені фото та відео.
Кнопками вниз (10) або вгору (7) оберіть бажані файли на основі своєї дати. Натисніть кнопку «Вправо» (11) або центральну кнопку (9), щоб викликати попередній перегляд обраного фото або відео.
Натисніть центральну кнопку (9), щоб відкрити обраний файл.
- **Вказівка**. Зі вставленою картою пам'яті Micro-SD (20) відображаються лише файли, збережені на карті Micro-SD. Щоб викликати фото з внутрішньої пам'яті, необхідно вийняти карту Micro-SD (20).
- **<Режим камери>**: оберіть для запису між **<Фото>** і **<Відео>**.
- **<Яскравість екрана>**: налаштуйте бажану яскравість для дисплею.
- **<Колір>**: увімкніть або вимкніть індикацію кольору для дисплею (вимкн.: індикація чорно-біла).
- **<Налаштування приладу>**
 - **<Дата та час>**: встановіть дату та час для збереження файлів та виберіть формат дати та часу.
Вказівка: Якщо дата і час більше не зберігаються, вбудований мініатюрний елемент живлення розряджений. У такому випадку зверніться до уповноваженої сервісної служби **Bosch**.
 - **<Мова>**: оберіть мову індикацій.

- **<Вимкнення через ...>**: оберіть період часу, після якого відеоскоп автоматично вимикається, коли не натиснута жодна кнопка.
- **<Інформація про прилад>**: тут ви знайдете таку інформацію про інструмент, як, наприклад, версія встановленого програмного забезпечення і права інформація.
- **<Заводські налашт.>**: можна скинути опції меню до заводських налаштувань. При цьому всі збережені файли остаточно видаляються.

Збереження/передача записів

Запис фотознімків/відео

Якщо в інструмент вставлена карта Micro-SD **(20)**, фото та відео буде збережено на ній.

Без карти Micro-SD фото зберігаються у внутрішній пам'яті відеоскопа, відеозапис неможливий.

Фоторежим: натисніть кнопку «Фотознімок/відеозапис» **(12)**, щоб зробити фото поточної індикації дисплею.

Відеорежим: для початку відеозапису натисніть кнопку «Фотознімок/відеозапис» **(12)**, для завершення кнопку «Фотознімок/відеозапис» **(12)** або центральну кнопку **(9)**.

Перехід між режимами фото і відео відбувається через **<Головне меню>**.

Огляд передачі даних

- Перенесення фото-файлів з **внутрішньої пам'яті на карту Micro-SD (20)**: при вставленні карти Micro-SD **(20)** з'являється запит на дисплеї, чи потрібно перенести на карту Micro-SD дані, збережені у внутрішній пам'яті відеоскопа.
- Перенесення фото-файлів з **внутрішньої пам'яті через USB Type-C®**: перенесення можливе, якщо у відеоскоп не вставлена карта Micro-SD **(20)**.
- Перенесення файлів з **карти Micro-SD (20)**: можна переносити файли зі вставленої карти Micro-SD **(20)** через USB Type-C® або виїняти карту Micro-SD **(20)** і вставити у інший пристрій.

Вставлення карти Micro-SD

Відкрийте верхню кришку **(16)** і посуňte карту Micro-SD **(20)** у правильному напрямку до упору в слот **(18)**. Знову обережно закрийте верхню кришку.

Передача даних через інтерфейс USB Type-C®

Для перенесення даних через USB Type-C® увімкніть відеоскоп. Відкрийте кришку гнізда USB Type-C® **(17)**. З'єднайте гніздо USB Type-C® за допомогою кабелю USB Type-C® **(19)** зі своїм ПК.

Запустіть менеджер файлів на своєму комп'ютері та виберіть диск для перенесення файлів. Назва накопичувача:

- якщо у відеоскоп не вставлена карта Micro-SD: **Bosch_GIC**
- якщо у відеоскоп вставлена карта Micro-SD без назви: стандартна назва накопичувача USB
- якщо у відеоскоп вставлена карта Micro-SD з назвою: назва карти Micro-SD

Збережені файли можна скопіювати з внутрішньої пам'яті відеоскопа або карти Micro-SD і перемістити на свій комп'ютер або видалити.

Щойно ви завершите необхідні дії, від'єднайте зовнішній диск від комп'ютера звичайним способом.

Вказівка: завжди виконуйте «безпечне від'єднання» зовнішнього диска від комп'ютера, інакше внутрішня пам'ять відеоскопа може пошкодитися.

Приберіть кабель USB Type-C® (при цьому відеоскоп автоматично вимикається). Закрийте верхню кришку **(16)** для захисту від пилу та бризок води.

Вказівка: підключайте відеоскоп через інтерфейс USB Type-C® лише до комп'ютера. При підключенні до інших пристроїв відеоскоп може пошкодитися.

Вказівка: інтерфейс USB Type-C® використовується винятково для передачі даних, через нього не можна заряджати акумулятори або інші пристрої.

Вказівки щодо роботи





Перевірте середовище, яке бажаєте оглянути, і особливо стежте за перешкодами або небезпечними ділянками.

Зігніть кабель камери **(1)** так, щоб основну частину камери можна було добре ввести у досліджуване середовище. Обережно введіть кабель камери.

Налаштуйте яскравість ламп камери **(3)** так, щоб зображення можна було добре розпізнати. Наприклад, якщо предмети мають високу відбивальну здатність, для покращення якості зображення можна використовувати менше світла або налаштування чорно-білого контрасту.

Якщо досліджуваний предмет відображається нечітко, зменште або збільште відстань між основною частиною камери **(2)** і предметом.

Несправності – Причини і усунення

Індикація помилок на дисплеї	Причина	Усунення
	Внутрішня пам'ять майже заповнена	Видаліть файли з внутрішньої пам'яті або вставте карту Micro-SD (20) .
(жовте попередження)		
	Внутрішня пам'ять заповнена	Видаліть файли з внутрішньої пам'яті або вставте карту Micro-SD (20) .
(червоне попередження)	Помилка у внутрішній пам'яті	Знову запустіть відеоскоп. Якщо проблему не усунуто, зверніться до уповноваженої сервісної служби Bosch .
	Карта Micro-SD майже заповнена	Видаліть файли з карти Micro-SD (20) .
(жовте попередження)		
	Карта Micro-SD заповнена	Видаліть файли з карти Micro-SD (20) .
(червоне попередження)	Помилка карти Micro-SD	Вийміть карту Micro-SD (20) і знову вставте. Перевірте карту Micro-SD в іншому приладі.

Технічне обслуговування і сервіс

Технічне обслуговування і очищення

Не занурюйте ручне знаряддя **(13)** у воду або інші рідини.

Тримайте відеоскоп завжди в чистоті. Чистьте відеоскоп та всі допоміжні засоби особливо ретельно після роботи у ділянках з небезпечними для здоров'я речовинами.

Витирайте забруднення вологою м'якою ганчіркою. Не використовуйте жодних миючих засобів або розчинників.

Особливо регулярно чистьте лінзу камери (4) та стежте при цьому за ворсом.

Заміна вбудованого мініатюрного елемента живлення

Заміну елемента живлення необхідно виконувати в Bosch або уповноваженій сервісній службі для електроінструментів Bosch.

- ▶ **Увага: завжди замінійте мініатюрний елемент живлення на мініатюрний елемент живлення того ж типу.** Існує небезпека вибуху.
- ▶ **Виймайте й утилізуйте розряджені мініатюрні елементи живлення згідно з приписами.** Розряджені мініатюрні елементи живлення можуть втратити герметичність і пошкодити продукт або травмувати людей.

Сервіс і консультації з питань застосування

В сервісній майстерні Ви отримаєте відповідь на Ваші запитання стосовно ремонту і технічного обслуговування Вашого продукту. Малюнки в деталях і інформацію щодо запчастин можна знайти за адресою: www.bosch-pt.com

Команда співробітників Bosch з надання консультацій щодо використання продукції із задоволенням відповість на Ваші запитання стосовно нашої продукції та приладдя до неї.

При всіх додаткових запитаннях та замовленні запчастин, будь ласка, зазначайте 10-значний номер для замовлення, що стоїть на паспортній табличці продукту.

Гарантійне обслуговування і ремонт електроінструменту здійснюються відповідно до вимог і норм виготовлювача на території всіх країн лише у фірмових або авторизованих сервісних центрах фірми «Роберт Бош». **ПОПЕРЕДЖЕННЯ!**

Використання контрафактної продукції небезпечно в експлуатації і може мати негативні наслідки для здоров'я. Виготовлення і розповсюдження контрафактної продукції переслідується за Законом в адміністративному і кримінальному порядку.

Україна

Бош Сервісний Центр електроінструментів

вул. Крайна 1

02660 Київ 60

Тел.: +380 44 490 2407

Факс: +380 44 512 0591

E-Mail: pt-service@ua.bosch.com

www.bosch-professional.com/ua/uk

Адреса Регіональних гарантійних сервісних майстерень за-значена в Національному гарантійному талоні.

Адреси інших сервісних центрів наведено нижче:

www.bosch-pt.com/serviceaddresses

Транспортування

На рекомендовані літєво-іонні акумуляторні батареї розповсюджуються вимоги щодо транспортування небезпечних вантажів. Акумуляторні батареї можуть перевозитися користувачем автомобільним транспортом без потреби дотримання додаткових норм.

При пересилці третіми особами (напр.: повітряним транспортом або транспортним експедитором) потрібно дотримуватися особливих вимог щодо упаковки та маркування. У цьому випадку у підготовці посилки повинен брати участь експерт з небезпечних вантажів.

Відсилайте акумуляторну батарею лише з непошкодженим корпусом. Заклейте відкриті контакти та запакуйте акумуляторну батарею так, щоб вона не совалася в упаковці. Дотримуйтеся, будь ласка, також можливих додаткових національних приписів.

Утилізація

Відеоскоп, батареї/акумулятори, приладдя та пакування треба здавати на екологічно чисту повторну переробку.



Не викидайте відеоскоп та акумулятори/батареї в побутове сміття!

Лише для країн ЄС:

Відповідно до європейської директиви 2012/19/EU відеоскопи, що вийшли із вживання, та відповідно до європейської директиви 2006/66/ЕС пошкоджені або відпрацьовані акумуляторні батареї/батареї повинні здаватися окремо і утилізуватися екологічно чистим способом.

При неправильній утилізації відпрацьовані електричні та електронні прилади можуть мати шкідливий вплив на навколишнє середовище та здоров'я людини через можливу наявність небезпечних речовин.

Акумулятори/батареї:**Літєво-іонні:**

Будь ласка, зважайте на вказівки в розділі Транспортування (див. „Транспортування“, Сторінка 287).

Интегрований мініатюрний елемент живлення дозволяється виймати лише фахівцям і лише для утилізації.

Қазақ

Еуразия экономикалық одағына (Кеден одағына) мүше мемлекеттер аумағында қолданылады

Өндірушінің өнім үшін қарастырған пайдалану құжаттарының құрамында пайдалану жөніндегі осы нұсқаулық, сонымен бірге қосымшалар да болуы мүмкін.

Сәйкестікті растау жайлы ақпарат қосымшада бар.

Өнімді өндірген мемлекет туралы ақпарат өнімнің корпусында және қосымшада көрсетілген.

Өндірілген мерзімі Нұсқаулық мұқабасының соңғы бетінде және өнім корпусында көрсетілген.

Импортерге қатысты байланыс ақпарат өнім қаптамасында көрсетілген.

Өнімді пайдалану мерзімі

Өнімнің қызмет ету мерзімі 7 жыл. Өндірілген мерзімнен бастап (өндіру күні зауыт тақтайшасында жазылған) істетпей 5 жыл сақтағаннан соң, өнімді тексерусіз (сервистік тексеру) пайдалану ұсынылмайды.

Қызметкер немесе пайдаланушының қателіктері мен істен шығу себептерінің тізімі

- өнім корпусынан тікелей түтін шықса, пайдаланбаңыз
- жауың –шашын кезінде сыртта (далада) пайдаланбаңыз
- корпус ішіне су кірсе құрылғыны қосушы болмаңыз

Шекті күй белгілері

- өнім корпусының зақымдалуы

Қызмет көрсету түрі мен жиілігі

Әр пайдаланудан соң өнімді тазалау ұсынылады.

Сақтау

- құрғақ жерде сақтау керек
- жоғары температура көзінен және күн сәулелерінің әсерінен алыс сақтау керек

- сақтау кезінде температураның кенет ауытқуынан қорғау керек
- егер құрал жұмсақ сөмке немесе пластик кейсте жеткізілсе оны осы өзінің қорғағыш қабында сақтау ұсынылады
- сақтау шарттары туралы қосымша ақпарат алу үшін MEMCT 15150-69 (Шарт 1) құжатын қараңыз

Тасымалдау

- тасымалдау кезінде өнімді құлатуға және кез келген механикалық ықпал етуге қатаң тыйым салынады
- босату/жүктеу кезінде пакетті қысатын машиналарды пайдалануға рұқсат берілмейді.
- тасымалдау шарттары талаптарын MEMCT 15150-69 (5 шарт) құжатын оқыңыз.

Қауіпсіздік нұсқаулары



Барлық нұсқауларды оқып шығып, орындау керек. Тексеру камерасы берілген нұсқауларға сай пайдаланылмаса, бұл тексеру камерасына кіріктірілген қауіпсіздік шараларына жағымсыз әсер етуі мүмкін. ОСЫ НҰСҚАУЛАРДЫ ҚАУІПСІЗ ТҮРДЕ САҚТАҢЫЗ.

- ▶ **Тексеру камерасын тек білікті маманға және түпнұсқа қосалқы бөлшектермен жөндеуге рұқсат етіңіз.** Осылайша тексеру камерасының қауіпсіздігі сақталады.
- ▶ **Тексеру камерасын жанғыш сұйықтықтар, газдар немесе шаң болатын жарылыс қаупі бар ортада пайдаланбаңыз.** Тексеру камерасы ұшқын шығарып, шаңды немесе буды тұтандыруы мүмкін.
- ▶ **Тексеру камерасында кез келген жұмыстарды (мысалы, монтаждау, техникалық қызмет көрсету және т.б.) бастамай тұрып, сондай-ақ тексеру камерасын тасымалдау және сақтау кезінде оның ішінен аккумуляторды шығарып алыңыз.**
- ▶ **Тексеру камерасын ұзақ уақыт пайдаланбайтын жағдайда ішінен батареяларды шығарып алыңыз.** Ұзақ уақыт сақталған батареяларды тот басуы және олардың заряды өздігінен таусылуы мүмкін.
- ▶ **Жарық сәулесін адамдарға немесе жануарларға бағыттамаңыз және тіпті алыстан болсын жарық сәулесіне өзіңіз қарамаңыз.**
- ▶ **Тексеру камерасын қолдану алдында жұмыс аймағын тексеріңіз.** Тексеру камерасының ешбір бөлігіне электр сымдарын, жылжымалы бөліктерді немесе химиялық заттарды тигізуге болмайды. Жұмыс аймағында

өткізілген электр сымдарының электр тізбегін үзіңіз. Мұндай шаралар жарылыс, ток соғу және мүлікке зақым келтіру қаупін азайтады.

- ▶ **Жұмыс аймағында денсаулыққа зиянды заттектер болғанда, қорғаныш көзділдірік, қорғаныш қолғап немесе респиратор сияқты жеке қорғаныс жабдығын киіп жүріңіз.** Су ағызу каналдарында немесе ұқсас аймақтарда улы, жұқпалы, ащы немесе денсаулыққа басқа жолмен зиян келтіретін қатты, сұйық немесе газды заттектер бар болуы мүмкін.
- ▶ **Денсаулыққа зиянды заттектер орналасқан аймақтарда жұмыс істегенде тазалыққа айрықша назар аударыңыз. Жұмыс кезінде тамақ ішпеңіз.** Денсаулыққа зиянды заттектерге тимеңіз және жұмыс істегеннен кейін қолыңызды және заттектермен жанасуы мүмкін басқа дене мүшелерін ыстық сілті ерітіндісімен тазалаңыз. Осылайша денсаулыққа зиян келтіру қаупі азаяды.
- ▶ **Тексеру камерасын пайдаланған кезде суда тұрмаңыз.** Суда жұмыс істегенде, ток соғу қаупі туындайды.
- ▶ **Аккумуляторды ашпаңыз.** Қысқа тұйықталу қаупі бар.
- ▶ **Аккумулятор зақымдалған немесе дұрыс пайдаланылмаған жағдайда, одан бу шығуы мүмкін. Аккумулятор жанып немесе жарылып қалуы мүмкін.** Таза ауа ішке тартыңыз және шағымдар болса, дәрігердің көмегіне жүгініңіз. Бу тыныс алу жолдарын тітіркендіруі мүмкін.
- ▶ **Аккумулятор дұрыс пайдаланылмаған немесе зақымдалған жағдайда, аккумулятордан сұйықтық ағуы мүмкін. Оған тимеңіз. Кездейсоқ теріге тигенде, сол жерді сумен шайыңыз. Сұйықтық көзге тисе, медициналық көмек алыңыз.** Аккумулятордағы сұйықтық теріні тітіркендіруі немесе күйдіруі мүмкін.
- ▶ **Шеге немесе бұрауыш сияқты ұшты заттар немесе сыртқы әсер арқылы аккумулятор зақымдануы мүмкін.** Бұл қысқа тұйықталуға алып келіп, аккумулятор жануы, түтін шығаруы, жарылуы немесе қызып кетуі мүмкін.
- ▶ **Пайдаланылмайтын аккумуляторды түйіспелерді тұйықтауы мүмкін қыстырғыштардан, тиындардан, кілттерден, шегелерден, винттерден және басқа ұсақ темір заттардан сақтаңыз.** Аккумулятор түйіспелерінің арасындағы қысқа тұйықталу күйіктерге немесе өртке әкелуі мүмкін.
- ▶ **Бұл аккумуляторды тек қана осы өндіруші өнімдерінде пайдаланыңыз.** Сол арқылы аккумуляторды қауіпті, артық жүктеуден сақтайсыз.
- ▶ **Аккумуляторлық батареяны тек өндіруші көрсеткен зарядтау құрылғысымен зарядтаңыз.** Зарядтау құрылғысы белгілі бір аккумуляторлар түріне арналған, оны басқа аккумуляторларды зарядтау үшін пайдалану өрт қаупін тудырады.



Аккумуляторды, жылудан, сондай-ақ, мысалы, үздіксіз күн жарығынан, оттан, кірден, судан және ылғалдан қорғаңыз.



Жарылыс және қысқа тұйықталу қаупі туындайды.



ЕСКЕРТУ



Түймелі элемент балалардың қолына түспеуін қамтамасыз етіңіз. Түймелі элементтер қауіпті.

- ▶ **Түймелі элементтерді еш жағдайда жұтуға немесе денеге басқа жолдармен кіргізуге болмайды. Түймелі элемент жұтылған немесе денеге басқа жолмен кіріп кеткен жағдайда, дереу дәрігерге жолығыңыз.** Түймелі элементтің жұтылуы 2 сағат ішінде іштей қатты күйөге және өлімге әкелуі мүмкін.



Магниттік керек-жарақтарды имплантаттардың және кардиостимулятор немесе инсулин сорғысы сияқты басқа да медициналық құрылғылардың жанына қоймаңыз. Керек-жарақтардың магниттері имплантаттардың немесе медициналық құрылғылардың жұмысына әсер ететін өріс тудырады.

- ▶ **Магнитті аксессуарды магнитті дерек тасымалдаушылар мен магнитке сезімтал аспаптардан алыс ұстаңыз.** Аксессуарлар магниттерінің әсері қалпына келтіруге болмайтын деректер жоғалуына алып келуі мүмкін.

Өнім және қуат сипаттамасы

Пайдалану нұсқаулығының алғы бөлігінің суреттерін ескеріңіз.

Мақсаты бойынша пайдалану

Сандық тексеру камерасы қол жеткізу қиын болатын немесе қараңғы аймақтарды тексеруге арналған. Оны, жеткізілім жиынтығындағы көмекші құралдарды камера бастиегіне монтаждағаннан кейін, кіші және жеңіл заттарды (мысалы, кіші бұрандаларды) жылжыту және алып тастау үшін пайдалануға да болады.

Сандық тексеру камерасын медициналық мақсаттарда пайдалануға тыйым салынады. Сонымен қатар ол бітелген құбырларды тазалау немесе кабельдерді тарту үшін жарамайды.

Көрсетілген компоненттер

Көрсетілген компоненттердің нөмірлері графикалық беттердегі тексеру камерасының сипаттамасына негізделген.

- (1)** Камера кабелі
- (2)** Камера бастиегі
- (3)** Камера бастиегіндегі шам
- (4)** Камера объективі
- (5)** Дисплей
- (6)** Қосу/өшіру түймесі
- (7)** Жоғары жылжыту түймесі
- (8)** Солға жылжыту түймесі
- (9)** Ортаңғы түйме
- (10)** Төмен жылжыту түймесі
- (11)** Оңға жылжыту түймесі
- (12)** Фото/видео түсіру түймесі
- (13)** Қол құрылғысы
- (14)** Аккумулятор^{a)}
- (15)** AA1 батарея адаптері
- (16)** Жоғарғы қаптама
- (17)** USB Type-C® ұясы^{b)}
- (18)** Micro-SD картасының ұяшығы
- (19)** USB Type-C® кабелі
- (20)** Micro-SD картасы
- (21)** Науа
- (22)** Батарея адаптерінің қабы
- (23)** Босату түймесі
- (24)** Батарея адаптерінің жапқышы
- (25)** Камера жалғағышы
- (26)** Камера кабелінің бекіткіші
- (27)** Магнит
- (28)** Ілгек

(29) Айна

- а) **Бейнеленген немесе сипатталған керек-жарақтар стандартты жеткізілім жиынтығымен қамтылмайды. Толық керек-жарақтарды біздің керек-жарақтар бағдарламасынан табасыз.**
- б) USB Type-C® және USB-C® – USB Implementers Forum ұйымының сауда белгілері.

Индикация элементтері

- (a) Түсіру режимінің белгісі
- (b) Функцияның күй индикаторы **AutoUp**
- (c) Micro-SD картасының күй индикаторы
- (d) Аккумулятордың/батареялардың заряды деңгейінің индикаторы

Техникалық мәліметтер

Сандық тексеру камерасы	GIC 12V-5-27 C	
Өнім нөмірі		3 601 B41 4..
Дисплей өлшемі	"	5
Дисплей ажыратымдылығы	пкс	1280 × 720
Камера, сурет пен видео файлдардың ажыратымдылығы	пкс	1280 × 720
Скриншот пішімі		JPG
Видео пішімі		AVI
Видеоның кадр жиілігі		
– AutoUp функциясымен	кадр/с	20
– AutoUp функциясымен	кадр/с	7
Ішкі жадтағы суреттердің макс. саны		30
Көру өрісі ^(A)	°	75
Фокус арақашықтығы	мм	30–80
Камера бастиегіндегі шамның макс. жарық күші ^(B)	лк	200
Камера бастиегін/кабелін дизельге, мотор майына, этил спиртіне, бензинге, AdBlue® ерітіндісіне және тұзды суға (тұз үлесі 26,5%) макс. батыру ұзақтығы	мин	30
Қуат көзі		

Сандық тексеру камерасы		GIC 12V-5-27 C
– аккумулятор (литий-иондық)		10,8 В/12 В
– батареялар (сілтілі марганец, батарея адаптері бар)		4 × 1,5 В LR6 (AA)
– аккумуляторлар (NiMH, батарея адаптерімен)		4 × 1,2 В HR6 (AA)
Уақытты жадқа сақтауға арналған резервтік қуат көзі		
– түймелі элемент		CR2450 (3 В, литий батареясы)
– батареяның қызмет ету мерзімі шам.	Жыл	3
Жұмыс ұзақтығы шам. ^{C)}		
– аккумулятормен (литий-иондық) ^{D)}	сағ	6
– батареялармен (сілтілі марганец)	сағ	2
– аккумуляторлармен (NiMH, 1,2 В)	сағ	3
Салмағы ЕРТА-Procedure 01:2014 құжатына сай		
– аккумулятормен (литий-иондық)	кг	0,73–0,94 ^{E)}
– батареялармен (сілтілі марганец)	кг	0,68
Өлшемдері (ұзындығы × ені × биіктігі) ^{D)}	мм	242 × 140 × 66
Камера бастиегінің диаметрі	мм	8,3
Камера кабелінің ұзындығы	м	1,5
Камера кабелінің ең кіші бүгіліс радиусы	мм	25
Қол құрылғысының қорғаныс дәрежесі (аккумуляторсыз/батарея адаптерінсіз)		IP54
Камера бастиегі мен камера кабелінің қорғаныс дәрежесі		IP67
Зарядтау кезіндегі ұсынылатын қоршаған орта температурасы	°C	0 ... +35
Жұмыс істеп тұрған кездегі рұқсат етілген қоршаған орта температурасы	°C	-10 ... +50
Сақтау кезіндегі рұқсат етілген қоршаған орта температурасы	°C	-20 ... +50
Ұсынылатын аккумуляторлар		GBA 10,8V... GBA 12V...

Сандық тексеру камерасы**GIC 12V-5-27 C**

Ұсынылатын зарядтағыш құрылғылар

GAL 12...

GAX18 ...

- A) Сурет диагоналі арқылы өлшенген
- B) 50 мм арақашықтықта және қараңғы ортада
- C) Камера индикаторымен, **AutoUp** функциясымен, орташа дисплей жарықтығы, 50% жарықтыққа ие камера шамы
- D) GBA 12V 2.0Ah аккумуляторымен
- E) пайдаланған аккумуляторға байланысты

Монтаждау

Қуатпен жабдықтау

Тексеру камерасын **Bosch** литий-иондық аккумуляторымен, стандартты батареялармен немесе стандартты NiMH аккумуляторларымен пайдалануға болады. Дисплейдегі заряд деңгейінің индикаторы **(d)** литий-иондық аккумулятордың, батареялардың немесе NiMH аккумуляторларының заряд деңгейін көрсетеді.

Батарея адаптерімен жұмыс істеу (A суретін қараңыз)

Батареялар немесе NiMH аккумуляторлары батарея адаптеріне салынады.

- ▶ **Батарея адаптері тек тиісті Bosch тексеру камераларында пайдалануға арналған және оны электр құралдарымен бірге пайдалануға болмайды.**

Батареяларды немесе аккумуляторларды **салу** үшін батарея адаптерінің қабын **(22)** науаға **(21)** кіргізіңіз. Батареяларды немесе аккумуляторларды, жапқыштағы **(24)** суретте көрсетілгендей, қап ішіне салыңыз. Жапқышты, ол сезілетіндей тіреліп, тексеру камерасының тұтқасымен жанасқанша, қап үстіне жылжытыңыз.

Батареяларды немесе аккумуляторларды **шығару** үшін жапқыштың **(24)** босату түймелерін **(23)** басып, жапқышты тартып шығарыңыз. Ішінде жатқан қапты **(22)** науадан **(21)** тартып шығарыңыз.

Барлық батареялар немесе аккумуляторларды бірдей алмастырыңыз. Тек бір өндірушінің және қуаты бірдей батареялар немесе аккумуляторларды пайдаланыңыз.

- ▶ **Тексеру камерасын ұзақ уақыт пайдаланбайтын жағдайда ішінен батареяларды немесе аккумуляторларды шығарып алыңыз.** Тексеру камерасында ұзақ уақыт жатқан батареяларды немесе аккумуляторларды тот басуы және олардың заряды таусылуы мүмкін.

Аккумулятормен пайдалану (B суретін қараңыз)

► **Тек техникалық мәліметтерде келтірілген зарядтағыш құрылғыларды пайдаланыңыз.** Тек қана осы зарядтағыш құрылғылар тексеру камераңызда қолданылатын литий-иондық аккумуляторлармен үйлеседі.

Ескертпе: Литий-ионды батареялар халықаралық тасымалдау ережелеріне сәйкес ішінара зарядталған күйде жеткізіледі. Аккумулятордың толық қуатын пайдалану үшін оны алғаш рет пайдаланудан бұрын толық зарядтаңыз.

Зарядталған аккумуляторды **(14) енгізу** үшін оны, ол сезілетіндей тіреліп, тексеру камерасының тұтқасымен жанасқанша, науаға **(21)** кіргізіңіз.

Аккумуляторды **(14) шығару** үшін босату түймелерін **(23)** басып, аккумуляторды наудан **(21)** тартып шығарыңыз. **Бұл ретте күш салмаңыз.**

Аккумуляторды оңтайлы пайдалану туралы нұсқаулар

Аккумуляторды сұйықтықтардан және ылғалдан қорғаңыз.

Аккумуляторды тек $-20\text{ }^{\circ}\text{C}$... $50\text{ }^{\circ}\text{C}$ температура ауқымында сақтаңыз.

Аккумуляторды жазда көлікте қалдырмаңыз.

Пайдалану мерзімінің айтарлықтай қысқаруы аккумулятордың ескіргенін және ауыстыру керектігін білдіреді.

Қоқыстарды қайта өңдеу туралы нұсқауларды орындаңыз.

Камера кабелін монтаждау (C суретін қараңыз)

Тексеру камерасын пайдалану үшін камера кабелін **(1)** қол құрылғысына **(13)** монтаждау керек.

Камера кабелінің **(1)** ашасын камера жалғағышына **(25)** тірелгенше енгізіңіз.

Камера кабелін бөлшектеу (D суретін қараңыз)

Камера кабелін **(1)** шығару үшін бекіткішті **(26)** қысып, ашаны қол құрылғысынан **(13)** тартып шығарыңыз.

Айна, магнит немесе ілгекті орнату (E суретін қараңыз)

Айнаны **(29)**, ілгекті **(28)** немесе магнитті **(27)** көмекші құрал ретінде камера бастиегіне **(2)** монтаждауға болады.

3 көмекші құралдың бірін, суретте көрсетілгендей, камера бастиегіне **(2)** тірелгенше енгізіңіз.

Нұсқау: магнит **(27)** және ілгек **(28)** тек бос тұрған, кіші және жеңіл заттарды жылжыту немесе алып тастау үшін жарамды. Тарту күші тым қатты болғанда, тексеру камерасы немесе көмекші құрал зақымдалуы мүмкін.

Пайдалану

- ▶ **Қол құрылғысын және аккумуляторды немесе батарея адаптерін тікелей күн сәулесінен қорғаңыз. Аккумуляторды немесе батарея адаптерін ылғалдан қорғаңыз.** Камера кабелі (1) және камера бастиегі (2) дұрыс монтаждалған күйде су өткізбейді, қол құрылғысы (13) шашыранды судан қорғалған. Алайда аккумулятор (14) және батарея адаптері судан қорғалмаған, оларға су тисе, ток соғу немесе зақым келтіру қаупі туындайды.
- ▶ **Камера бастиегіндегі (2) объектив буланған жағдайда, тексеру камерасын қолданбаңыз. Тексеру камерасын ылғал бұға айналып кеткеннен кейін ғана қосыңыз.** Кері жағдайда тексеру камерасы зақымдалуы мүмкін.
- ▶ **Қосылған шам (3) жұмыс барысында қызып кетуі мүмкін.** Күйіп қалмау үшін шамға тиемеңіз.
- ▶ **Тексеру камерасына айрықша температура немесе шұғыл температура өзгерістері әсер етпеуі тиіс.** Оны, мысалы, автомобильде ұзақ уақытқа қалдырмаңыз. Үлкен температура өзгерістерінің жағдайында алдымен тексеру камерасын пайдаланбас бұрын оның температурасын қалпына келтіріңіз.

Қолданысқа енгізу

Қосу/өшіру

Тексеру камерасын **қосу** үшін қосу/өшіру түймесін (6) немесе ортаңғы түймені (9) басыңыз.

Нұсқау: егер құрылғыны қосқан кезде камера кабелі монтаждалмаған болмаса, дисплейде қате туралы хабар көрсетіледі.

Тексеру камерасын **өшіру** үшін қосу/өшіру түймесін (6), дисплей сөнгенше басыңыз.

Біраз уақыт бойы тексеру камерасындағы ешқандай түйме басылмаған болса, ол аккумуляторлардың немесе батареялардың қуатын үнемдеу үшін автоматты түрде өшіп қалады. Өшіру уақытын басты мәзірде белгілеуге болады.

Камера бастиегіндегі шамды реттеу

Шамды реттеу үшін солға жылжыту (8) немесе оңға жылжыту (11) түймесін, қажетті жарықтыққа жеткенше немесе шам өшірілгенше баса беріңіз.

- ▶ **Шамға (3) тікелей қарамаңыз және шамды басқа адамдарға бағыттамаңыз.** Шамның жарығы көзді шағылыстыруы мүмкін.

Дисплейдегі кескінді үлкейту/кішірейту (масштабтау)

Дисплей индикаторының үлкейту деңгейін реттеу үшін жоғары жылжыту (7) немесе төмен жылжыту (10) түймесін, қажетті үлкейту деңгейіне жеткенше баса беріңіз.

Басты мәзір

<Бас мәзір> ішіне кіру үшін ортаңғы түймені (9) басыңыз.

Мәзір бойынша шарлау

- Мәзір арқылы айналдырып өту: жоғары жылжыту (7) немесе төмен жылжыту (10) түймесін басыңыз.
- Ішкі мәзірге ауысу: ортаңғы түймені (9) немесе оңға жылжыту түймесін (11) басыңыз.
- Таңдалған мәзір опциясын растау: ортаңғы түймені (9) басыңыз.
- Функцияны виртуалды қосқыш  арқылы қосу/өшіру: ортаңғы түймені (9), оңға жылжыту (11) немесе солға жылжыту (8) түймесін басыңыз. Бұл жағдайда реттеу де сақталады.
- Келесі жоғарырақ мәзірге қайту: қосу/өшіру түймесін (6) қысқаша басыңыз.
- Басты мәзірден шығу және камера индикаторына қайту: қосу/өшіру түймесін (6) қысқаша басыңыз.

Мәзір опциялары

- **<AutoUp>**: функцияны қосыңыз немесе өшіріңіз.
AutoUp функциясының көмегімен суретті, "жоғарғы жақ" дисплейде де жоғарғы жақта көрсетілетіндей бұраңыз (F суретін қараңыз).
- Нұсқау:** айна (29) монтаждалған және/немесе камера кабелі (1) тігінен тураланған жағдайда, функция шектеулі болады.
- **<Галерея>**: осы жерде түсірілген фотолар мен видеоларды шақыруға болады. Төмен жылжыту (10) немесе жоғары жылжыту (7) түймесі арқылы күндеріңіз бойынша қажетті файлдарды таңдаңыз. Таңдалған фотолардың немесе видеолардың алдын ала көрінісін шақыру үшін оңға жылжыту түймесін (11) немесе ортаңғы түймені (9) басыңыз. Таңдалған файлды ашу үшін ортаңғы түймені (9) басыңыз.
Нұсқау: Micro-SD картасы (20) енгізілген кезде, тек Micro-SD картасында сақталған файлдар көрсетіледі. Фотоларды ішкі жадтан шақыру үшін Micro-SD картасын (20) шығарып алу керек.
- **<"Камера" режимі>**: **<Фото>** және **<Видео>** арасында түсіру үшін таңдаңыз.
- **<Экран жарықтығы>**: дисплей үшін қажетті жарықтықты реттеп шығыңыз.

- **<Түсі>**: дисплей үшін түрлі-түсті индикаторды қосыңыз немесе өшіріңіз (өшірулі: индикатор қара-ақ түсте).
- **<Құрылғы реттеулері>**
 - **<Күні және уақыты>**: файлдарды сақтау үшін күн мен уақытты реттеңіз және күн мен уақыт пішімін таңдаңыз.
Нұсқау: күн мен уақыт әрі қарай сақталмаса, бұл кіріктірілген түймелі элемент зарядының таусылғанын білдіреді. Бұл жағдайда өкілетті **Bosch** қызмет көрсету орталығына жолығыңыз.
 - **<Тіл>**: индикаторда пайдаланылатын тілді таңдаңыз.
 - **<Мынадан кейін өшіру: ...>**: ешбір түйме басылмаған кезде тексеру камерасы автоматты түрде өшірілетін уақыт аралығын таңдаңыз.
- **<Құрылғы туралы ақпарат>**: осы жерде орнатылған бағдарламалық жасақтаманың нұсқасы және құқықтық ақпарат сияқты құрылғы туралы ақпарат орналасқан.
- **<Әдепкі реттеулер>**: барлық мәзір опцияларын әдепкі күйге қайтаруға болады. Дәл сол уақытта сақталған барлық файлдар біржолата жойылады.

Жазбаларды сақтау/тасымалдау

Фото/видео түсіру

Micro-SD картасы (20) енгізілген болса, фотолар мен видеолар картаға сақталады. Micro-SD картасы салынбаған кезде, фотолар тексеру камерасының ішкі жадына сақталады да, видео түсіру мүмкін болмайды.

Фото режимі: ағымдағы дисплей индикаторын суретке түсіру үшін фото/видео түсіру түймесін (12) басыңыз.

Видео режимі: видео түсіруді бастау үшін фото/видео түсіру түймесін (12) басыңыз, аяқтау үшін фото/видео түсіру түймесін (12) немесе ортаңғы түймені (9) басыңыз.

Фото мен видео режимдерінің арасында ауысу әрекеті **<Бас мәзір>** арқылы жүзеге асырылады.

Деректерді тасымалдауға шолу

- Фото файлдарын **ішкі жадтан Micro-SD картасына (20)** тасымалдау: Micro-SD картасы (20) салынған кезде, дисплейде тексеру камерасының ішкі жадында сақталған деректерді Micro-SD картасына тасымалдау қажеттігі туралы сұрақ көрсетіледі.
- Фото файлдарын **ішкі жадтан USB Type-C® арқылы** тасымалдау: тексеру камерасына ешқандай Micro-SD картасы (20) салынбаған болса ғана тасымалдау мүмкін болады.

- Файлдарды **Micro-SD картасынан (20)** тасымалдау: файлдарды салынған Micro-SD картасынан **(20)** USB Type-C® арқылы тасымалдауға немесе Micro-SD картасын **(20)** шығарып, басқа құрылғыны пайдалануға болады.

Micro-SD картасын енгізу

Жоғарғы қаптаманы **(16)** ашып, Micro-SD картасын **(20)** дұрыс бағдар бойынша ұяшыққа **(18)** тірелгенше салыңыз. Жоғарғы қаптаманы абайлап қайта жабыңыз.

Деректерді USB Type-C® интерфейсі арқылы тасымалдау

Деректерді USB Type-C® арқылы тасымалдау үшін тексеру камерасын қосыңыз. USB Type-C® ұясының **(17)** қақпағын ашыңыз. USB Type-C® ұясын USB Type-C® кабелі **(19)** арқылы дербес компьютерге жалғаңыз.

Дербес компьютеріңізде файл браузерін ашып, файлдарды тасымалдау үшін диск жетегін таңдаңыз. Диск жетегінің атауы келесідей:

- тексеру камерасына ешқандай Micro-SD картасы салынбаған болса: **Bosch_GIC**
- атауы жоқ Micro-SD картасы тексеру камерасына салынған болса: USB диск жетегінің стандартты атауы
- атауы бар Micro-SD картасы тексеру камерасына салынған болса: Micro-SD картасының атауы

Сақталған файлдарды тексеру камерасының ішкі жадынан немесе Micro-SD картасынан көшіруге, дербес компьютеріңізге жылжытуға немесе жоюға болады. Қажетті әрекетті аяқтағаннан кейін диск жетегін әдеттегідей ажыратыңыз.

Нұсқау: әрдайым алдымен диск жетегін дербес компьютердің операциялық жүйесінен ажыратыңыз (диск жетегін шығару), әйтпесе тексеру камерасының ішкі жады зақымдалуы мүмкін.

USB Type-C® кабелін шығарып алыңыз (тексеру камерасы автоматты түрде өшіп қалады). Шаңнан және шашыранды судан қорғау үшін жоғарғы қаптаманы **(16)** жабыңыз.

Нұсқау: тексеру камерасын USB Type-C® интерфейсі арқылы тек дербес компьютерге жалғаңыз. Басқа құрылғыларға жалғаған жағдайда, тексеру камерасы зақымдалуы мүмкін.

Нұсқау: USB Type-C® интерфейсі тек деректерді тасымалдау үшін қолданылады, оның көмегімен аккумуляторларды немесе басқа құрылғыларды зарядтау мүмкін емес.

Пайдалану бойынша нұсқаулар

Тексерілетін қоршаған ортаны қарап шығып, әсіресе кедергілерге немесе қауіпті жерлерге назар аударыңыз.





Камера кабелін **(1)**, камера бастиегі тексерілетін ортаға бағытталатындай, бүкпеңіз. Камера кабелін абайлап енгізіңіз.

Камера шамының **(3)** жарықтығын, кескін жақсы анықталатындай, реттеңіз.

Мысалы, қатты шағылысатын заттарды тексергенде, төменірек жарықта немесе қара-ақ контрасты реттеуінде жақсырақ кескін пайда болады.

Егер тексеріліп жатқан заттардың айқындығы дұрыс болмаса, камера бастиегі **(2)** мен заттың аралығын ұзартыңыз немесе қысқартыңыз.

Қателер – себептері және шешімдері

Дисплейдегі қате индикаторы	Себебі	Шешімі
	Ішкі жад толып қалды дерлік	Ішкі жадтан файлдарды жойыңыз немесе Micro-SD картасын (20) салыңыз.
(сары түсті ескерту)		
	Ішкі жад толып қалды	Ішкі жадтан файлдарды жойыңыз немесе Micro-SD картасын (20) салыңыз.
	Ішкі жадтағы қате	Тексеру камерасын қайта іске қосыңыз.
(қызыл түсті ескерту)		Мәселе шешілмесе, өкілетті Bosch қызмет көрсету орталығына жолығыңыз.
	Micro-SD картасы толайын деп қалды	Micro-SD картасынан (20) файлдарды жойыңыз.
(сары түсті ескерту)		
	Micro-SD картасы толып қалды	Micro-SD картасынан (20) файлдарды жойыңыз.
	Micro-SD картасының қатесі	Micro-SD картасын (20) шығарып, қайта салыңыз.
(қызыл түсті ескерту)		Micro-SD картасын басқа құрылғыда тексеріп шығыңыз.

Техникалық күтім және қызмет

Қызмет көрсету және тазалау

Қол құрылғысын (13) суға немесе басқа сұйықтықтарға батырмаңыз.

Тексеру камерасын әрдайым таза ұстаңыз. Денсаулыққа зиянды заттарды қамтитын аймақтарда жұмыс істегеннен кейін тексеру камерасы мен барлық көмекші құралдарды мұқият тазалап шығыңыз.

Ластануларды суланған, жұмсақ шүберекпен сүртіңіз. Жуғыш заттарды немесе еріткіштерді пайдаланбаңыз.

Әсіресе камера объективін (4) жүйелі түрде тазалап тұрыңыз және қылшықтарға назар аударыңыз.

Кіріктірілген түймелі элементті алмастыру

Түймелі элементті ауыстыру жұмысын Bosch компаниясы немесе Bosch электр құралдары бойынша өкілетті қызмет көрсету орталығы орындауы қажет.

► **Назар аударыңыз: түймелі элементті әрдайым бірдей түрдегі түймелі элементке ауыстырыңыз.** Жарылыс қаупі бар.

► **Заряды қалмаған кіші батареяларды тиісті ретте алып тастап кәдеге жаратыңыз.** Заряды қалмаған батареялар тығыз болмай қалып өнімді зақымдауы немесе адамдарды жарақаттауы мүмкін.

Тұтынушыға қызмет көрсету және пайдалану кеңестері

Қызмет көрсету орталығы өнімді жөндеу және оған техникалық қызмет көрсету, сондай-ақ қосалқы бөлшектер туралы сұрақтарға жауап береді. Құрамдас бөлшектер бойынша кескін мен қосалқы бөлшектер туралы мәліметтер төмендегі мекенжай бойынша қолжетімді:

www.bosch-pt.com

Bosch қызметтік кеңес беру тобы біздің өнімдер және олардың керек-жарақтары туралы сұрақтарыңызға жауап береді.

Сұрақтар қою және қосалқы бөлшектерге тапсырыс беру кезінде міндетті түрде өнімнің фирмалық тақтайшасындағы 10 таңбалы өнім нөмірін беріңіз.

Өндіруші талаптары мен нормаларының сақталуымен электр құралын жөндеу және келілді қызмет көрсету барлық мемлекеттер аумағында тек “Роберт Бош” фирмалық немесе авторизацияланған қызмет көрсету орталықтарында орындалады. ЕСКЕРТУ! Заңсыз жолмен әкелінген өнімдерді пайдалану қауіпті, денсаулығыңызға зиян келтіруі мүмкін. Өнімдерді заңсыз жасау және тарату әкімшілік және қылмыстық тәртіп бойынша Заңмен қудаланады.

Қазақстан

Тұтынушыларға кеңес беру және шағымдарды қабылдау орталығы:

“Роберт Бош” (Robert Bosch) ЖШС

Алматы қ.,

Қазақстан Республикасы

050012

Муратбаев к., 180 үй

“Гермес” БО, 7 қабат

Тел.: +7 (727) 331 31 00

Факс: +7 (727) 233 07 87

E-Mail: ptka@bosch.com

Сервистік қызмет көрсету орталықтары мен қабылдау пунктерінің мекен-жайы туралы толық және өзекті ақпаратты Сіз: www.bosch-professional.kz ресми сайттан ала аласыз

Қызмет көрсету орталықтарының басқа да мекенжайларын мына жерден қараңыз:

www.bosch-pt.com/serviceaddresses

Тасымалдау

Ұсынылған литий-иондық аккумуляторлар қауіпті тауарларға қойылатын талаптарға бағынады. Пайдаланушы аккумуляторларды көшеде қосымша құжаттарсыз тасымалдай алады.

Үшінші тұлғалар (мысалы, әуе көлігі немесе жіберу) орамаға және маркаларға қойылатын арнайы талаптарды сақтау керек. Жіберуге дайындау кезінде қауіпті жүктерді тасымалдау маманымен хабарласу керек.

Аккумуляторды корпусы зақымдалған болса ғана жіберіңіз. Ашық түйіспелерді желімденің және аккумуляторды орамада қозғалмайтындай ораңыз. Қажет болса, қосымша ұлттық ережелерді сақтаңыз.

Кәдеге жарату

Тексеру камерасын, батареяларды/аккумуляторларды, керек-жарақтарды және орауыш материалдарын қоршаған орта үшін қауіпсіз жолмен кәдеге жарату орындарына тапсыру керек.



Тексеру камерасын және батареяларды/аккумуляторларды тұрмыстық қоқысқа тастамаңыз!

Тек қана ЕО елдері үшін:

2012/19/EU еуропалық директивасы бойынша істен шыққан тексеру камераларын және 2006/66/EC еуропалық директивасы бойынша ақаулы немесе ескі аккумуляторларды/батареяларды бөлек жинау және қоршаған орта үшін қауіпсіз жолмен қайта өңдеу орнына тапсыру қажет.

Қате жолмен кәдеге жаратылған ескі электрлік және электрондық құрылғылар қауіпті заттардың болу мүмкіндігіне байланысты қоршаған ортаға және адам денсаулығына зиянды әсер тигізуі мүмкін.

Аккумуляторлар/батареялар:**Литий-иондық:**

Тасымалдау бөліміндегі нұсқауларды орындаңыз (қараңыз „Тасымалдау“, Бет 303). Кіріктірілген түймелі элементті кәдеге жаратуға тек білікті мамандарға шығаруға рұқсат етіледі.

Română

Instrucțiunile de siguranță



Toate instrucțiunile trebuie citite și respectate. Dacă camera de inspecție nu este utilizată conform acestor instrucțiuni, dispozitivele de protecție integrate în aceasta pot fi perturbate. PĂSTREAZĂ ÎN CONDIȚII OPTIME ACESTE INSTRUCȚIUNI.

- ▶ **Nu permite repararea camerei de inspecție decât de către personal de specialitate calificat și numai cu piese de schimb originale.** Numai în acest mod poate fi garantată siguranța camerei de inspecție.
- ▶ **Nu utiliza camera de inspecție în medii cu risc de explozii, în care se află lichide inflamabile, gaze sau pulberi.** În camera de inspecție se pot produce scântei care pot aprinde praful sau vaporii.
- ▶ **Înainte oricăror intervenții asupra camerei de inspecție (de exemplu, montare, întreținere etc.), cât și în timpul transportului și depozitării, scoate acumulatorul din aceasta.**
- ▶ **Scoate bateriile din camera de inspecție dacă urmează să nu o utilizați pentru o perioadă mai îndelungată de timp.** În cazul depozitării mai îndelungate, bateriile se pot coroda și autodescărca.

- ▶ **Nu îndreptați raza de lumină asupra persoanelor sau animalelor și nu priviți nici dumneavoastră direct în raza de lumină, nici chiar de la o depărtare mai mare.**
- ▶ **Înainte de utilizarea camerei de inspecție, verificați zona de lucru. Nicio parte a camerei de inspecție nu trebuie să intre în contact cu conductori electrice, piese aflate în mișcare sau substanțe chimice. Întrerupe circuitul electric al acumulatorilor electrice care trec prin zona de lucru.** Aceste măsuri reduc riscul producerii de explozii, electrocutări și pagube materiale.
- ▶ **Dacă în zona de lucru se află substanțe nocive pentru sănătate, poartă echipament de protecție adecvat, precum ochelari de protecție, mănuși de protecție sau mască de protecție respiratorie.** Canalele de evacuare a apei uzate sau zonele similare pot conține substanțe solide, lichide sau gazoase, care sunt toxice, infecțioase, corozive sau nocive într-un alt mod pentru sănătate.
- ▶ **Acordă o atenție deosebită curățeniei atunci când lucrezi în zone cu substanțe nocive pentru sănătate. Nu mânca în timpul lucrului.** Evită contactul cu substanțele nocive pentru sănătate și, după lucru, curăță cu apă fierbinte și săpun mâinile și celelalte părți ale corpului care ar fi putut intra în contact cu aceste substanțe. Astfel, este redus pericolul asupra sănătății.
- ▶ **Nu sta în apă atunci când utilizezi camera de inspecție.** Lucrul în apă provoacă riscul de electrocutare.
- ▶ **Nu deschideți acumulatorul.** Există pericol de scurtcircuit.
- ▶ **În cazul deteriorării sau utilizării necorespunzătoare a acumulatorului, se pot degaja vapori. Acumulatorul poate arde sau exploda.** Aerisiți bine încăperea și solicitați asistență medicală dacă starea dumneavoastră de sănătate se înrăutățește. Vaporii pot irita căile respiratorii.
- ▶ **În cazul utilizării necorespunzătoare sau al unui acumulator deteriorat, din acumulator se poate scurge lichid inflamabil. Evitați contactul cu acesta. În cazul contactului accidental, clătiți bine cu apă. Dacă lichidul vă intră în ochi, consultați de asemenea un medic.** Lichidul scurs din acumulator poate cauza iritații ale pielii sau arsuri.
- ▶ **În urma contactului cu obiecte ascuțite ca de exemplu cuie sau șurubelnițe sau prin acțiunea unor forțe exterioare asupra sa, acumulatorul se poate deteriora.** Se poate produce un scurtcircuit intern în urma căruia acumulatorul să se aprindă, să scoată fum, să explodeze sau să se supraîncălzească.
- ▶ **Ferțiți acumulatorii nefolosiți de agrafele de birou, monede, chei, cuie, șuruburi sau alte obiecte metalice mici, care ar putea provoca șuntarea contactelor.** Un scurtcircuit între contactele acumulatorului poate duce la arsuri sau incendii.

- ▶ **Utilizați acumulatorul numai pentru produsele oferite de același producător.** Numai astfel acumulatorul va fi protejat împotriva unei suprasolicitări periculoase.
- ▶ **Încărcați acumulatorii numai cu încărcătoare recomandate de către producător.** Un încărcător recomandat pentru acumulatori de un anumit tip poate lua foc atunci când este folosit pentru încărcarea altor acumulatori decât cei prevăzuți pentru acesta.



Ferțiți acumulatorul de căldură, de asemenea, de exemplu, de radiații solare continue, foc, murdărie, apă și umezeală. În caz contrar, există pericolul de explozie și scurtcircuit.



AVERTISMENT



Nu lăsa bateria rotundă la îndemâna copiilor. Bateriile rotunde sunt periculoase.

- ▶ **Bateriile rotunde nu trebuie să fie niciodată înghițite sau introduse în alte orificii ale corpului. Dacă există suspiciunea că bateria rotundă a fost înghițită sau a fost introdusă într-un alt orificiu al corpului, consultați imediat un medic.** Înghițirea unei baterii rotunde poate duce în interval de 2 ore la arsuri interne grave și la deces.



Nu aduce accesoriile magnetice în apropierea implanturilor și altor aparate medicale cum ar fi, de exemplu, stimulatoarele cardiace sau pompele de insulină. Câmpul generat de magnetii accesoriilor poate perturba funcționarea implanturilor sau aparatelor medicale.

- ▶ **Țineți accesoriile magnetice la distanță față de suporturile magnetice de date și de dispozitivele sensibile la câmpurile magnetice.** Prin acțiunea magnetilor accesoriilor se poate ajunge la pierderi ireversibile de date.

Descrierea produsului și a performanțelor sale

Țineți cont de ilustrațiile din secțiunea anterioară a instrucțiunilor de utilizare.

Utilizarea conform destinației

Camera digitală de inspecție este adecvată pentru inspecția zonelor greu accesibile sau întunecate. După montarea pe capul camerei a accesoriilor din pachetul de livrare, aceasta poate fi utilizată și pentru deplasarea și îndepărtarea obiectelor mici și ușoare (de exemplu, șuruburi mici).

Camera de inspecție digitală nu poate utilizată în scopuri medicale. De asemenea, aceasta nu este destinată lucrărilor de desfundare a țevilor sau de montare a cablurilor.

Componentele ilustrate

Numerotarea componentelor ilustrate se referă la schițele camerei de inspecție, de la paginile grafice.

- (1)** Cablul camerei
- (2)** Capul camerei
- (3)** Lampă de pe capul camerei
- (4)** Lentila camerei
- (5)** Afișaj
- (6)** Tastă de pornire/oprire
- (7)** Tastă de derulare în sus
- (8)** Tastă din stânga
- (9)** Tastă din mijloc
- (10)** Tastă de derulare în jos
- (11)** Tastă din dreapta
- (12)** Tastă de înregistrare foto/video
- (13)** Aparat manual
- (14)** Acumulator^{a)}
- (15)** Adaptor pentru baterii AA1
- (16)** Capac superior
- (17)** Port USB Type-C^{b)}
- (18)** Slot pentru cardul Micro-SD
- (19)** Cablu USB Type-C®
- (20)** Card Micro-SD
- (21)** Compartiment
- (22)** Carcasă adaptor pentru baterii
- (23)** Tastă de deblocare
- (24)** Capac de închidere adaptor pentru baterii
- (25)** Racord cameră
- (26)** Dispozitiv de blocare pentru cablul camerei

(27) Magnet

(28) Cârlig

(29) Oglindă

- a) **Accesoriiile ilustrate sau descrise nu sunt incluse în pachetul de livrare standard. Toate accesoriile sunt disponibile în gama noastră de accesorii.**
- b) USB Type-C® și USB-C® sunt mărci comerciale ale USB Implementers Forum.

Elementele de pe afișaj

- (a) Simbol pentru modul de înregistrare
- (b) Indicator de stare al funcției **AutoUp**
- (c) Indicator de stare a cardului Micro-SD
- (d) Indicator al stării de încărcare a acumulatorului/bateriilor

Date tehnice

Cameră digitală de inspecție		GIC 12V-5-27 C
Număr de identificare		3 601 B41 4..
Dimensiunea afișajului	"	5
Rezoluția afișaj	px	1280 × 720
Rezoluția camerei, fișiere de imagine și fișiere video	px	1280 × 720
Format captură de ecran		JPG
Format videoclip		AVI
Rată de cadru videoclip		
– fără funcția AutoUp	fps	20
– cu funcția AutoUp	fps	7
Număr maxim de imagini din memoria internă		30
Câmp vizual ⁽¹⁾	°	75
Distanță de focalizare	mm	30–80
Intensitate luminoasă maximă a lămpii din capul camerei ⁽²⁾	lx	200
Durată maximă de imersie a capului/cablului camerei în motorină, ulei de motor, alcool etilic, benzină, AdBlue® și apă sărată (conținut de sare de 26,5 %)	min	30

Cameră digitală de inspecție**GIC 12V-5-27 C**

Alimentare cu energie electrică

– acumulator (litiu-ion)		10,8 V/12 V
– baterii (alcaline cu mangan, cu adaptor pentru baterii)		4 × 1,5 V LR6 (AA)
– acumulator (NiMH, cu adaptor pentru baterii)		4 × 1,2 V HR6 (AA)

Alimentare cu energie electrică de rezervă pentru memorarea orei

– baterie rotundă		CR2450 (3 V, baterie cu litiu)
– durată aproximativă de funcționare a bateriei	Ani	3

Durată aproximativă de funcționare^{C)}

– cu acumulator (litiu-ion) ^{D)}	h	6
– cu baterii (alcaline cu mangan)	h	2
– cu acumulatori (NiMH, 1,2 V)	h	3

Greutate conform EPTA-Procedure 01:2014

– cu acumulator (litiu-ion)	kg	0,73–0,94 ^{E)}
– cu baterii (alcaline cu mangan)	kg	0,68

Dimensiuni (lungime × lățime × înălțime)^{D)} mm 242 × 140 × 66

Diametrul capului camerei mm 8,3

Lungimea cablului camerei m 1,5

Cea mai mică rază de îndoire a cablului camerei mm 25

Tip de protecție pentru aparatul manual (fără acumulator/adaptor pentru baterii) IP54

Tip de protecție pentru capul camerei și cablul camerei IP67

Temperatură ambientă recomandată în timpul încărcării °C 0 ... +35

Temperatură ambientă admisă în timpul funcționării °C –10 ... +50

Temperatură ambientă admisă pe perioada depozitării °C –20 ... +50

Acumulatori recomandați GBA 10,8V...
GBA 12V...

Încărcătoare recomandate

GAL 12...

GAX18 ...

- A) Măsurat pe diagonala imaginii
- B) La distanță de 50 mm și într-un mediu întunecat
- C) Cu afișaj al camerei, cu funcția **AutoUp**, luminozitate medie a afișajului, cu o luminozitate de 50 % a lămpii camerei
- D) Cu GBA 12V 2.0Ah
- E) În funcție de acumulatorul folosit

Montarea

Alimentare cu energie electrică

Camera de inspecție poate funcționa cu un acumulator litiu-ion **Bosch**, cu baterii uzuale sau cu acumulatori NiMH uzuali.

Indicatorul de pe afișaj al nivelului de încărcare (**d**) indică nivelul de încărcare a acumulatorului litiu-ion, a bateriilor, respectiv a acumulatorului NiMH.

Funcționarea cu adaptorul pentru baterii (consultă imaginea A)

Introdu bateriile sau acumulatorii NiMH în adaptorul pentru baterii.

► **Adaptorul pentru baterii este destinat exclusiv utilizării la camerele de inspecție Bosch prevăzute în acest scop și nu poate fi folosit la sculele electrice.**

Pentru **introducerea** bateriilor sau acumulatorilor, împinge carcasa (**22**) a adaptorului pentru baterii în compartimentul (**21**). Introdu în carcasă bateriile, respectiv acumulatorii, conform imaginii de pe capacul de închidere (**24**). Împinge capacul de închidere deasupra carcasei, până când se fixează sonor și este coplanar cu mânerul camerei de inspecție.

Pentru **extragerea** bateriilor, respectiv acumulatorilor, apasă tastele de deblocare (**23**) a capacului de închidere (**24**) și scoate capacul de închidere. Scoate carcasa (**22**) din interiorul compartimentului (**21**).

Înlocuiți întotdeauna simultan toate bateriile, respectiv toți acumulatorii. Folosiți numai baterii sau acumulatori de aceeași fabricație și cu aceeași capacitate.

► **Scoate bateriile sau acumulatorii din camera de inspecție dacă urmează să n-o utilizați pentru o perioadă mai îndelungată de timp.** În cazul depozitării mai îndelungate, bateriile sau acumulatorii din camera de inspecție se pot coroda și autodescărca.

Funcționarea cu acumulator (consultă imaginea B)

► **Folosește numai încărcătoarele specificate în datele tehnice.** Numai aceste încărcătoare sunt adaptate la acumulatorul litiu-ion utilizat în camera ta de inspecție.

Observație: Acumulatorii litiu-ion sunt livrați în stare parțial încărcată, conform reglementărilor internaționale privind transportul. Pentru a asigura funcționarea la capacitate maximă a acumulatorului, încarcă complet acumulatorul înainte de prima utilizare.

Pentru **introducerea** acumulatorului încărcat (**14**), împinge-l în compartiment (**21**) până când se fixează sonor și este coplanar cu mânerul camerei de inspecție.

Pentru **extragerea** acumulatorului (**14**), apasă tastele de deblocare (**23**) și scoate acumulatorul din compartiment (**21**). **Nu forța.**

Indicații privind manevrarea optimă a acumulatorului

Protejați acumulatorul împotriva umezelii și apei.

Depozitați acumulatorul numai la temperaturi cuprinse între -20 °C și 50 °C. Nu lăsați acumulatorul în autovehicul, de exemplu, pe timpul verii.

Un timp de funcționare considerabil redus după încărcare indică faptul că acumulatorul s-a uzat și trebuie înlocuit.

Respectați instrucțiunile privind eliminarea.

Montarea cablului camerei (consultă imaginea C)

Pentru funcționarea camerei de inspecție, cablul camerei (**1**) trebuie să fie montat pe aparatul manual (**13**).

Introdu fișa cablului camerei (**1**) în poziție corectă în racordul camerei (**25**), până când se fixează.

Demontarea cablului camerei (consultă imaginea D)

Pentru demontarea cablului camerei (**1**) apasă dispozitivul de blocare (**26**) și scoate fișa din aparatul manual (**13**).

Montarea oglinzii, magnetului sau cârligului (consultă imaginea E)

Oglinda (**29**), cârligul (**28**) sau magnetul (**27**) pot fi montate ca accesorii pe capul camerei (**2**).

Împinge unul dintre cele 3 accesorii conform reprezentării din imagine, până la opritor, pe capul camerei (**2**).

Observație: Magnetul (27) și cârligul (28) sunt adecvate numai pentru deplasarea și îndepărtarea obiectelor desprinse, mici și ușoare. Dacă tragerea este prea puternică, camera de inspecție sau accesoriul pot fi deteriorate.

Funcționarea

- ▶ **Protejează aparatul manual și acumulatorul, respectiv adaptorul pentru baterii, împotriva expunerii directe la radiații solare. Protejează acumulatorul, respectiv adaptorul pentru baterii, împotriva umezelii.** Dacă au fost montate corect, cablul camerei (1) și capul camerei (2) sunt impermeabile la apă, iar aparatul manual (13) este protejat împotriva stropilor de apă. Acumulatorul (14) și adaptorul pentru baterii nu sunt, totuși, protejate împotriva apei, în cazul contactului cu apa existând riscul de electrocutare sau deteriorare.
- ▶ **Nu utiliza camera de inspecție atunci când lentila de pe capul camerei (2) este aburită. Pornește camera de inspecție numai după ce umezeala s-a evaporat.** În caz contrar, bușca camera de inspecție se poate deteriora.
- ▶ **Lampa (3) activată se poate încălzi în timpul funcționării.** Nu atinge lampa, pentru a evita arsurile.
- ▶ **Nu expune camera de inspecție la temperaturi extreme sau variații de temperatură.** De exemplu, nu le lăsa mai mult timp în autovehicul. În cazul unor variații mai mari de temperatură, înainte de a pune în funcțiune camera de inspecție, las-o mai întâi să se stabilizeze.

Punerea în funcțiune

Pornirea/Oprirea

Pentru **conectarea** camerei de inspecție, apasă tasta de pornire/oprire (6) sau tasta din mijloc (9).

Observație: Dacă în momentul conectării cablul camerei nu este montat, pe afișaj este prezentat un mesaj de eroare.

Pentru **deconectarea** camerei de inspecție, apasă tasta de pornire/oprire (6) până când afișajul se stinge.

Dacă, într-un anumit interval de timp, nu este apăsată nicio tastă de la camera de inspecție, aceasta se deconectează automat pentru a proteja acumulatorii, respectiv bateriile. Timpul de deconectare poate fi stabilit în meniul principal.

Reglarea lămpii de pe capul camerei

Pentru a regla lampa, apasă tasta din stânga (8) sau respectiv tasta din dreapta (11) până când se atinge luminozitatea dorită sau lampa este dezactivată.

► **Nu privi direct în direcția lămpii (3) și nu orienta lampa către alte persoane.**

Lumina lămpii poate provoca orbire.

Mărirea/micșorarea imaginii de pe afișaj (zoom)

Pentru a regla treapta de mărire a indicatorului de pe afișaj, apăsa în mod repetat tasta de derulare în sus (7), respectiv tasta de derulare în jos (10), până când este atinsă treapta de mărire dorită.

Meniul principal

Pentru a accesa <Meniu principal>, apăsa tasta din mijloc (9).

Navigarea în meniu

- Derularea printr-un meniu: Apasă tasta de derulare în sus (7) sau tasta de derulare în jos (10).
- Comutarea la un submeniu: Apasă tasta din mijloc (9) sau tasta din dreapta (11).
- Confirmarea unei opțiuni de meniu selectate: Apasă tasta din mijloc (9).
- Activarea/dezactivarea unei funcții cu ajutorul comutatorului virtual : Apasă tasta din mijloc (9), tasta din dreapta (11) sau tasta din stânga (8). Setarea este, de asemenea, salvată.
- Revenirea la următorul meniu superior: Apasă scurt tasta de pornire/oprire (6).
- Părăsirea meniului principal și revenirea la afișajul camerei: Apasă scurt tasta de pornire/oprire (6).

Opțiunile de meniu

- <AutoUp>: Activează sau dezactivează funcția.
Cu funcția **AutoUp**, rotește imaginea astfel încât „sus” să fie afișat și în partea superioară a display-ului (consultă imaginea F).
Observație: Funcția este limitată în cazul în care oglinda (29) este montată și/sau cablul camerei (1) este aliniat vertical.
- <Galerie>: Aici poți accesa fotografiile și videoclipurile realizate.
Cu ajutorul tastei de derulare în jos (10) sau tastei de derulare în sus (7), selectează fișierele dorite pe baza datei acestora.
Apasă tasta din dreapta (11) sau tasta din mijloc (9), pentru a accesa o previzualizare a fotografiei sau a videoclipului selectat/e.
Apasă tasta din mijloc (9) pentru a deschide fișierul selectat.
Observație: Dacă este introdus cardul Micro-SD (20), sunt afișate numai fișierele stocate pe cardul Micro-SD. Pentru a accesa fotografiile din memoria internă, cardul Micro-SD (20) trebuie scos.
- <Mod Cameră>: Pentru înregistrări, alege între <Fotografie> și <Video>.

- **<Luminozitate ecran>**: Reglează luminozitatea dorită a afișajului.
- **<Color>**: Activează sau dezactivează funcția de afișare color (dezactivat: afișaj alb-negru).
- **<Setări aparat>**
 - **<Data și ora>**: Setează data și ora pentru stocarea fișierelor și selectează formatul datei și orei.
Observație: Dacă data și ora nu mai sunt stocate, înseamnă că bateria rotundă încorporată este descărcată. În acest caz, adresează-te unui centru de service autorizat **Bosch**.
 - **<Limbă>**: Selectează pe afișaj limba utilizată.
 - **<Deconectare după ...>**: Selectează intervalul de timp după care camera de inspecție se va deconecta automat în cazul în care nu este apăsată nicio tastă.
- **<Informații aparat>**: Aici găsești informații despre aparat, cum ar fi, de exemplu, versiunea de software instalată și informații juridice.
- **<Setări implicite>**: Ai posibilitatea de a reseta toate opțiunile de meniu la setările implicite. În acest caz, toate fișierele stocate sunt șterse definitiv.

Salvarea/transferul înregistrărilor

Realizarea unei fotografii/unui videoclip

Dacă cardul Micro-SD (**20**) este introdus, fotografiile și videoclipurile vor fi salvate pe card.

Dacă nu este introdus niciun card Micro-SD, fotografiile vor stocate în memoria internă a camerei de inspecție, iar realizarea de înregistrări video nu este posibilă.

Modul Foto: Apasă tasta de înregistrare foto/video (**12**), pentru a realiza o fotografie a indicatorului actual de pe afișaj.

Modul Video: Pentru pornirea unei înregistrări video, apasă tasta de înregistrare foto/video (**12**), iar pentru încheiere, apasă tasta de înregistrare foto/video (**12**) sau tasta din mijloc (**9**).

Comutarea între modul Foto și modul Video se realizează prin intermediul **<Meniu principal>**.

Prezentare generală a transferului de date

- Transferul fișierelor foto **din memoria internă pe cardul Micro-SD (20)**: În momentul introducerii unui card Micro-SD (**20**), pe afișaj apare o întrebare privind transferarea datelor stocate în memoria internă a camerei de inspecție pe cardul Micro SD.
- Transferul fișierelor foto **din memoria internă prin USB Type-C®**: Transferul este posibil numai dacă în camera de inspecție nu este introdus niciun card Micro-SD (**20**).

- Transferul fișierelor **de pe cardul Micro-SD (20)**: Poți transfera fișierele de pe cardul Micro-SD introdus **(20)** prin USB Type-C® sau poți scoate cardul Micro-SD **(20)** și-l poți introduce într-un alt dispozitiv.

Introducerea cardului Micro-SD

Deschide capacul superior **(16)** și introdu cardul Micro-SD **(20)** în poziția corectă până la opritor în slotul **(18)**. Închide la loc, cu atenție, capacul superior.

Transmiterea datelor prin interfața USB Type-C®

Pentru transmiterea datelor prin USB Type-C®, conectează camera de inspecție. Deschide capacul portului USB Type-C® **(17)**. Conectează portul USB Type-C® la PC prin intermediul cablului USB Type-C® **(19)**.

Deschide browserul de fișiere de pe PC și selectează dispozitivul de stocare pentru transferul fișierelor. Numele dispozitivului de stocare este:

- dacă în camera de inspecție nu este introdus niciun card Micro-SD: **Bosch_GIC**
- dacă în camera de inspecție este introdus un card Micro-SD fără denumire: denumirea standard a dispozitivului de stocare USB
- dacă în camera de inspecție este introdus un card Micro-SD care are o denumire: numele cardului Micro-SD

Fișierele salvate pot fi copiate din memoria internă, respectiv de pe cardul Micro-SD al camerei de inspecție, pot fi mutate pe PC sau pot fi șterse.

Imediat ce ai încheiat procesul dorit, decuplează dispozitivul de stocare în mod standard.

Observație: Deconectează întotdeauna mai întâi dispozitivul de stocare de la sistemul de operare al PC-ului (scoate dispozitivul de stocare), în caz contrar, memoria internă a camerei de inspecție ar putea suferi deteriorări.

Scoate cablul USB Type-C® (camera de inspecție se deconectează automat). Închide capacul superior **(16)** pentru a-l proteja împotriva prafului sau stropilor de apă.

Observație: Conectează camera de inspecție prin intermediul interfeței USB Type-C® exclusiv la un PC. În cazul conectării la alte aparate, camera de inspecție poate suferi deteriorări.

Observație: Interfața USB Type-C® servește exclusiv la transmiterea datelor; acumulatorii sau alte aparate nu pot fi încărcate prin intermediul acesteia.

Instrucțiuni de lucru





Verifică mediul pe care dorești să-l inspecțezi, acordând o atenție deosebită obstacolelor sau locurilor periculoase.

Îndoiaie cablul camerei **(1)** astfel încât capul camerei să poată fi introdus cu ușurință în mediul care trebuie examinat. Introdu cu atenție cablul camerei.

Potrivește luminozitatea lămpii camerei **(3)** astfel încât imaginea să aibă o vizibilitate bună. În cazul obiectelor cu reflexie puternică, de exemplu, poți obține o imagine mai bună cu o luminozitate mai slabă sau prin reglarea contrastului alb-negru.

Dacă obiectele care trebuie examinate sunt redată neclar, redu sau mărește distanța dintre capul camerei **(2)** și obiect.

Defecțiuni – Cauze și remediere

Mesaj de eroare pe afișaj	Cauză	Remediere
	Memorie internă aproape plină	Șterge fișierele din memoria internă sau introdu un card Micro-SD (20) .
(avertisment galben)		
	Memorie internă plină	Șterge fișierele din memoria internă sau introdu un card Micro-SD (20) .
(avertisment roșu)	Eroare la memoria internă	Repornește camera de inspecție. Dacă problema persistă, contactează un centru de service autorizat Bosch .
	Card Micro-SD aproape plin	Șterge fișierele de pe cardul Micro-SD (20) .
(avertisment galben)		
	Card Micro-SD plin	Șterge fișierele de pe cardul Micro-SD (20) .
(avertisment roșu)	Eroare la cardul Micro-SD	Scoate cardul Micro-SD (20) și introdu-l din nou. Verifică cardul Micro-SD într-un alt dispozitiv.

Întreținere și service

Întreținere și curățare

Nu scufunda aparatul manual **(13)** în apă sau în alte lichide.

Menține curată camera de inspecție. Curăță temeinic camera de inspecție și toate accesoriile după ce lucrezi în zone cu substanțe nocive pentru sănătate.

Eliminăți murdăria de pe acesta utilizând o lavetă umedă, moale. Nu folosiți detergenți sau solvenți.

Curățați cu regularitate mai ales lentila camerei (4) și îndepărtează scamele.

Înlocuirea bateriei rotunde integrate

Înlocuirea bateriei rotunde trebuie efectuată de compania Bosch sau de un centru de service autorizat pentru scule electrice Bosch.

- ▶ **Atenție: Bateria rotundă trebuie înlocuită întotdeauna cu o baterie rotundă de același tip.** Există pericolul de explozie.
- ▶ **Scoateți și eliminați în mod corespunzător bateriile rotunde descărcate.** Bateriile rotunde descărcate pot prezenta scurgeri și pot cauza defectarea produsului sau pot răni persoane.

Serviciu de asistență tehnică post-vânzări și consultanță clienți

Serviciul nostru de asistență tehnică răspunde întrebărilor tale atât în ceea ce privește întreținerea și repararea produsului tău, cât și referitor la piesele de schimb. Pentru desenele descompuse și informații privind piesele de schimb, poți de asemenea să accesezi:

www.bosch-pt.com

Echipa de consultanță Bosch îți stă cu plăcere la dispoziție pentru a te ajuta în chestiuni legate de produsele noastre și accesoriile acestora.

În caz de reclamații și comenzi de piese de schimb, te rugăm să specifici neapărat numărul de identificare compus din 10 cifre, indicat pe plăcuța cu date tehnice a produsului.

România

Robert Bosch SRL

PT/MKV1-EA

Service scule electrice

Strada Horia Măcelariu Nr. 30-34, sector 1

013937 București

Tel.: +40 21 405 7541

Fax: +40 21 233 1313

E-Mail: BoschServiceCenter@ro.bosch.com

www.bosch-pt.ro

Mai multe adrese ale unităților de service sunt disponibile la:

www.bosch-pt.com/serviceaddresses

Transport

Acumulatorii litiu-ion recomandați respectă cerințele legislației privind transportul mărfurilor periculoase. Acumulatorii pot fi transportați rutier fără restricții de către utilizator.

În cazul transportului de către terți (de exemplu: transport aerian sau prin firmă de expediții) trebuie respectate cerințe speciale privind ambalarea și marcarea. În această situație, la pregătirea expedierii trebuie consultat un expert în transportul mărfurilor periculoase.

Expediați acumulatorii numai în cazul în care carcasa acestora este intactă. Acoperiți cu bandă de lipit contactele deschise și ambalați astfel acumulatorul încât să nu se poată deplasa în interiorul ambalajului. Vă rugăm să respectați eventualele norme naționale suplimentare.

Eliminarea



Camera de inspecție, acumulatorii/bateriile, accesoriile și ambalajele trebuie predate la un centru de reciclare ecologică.



Nu elimina camera de inspecție și bateriile/acumulatorii împreună cu deșeurile menajere!

Numai pentru statele membre UE:

Conform Directivei Europene 2012/19/UE, camerele de inspecție scoase din uz și, conform Directivei Europene 2006/66/CE, acumulatorii/bateriile defecte sau uzate trebuie colectate separat și predate unui centru de reciclare ecologică.

În cazul eliminării necorespunzătoare, aparatele electrice și electronice pot avea un efect nociv asupra mediului și sănătății din cauza posibilei prezențe a substanțelor periculoase.

Acumulatori/baterii:

Li-Ion:

Vă rugăm să respectați indicațiile de la paragraful Transport (vezi „Transport”, Pagina 318).

Bateriile rotunde integrate pot fi extrase numai de personal de specialitate, în scopul eliminării acestora.

Български

Указания за сигурност



Прочетете и спазвайте всички указания. Ако инспекционната камера не бъде използвана съобразно настоящите указания, вградените в нея защитни механизми могат да бъдат увредени. **СЪХРАНЯВАЙТЕ ТЕЗИ УКАЗАНИЯ НА СИГУРНО МЯСТО.**

- ▶ **Допускайте инспекционната камера да бъде ремонтирана само от квалифицирани техници и само с използване на оригинални резервни части.** С това се гарантира запазването на функциите, осигуряващи безопасността на инспекционната камера.
- ▶ **Не работете с инспекционната камера в експлозивно опасна среда, в която има запалими течности, газове или прахове.** В инспекционната камера могат да възникнат искри, които да възпламенят парите или праха.
- ▶ **Изваждайте акумулаторната батерия преди да извършвате каквито и да е дейности по инспекционната камера (напр. монтиране, техническо обслужване и т.н.), както и при транспортиране и прибиране за съхраняване.**
- ▶ **Когато няма да ползвате инспекционната камера продължително време, изваждайте батериите от нея.** При продължително съхраняване в нея батериите могат да кородират и да се саморазредят.
- ▶ **Не насочвайте светлинния лъч към хора или животни и не гледайте срещу него, също и от голямо разстояние.**
- ▶ **Проверявайте преди използване на инспекционната камера работната област.** Никаква част от инспекционната камера не бива да влиза в контакт с електропроводи, движещи се части или химически субстанции. Прекъсвайте електрическата верига на електропроводниците, които преминават през работната зона. Тези мерки намаляват риска от експлозии, електрически удар и материални щети.
- ▶ **Носете подходящо лично защитно оборудване като защитни очила, защитни ръкавици или маска за дихателна защита, ако в работната област има вредни за здравето вещества.** Каналите за отходна вода или подобните области могат да съдържат твърди, течни или газообразни вещества, които са отровни, инфекциозни, дразнещи или по друг начин вредни за здравето.
- ▶ **Особено внимавайте за чистотата, ако работите в области с вредни за здравето вещества. Не яхте по време на работа.** Избягвайте контакт с вредни за

здравото вещества и почиствайте след работа със сапун и вода ръцете и частите от тялото, които може да са влезли в контакт. Така се намалява риска за здравето.

- ▶ **Не стойте във вода докато използвате инспекционната камера.** При работа във вода има риск от електрически удар.
- ▶ **Не отваряйте акумулаторната батерия.** Съществува опасност от възникване на късо съединение.
- ▶ **При повреждане и неправилна експлоатация от акумулаторната батерия могат да се отделят пари.** Акумулаторната батерия може да се запали или да експлодира. Погрижете се за добро проветряване и при оплаквания се обърнете към лекар. Парите могат да раздразнят дихателните пътища.
- ▶ **При неправилно използване или повредена акумулаторна батерия от нея може да изтече електролит.** Избягвайте контакта с него. Ако въпреки това на кожата Ви попадне електролит, изплакнете мястото обилно с вода. Ако електролит попадне в очите Ви, незабавно се обърнете за помощ към очен лекар. Електролитът може да предизвика изгаряния на кожата.
- ▶ **Акумулаторната батерия може да бъде повредена от остри предмети, напр. пирони или отвертки, или от силни удари.** Може да бъде предизвикано вътрешно късо съединение и акумулаторната батерия може да се запали, да запуши, да експлодира или да се прегрее.
- ▶ **Предпазвайте неизползваните акумулаторни батерии от контакт с големи или малки метални предмети, напр. кламери, монети, ключове, пирони, винтове и др.п., тъй като те могат да предизвикат късо съединение.** Последствията от късото съединение могат да бъдат изгаряния или пожар.
- ▶ **Използвайте акумулаторната батерия само в продукти на производителя.** Само така тя е предпазена от опасно за нея претоварване.
- ▶ **Зареждайте акумулаторните батерии само със зарядните устройства, които се препоръчват от производителя.** Когато използвате зарядни устройства за зареждане на неподходящи акумулаторни батерии, съществува опасност от възникване на пожар.



Предпазвайте акумулаторната батерия от високи температури, напр. вследствие на продължително излагане на директна слънчева светлина, огън, мръсотия, вода и овлажняване. Има опасност от експлозия и късо съединение.

ПРЕДУПРЕЖДЕНИЕ



Бутонни батерии не бива да попадат в ръцете на деца. Бутонните батерии са опасни.

- ▶ **Бутонните батерии не бива никога да се гълтат или да се вкарват в други отвори на тялото. Ако има съмнение, че е била гълътната бутонна батерия или е била вкарана в друг отвор на тялото, потърсете незабавно лекарска помощ.** Гълтането на бутонна батерия може да предизвика тежки вътрешни увреждания и смърт в рамките на 2 часа.



Не поставяйте магнитните принадлежности в близост до импланти и други медицински уреди, като напр. пейсмейкъри или инсулинови помпи. Магнитите на принадлежностите създават поле, което може да наруши функционирането на имплантите или медицинските уреди.

- ▶ **Дръжте магнитните принадлежности на разстояние от магнитни носители на данни и чувствителни към магнитни полета уреди.** Вследствие на въздействие то на магнитното поле на принадлежностите може да се стигне до невъзвратима загуба на информация.

Описание на продукта и дейността

Моля, имайте предвид изображенията в предната част на ръководството за работа.

Предназначение на инструмента

Дигиталната инспекционна камера е подходяща за инспекция на труднодостъпни или тъмни области. Тя е подходяща след монтаж на включеното в окомплектовката помощно средство върху главата на камерата и за преместване и отстраняване на по-малки и по-леки предмети (напр. малки винтове).

Дигиталната инспекционна камера не бива да се използва за медицински цели. Тя също така не бива да се използва за отстраняване на запушвания на тръби или за изтегляне на кабели.

Изобразени елементи

Номерирането на изобразените компоненти се отнася до фигурите на инспекционната камера на графичните страници.

- (1) Кабел на камерата
- (2) Глава на камерата
- (3) Лампа в главата на камерата

322 | Български

- (4) Леща на камерата
 - (5) Дисплей
 - (6) Пусков прекъсвач
 - (7) Бутон нагоре
 - (8) Бутон вляво
 - (9) Среден бутон
 - (10) Бутон надолу
 - (11) Бутон надясно
 - (12) Бутон снимка/видео заснемане
 - (13) Ръчен уред
 - (14) Акумулаторна батерия^{a)}
 - (15) Адаптер за батерии AA1
 - (16) Горен капак
 - (17) USB Type-C® буква^{b)}
 - (18) Слот за Micro-SD карта
 - (19) USB Type-C® кабел
 - (20) Micro-SD карта
 - (21) Гнездо
 - (22) Вложка адаптер за батерия
 - (23) Освобождаващ бутон
 - (24) Капаче за затваряне адаптер за батерия
 - (25) Присъединяване за камера
 - (26) Застопоряване кабел на камерата
 - (27) Магнит
 - (28) Кука
 - (29) Огледало
- a) **Изображенията на фигурите и описанията допълнителни приспособления не са включени в стандартната окомплектовка на уреда. Изчерпателен списък на допълнителните приспособления можете да намерите съответно в каталога ни за допълнителни приспособления.**
- b) USB Type-C® и USB-C® са пазарни наименования на USB Implementers Forum.

Елементи на дисплея

- (a) Символ режим заснемане
- (b) Статусна индикация функция **AutoUp**
- (c) Статусна индикация Micro-SD карта
- (d) Индикация за състоянието на зареждане акумулаторна батерия/батерии

Технически данни

Дигитална камера за инспекция		GIC 12V-5-27 C
Каталожен номер		3 601 B41 4..
Големина на дисплея	"	5
Резолюция дисплей	px	1280 × 720
Резолюция камера, снимкови и видео файлове	px	1280 × 720
Формат Screenshot		JPG
Формат видео		AVI
Framerate видео		
– без функция AutoUp	fps	20
– с функция AutoUp	fps	7
Макс. брой снимки на вътрешната памет		30
Зрително поле ^{A)}	°	75
Разстояние за фокус	mm	30–80
Макс. сила на светлината на главата на камерата ^{B)}	lx	200
Макс. време на потапяне на главата/кабела на камерата в дизел, моторно масло, етилалкохол, бензин, AdBlue® и солена вода (26,5 % съдържание на сол)	min	30
Електрическо захранване		
– акумулаторна батерия (литиево-йонна)		10,8 V/12 V
– батерии (алкално-манганови, с адаптер за батерии)		4 × 1,5 V LR6 (AA)
– акумулаторни батерии (NiMH, с адаптер за батерии)		4 × 1,2 V HR6 (AA)
Резервно енергозахранване за запаметяване на часа		

Дигитална камера за инспекция

GIC 12V-5-27 C

– бутонна батерия		CR2450 (3 V, литиева батерия)
– продължителност на работа с батерии, пригл.	Години	3
Продължителност на работа, пригл. ^{C)}		
– с акумулаторна батерия (литиево-йонна) ^{D)}	h	6
– с батерии (алкално-манганови)	h	2
– с акумулаторни батерии (NiMH, 1,2 V)	h	3
Маса съгласно EPTA-Procedure 01:2014		
– с акумулаторна батерия (литиево-йонна)	kg	0,73–0,94 ^{E)}
– с батерии (алкално-манганови)	kg	0,68
Размери (дължина × ширина × височина) ^{D)}	mm	242 × 140 × 66
Диаметър глава на камерата	mm	8,3
Дължина кабел на камерата	m	1,5
Най-малък радиус на огъване на кабела на камерата	mm	25
Клас на защита ръчен уред (без акумулаторна батерия/адаптер на батерията)		IP54
Клас на защита на главата и на кабела на камерата		IP67
Препоръчителна температура на околната среда при зареждане	°C	0 ... +35
Допустима температура на околната среда по време на работа	°C	–10 ... +50
Допустима температура на околната среда по време на съхранение	°C	–20 ... +50
Препоръчителни акумулаторни батерии		GBA 10,8V... GBA 12V...

Дигитална камера за инспекция**GIC 12V-5-27 C**

Препоръчителни зарядни устройства

GAL 12...

GAX18 ...

- A) Измерено по диагонала на снимката
- B) При 50 mm разстояние и тъмна среда
- C) С дисплей на камерата, с функция **AutoUp**, средна яркост на дисплея, светлина на камерата с 50 % яркост
- D) С GBA 12V 2.0Ah
- E) в зависимост от използваната акумулаторна батерия

Монтиране

Електрическо захранване

Инспекционната камера може да бъде захранвана от литиево-йонна акумулаторна батерия на **Bosch**, с обикновени батерии или с обикновени NiMH акумулаторни батерии.

Индикаторът за състоянието на зареждане (**d**) на дисплея показва състоянието на литиево-йонната акумулаторна батерия, респ. на NiMH батериите.

Работа с адаптер за батерия (вж. фиг. А)

Батериите, респ. NiMH акумулаторните батерии се използват в адаптерите.

- ▶ **Адаптерът за батерия е предназначен само за ползване в предвидените за това инспекционни камера на Bosch и ползването му с електроинструменти не се допуска.**

За **поставяне** на нормалните, респ. акумулаторните батерии вкарайте кутията (**22**) на адаптера за батерии в гнездото (**21**). Поставете нормалните, респ. акумулаторните батерии така, както е показано на изображението на затварящия капак (**24**) в кутията. Плъзнете затварящия капак над кутията докато усетите отчетливо прещракване и капакът не легне здраво върху ръкохватката на инспекционната камера.

За **изваждане** на нормалните, респ. акумулаторните батерии натиснете деблокиращите бутони (**23**) на капака (**24**) и го издърпайте. Изгледете лежащата вътре кутия (**22**) от гнездото (**21**).

Винаги сменяйте всички батерии, респ. акумулаторните батерии едновременно. Използвайте само батерии или акумулаторни батерии на един производител и с еднакъв капацитет.

- ▶ **Когато няма да ползвате инспекционната камера продължително време, изваждайте батериите, респ. акумулаторните батерии от нея.** При продължител-

но съхраняване в инспекционната камера батериите, респ. акумулаторните батерии могат да кородират и да се саморазредят.

Работа с акумулаторна батерия (вж. фиг. В)

► **Използвайте само посочените в раздела Технически данни зарядни устройства.** Само тези зарядни устройства са с параметри, подходящи за използваната във Вашата инспекционна камера литиево-йонна батерия.

Указание: Литиево-йонните акумулаторни батерии се доставят частично заредени поради международните предписания за транспорт. За да се гарантира пълната мощност на акумулаторната батерия, заредете я напълно преди първата употреба. За **поставяне** на заредена акумулаторна батерия **(14)** я вкарайте до упор в гнездото **(21)**, докато усетите отчетливо прещракване и батерията бъде захваната здраво в ръкохватката на инспекционната камера.

За **изваждане** на акумулаторната батерия **(14)** натиснете освобождаващите бутони **(23)** и издърпайте акумулаторната батерия от гнездото **(21)**. **При това не прилагайте сила.**

Указания за оптимална работа с акумулаторната батерия

Предпазвайте акумулаторната батерия от влага и вода.

Съхранявайте акумулаторната батерия само в температурния диапазон от -20°C до 50°C . Напр. не оставяйте акумулаторната батерия през лятото в автомобил на слънце.

Съществено съкратено време за работа след зареждане показва, че акумулаторната батерия е изхабена и трябва да бъде заменена.

Спазвайте указанията за бракуване.

Монтиране на кабела на камерата (вж. фиг. С)

За работата на инспекционната камера кабелът на камерата **(1)** трябва да се монтира върху ръчното устройство **(13)**.

Пъхнете щекера на кабела на камерата **(1)** в съответното положение в присъединяването за камерата **(25)** докато не се фиксира.

Демонтиране на кабела на камерата (вж. фиг. D)

За изваждане на кабела на камерата **(1)** притиснете застопоряването **(26)** и изтеглете щепсела от ръчното устройство **(13)**.

Монтиране на огледало, магнит или кука (вж. фиг. Е)

Огледалото (29), куката (28) или магнитът (27) могат да се монтират като помощни средства върху главата на камерата (2).

Избутайте едно от 3-те помощни средства както е показано на изображението до упор върху главата на камерата (2).

Указание: Магнитът (27) и куката (28) са подходящи само за преместване и отстраняване на хлабави по-малки и по-леки предмети. При твърде силна тяга инспекционната камера или помощното средство могат да се повредят.

Работа

- ▶ **Пазете ръчния уред и акумулаторната батерия, респ. адаптера на батерията от пряка слънчева светлина. Пазете акумулаторната батерия, респ. адаптера на батерията от влага.** Кабелът на камерата (1) и главата на камерата (2) при правилен монтаж са водонепропускливи, а ръчният уред (13) е защитен от пръски вода. Акумулаторната батерия (14) и адаптера за батерия въпреки това не са защитени от вода, при контакт с вода има риск от електрически удар или повреда.
- ▶ **Не използвайте инспекционната камера, ако лещата върху главата на камерата (2) е замъглена. Включвайте инспекционната камера едва когато влагата се е изпарила.** Инспекционната камера в противен случай може да се повреди.
- ▶ **Включената лампа (3) може по време на работа да се нагорещи.** За да избегнете изгаряния, не допирайте лампата.
- ▶ **Не излагайте инспекционната камера на екстремни температури или резки температурни промени.** Напр. не ги оставяйте дълго време в автомобил. При големи температурни промени изчакайте инспекционната камера да се темперира, преди да я включите.

Пускане в експлоатация

Включване и изключване

За **включване** на инспекционната камера натиснете пусковия прекъсвач (6) или средния бутон (9).

Указание: Ако при включване кабелът за камерата не е монтиран, на дисплея се показва съобщение за грешка.

За **изключване** на инспекционната камера натиснете пусковия прекъсвач (6) докато дисплеят не угасне.

Ако известно време не се натиска бутон върху инспекционната камера, за предпазване на акумулаторната батерия, респ. батериите камерата се изключва автоматично. Времето на изключване може да се зададе в главното меню .

Регулиране на лампата в главата на камерата

За да регулирате лампата, натискайте бутона вляво **(8)**, респ. бутона вдясно **(11)** дотогава, докато желаната яркост не се достигн или лампата не се изключи.

- ▶ **Не гледайте директно в лампата (3) и не насочвайте лампата към други хора.** Светлината от лампата може да заслепи очите.

Увеличаване/намаляване на изображението на дисплея (zoom)

За да настроите степента на увеличаване на индикацията на дисплея, натискайте бутона нагоре **(7)**, респ. бутона надолу **(10)** дотогава, докато желаната степен на увеличаване не се достигне.

Главно меню

За да попаднете в <Главно меню>, натиснете средния бутон **(9)**.

Навигиране в менюто

- Преминаване през меню: Натиснете бутона нагоре **(7)** или надолу **(10)**.
- Смяна в подменю: Натиснете средния бутон **(9)** или бутона със стрелка вдясно **(11)**.
- Потвърждаване на избрана опция от менюто: Натиснете средния бутон **(9)**.
- Включване/изключване на функция с виртуален превключвател : Натиснете средния бутон **(9)**, бутона вдясно **(11)** или бутона вляво **(8)**. Настройката също се запаметява така.
- Връщане в следващото меню нагоре: Натиснете за кратко пусковия прекъсвач **(6)**.
- Напускане на главното меню и връщане на дисплея на камерата: Натиснете за кратко пусковия прекъсвач **(6)**.

Опции на менюто

- **<AutoUp>**: Включете или изключете функцията.
С функцията **AutoUp** завъртате изображението така, че "горе" и на дисплея да е горе (вж. фиг. F).
Указание: При монтирано огледало **(29)** и/или при отвесно разположение на кабела на камерата **(1)** функцията е ограничена.
- **<Галерия>**: Тук можете да извиквате записани снимки и видеоклипове.
С бутоните надолу **(10)**, респ. нагоре **(7)** изберете желаните файлове на база да-

тата.

Натиснете бутона вдясно **(11)** или средния бутон **(9)**, за да извикате предварителен изглед на избраните снимки, респ. видеоклипове.

Натиснете средния бутон **(9)**, за да отворите желаните файлове.

Указание: При вкарване Micro-SD карта **(20)** се показват само запазените върху Micro-SD картата файлове. За да извикате снимки от вътрешната памет, трябва да извадите Micro-SD картата **(20)**.

- **<Режим на камера>**: Изберете за записи между **<Снимка>** и **<Видео>**.
- **<Яркост на екрана>**: Настройте желаната яркост за дисплея.
- **<Цвят>**: Включете или изключете цветовата индикация за дисплея (изкл: индикация в черно-бяло).
- **<Настройки на уреда>**
 - **<Дата и час>**: Настройте дата и час за съхраняване на файловете и изберете формат на дата и час.
Указание: Ако датата и часът вече не се запамятват, интегрираната бутонна батерия е изтощена. В този случай се обърнете към ороотиризан клиентски сервиз на **Bosch**.
 - **<Език>**: Изберете използвания в индикатора език.
 - **<Изключване след ...>**: Изберете времеви интервал, след който инспекционната камера автоматично да се изключва, ако не се натисне бутон.
- **<Информация за уреда>**: Тук ще откриете информация за уреда, като напр. инсталираната софтуерна версия и правната информация.
- **<Фабр. настройки>**: Можете да нулирате всички опции от менюто до фабричните настройки. Същевременно всички запазени файлове се изтриват окончателно.

Запамяване/предаване на записи

Снимка/видео заснемане

При пхната Micro-SD карта **(20)** снимките и видеоклиповете се запамятват върху картата.

Без Micro-SD карта снимките се съхраняват във вътрешната памет на инспекционната камера, видеозаписи не са възможни.

Режим за снимки: Натиснете бутона Снимка/видео заснемане **(12)**, за да направите снимка на актуалната индикация на дисплея.

Режим за видео: За стартиране на запис на видео натиснете бутона Снимка/видео заснемане **(12)**, за прекратяване натиснете бутона Снимка/видео заснемане **(12)** или средния бутон **(9)**.

Смяната между режим за снимки и видео става през **<Главно меню>**.

Преглед на прехвърлянето на данни

- Прехвърляне на файлове със снимки **от вътрешната памет към Micro-SD карта (20)**: При вкарване на Micro-SD карта (20) се показва запитване на дисплея дали запамените във вътрешната памет на инспекционната камера данни да се прехвърлят на Micro-SD картата.
- Прехвърляне на файлове със снимки **от вътрешната памет през USB Type-C®**: Прехвърлянето е възможно само ако няма пхнатата Micro-SD карта (20) в инспекционната камера.
- Прехвърляне на файлове **от Micro-SD картата (20)**: Можете да прехвърляте файловете от пхнатата Micro-SD карта (20) през USB Type-C® или да извадите Micro-SD картата (20) и да я поставите в друго устройство.

Поставяне на Micro-SD картата

Отворете горния капак (16) и пхнете Micro-SD картата (20) в правилната посока до упор в отвора (18). Отново затворете горния капак внимателно.

Предаване на данни през USB Type-C® интерфейс

За предаването на данни по USB Type-C® включете инспекционната камера. Отворете капака на USB Type-C® буксата (17). Свържете USB Type-C® буксата чрез USB Type-C® кабела (19) с Вашия компютър.

Отворете върху компютъра си файловия браузър и изберете драйв за предаване на файловете. Името на драйва е:

- ако няма поставена Micro-SD карта в инспекционната камера: **Bosch_GIC**
- ако има поставена Micro-SD карта без име в инспекционната камера: стандартното име на USB драйва
- ако има поставена Micro-SD карта с име в инспекционната камера: името на Micro-SD картата

Записаните файлове могат да се копират от вътрешната памет на инспекционната камера, респ. от Micro-SD картата, да се преместват на Вашия компютър или да се изтриват.

Когато прекратите желания процес, разкачете стандартно драйва.

Указание: Първо винаги отписвайте драйва от операционната система на компютъра (изкарване на драйва), тъй като в противен случай вътрешната памет на инспекционната камера може да се повреди.

Извадете USB Type-C® кабела (инспекционната камера при това се изключва автоматично). Затворете горния капак (16) за защита от прах и пръски вода.

Указание: Свързвайте инспекционната камера през USB Type-C® интерфейса само с компютър. При включване към други устройства инспекционната камера може да бъде повредена.

Указание: USB Type-C® интерфейсът служи изключително за предаване на данни, акумулаторни батерии или други уреди не могат да се зареждат през него.

Указания за работа





Проверявайте средата, която желаете да инспектирате и следете по-специално за пречки или опасни места.

Огъвайте кабела на камерата **(1)** така, че главата на камерата да може да се вкара добре в подлежащата на изследване среда. Внимателно вкарвайте кабела на камерата.

Настройте яркостта на лампата на камерата **(3)** така, че картината да е с добър контраст. При силно отразяващи предмети, например, можете да постигнете по-добро качество на снимката с по-малко светлина с настройката за черно-бял контраст.

Ако предметите, които се изследват, се представят неясно, намалете или увеличете разстоянието между главата на камерата **(2)** и предмета.

Грешки – Причини за възникване и начини за отстраняване

Съобщения за грешка на дисплея	Причина	Помощ
	Вградена памет почти пълна	Изтрийте файлове от вътрешната памет или поставете Micro-SD карта (20) .
(жълто предупреждение)		
	Вградена памет пълна	Изтрийте файлове от вътрешната памет или поставете Micro-SD карта (20) .
	Грешка във вътрешната памет	Рестартирайте инспекционната камера.
(червено предупреждение)		Ако проблемът продължи, обърнете се към оторизиран клиентски сервиз на Bosch .
	Micro-SD картата е почти пълна	Изтрийте файлове от Micro-SD картата (20) .

Съобщения за грешка на дисплея	Причина	Помощ
(жълто предупреждение)		
	Micro-SD картата е пълна	Изтрийте файловете от Micro-SD картата (20) .
(червено предупреждение)	Грешка с Micro-SD картата	Издайте Micro-SD картата (20) и я поставете отново. Проверете Micro-SD картата в друго устройство.

Поддържане и сервиз

Поддържане и почистване

Не потопявайте ръчния уред **(13)** във вода или други течности.

Поддържайте инспекционната камера винаги чиста. Почиствайте инспекционната камера и всички помощни средства особено внимателно след като сте работили в зони с опасни за здравето вещества.

Избърсвайте замърсяванията с мека, леко навлажнена кърпа. Не използвайте почистващи препарати или разтворители.

Почиствайте по-специално лещата на камерата **(4)** редовно и внимавайте за власинки.

Смяна на интегрираната бутонна батерия

Смяната на бутонната батерия трябва да се извърши от Bosch или от авторизиран клиентски сервиз за електроинструменти на Bosch.

- ▶ **Внимание: Винаги заменяйте бутонната батерия с друга от същия тип.** Съществува опасност от експлозия.
- ▶ **Изваждайте и изхвърляйте изхабени бутонни батерии съгласно предписанията.** Изхабени бутонни батерии могат да протекат и да увредят продукта или да предизвикат наранявания.

Клиентска служба и консултация относно употребата

Сервизът ще отговори на въпросите Ви относно ремонти и поддръжка на закупения от Вас продукт, както и относно резервни части. Покомпонентни чертежи и инфор-

мация за резервните части ще откриете и на:

www.bosch-pt.com

Екипът по консултация относно употребата на Bosch ще Ви помогне с удоволствие при въпроси за нашите продукти и техните аксесоари.

Моля, при въпроси и при поръчване на резервни части винаги посочвайте 10-цифрения каталожен номер, изписан на табелката на уреда.

България

Robert Bosch SRL
Service scule electrice
Strada Horia Măcelariu Nr. 30–34, sector 1
013937 București, România
Тел.: +359(0)700 13 667 (Български)
Факс: +40 212 331 313
Email: BoschServiceCenterBG@ro.bosch.com
www.bosch-pt.com/bg/bg/

Други сервисни адреси ще откриете на:

www.bosch-pt.com/serviceaddresses

Транспортиране

Препоръчителните литиево-йонни акумулаторни батерии трябва да изпълняват изисквания за транспортиране на опасни товари. Акумулаторните батерии могат да бъдат транспортирани от потребителя на публични места без допълнителни разрешения.

При транспортиране от трети страни (напр. при въздушен транспорт или ползване на куриерски услуги) има специални изисквания към опаковането и обозначаването им. За целта при подготовката на пакетирането се консултирайте с експерт в съответната област.

Изпращайте акумулаторни батерии само ако корпусът им не е повреден. Изолирайте открити контактни клеми с лепящи ленти и опаковайте акумулаторните батерии така, че да не могат да се изместват в опаковката си. Моля, спазвайте също и допълнителни национални предписания.

Бракуване



С оглед опазване на околната среда инспекционната камера, батериите/акумулаторните батерии, принадлежностите и опаковките трябва да се предават за оползотворяване на съдържащите се в тях суровини.



Не изхвърляйте инспекционната камера и батериите/акумулаторните батерии при битовите отпадъци!

Само за страни от ЕС:

Съгласно Европейската директива 2012/19/ЕС вече неизползваемите инспекционни камери, а съгласно Европейската директива 2006/66/ЕО дефектните или изразходвани акумулаторни батерии/батерии трябва да се събират разделно и да се предават за екологично рециклиране.

При неправилно изхвърляне старите електрически и електронни уреди поради възможното наличие на опасни вещества могат да окажат вредни влияния върху околната среда и човешкото здраве.

Акумулаторни или обикновени батерии:

Литиево-йонни:

Моля, спазвайте указанията в раздела Транспортиране (вж. „Транспортиране“, Страница 333).

Интегрираната бутонна батерия може да се изважда само от квалифицирани техници с цел изхвърляне.

Македонски

Безбедносни напомени



Сите упатства треба да се прочитаат и да се внимава на нив. Доколку камерата за проверка не се користи согласно приложените инструкции, може да се наруши функцијата на вградените заштитни механизми во камерата за проверка. **ДОБРО ЧУВАЈТЕ ГИ ОВИЕ**

УПАТСТВА.

- ▶ **Камерата за проверка смее да се поправа само од страна на квалификуван стручен персонал со оригинални резервни делови.** Само на тој начин ќе бидете сигурни во безбедноста на камерата за проверка.
- ▶ **Не работете со камерата за проверка во околина каде постои опасност од експлозија, каде има запаливи течности, гас или прашина.** Камерата за проверка создава искри, кои може да ја запалат правта или пареата.

- ▶ **Пред било каква интервенција на камерата за проверка (на пр. монтажа, одржување итн.) како и при транспорт и складирање, извадете ја батеријата од камерата за проверка.**
- ▶ **Извадете ги батериите од камерата за проверка, доколку не ја користите подолго време.** Доколку се подолго време складирани, батериите може да кородираат и да се испразнат.
- ▶ **Не го насочувајте зракот светлина кон лица или животни и не погледнувајте директно во него, дури ни од голема оддалеченост.**
- ▶ **Пред да ја употребите камерата за проверка, проверете го работното поле.** Ниеден дел од камерата за проверка не смее да дојде во контакт со електрични кабли, подвижни делови или хемиски супстанции. Електричните кабли, што поминуваат во работното поле, исклучете ги од струјното коло. Овие мерки го намалуваат ризикот од експлозии, електричен удар или материјални штети.
- ▶ **Носете соодветна лична заштитна опрема како заштитни очила, заштитни ракавици или заштитна маска за дишење, доколку постојат супстанции опасни по здравјето во работното поле.** Каналите за одводнување или сличните области може да содржат цврсти, течни или гасовидни супстанции, кои се отровни, инфективни, имаат нагривачко дејство или се опасни по здравјето на друг начин.
- ▶ **Особено внимавајте на чистотата, доколку работите во полиња со супстанции опасни по здравјето. Не јајдете за време на работата.** Избегнувајте контакт со супстанции опасни по здравјето и по работата исчистете ги дланките и другите делови од телото што дошле во контакт со супстанциите со топол раствор од сапун. Со тоа се намалува опасноста по здравјето.
- ▶ **Не стојте во вода, доколку ја користите камерата за проверка.** При работење во вода постои ризик од електричен удар.
- ▶ **Не ја отворајте батеријата.** Постои опасност од краток спој.
- ▶ **При оштетување и непрописна употреба на батеријата може да излезе пара.** Батеријата може да се запали или да експлодира. Внесете свеж воздух и доколку има повредени однесете ги на лекар. Парата може да ги надразни дишните патишта.
- ▶ **При погрешно користење или при оштетена батерија може да истече запалива течност од батеријата.** Избегнувајте контакт со неа. Доколку случајно дојдете во контакт со течноста, исплакнете се вода. Доколку течноста дојде во контакт со очите, побарајте лекарска помош. Истечената течност од батеријата може да предизвика кожни иритации или изгореници.

- ▶ **Батеријата може да се оштети од острите предмети како на пр. клинци или одвртувач или со надворешно влијание.** Може да дојде до внатрешен краток спој и батеријата може да се запали, да пушти чад, да експлодира или да се прегрее.
- ▶ **Неупотребената батерија држете ја подалеку од канцелариски спојувалки, клучеви, железни пари, клинци, завртки или други мали метални предмети, што може да предизвикаат премостување на контактите.** Краток спој меѓу контактите на батеријата може да предизвика изгореници или пожар.
- ▶ **Користете ја батеријата само во производи од производителот.** Само на тој начин батеријата ќе се заштити од опасно преоптоварување.
- ▶ **Батериите полнете ги со полначи што се препорачани исклучиво од производителот.** Доколку полначот за кој се наменети одреден вид на батерии, се користи со други батерии, постои опасност од пожар.



Заштитете ја батеријата од топлина, на пр. од долготрајно изложување на сончеви зраци, оган, нечистотии, вода и влага. Инаку, постои опасност од експлозија и краток спој.



ПРЕДУПРЕДУВАЊЕ



Бидете сигурни, дека децата не доаѓаат во допир со копчестата батерија. Копчестите батерии се опасни.

- ▶ **Никогаш проголтувајте ги копчестите батерии и не ставајте ги други отвори од телото.** Доколку постои сомневање дека копчестата батерија е прогортана или е вметната во друг дел од телото, веднаш побарајте медицинска помош. Проголтувањето на копчеста батерија може во рок од 2 часа да доведе до сериозни внатрешни изгореници или смрт.



Не ја принесувајте магнетната опрема во близина на импланти или други медицински уреди, на пр. пејсмејкери или инсулинска пумпа. Магнетите на опремата создаваат поле кое може да ја наруши на функцијата на имплантите или на медицинските уреди.

- ▶ **Магнетната опрема држете ја подалеку од магнетски носачи на податоци и уреди чувствителни на магнет.** Поради влијанието на магнетот на опремата може да дојде до неповратно губење на податоците.

Опис на производот и перформансите

Внимавајте на сликите во предниот дел на упатството за користење.

Употреба со соодветна намена

Дигиталната камера за проверка е погодна за проверка на тешко достапни или темни места. По монтажата на испорачаното помошно средство на главата од камерата, таа е погодна и за поместување и отстранување на мали и лесни предмети (на пр. ситни завртки).

Дигиталната камера за проверка не смее да се користи за медицински цели. Таа исто така не е наменета за поправка на запущени цевки или влечење на кабли.

Илустрација на компоненти

Нумерирањето на сликите со компоненти се однесува на приказот на камерата за проверка на графичката страница.

- (1) Кабел за камерата
- (2) Глава на камерата
- (3) Светла на главата на камерата
- (4) Леќа на камерата
- (5) Екран
- (6) Копче за вклучување-исклучување
- (7) Копче горе
- (8) Копче лево
- (9) Средно копче
- (10) Копче долу
- (11) Копче десно
- (12) Копче за фотографирање/снимање видео
- (13) Рачен уред
- (14) Батерија^{a)}
- (15) Батериски адаптер AA1
- (16) Горен поклопец
- (17) USB Type-C®-порта^{b)}
- (18) Слот за Micro-SD-картичка
- (19) USB кабел Type-C®

338 | Македонски

- (20) Micro-SD-картичка
 - (21) Отвор
 - (22) Обвивка на батерискиот адаптер
 - (23) Копче за отклучување
 - (24) Капаче за затворање на батерискиот адаптер
 - (25) Приклучок за камерата
 - (26) Механизам за заклучување на кабелот за камерата
 - (27) Магнет
 - (28) Куки
 - (29) Огледало
- a) **Опишаната опрема прикажана на сликите не е дел од стандардниот обем на испорака. Целосната опрема може да ја најдете во нашата Програма за опрема.**
- b) USB Type-C® и USB-C® се трговски ознаки за USB Implementers Forum.

Елементи за приказ

- (a) Симбол за режим на снимање
- (b) Приказ за статус на функција **AutoUp**
- (c) Приказ за статус на Micro-SD-картичка
- (d) Приказ за наполнетост на акумулаторската батерија/батериите

Технички податоци

Дигитална камера за проверка	GIC 12V-5-27 C	
Број на дел		3 601 B41 4..
Големина на екранот	"	5
Резолуција на екранот	px	1280 × 720
Резолуција на датотеки од камера, слика и видео запис	px	1280 × 720
Формат, слика од екранот		JPG
Формат видео		AVI
Број на слики во секунда, видео		
– без функција AutoUp	fps	20
– со функција AutoUp	fps	7
Макс. број на слики на внатрешната меморија		30

Дигитална камера за проверка		GIC 12V-5-27 C
Видно поле ^{A)}	°	75
Фокус-растојание	mm	30–80
Макс. светлосен интензитет, светилка, глава на камерата ^{B)}	lx	200
Макс. време на потопување, глава/кабел на камерата во дизел, моторно масло, етил алкохол, бензин, AdBlue® и солена вода (содржина на сол 26,5 %)	min	30
Напојување со енергија		
– акумулаторски батерии (литиум-јонски)		10,8 V/12 V
– батерии (алкално-мангански, со батериски адаптер)		4 × 1,5 V LR6 (AA)
– акумулаторски батерии (NiMH, со батериски адаптер)		4 × 1,2 V HR6 (AA)
Васквр-напојување со струја за зачувување на времето		
– копчеста батерија		CR2450 (3 V, литиумска батерија)
– рок на траење на батеријата околу.	Години	3
Времетраење на работа околу. ^{C)}		
– со акумулаторска батерија (литиум-јонска) ^{D)}	h	6
– со батерии (алкално-мангански)	h	2
– со акумулаторски батерии (NiMH, 1,2 V)	h	3
Тежина согласно ЕРТА-Procedure 01:2014		
– со акумулаторска батерија (литиум-јонска)	kg	0,73–0,94 ^{E)}
– со батерии (алкално-мангански)	kg	0,68
Димензии (должина × ширина × висина) ^{D)}	mm	242 × 140 × 66
Дијаметар на главата на камерата	mm	8,3
Должина на кабелот за камерата	m	1,5
Најмал радиус на виткање на кабелот на камерата	mm	25
Вид на заштита, рачен уред (без акумулаторски батерии/батериски адаптер)		IP54

Дигитална камера за проверка	GIC 12V-5-27 C	
Вид на заштита, глава и кабел на камера		IP67
Препорачана околна температура при полнење	°C	0 ... +35
Дозволена околна температура при работа	°C	-10 ... +50
Дозволена околна температура при складирање	°C	-20 ... +50
Препорачани акумулаторски батерии		GBA 10,8V... GBA 12V...
Препорачани полначи		GAL 12... GAX18 ...

- A) Измерено преку дијагоналата на сликата
- B) На растојание од 50 mm и темна средина
- C) Со приказ на камера, со функција **AutoUp**, средна осветленост на екранот, светло на камера со 50 % осветленост
- D) Со GBA 12V 2.0Ah
- E) во зависност од употребената батерија

Монтажа

Напојување со енергија

Камерата за проверка може да се ракува или со **Bosch** литиум-јонска батерија, обични батерии или со обични NiMH-акумулаторски батерии.

Приказот за состојба на наполнетост (**d**) на екранот ја покажува состојбата на наполнетост на литиум-јонската акумулаторска батерија, батериите одн. NiMH-акумулаторските батерии.

Работење со адаптер за батерии (види слика A)

Батериите одн. NiMH-акумулаторските батерии се ставаат во батерискиот адаптер.

- **Батерискиот адаптер е наменет исклучиво за предвидената камера за проверка на Bosch и не смее да се користи со електрични алати.**

За **вметнување** на батериите одн. акумулаторските батерии, ставете ја обвивката (**22**) на батерискиот адаптер во отворот (**21**). Ставете ги батериите одн. акумулаторските батерии според сликата, на капачето за затворање (**24**) во обвивката. Ставете го капачето за затворање над обвивката, додека не се вклопи правилно и не легне рамно со дршката на камерата за проверка.

За **вадење** на батериите одн. акумулаторските батерии, притиснете на копчињата за отклучување **(23)** на капачето за затворање **(24)** и повлечете го. Извлечете ја ставената обвивка **(22)** од отворот **(21)**.

Секогаш заменувајте ги сите батерии одеднаш. Користете само батерии од еден производител и со ист капацитет.

► **Извадете ги батериите одн. акумулаторските батерии од камерата за проверка, доколку не ја користите подолго време.** Доколку се подолго време складирали во камерата за проверка, батериите одн. акумулаторските батерии може да кородираат и да се испразнат.

Работење со батерија (види слика В)

► **Користете ги само полначите коишто се наведени во техничките податоци.**

Само овие уреди за полнење се погодни за литиум-јонската батерија за Вашата камера за проверка.

Напомена: Литиум-јонските батерии се испорачуваат делумно наполнети порани меѓународните прописи за транспорт. За да се загарантира целосната јачина на батеријата, пред првата употреба целосно наполнете ја.

За **ставање** на наполнетата акумулаторска батерија **(14)** ставете ја во отворот **(21)**, додека не се вклопи правилно и не легне рамно со дршката на камерата за проверка.

За **вадење** на батеријата **(14)** притиснете на копчињата за отклучување **(23)** и извлечете ја акумулаторска батерија од отворот **(21)**. **Притоа не употребувајте сила.**

Напомени за оптимално користење на батериите

Заштитете ја батеријата од влага и вода.

Складирајте ја батеријата во опсег на температура од -20°C до 50°C . Не ја оставајте батеријата на пр. во автомобилот во лето.

Скратеното време на работа по полнењето покажува, дека батеријата е потрошена и мора да се замени.

Внимавајте на напомените за отстранување.

Монтирање на кабел за камерата (види слика С)

За користење на камерата за проверка, мора да се монтира кабелот на камерата **(1)** на рачниот уред **(13)**.

Ставете го приклучокот на кабелот за камерата **(1)** правилно на конекторот на камерата **(25)**, додека не се вклопи.

Демонтирање на кабел за камерата (види слика D)

За вадење на кабелот на камерата (1) притиснете на блокадата (26) и извлекете го приклучокот од рачниот уред (13).

Монтирање на огледало, магнет или куки (види слика E)

Огледалото (29), куките (28) или магнетот (27) може да се монтираат како помошно средство на главата од камерата (2).

Едно од трите помошни средства ставете го до крај на главата на камерата (2), како што е прикажано на сликата.

Напомена: Магнетот (27) и куките (28) се погодни само за поместување и отстранување на лабаво поставени, мали и лесни предмети. При јако влечење може да се оштети камерата за проверка или помошното средство.

Употреба

- ▶ **Заштитете го рачниот уред и акумулаторската батерија или батерискиот адаптер од директна сончева светлина. Заштитете ја акумулаторската батерија или батерискиот адаптер од влага.** Кабелот на камерата (1) и главата на камерата (2) се отпорни на вода доколку правилно се монтираат, рачниот уред (13) е отпорен на прскање вода. Сепак, акумулаторската батерија (14) и батерискиот адаптер не се заштитени од вода, контактот со вода може да доведе до електричен удар или оштетување.
- ▶ **Не ја користете камерата за проверка, доколку леќата на главата од камерата (2) е замаглена. Исклучете ја камерата за проверка, дури откако влагата ќе испари.** Инаку, камерата за проверка може да се оштети.
- ▶ **Вклучените светла (3) може да се вжештат за време на работата.** Не ги допирајте светлата, за да избегнете изгореници.
- ▶ **Не ја изложувајте камерата за проверка на екстремни температури или осцилации во температурата.** На пр. не ги оставајте долго време во автомобилот. При големи осцилации во температурата, оставете ја камерата за проверка најпрво да се аклиматизира, пред да ја ставите во употреба.

Ставање во употреба

Вклучување/исклучување

За **вклучување** на камерата за проверка притиснете на копчето за вклучување-исклучување (6) или средното копче (9).

Напомена: Доколку кабелот за камерата не е монтиран при вклучувањето, екранот покажува порака за грешка.

За **исклучување** на камерата за проверка, одново притиснете го копчето за вклучување-исклучување **(6)** додека не се изгаси екранот.

Ако некое време не се притисне копче на камерата за проверка, таа автоматски се исклучува за заштита на акумулаторската батерија. Времето на исклучување може да го одредите во главното мени.

Регулирање на светлата на главата на камерата

За да го регулирате светлото, притиснете го копчето лево **(8)** одн. копчето десно **(11)** додека не ја постигнете саканата осветленост или додека не се исклучи светлото.

► **Не погледнувајте директно во светлата (3) и не ги насочувајте истите кон други лица.** Светлината на светлата може да ги заслепи очите.

Зголемување/намалување на сликата на екранот (Zoom)

За да го прилагодите нивото на зголемување на екранот, притискајте го копчето горе **(7)** одн. копчето долу **(10)**, додека не се достигне саканото ниво на зголемување.

Главно мени

За да стигнете до **<Глав.мени>**, притиснете го средното копче **(9)**.

Навигирање во менито

- Прелистување низ менито: притиснете на копчето горе **(7)** или копчето долу **(10)**.
- Менување во подменито: притиснете го средното копче **(9)** или копчето десно **(11)**.
- Потврдување на избрана опција од менито: притиснете го средното копче **(9)**.
- Вклучување/исклучување на функција со виртуелен прекинувач : притиснете или на средното копче **(9)**, копчето десно **(11)** или копчето лево **(8)**. Притоа и поставката се зачувава.
- Враќање на следното повисоко мени: кратко притиснете го копчето за вклучување/исклучување **(6)**.
- Излезете од главното мени и вратете се на приказот на камерата: кратко притиснете го копчето за вклучување/исклучување **(6)**.

Опции на менито

- **<AutoUp>**: вклучете ја или исклучете ја функцијата.
Со функцијата **AutoUp** свртете ја сликата, така што „горе“ ќе се прикаже и горе на екранот (види слика **F**).
- **Напомена**: при монтирано огледало (**29**) и/или при вертикално израмнување на кабелот од камерата (**1**) функцијата е ограничена.
- **<Галерија>**: овде можете да ги вратите фотографиите и видео записите што сте ги направиле.
Со копчињата долу (**10**) одн. горе (**7**) изберете ги саканите датотеки според нивниот датум.
Притиснете го копчето десно (**11**) или средното копче (**9**), за да повикате преглед на избраните фотографии или видео записи.
Притиснете го средното копче (**9**), за да ја отворите избраната датотека.
Напомена: при ставена Micro-SD-картичка (**20**) се прикажуваат само зачуваните датотеки на Micro-SD-картичката. За да вратите фотографии од внатрешната меморија, мора да ја отстраните Micro-SD-картичката (**20**).
- **<Режим на камера>**: За записите изберете помеѓу **<Слика>** и **<Видео>**.
- **<Светлост на екранот>**: поставете ја саканата осветленост на екранот.
- **<Боја>**: вклучете или исклучете го приказот за боја за екранот (исклучено: приказ во црно-бело).
- **<Поставки за уредите>**
 - **<Датум & време>**: поставете ги датумот и времето за зачувување на датотеки и изберете го форматот на датум и време.
Напомена: ако датумот и времето повеќе не се зачувуваат, вградената копчеста батерија е празна. Во овој случај, контактирајте со овластена **Bosch** - сервисна служба.
 - **<Јазик>**: во приказот изберете го јазикот што се користи.
 - **<Исклучување по ...>**: изберете го временскиот интервал по кој камерата за проверка автоматски се исклучува доколку не се притисне копче.
- **<Информации за уредите>**: тука ќе ги најдете сите информации за уредот како на пример инсталираната верзија на софтвер и правните информации.
- **<Фабрички поставки>**: може да ги ресетираат сите опции од менито на фабричка поставка. Истовремено, сите зачувани датотеки трајно се бришат.

Зачувување/пренесување на снимки

Фотографирање/снимање видео

При вметната Micro-SD-картичка **(20)** фотографиите и видеата се зачувуваат на картичката.

Без Micro-SD-картичка, фотографиите се зачувуваат во внатрешната меморија на камерата за проверка, видео снимките не се можни.

Режим на фотографии: притиснете го копчето за фотографирање/снимање видео **(12)**, за да направите фотографија од актуелниот приказ на екранот.

Режим на видео: за да започнете снимање на видео, притиснете го копчето за фотографирање/снимање видео **(12)**, за прекинување, притиснете го копчето за фотографирање/снимање видео **(12)** или средното копче **(9)**.

Префрлањето помеѓу режимот на фотографија и видео се врши преку <Глав.мени>.

Преглед на пренос на податоци

- Префрлете ги датотеките со фотографии **од внатрешната меморија на Micro-SD-картичката (20)**: со вметнување на Micro-SD-картичката **(20)** на екранот се појавува прашање, дали податоците зачувани во внатрешната меморија на камерата за проверка треба да се пренесат на Micro-SD-картичката.
- Префрлете ги датотеките со фотографии **од внатрешната меморија преку USB Type-C®**: Преносот евозможен само ако не е вметната, Micro-SD-картичка **(20)** во камерата за проверка.
- Пренесувајте датотеки **од Micro-SD-картичката (20)**: можете или да ги префрлите датотеките од вметнатата Micro-SD-картичка **(20)** преку USB Type-C® или извадете ја Micro-SD-картичката **(20)** и вметнете друг уред.

Ставање на Micro-SD-картичката

Отворете го горниот поклопец **(16)** и ставете ја Micro-SD-картичката **(20)** во точниот правец до крај во слотот **(18)**. Внимателно повторно затворете го горниот поклопец.

Пренос на податоци преку USB Type-C® конектор

За пренос на податоци преку USB Type-C®, вклучете ја камерата за проверка. Отворете го поклопецот на USB Type-C®-портата **(17)**. Поврзете ја USB Type-C®-портата со USB Type-C®-кабел **(19)** со вашиот компјутер.

На вашиот компјутер отворете го пребарувачот за податоци и изберете ја податочната единица за пренос на датотеките. Името на податочната единица гласи:

- ако не е вметната Micro-SD-картичка во камерата за проверка: **Bosch_GIC**

- ако во камерата за проверка е вметната Micro-SD-картичка без именување: стандардно именување на USB-податочната единица
- ако во камерата за проверка е вметната Micro-SD-картичка со именување: име на Micro-SD-картичката

Зачуваните датотеки може да се ископираат, поместат или избришат од внатрешната меморија или од Micro-SD-картичката на камерата за проверка на вашиот компјутер.

Штом е завршена саканата постапка, нормално извадете ја податочната единица.

Напомена: секогаш прво одјавете ја податочната единица од оперативниот систем на компјутерот (извади ја податочната единица), бидејќи во спротивно може да се оштети внатрешната меморија на камерата за проверка.

Отстранете го USB Type-C® кабелот (камерата за проверка автоматски се исклучува). Затворете го горниот поклопец **(16)** за заштита од прав и вода.

Напомена: поврзете ја камерата за проверка со компјутер само преку USB Type-C® интерфејсот. Камерата за проверка може да се оштети доколку ја приклучите на други уреди.

Напомена: USB Type-C® конекторот служи исклучиво за пренос на податоци, а батерии или други уреди не можат да се полнат преку него.

Совети при работењето

Испитајте ја околината што сакате да ја проверите, а особено внимавајте на пречките или опасните места.

Свиткајте го кабелот на камерата **(1)** така што главата на камерата ќе може лесно да се воведе во околината која треба да се истражи. Внимателно водете го кабелот на камерата.

Осветленоста на светлата на камерата **(3)** прилагодете ја на тој начин што сликата добро ќе се препознае. На пример кај предметите што имаат јака рефлексija, може да се постигне подобра слика со помалку светло или со поставување на црно-бел контраст.

Доколку предметите што се бараат се прикажани нејасно, тогаш намалете го или зголемете го растојанието помеѓу главата на камерата **(2)** и предметот.

Дефект – причини и помош

Приказ на грешка на екранот	Причина	Помош
	Внатрешната меморија е речиси полна	Избришете датотеки од внатрешната меморија или вметнете Micro-SD-картичка (20) .
(жолто предупредување)		
	Внатрешната меморија е полна	Избришете датотеки од внатрешната меморија или вметнете Micro-SD-картичка (20) .
(црвено предупредување)	Грешка во внатрешната меморија	Рестартирајте ја камерата за проверка. Ако проблемот продолжи, контактирајте со овластена Bosch сервисна служба.
	Micro-SD-картичката е речиси полна	Избришете ги датотеките од Micro-SD-картичката (20) .
(жолто предупредување)		
	Micro-SD-картичката е полна	Избришете ги датотеките од Micro-SD-картичката (20) .
(црвено предупредување)	Грешка на Micro-SD-картичката	Издадете ја Micro-SD-картичката (20) и повторно вметнете ја. Проверете ја Micro-SD-картичката во друг уред.

Одржување и сервис**Одржување и чистење**

Не го потопувајте рачниот уред **(13)** во вода или други течности.

Постојано одржувајте ја чистотата на камерата за проверка. Искристите ги камерата за проверка и сите други помошни средства темелно, особено доколку сте работеле во области со супстанции опасни по здравјето.

Избришете ги нечистотиите со влажна мека крпа. Не користете средства за чистење или раствори.

Особено редовно чистете ја леќата на камерата **(4)** и внимавајте на влакненцата.

Вметнување на копчеста батерија

Замената на копчестата батерија мора да ја изврши Bosch или овластена сервисна служба за електрични алати на Bosch.

► **Внимание: Копчестата батерија секогаш заменувајте ја со копчеста батерија од ист тип.** Инаку, постои опасност од експлозија.

► **Прописно отстранете ги и фрлете ги испразнетите копчести батерии.**

Испразнетите копчести батерии може да протечат и со тоа да го оштетат производот или да повредат лица.

Сервисна служба и совети при користење

Сервисната служба ќе одговори на Вашите прашања во врска со поправката и одржувањето на Вашиот производ како и резервните делови. Ознаки за експлозија и информации за резервните делови исто така ќе најдете на: **www.bosch-pt.com**
Тимот за советување при користење на Bosch ќе ви помогне доколку имате прашања за нашите производи и опрема.

За сите прашања и нарачки на резервни делови, Ве молиме наведете го 10-цифрениот број од спецификационата плочка на производот.

Северна Македонија

Д.Д.Електрис

Сава Ковачевиќ 47Њ, број 3

1000 Скопје

Е-пошта: dimce.dimcev@servis-bosch.mk

Интернет: www.servis-bosch.mk

Тел./факс: 02/ 246 76 10

Моб.: 070 595 888

Д.П.Т.У “РОЈКА”

Јани Лукровски бб; Т.Ц Автокоманда локал 69

1000 Скопје

Е-пошта: servirojka@yahoo.com

Тел: +389 2 3174-303

Моб: +389 70 388-520, -530

Дополнителни адреси на сервиси може да најдете под:

www.bosch-pt.com/serviceaddresses

Транспорт

Препорачаните литиум-јонски батерии подлежат на барањата на Законот за опасни материјали. Батериите може да се транспортираат само од страна на корисникот, без потреба од дополнителни квалификации.

При пренос на истите од страна на трети лица (на пр. воздушен транспорт или шпедиција) неопходно е да се внимава на специјалните напомени на амбалажата и ознаките. Во таков случај, при подготовката на пратката мора да се повика експерт за опасни супстанции.

Транспортирајте ги батериите само доколку куќиштето е неоштетено. Залепете ги отворените контакти и спакувајте ја батеријата на тој начин што нема да се движи во амбалажата. Ве молиме внимавајте на евентуалните дополнителни национални прописи.

Отстранување

Камерата за проверка, батериите/акумулаторските батерии, опремата и амбалажите треба да се отстранат на еколошки прифатлив начин.



Не ја фрлајте камерата за проверка и акумулаторските батерии/батериите во домашната канта за отпадоци!

Само за земјите од ЕУ:

Според европската директива 2012/19/EU камерите за проверка што се во употреба и според директивата 2006/66/ЕС дефектните или искористените акумулаторски батерии/батерии мора одделно да се соберат и да се рециклираат за повторна употреба.

Доколку се отстрануваат неправилно, електричната и електронската опрема може да имаат штетни влијанија врз животната средина и здравјето на луѓето поради можното присуство на опасни материји.

Батерии:**Литиум-јонски:**

Ве молиме внимавајте на напомените во делот Транспорт (види „Транспорт“, Страница 349).

Вградената копчеста батерија може да се извади за фрлање само од страна на стручен персонал.

Srpski

Bezbednosne napomene



Morate da pročitate sva uputstva i da ih se pridržavate. Ako se kamera za inspekciju ne koristi prema sledećim uputstvima, to može da ugrozi zaštitne sisteme u kameri za inspekciju. OVA UPUTSTVA DOBRO ČUVAJTE.

- ▶ **Kameru za inspekciju sme da popravlja samo kvalifikovano osoblje i samo sa originalnim rezervnim delovima.** Time se obezbeđuje, da sigurnost kamere za inspekciju ostaje sačuvana.
- ▶ **Ne radite sa kamerom za inspekciju u okolini u kojoj preti opasnost od eksplozije, u kojoj se nalaze zapaljive tečnosti, gasovi ili prašina.** U kameri za inspekciju se mogu stvoriti varnice koje pale prašinu ili isparenja.
- ▶ **Pre radova na kameri za inspekcije, iz nje izvadite akumulator (npr. pri montaži, održavanju).** Isto učinite pri transportu ili skladištenju kamere za inspekciju.
- ▶ **Izvadite baterije iz kamere za inspekciju, ako je ne koristite duže vreme.** U slučaju dužeg skladištenja, baterije bi mogle da korodiraju i da se isprazne same od sebe.
- ▶ **Ne usmeravajte svetlosni zrak na osobe ili životinje i ne gledajte sami u svetlosni zrak čak ni sa većeg rastojanja.**
- ▶ **Pre korišćenja kamere za inspekciju proverite radno područje. Nijedan deo kamere za inspekciju ne sme da dođe u kontakt sa električnim vodovima, pokretnim delovima ili hemijskim supstancama. Prekinite strujno kolo električnih vodova koje postoji u radnom području.** Ove mere smanjuju rizik od eksplozija, strujnog udara i materijalnih šteta.
- ▶ **Nosite odgovarajuću ličnu zaštitnu opremu, kao što su zaštitne naočari, zaštitne rukavice ili zaštitna maska za disanje, ako se u radnom području nalaze supstance koje mogu ugroziti zdravlje.** U kanalizaciji ili sličnim područjima se mogu nalaziti čvrste, tečne ili gasovite supstance koje su otrovne, zarazne ili nagrizajuće ili na neki drugi način opasne po zdravlje.
- ▶ **Posebno obratite pažnju na čistoću, kada radite u područjima sa supstancama koje ugrožavaju zdravlje. Nemojte da jedete za vreme rada.** Izbegavajte kontakt sa

supstancama koje ugrožavaju zdravlje i po završetku rada vrućom sapunicom perite ruke i druge delove dela, koji su možda došli u kontakt sa tim supstancama. Na taj način se smanjuje opasnost po zdravlje.

- ▶ **Nemojte stajati u vodi kada koristite kameru za inspekciju.** Ako se radi u vodi, postoji rizik od strujnog udara.
- ▶ **Ne otvarajte bateriju.** Postoji opasnost od kratkog spoja.
- ▶ **Kod oštećenja i nestručne upotrebe akumulatora može doći do isparavanja. Akumulator može da izgori ili da eksplodira.** Uzmite svež vazduh i potražite lekara ako dođe do tegoba. Para može nadražiti disajne puteve.
- ▶ **Kod pogrešne primene ili oštećenja akumulatora može doći do curenja zapaljive tečnosti iz akumulatora. Izbegavajte kontakt sa njom. Kod slučajnog kontakta isperite vodom. Ako tečnost dospe u oči, dodatno potražite i lekarsku pomoć.** Tečnost koja curi iz akumulatora može da izazove nadražaje kože ili opekotine.
- ▶ **Baterija može da se ošteti oštrim predmetima, kao npr. ekserima ili odvijačima zavrtnjeva ili usled dejstva neke spoljne sile.** Može da dođe do internog kratkog spoja i akumulatorska baterija može da izgori, dimi, eksplodira ili da se pregreje.
- ▶ **Držite nekorisćeni bateriju dalje od kancelarijskih spajalica, novčića, ključeva, eksera, zavrtnja ili drugih malih metalnih predmeta, koji mogu prouzrokovati premošćavanje kontakata.** Kratak spoj između kontakata baterije može imati za posledicu opekotine ili vatru.
- ▶ **Koristite akumulator samo sa proizvodima ovog proizvođača.** Samo tako se akumulator štiti od opasnog preopterećenja.
- ▶ **Punite akumulatore samo punjačima koje preporučuje proizvođač.** Ukoliko punjač koji je prikladan za jedan tip akumulatora, koristite sa akumulatorima drugog tipa, postoji opasnost od požara.



Zaštite akumulator od izvora toplote, npr. i od trajnog sunčevog zračenja, vatre, prljavštine, vode i vlage. Postoji opasnost od eksplozije i kratkog spoja.



UPOZORENJE



Pobrinite se da se dugmasta baterija nalazi van domašaja dece. Dugmaste baterije su opasne.

- ▶ **Dugmaste baterije se nikada ne smeju progutati ili uneti kroz druge telesne otvore. Ukoliko postoji sumnja da je dugmasta baterija progutana ili se nalazi u**

drugim otvorima tela, odmah potražite lekara. Gutanje dugmaste baterije u roku od 2 sata može da dovede do ozbiljnih unutrašnjih opekotina i do smrti.



Magnetni pribor ne približavajte implantatima i drugim medicinskim uređajima, kao što su pejsmejkeri ili insulinske pumpe. Zbog magneta u priboru obrazuje se polje koje može da ugrozi funkciju implantata ili medicinskih uređaja.

- ▶ **Magnetni pribor držite daleko od magnetnih nosača podataka i uređaja osetljivih na magnete.** Zbog dejstva magneta iz pribora može da dođe do ireverzibilnog gubitka podataka.

Opis proizvoda i primene

Vodite računa o slikama u prednjem delu uputstva za rad.

Namenska upotreba

Digitalna kamera za inspekciju je pogodna za inspekciju teško pristupačnih ili tamnih oblasti. Ona je nakon montaže isporučenih pomoćnih sredstava na glavi kamere pogodna i za pomeranje i uklanjanje malih i lakih predmeta (npr. malih zavrtanja).

Digitalna kamera za inspekciju ne sme da se koristi u medicinske svrhe. Ona takođe nije namenjena za uklanjanje začepljenja u cevima ili uvlačenje kablova.

Prikazane komponente

Numerisanje komponenata sa slika odnosi se na prikaz kamere za inspekciju na grafičkim stranama.

- (1) Kabl kamere
- (2) Glava kamere
- (3) Svetla u glavi kamere
- (4) Sočiva kamere
- (5) Displej
- (6) Taster za uključivanje/isključivanje
- (7) Taster nagore
- (8) Taster levo
- (9) Srednji taster
- (10) Taster nadole
- (11) Taster desno

- (12) Taster za slikanje / snimanje video snimaka
- (13) Ručni uređaj
- (14) Akumulator^{a)}
- (15) Adapter za baterije AA1
- (16) Gornji poklopac
- (17) USB utičnica Type-C^{b)}
- (18) Slot za Micro-SD karticu
- (19) USB kabl Type-C®
- (20) Micro-SD kartica
- (21) Otvor
- (22) Futrola za adapter za baterije
- (23) Taster za deblokiranje
- (24) Kapica za zatvaranje adaptera za baterije
- (25) Priključak kamere
- (26) Blokada kabla kamere
- (27) Magnet
- (28) Kuke
- (29) Ogledalo

- a) **Prikazani ili opisani pribor ne spada u standardno pakovanje. Kompletni pribor možete da nađete u našem programu pribora.**
- b) USB Type-C® i USB-C® su robne marke kompanije USB Implementers Forum.

Prikazani elementi

- (a) Simbol režima snimanja
- (b) Funkcija prikaza statusa **AutoUp**
- (c) Prikaz statusa Micro-SD kartice
- (d) Pokazivač statusa napunjenosti akumulatora/baterija

Tehnički podaci

Digitalna kamera za inspekciju		GIC 12V-5-27 C
Broj artikla		3 601 B41 4..
Veličina displeja	"	5
Rezolucija displeja	px	1280 × 720

Digitalna kamera za inspekciju **GIC 12V-5-27 C**

Rezolucija kamere, datoteka slika i video snimaka	px	1280 × 720
Format Screenshot-a		JPG
Format video snimka		AVI
Broj slika za video		
– bez funkcije AutoUp	fps	20
– sa funkcijom AutoUp	fps	7
Maksimalan broj slika u internoj memoriji		30
Vidno polje ^{A)}	°	75
Fokusna udaljenost	mm	30–80
Maks. intenzitet svetlosti lampa glava kamere ^{B)}	lx	200
Maks. vreme potapanja glave/kabla kamere u dizel, motorno ulje, etil alkohol, benzin, AdBlue [®] i slanu vodu (26,5% sadržaja soli)	min	30
Snabdevanje energijom		
– akumulator (litijum-jonski)		10,8 V/12 V
– baterije (alkalna mangan, sa adapterom za baterije)		4 × 1,5 V LR6 (AA)
– akumulatori (NiMH, sa adapterom za baterije)		4 × 1,2 V HR6 (AA)
Backup snabdevanje energijom za memorisanje vremena		
– dugmasta baterija		CR2450 (3 V, litijumska baterija)
– radni vek baterije otp.	Godine	3
Trajanje u režimu rada otp. ^{C)}		
– sa akumulatorom (litijum-jonski) ^{D)}	h	6
– sa baterijama (alkalna mangan)	h	2
– sa akumulatorima (NiMH, 1,2 V)	h	3
Težina u skladu sa EPTA-Procedure 01:2014		
– sa akumulatorom (litijum-jonski)	kg	0,73–0,94 ^{E)}
– sa baterijama (alkalna mangan)	kg	0,68
Dimenzije (dužina × širina × visina) ^{D)}	mm	242 × 140 × 66

Digitalna kamera za inspekciju**GIC 12V-5-27 C**

Prečnik glave kamere	mm	8,3
Dužina kabla kamere	m	1,5
Najmanji radijus kabla kamere	mm	25
Vrsta zaštite ručnog uređaja (bez akumulatora/ adaptera za baterije)		IP54
Vrsta zaštite glave i kabla kamere		IP67
Preporučena temperatura okruženja prilikom punjenja	°C	0 ... +35
Dozvoljena temperatura okruženja prilikom rada	°C	-10 ... +50
Dozvoljena temperatura okruženja prilikom skladištenja	°C	-20 ... +50
Preporučeni akumulatori		GBA 10,8V... GBA 12V...
Preporučeni punjači		GAL 12... GAX18 ...

- A) Mereno preko dijagonale slike
- B) Na udaljenosti od 50 mm i tamnom okruženju
- C) Sa prikazom kamere, sa funkcijom **AutoUp**, srednja osvetljenost ekrana, svetlo kamere sa 50% osvetljenosti
- D) Sa GBA 12V 2.0Ah
- E) Zavisí od upotrebljene akumulatorske baterije

Montaža

Snabdevanje energijom

Kamera za inspekcije može da radi ili sa **Bosch** litijum-jonskim akumulatorom, sa uobičajenim baterijama ili sa uobičajenim NiMH akumulatorima.

Prikaz stanja napunjenosti (**d**) na displeju prikazuje napunjenost litijum-jonskog akumulatora, baterija odn. NiMH akumulatora.

Rad sa adapterom za baterije (videti sliku A)

Baterije odn. NiMH akumulatori se stavljaju u adapter za baterije.

- ▶ **Adapter za baterije je namenjen isključivo za upotrebu u za to predviđenim Bosch kamerama za inspekciju i ne sme da se upotrebljava sa električnim alatima.**

Za **umetanje** baterija odn. akumulatora ugurajte futrolu **(22)** adaptera za akumulatore u otvor **(21)**. Stavite baterije odn. akumulatore prema slici na kapici za zatvaranje **(24)** u futrolu. Kapicu za zatvaranje gurajte preko futrole dok osetno ne ulegne i dok ne počne da naleže u ravni sa drškom kamere za inspekciju.

Za **vađenje** baterija odn. akumulatora pritisnite tastere za deblokiranje **(23)** kapice za zatvaranje **(24)** i skinite kapicu za zatvaranje. Izvucite futrolu koja se nalazi unutra **(22)** iz otvora **(21)**.

Menjajte uvek sve baterije odnosno akumulatore istovremeno. Koristite samo baterije ili akumulatore jednog proizvođača i istog kapaciteta.

- ▶ **Izvadite baterije odn. akumulatore iz kamere za inspekciju, ako je ne koristite duže vreme.** U slučaju dužeg stajanja u kameri za inspekciju, baterije odn. akumulatori bi mogli da korodiraju i da se isprazne same od sebe.

Rad sa akumulatorom (videti sliku B)

- ▶ **Koristite samo punjače koji su navedeni u tehničkim podacima.** Samo ovi punjači su usaglašeni sa litijum-jonskim akumulatorima koji se koriste u kameri za inspekciju.

Napomena: Litijum-jonski akumulatori se zbog međunarodnih transportnih propisa isporučuju delimično napunjeni. Da biste osigurali punu snagu akumulatora, pre prve upotrebe ga potpuno napunite.

Radi **umetanja** napunjenog akumulatora **(14)** gurajte ga u otvor za akumulator **(21)**, dok osetno ne ulegne i dok ne počne da naleže u ravni sa drškom kamere za inspekciju.

Za **vađenje** akumulatora **(14)** pritisnite tastere za otključavanje **(23)** i izvucite akumulator iz otvora **(21)**. **Ne koristite pritom silu.**

Uputstva za optimalno ophodjenje sa akumulatorom

Zaštite akumulator od vlade i vode.

Lagerujte akumulator samo u području temperature od $-20\text{ }^{\circ}\text{C}$ do $50\text{ }^{\circ}\text{C}$. Ne ostavljajte akumulator leti npr. u autu.

Bitno skraćeno vreme rada posle punjenja pokazuje da je akumulator istrošen i da se mora zameniti.

Obratite pažnju na uputstva za uklanjanje otpada.

Montaža kabla kamere (videti sliku C)

Za rad sa kamerom za inspekciju mora da se montira kabl kamere **(1)** na ručnom uređaju **(13)**.

Utaknite utikač kabla kamere (1) u pravilnom položaju u priključak kamere (25), dok ne ulegne.

Demontaža kabla kamere (videti sliku D)

Za skidanje kabla kamere (1) sitisnite blokadu (26) i izvucite utikač iz ručnog uređaja (13).

Montaža ogledala, kuke ili magneta (videti sliku E)

Ogledalo (29), kuka (28) ili magnet (27) se mogu montirati (2) kao pomoćno sredstvo na glavi kamere.

Gurnite neko od 3 pomoćnih sredstava kao što je prikazano na slici do graničnika na glavi kamere (2).

Napomena: Magnet (27) i kuka (28) su namenjene za pomeranje i uklanjanje labavih, malih i lakih predmeta. Na jakoj promaji mogu da se oštete kamera za inspekciju ili pomoćno sredstvo.

Rad

- ▶ **Zaštite ručni uređaj i akumulator ili adapter za baterije od direktne sunčeve svetlosti. Zaštite akumulator ili adapter za baterije od vlage.** Kabl kamere (1) i glava kamere (2) su voodoporni kada su pravilno postavljeni, a ručni uređaj (13) je otporan na prskanje. Akumulator (14) i adapter za bateriju ipak nisu zaštićeni od vode, u slučaju kontakta sa vodom postoji rizik od električnog udara ili oštećenja.
- ▶ **Nemojte da koristite kameru za inspekciju, kada su zamagljena sočiva na glavi kamere (2). Kameru za inspekciju uključite tek kada na njoj više ne bude vlage.** Kamera za inspekciju u suprotnom može da se ošteti.
- ▶ **Uključena svetla (3) mogu da se ugriju tokom rada.** Nemojte da dodirujete svetla da se ne biste opekli.
- ▶ **Kameru za inspekciju nemojte da izlažete ekstremnim temperaturama ili promenama temperature.** Nemojte ih predugo ostavljati npr. u automobilu. Pustite kameru za inspekciju pri većim temperaturnim kolebanjima da se prvo prilagodi temperaturi, pre nego je pustite u rad.

Puštanje u rad

Uključivanje/isključivanje

Za **uključivanje** kamere za inspekcije pritisnite dugme za uključivanje i isključivanje (6) ili srednji taster (9).

Napomena: Ako prilikom uključivanja nije montiran kabl kamere, na displeju se prikazuje poruka o grešci.

Za **isključivanje** kamere za inspekcije pritisnite dugme za uključivanje i isključivanje **(6)** sve dok se displej ne isključi.

Ako se neko vreme ne pritisne nijedan taster na kameri za inspekciju, ona se automatski isključuje kako bi se čuvala baterije. Vreme isključivanja možete da utvrdite na glavnom meniju.

Regulišite svetla u glavi kamere

Da biste regulisali osvetljenje, pritisnite dugme sa leve **(8)** ili desne strane **(11)** više puta dok se ne postigne željena osvetljenost ili se svetlo ne isključi.

► **Nemojte gledati direktno u svetla (3) i nemojte usmeravati svetla u drugu osobu.** Svetlost može da vam zaslepi oči.

Uvećavanje/smanjenje slike na displeju (Zoom)

Da biste podesili nivo uvećanja ekrana, pritisnite taster za gore **(7)** odn. taster za dole **(10)**, dok se ne dostigne željeni nivo uvećanja.

Glavni meni

Za dolazak u **<Glavni meni>** pritisnite srednji taster **(9)**.

Navigacija u meniju

- Skrolovanje kroz meni: Pritisnite taster sa strelicom nagore **(7)** ili nadole **(10)**.
- Prelazak u podmeni: Pritisnite srednji taster **(9)** ili taster desno **(11)**.
- Potvrđivanje izabrane opcije menija: Pritisnite srednji taster **(9)**.
- Pomoću virtuelnog prekidača  uključite/isključite funkciju: Pritisnite ili srednji taster **(9)**, taster desno **(11)** ili taster levo **(8)**. Na taj način će se podešavanje takođe memorisati.
- Povratak na sledeći viši meni: Kratko pritisnite taster za uključivanje/isključivanje **(6)**.
- Izadite iz glavnog menija i vratite se na ekran kamere: Kratko pritisnite taster za uključivanje/isključivanje **(6)**.

Opcije menija

- **<AutoUp>**: Uključite ili isključite funkciju. Pomoću funkcije **AutoUp** okrećete sliku tako da se pozicija „gore“ na displeju takođe prikazuje gore (videti sliku **F**).
Napomena: Kada je montirano ogledalo **(29)** i/ili kada je kabl kamere postavljen vertikalno **(1)** funkcija je ograničena.

- **<Galerija>**: Ovdje možete pozvati snimljene slike i video snimke. Pomoću tastera za dole **(10)** ili za gore **(7)** izaberite datoteke koje želite na osnovu njihovog datuma. Pritisnite taster desno **(11)** ili srednji taster **(9)**, da pregledate izabrane slike odn. video snimke. Pritisnite srednji taster **(9)**, da biste otvorili izabranu datoteku.

Napomena: Kada je ubačena Micro-SD kartica **(20)**, prikazuju se samo datoteke koje su memorisane na Micro-SD kartici. Za pozivanje slika iz interne memorije potrebno je da izvadite Micro-SD karticu **(20)**.
- **<Režim kamere>**: Za snimke izaberite **<Fotografija>** ili **<Video>**.
- **<Osvetljenost ekrana>**: Podesite željenu osvetljenost ekrana.
- **<Boja>**: Uključite ili isključite ekran u boji za ekran (isključeno: crno-beli prikaz).
- **<Podešavanja uređaja>**
 - **<Datum i vreme>**: Podesite datum i tačno vreme za memorisanje datoteka i izaberite format datuma i vremena.

Napomena: Ako datum i vreme više nisu sačuvani, integrisanog dugmasta ćelija je prazna. U tom slučaju kontaktirajte ovlašćeni **Bosch** servisni centar.
 - **<Jezik>**: Izaberite jezik koji se koristi u prikazu.
 - **<Isključivanje nakon ...>**: Izaberite vremenski interval nakon kojeg će se kamera za pregled automatski isključiti ako se ne pritisne nijedan taster.
- **<Informacija o uređaju>**: Ovdje možete da pronadete informacije o uređaju, kao što su na primer instalirana verzija softvera i zakonske informacije.
- **<Fabrička podešavanja>**: Možete sve opcije menija da vratite na fabričku postavku. Istovremeno se bespovratno brišu sve memorisane datoteke.

Čuvanje/prenos snimaka

Slikanje / snimanje video snimaka

Ako je umetnuta Micro-SD kartica **(20)**, slike i video snimci će se memorisati na kartici. Bez Micro-SD kartice, slike se odlažu u internoj memoriji kamere za inspekciju, a video snimci nisu mogući.

Foto režim: Pritisnite taster za slikanje / snimanje video snimaka **(12)**, da biste snimili sliku trenutnog displeja.

Video režim: Za početak snimanja video snimka pritisnite taster za slikanje / snimanje video snimaka **(12)**, za završetak taster za slikanje / snimanje video snimaka **(12)** ili srednji taster **(9)**.

Promena sa foto režima i video režima i obratno se vrši u **<Glavni meni>**.

Pregled prenosa podataka

- Prenos datoteka slika **iz interne memorije na Micro-SD karticu (20)**: Kada ubacite Micro-SD karticu (20), na displeju se prikazuje pitanje da li želite da prenesete podatke iz interne memorije kamere za inspekciju na Micro-SD karticu.
- Prenos datoteka slika **iz interne memorije putem USB Type-C®**: Prenos je moguć samo ako u kameru za inspekciju nije umetnuta Micro-SD kartica (20).
- Prenos datoteka **sa Micro-SD kartice (20)**: Možete da prenesete datoteke sa umetnute Micro-SD kartice (20) putem USB Type-C® ili da Micro-SD karticu (20) izvadite i da je umetnete u drugi uređaj.

Umetanje Micro-SD kartice

Otvorite gornji poklopac (16) i Micro-SD karticu (20) ugurajte pravilno okrenutu do graničnika u slot (18). Ponovo potpuno zatvorite gornji poklopac.

Prenos podataka preko USB Type-C® interfejsa

Uključite kameru za inspekciju za prenos podataka preko USB Type-C®. Otvorite prekrivku utičnice USB Type-C® (17). Povežite USB Type-C® utičnicu pomoću USB Type-C® kabla (19) sa vašim PC računarom.

Na PC računaru otvorite pretraživač za datoteke i izaberite disk za prenos datoteka.

Naziv diska glasi:

- ako u kameru za inspekciju nije umetnuta Micro-SD kartica: **Bosch_GIC**
- ako je u kameru za inspekciju umetnuta Micro-SD kartica bez naziva: standardan naziv USB stika
- ako je u kameru za inspekciju umetnuta Micro-SD kartica sa nazivom: naziv Micro-SD kartice

Memorisane datoteke se iz interne memorije odn. sa Micro-SD kartice kamere za inspekciju mogu kopirati, prebaciti na PC ili izbrisati.

Čim ste okončali željeni postupak, standardno razdvojite disk.

Napomena: Uvek prvo odjavite disk iz operativnog sistema PC-a (izbacite disk), interna memorija kamere za inspekciju bi se inače mogla oštetiti.

Uklonite USB Type-C® kabl (kamera za inspekciju će se automatski isključiti). Zatvorite gornju prekrivku (16) radi zaštite od prašine ili vode koja prska.

Napomena: Putem USB Type-C® interfejsa povežite kameru za inspekciju isključivo sa PC računarom. Prilikom priključivanja na druge uređaje, kamera za inspekciju može da se ošteti.

Napomena: USB Type-C® interfejs služi isključivo za prenos podataka, baterije i akumulatori se preko toga ne mogu puniti.

Napomene za rad





Proverite okruženje u kojem želite da izvršite inspekciju, i vodite računa naročito o preprekama i opasnim mestima.

Nakrenite kabl kamere **(1)** tako, da glava kamere može dobro da se uvede okruženje koje treba da se pretraži. Pažljivo uvedite kabl kamere.

Podesite osvetljenost svetla kamere **(3)** tako, da se slika može raspoznati. Na primer, ukoliko predmeti imaju jaku refleksiju, bolju sliku možete da postignete sa manje svetla ili podešavanjem crno-belog kontrasta.

Ako su predmeti prikazani nejasno, smanjite ili uvećajte odstojanje između glave kamere **(2)** i predmeta.

Greška – uzroci i rešenje

Prikaz greške na displeju	Uzrok	Rešenje
 (žuto upozorenje)	Interna memorija je skoro puna	Obrišite datoteke iz interne memorije ili umetnite Micro-SD karticu (20) .
 (crveno upozorenje)	Interna memorija puna Greška interne memorije	Obrišite datoteke iz interne memorije ili umetnite Micro-SD karticu (20) . Pokrenite ponovo kameru za inspekciju. Ako problem i dalje postoji, kontaktirajte ovlašćeni Bosch servisni centar.
 (žuto upozorenje)	Micro-SD kartica je skoro puna	Obrišite datoteke sa Micro-SD kartice (20) .
 (crveno upozorenje)	Micro-SD kartica je puna Greška Micro-SD kartice	Obrišite datoteke sa Micro-SD kartice (20) . Izvadite Micro-SD karticu (20) i ponovo je umetnite. Proverite Micro-SD karticu u drugom uređaju.

Održavanje i servis

Održavanje i čišćenje

Ne uranjajte ručni uređaj **(13)** u vodu ili druge tečnosti.

Uvek održavajte kameru za inspekciju čistom. Očistite kameru za inspekciju i sva pomoćna sredstva posebno temeljno, nakon rada u područjima sa supstancama koje ugrožavaju zdravlje.

Brišite zaprljanja sa vlažnom, mekom krpom. Nemojte koristiti sredstva za čišćenje ili rastvarače.

Posebno redovno čistite sočiva kamere **(4)** i pri tome vodite računa o vlaknima.

Zamena integrisane dugmaste baterije

Dugmastu bateriju mora da zameni Bosch ili ovlašćeni servisni centar za Bosch električne alate.

- ▶ **Pažnja: Dugmastu bateriju uvek menjajte dugmastom baterijom istog tipa.** Postoji opasnost od eksplozije.
- ▶ **Ispražnjene dugmaste baterije uklonite prema propisima.** Ispražnjene dugmaste baterije mogu da procure i tako oštete proizvod ili povrede osobe.

Servis i saveti za upotrebu

Servis odgovara na vaša pitanja u vezi sa popravkom i održavanjem vašeg proizvoda kao i u vezi sa rezervnim delovima. Šematske prikaze i informacije u vezi rezervnih delova naći ćete i pod: **www.bosch-pt.com**

Bosch tim za konsultacije vam rado pomaže tokom primene, ukoliko imate pitanja o našim proizvodima i njihovom priboru.

Molimo da kod svih pitanja i naručivanja rezervnih delova neizostavno navedete broj artikla sa 10 brojanih mesta prema tipskoj pločici proizvoda.

Srpski

Bosch Elektro servis
Dimitrija Tucovića 59
11000 Beograd
Tel.: +381 11 644 8546
Tel.: +381 11 744 3122
Tel.: +381 11 641 6291
Fax: +381 11 641 6293
E-Mail: office@servis-bosch.rs
www.bosch-pt.rs

Dodatne adrese servisa pogledajte na:

www.bosch-pt.com/serviceaddresses

Transport

Preporučeni litijum-jonski akumulatori podležu zahtevima propisa o opasnim materijama. Korisnik može bez dodatnih uslova transportovati akumulatore na drumu.

Kod slanja preko trećih lica (na primer vazdušnih transportom ili špedicijom) mora se obratiti pažnja na posebne zahteve u pogledu pakovanja i označavanja. Tada se kod pripreme paketa za slanje mora pozvati stručnjak za opasne materije.

Akumulatorske baterije šaljite samo ako kućište nije oštećeno. Odlepite otvorene kontakte i upakujte akumulatorsku bateriju tako, da se ne pokreće u paketu. Molimo da obratite pažnju na eventualne dalje nacionalne propise.

Uklanjanje đubreta

Kameru za inspekciju, baterije/akumulatore, pribor i pakovanja treba predati na reciklažu koja je u skladu sa zaštitom životne sredine.



Kameru za inspekciju i akumulatore/baterije nemojte da bacate u kućno smeće!

Samo za EU-zemlje:

Prema evropskoj smernici 2012/19/EU više neupotreblljive kamere za inspekciju, a prema evropskoj smernici 2006/66/EC i akumulatori/baterije koji su u kvaru ili istrošeni moraju da se odvojeno sakupljaju i odvoze na reciklažu koja odgovara zaštiti životne sredine.

Ukoliko se elektronski i električni uređaji otklone u otpad na neispravan način, moguće opasne materije mogu da imaju štetno dejstvo na životnu sredinu i zdravlje ljudi.

Akumulatorske baterije/baterije:**Li-jonska:**

Molimo da obratite pažnju na napomene u odeljku Transport (videti „Transport“, Strana 363).

Integrisane dugmaste baterije sme da uklanja samo stručno osoblje radi odlaganja na otpad.

Slovenščina

Varnostna opozorila



Preberite in upoštevajte vsa navodila. Če pregledovalne kamere ne uporabljate v skladu s priloženimi navodili, se lahko vgrajena zaščitna oprema poškoduje. TA NAVODILA SKRIBNO SHRANITE.

- ▶ **Popravilo pregledovalne kamere smejo izvajati le usposobljeni strokovnjaki samo z originalnimi rezervnimi deli.** S tem je zagotovljena popolna varnost pregledovalne kamere.
- ▶ **S pregledovalno kamero ne smete delati v okolju, kjer obstaja nevarnost eksplozije in kjer so prisotne gorljive tekočine, plini ali prah.** Pregledovalna kamera lahko povzroči iskre, zaradi katerega se lahko vnamejo prah ali hlapi.
- ▶ **Pred izvajanjem kakršnih koli prilagoditev pregledovalne kamere (npr. namestitvev, vzdrževanje itd.) iz nje odstranite akumulatorsko baterijo. Enako storite tudi pred transportom in skladiščenjem pregledovalne kamere.**
- ▶ **Če pregledovalne kamere dalj časa ne boste uporabljali, iz nje odstranite baterije.** Pri daljšem skladiščenju lahko baterije korodirajo in se samodejno izpraznijo.
- ▶ **Svetlobnega žarka ne usmerjajte na osebe ali živali in ne glejte v svetlobni žarek, tudi ne iz večje razdalje.**
- ▶ **Pred uporabo pregledovalne kamere preverite delovno območje.** Noben del pregledovalne kamere ne sme priti v stik z električnimi napeljavami, premikajočimi deli ali kemičnimi snovmi. Prekinite tokokrog električnih napeljav, ki potekajo v delovnem območju. Ti ukrepi znižajo tveganje eksplozije, električnega udara in materialne škode.
- ▶ **Nosite primerno osebno zaščitno opremo kot so zaščitna očala, zaščitne rokavice ali zaščitna maska, kadar so v delovnem območju zdravju škodljive snovi.** Odvodni kanali ali podobni predeli lahko vsebujejo trde, tekoče ali plinaste snovi, ki so lahko strupene, kužne, jedke ali kako drugače zdravju škodljive.
- ▶ **Na čistočo še posebej pazite, kadar izvajate delo v območjih z zdravju škodljivimi snovmi. Med delom ne jejte.** Preprečite stik z zdravju škodljivimi snovmi in si po delu roke in druge dele telesa, ki so lahko prišli v stik z njimi, očistite z vročo milnico. Tako lahko znižate tveganje za zdravje.
- ▶ **Kadar uporabljate pregledovalno kamero, ne stojte v vodi.** Zaradi dela v vodi obstaja nevarnost električnega udara.

- ▶ **Akumulatorske baterije ne odpirajte.** Nevarnost kratkega stika.
- ▶ **Če je akumulatorska baterija poškodovana ali če jo nepravilno uporabljate, lahko iz nje uhajajo pare. Akumulatorska baterija se lahko vname ali eksplodira.**
Poskrbite za dovod svežega zraka in se v primeru težav obrnite na zdravnika. Pare lahko povzročijo draženje dihalnih poti.
- ▶ **V primeru napačne uporabe ali poškodovane akumulatorske baterije lahko iz akumulatorske baterije izteče tekočina. Izogibajte se stiku z njo. Pri naključnem stiku prizadeto mesto izperite z vodo. Če pride tekočina v oko, poleg tega poiščite tudi zdravniško pomoč.** Iztekajoča akumulatorska tekočina lahko povzroči draženje kože ali opekline.
- ▶ **Koničasti predmeti, kot so na primer žebli ali izvijači, in zunanji vplivi lahko poškodujejo akumulatorsko baterijo.** Pojavi se lahko kratek stik, zaradi katerega lahko akumulatorska baterija zgori, se osmudi, pregreje ali eksplodira.
- ▶ **Akumulatorska baterija, ki je ne uporabljate, ne sme priti v stik s pisarniškiimi sponkami, kovanci, ključi, žebli, vijaki in drugimi manjšimi kovinskimi predmeti, ki bi lahko povzročili premostitev kontaktov.** Kratek stik med akumulatorskimi kontakti lahko povzroči opekline ali požar.
- ▶ **Akumulatorsko baterijo uporabljajte samo z izdelki proizvajalca.** Le tako je akumulatorska baterija zaščitena pred nevarno preobremenitvijo.
- ▶ **Akumulatorske baterije polnite samo s polnilniki, ki jih priporoča proizvajalec.** Polnilnik, ki je namenjen določeni vrsti akumulatorskih baterij, se lahko vname, če ga uporabljate za polnjenje drugačnih akumulatorskih baterij.



Akumulatorsko baterijo zaščitite pred vročino, npr. tudi pred neposredno sončno svetlobo, ognjem, umazanijo, vodo in vlago.



Obstaja nevarnost eksplozije in kratkega stika.



OPOZORILO



Gumbne baterije hranite zunaj dosega otrok. Gumbne baterije so nevarne.

- ▶ **Gumbnih baterij ne smete nikoli pogoltniti ali vstavljati v druge telesne odprtine. Če sumite, da je nekdo pogoltnil gumbno baterijo ali jo vstavil v druge telesne odprtine, takoj poiščite zdravniško pomoč.** Zaužitje gumbne baterije lahko v 2 urah povzroči resne notranje razjede in smrt.



Magnetnega pribora ne približujte vsadkom in drugim zdravstvenim napravam, npr. srčnim spodbujevalnikom ali inzulinskim črpalkam. Magneti pribora ustvarijo polje, ki lahko vpliva na delovanje vsadkov ali zdravstvenih naprav.

- ▶ **Magnetni pribor ne sme biti v bližini magnetnih nosilcev podatkov in naprav, ki so občutljive na delovanje magneta.** Zaradi magnetnih vplivov pribora lahko pride do nepopravljivih izgub podatkov.

Opis izdelka in storitev

Upoštevajte slike na začetku navodil za uporabo.

Namen uporabe

Digitalna pregledovalna kamera je primerna za pregledovanje težko dostopnih ali temnih območij. Po montaži skupaj s priloženim pomožnim sredstvom na glavi kamere je primerna tudi za premikanje in odstranjevanje manjših in lažjih predmetov (npr. manjših vijakov).

Digitalne pregledovalne kamere ne smete uporabljati v zdravstvene namene. Prav tako ni primerna za odpravljanje zamašitev cevi ali napeljevanje kablov.

Komponente na sliki

Oštevilčenje komponent na sliki se nanaša na predstavitev pregledovalne kamere na straneh s shemami.

- (1) Kabel kamere
- (2) Glava kamere
- (3) Svetilka v glavi kamere
- (4) Leča kamere
- (5) Zaslon
- (6) Tipka za vklop/izklop
- (7) Tipka navzgor
- (8) Leva tipka
- (9) Srednja tipka
- (10) Tipka navzdol
- (11) Desna tipka

- (12) Tipka za fotografiranje/snemanje
- (13) Ročna naprava
- (14) Akumulatorska baterija^{a)}
- (15) Adapter za alkalne baterije AA1
- (16) Zgornji pokrov
- (17) Vhod USB Type-C^{b)}
- (18) Reža za kartico Micro-SD
- (19) Kabel USB Type-C®
- (20) Kartica Micro-SD
- (21) Predal za baterije
- (22) Ohišje adapterja za baterije
- (23) Gumb za sprostitvev
- (24) Pokrovček adapterja za alkalne baterije
- (25) Priključek za kamero
- (26) Zadrževalnik za kabel kamere
- (27) Magnet
- (28) Kljukica
- (29) Ogledalo

a) **Prikazan ali opisan pribor ni del standardnega obsega dobave. Celoten pribor je del našega programa pribora.**

b) USB Type-C® in USB-C® sta blagovni znamki USB Implementers Forum.

Prikazani elementi

- (a) Simbol za način zajema
- (b) Prikaz stanja funkcije **AutoUp**
- (c) Prikaz stanja za kartico Micro-SD
- (d) Prikaz stanja napolnjenosti akumulatorske baterije/baterij

Tehnični podatki

Digitalna pregledovalna kamera	GIC 12V-5-27 C	
Kataloška številka		3 601 B41 4..
Velikost zaslona	"	5
Ločljivost zaslona	px	1280 × 720

Digitalna pregledovalna kamera		GIC 12V-5-27 C
Ločljivost kamere, slikovnih datotek in videodatotek	px	1280 × 720
Format posnetka zaslona		JPG
Format videoposnetka		AVI
Hitrost sličic videoposnetka		
– brez funkcije AutoUp	fps	20
– s funkcijo AutoUp	fps	7
Najv. število slik na notranjem pomnilniku		30
Vidno polje ^{A)}	°	75
Razdalja do gorišča	mm	30–80
Najv. svetilnost svetilke v glavi kamere ^{B)}	lx	200
Najv. dovoljena dolžina potopa glave/kabla kamere v dizelsko gorivo, motorno olje, etanol, bencin, sredstvo AdBlue [®] ali slano vodo (s slanostjo 26,5 %)	min	30
Napajanje		
– akumulatorska baterija (litij-ionska)		10,8 V/12 V
– baterije (mangan-alkalne, z adapterjem za baterije)		4 × 1,5 V LR6 (AA)
– akumulatorske baterije (NiMH, z adapterjem za baterije)		4 × 1,2 V HR6 (AA)
Rezervno napajanje za shranjevanje časa		
– gumbna baterija		CR2450 (3 V, litijeva baterija)
– življenjska doba baterije pribl.	V letih	3
Čas delovanja pribl. ^{C)}		
– z (litij-ionsko) akumulatorsko baterijo ^{D)}	h	6
– z (mangan-alkalnimi) baterijami za enkratno uporabo	h	2
– z akumulatorskimi baterijami (NiMH, 1,2 V)	h	3
Teža po EPTA-Procedure 01:2014		
– z (litij-ionsko) akumulatorsko baterijo	kg	0,73–0,94 ^{E)}

Digitalna pregledovalna kamera	GIC 12V-5-27 C	
– z (mangan-alkalnimi) baterijami za enkratno uporabo	kg	0,68
Dimenzije (dolžina × širina × višina) ^{D)}	mm	242 × 140 × 66
Premer glave kamere	mm	8,3
Dolžina kabla kamere	m	1,5
Najmanjši premer upogibanja kabla kamere	mm	25
Vrsta zaščite ročne naprave (brez akumulatorske baterije/adapterja za baterije)		IP54
Vrsta zaščite glave in kabla kamere		IP67
Priporočena zunanja temperatura med polnjenjem	°C	0 ... +35
Dovoljena zunanja temperatura med delovanjem	°C	-10 ... +50
Dovoljena zunanja temperatura med shranjevanjem	°C	-20 ... +50
Priporočene akumulatorske baterije		GBA 10,8V... GBA 12V...
Priporočeni polnilniki		GAL 12... GAX18 ...

A) Izmerjeno po diagonali slike

B) Pri razdalji 50 mm in temni okolici

C) S prikazom kamere, s funkcijo **AutoUp**, pri srednji svetlosti zaslona, s svetilko na kameri pri 50 % svetlosti

D) Z akumulatorsko baterijo GBA 12V 2.0Ah

E) Odvisno od uporabljene akumulatorske baterije

Namestitev

Napajanje

Pregledovalno kamero lahko napajate z litij-ionsko akumulatorsko baterijo **Bosch**, z navadnimi baterijami ali z akumulatorskimi baterijami NiMH.

Prikaz stanja napoljenosti (**d**) na zaslonu prikazuje stanje napoljenosti litij-ionske akumulatorske baterije, navadnih baterij oz. akumulatorskih baterij NiMH.

Uporaba z adapterjem za baterije (glejte sliko A)

Navadne baterije oz. akumulatorske baterije NiMH se vstavijo v adapter za baterije.

► **Baterijski adapter je namenjen izključno uporabi v za to predvidenih Boschevih pregledovalnih kamerah in ga ni dovoljeno uporabljati z električnimi orodji.**

Če želite **vstaviti** navadne ali akumulatorske baterije, ohišje **(22)** adapterja za baterije potisnite v predal **(21)**. Baterije vstavite v ohišje v skladu s sliko na zapiralnem pokrovčku **(24)**. Pokrovček potisnite čez ohišje, dokler se ta ne zaskoči in poravna z ročajem pregledovalne kamere.

Za **odstranitev** baterij oz. akumulatorskih baterij pritisnite na gumb za sprostitvev **(23)** pokrovčka **(24)** in ga odstranite. V notranjosti nameščeno ohišje **(22)** izvlecite iz predala za baterije **(21)**.

Zamenjati morate vedno vse baterije oz. akumulatorske baterije. Uporabite samo baterije ali akumulatorske baterije enega proizvajalca in z enako kapaciteto.

► **Če pregledovalne kamere dalj časa ne boste uporabljali, iz nje odstranite navadne oz. akumulatorske baterije.** Pri daljšem skladiščenju lahko navadne oz. akumulatorske baterije v pregledovalni kameri korodirajo in se samodejno izpraznijo.

Delovanje z akumulatorsko baterijo (glejte sliko B)

► **Uporabljajte samo polnilnike, ki so navedeni v tehničnih podatkih.** Samo ti polnilniki so usklajeni z litij-ionsko akumulatorsko baterijo, ki jo uporabljate s svojo pregledovalno kamero.

Opomba: litij-ionske akumulatorske baterije se zaradi mednarodnih transportnih predpisov dobavljajo delno napolnjene. Da zagotovite polno zmogljivost akumulatorske baterije, jo pred prvo uporabo popolnoma napolnite.

Za **vstavljanje** napolnjene akumulatorske baterije **(14)** jo potisnite v predal za akumulatorsko baterijo **(21)**, tako da se bo zaskočila in bo poravnana z ročajem pregledovalne kamere.

Za **odstranitev** akumulatorske baterije **(14)** pritisnite sprostitveno tipko **(23)** in odstranite akumulatorsko baterijo iz predala za baterijo **(21)**. **Pri tem ne uporabljajte sile.**

Navodila za optimalno uporabo akumulatorske baterije

Akumulatorsko baterijo zavarujte pred vlago in vodo.

Akumulatorsko baterijo skladiščite samo v temperaturnem območju od -20°C do 50°C . Poleti ne dovolite, da bi akumulatorska baterija obležala v avtomobilu.

Bistveno krajši čas delovanja po polnjenju pomeni, da je akumulatorska baterija izrabljena in da jo je treba zamenjati.

Upoštevajte navodila za odstranjevanje.

Montaža kabla kamere (glejte sliko C)

Za delovanje pregledovalne kamere najprej pritrdite kabel pregledovalne kamere (1) na ročno orodje (13).

Pravilno vstavite vtič kabla kamere (1) v priključek kamere (25), da se zaskoči.

Demontaža kabla kamere (glejte sliko D)

Za odstranitev kabla kamere (1) stisnite blokirni mehanizem (26) skupaj in iztaknite vtič iz naprave (13).

Montaža ogledala, magneta ali kljukice (glejte sliko E)

Ogledalo (29), kljukico (28) ali magnet (27) je mogoče kot pripomoček namestiti na glavo kamere (2).

Potisnite enega izmed 3 pomožnih sredstev, tako kot je prikazano na sliki, na glavo kamere (2) do prislona.

Opomba: magnet (27) in kljukica (28) sta primerna samo za premikanje in odstranjevanje prostih, majhnih in lahkih predmetov. Zaradi premočnega vlečenja lahko pregledovalno kamero ali pomožno sredstvo poškodujete.

Delovanje

- ▶ **Ročno napravo in akumulatorsko baterijo oz. adapter za baterije zaščitite pred neposredno sončno svetlobo. Akumulatorsko baterijo oz. adapter za baterije zaščitite pred vlago.** Kabel kamere (1) in glava kamere (2) sta ob pravilni montaži vodotesna, ročna naprava (13) pa je zaščitena pred škropljenjem vode. Akumulatorska baterija (14) in adapter za baterije nista zaščitena pred vodo, zato lahko ob stiku z vodo pride do električnega udara ali poškodb na napravi.
- ▶ **Pregledovalne kamere ne uporabljajte, če je leča na glavi kamere (2) poškodovana. Pregledovalno kamero vklopite šele po tem, ko je vlaga izparela.** Sicer se pregledovalna kamera lahko poškoduje.
- ▶ **Vklopljena lučka (3) se lahko med delovanjem močno segreje.** Ne dotikajte se lučke, da se izognete možnosti opeklin.
- ▶ **Pregledovalna kamera ne sme biti izpostavljena ekstremnim temperaturam ali temperaturnim nihanjem.** Ne dovolite, da bi naprava dalj časa ležala v avtomobilu. Pri večjih temperaturnih nihanjih počakajte, da se temperatura pregledovalne kamere najprej ustali, šele nato napravo uporabite.

Zagon

Vklop/izklop

Za **vklop** pregledovalne kamere pritisnite tipko za vklop/izklop **(6)** ali srednjo tipko **(9)**.

Opomba: če ob vklopu kabel kamere ni priključen, se na zaslonu prikaže sporočilo o napaki.

Za **izklop** pregledovalne kamere pritisnite in pridržite tipko za vklop/izklop **(6)**, dokler se zaslon ne izklopi.

Če nekaj časa ne pritisnete nobene tipke na pregledovalni kameri, se naprava zaradi varčevanja z akumulatorsko baterijo oz. navadnimi baterijami samodejno izklopi. Čas, po katerem se naprava izklopi, lahko določite v glavnem meniju.

Regulacija lučke v glavi kamere

Za uravnavanje svetilnosti svetilke levo tipko **(8)** oz. desno tipko **(11)** pritisnite toliko krat, da dosežete zeleno svetlost ali da se svetilka izklopi.

► **Ne glejte neposredno v lučko (3) in ne usmerjajte lučke v druge osebe.** Svetloba lučke lahko zablješči v oči.

Povečanje/pomanjšanje slike na zaslonu (zoom)

Za nastavitve povečave zaslonskega prikaza tipko navzgor **(7)** oz. tipko navzdol **(10)** pritisnite toliko krat, da dosežete zeleno povečavo.

Glavni meni

Za vstop v **<Glavni meni>** pritisnite srednjo tipko **(9)**.

Navigacija v meniju

- Za brskanje po meniju: pritisnite tipko navzgor **(7)** ali tipko navzdol **(10)**.
- Za vstop v podmeni: pritisnite srednjo tipko **(9)** ali desno tipko **(11)**.
- Za potrditev izbrane menijske možnosti: pritisnite srednjo tipko **(9)**.
- Za vklop/izklop funkcije z virtualnim stikalom : pritisnite srednjo tipko **(9)**, desno tipko **(11)** ali levo tipko **(8)**. Nastavitve se s tem tudi shrani.
- Za vrnitev v nadrejeni meni: na kratko pritisnite tipko za vklop/izklop **(6)**.
- Za izhod iz glavnega menija in vrnitev na prikaz kamere: na kratko pritisnite tipko za vklop/izklop **(6)**.

Menijske možnosti

- **<AutoUp>**: vklopite ali izklopite funkcijo.
S funkcijo **AutoUp** obrnite sliko tako, da bo zgornja stran tudi na zaslonu prikazana zgoraj (glejte sliko **F**).

Opomba: če je nameščeno ogledalo **(29)** in ali če je kabel kamere **(1)** v navpični legi, je funkcija omejena.

- **<Galerija>:** tu si lahko ogledate zajete fotografije in videoposnetke. S tipkama navzdol **(10)** oz. navzgor **(7)** izberite zelene datoteke na podlagi datuma. Pritisnite desno tipko **(11)** ali srednjo tipko **(9)**, da odprete predogled izbranih fotografij oz. videoposnetkov. Pritisnite srednjo tipko **(9)**, da odprete izbrano datoteko.
- **Opomba:** ko je vstavljena kartica Micro-SD **(20)**, se prikažejo samo datoteke, shranjene na kartici Micro-SD. Če želite dostopati do fotografij na notranjem pomnilniku, morate odstraniti kartico Micro-SD **(20)**.
- **<Način kamere>:** za način zajema izberite med **<Fotografija>** in **<Videoposnetek>**.
- **<Svetlost zaslona>:** nastavite zeleno svetlost zaslona.
- **<Barva>:** vklopite ali izklopite barvni prikaz na zaslonu (če je izklopljen: prikaz bo črno-bel).
- **<Nastavitve orodja>**
 - **<Datum in čas>:** nastavite datum in čas za shranjevanje datotek in izberite format prikaza datuma in časa. **Opomba:** če se datum in čas ne shranita, je vgrajena gumbna baterija izpraznjena. V tem primeru se obrnite na pooblaščenega serviserja **Bosch**.
 - **<Jezik>:** izberite jezik, ki se uporablja na prikazu.
 - **<Izklop po ...>:** izberite časovni interval, po katerem se pregledovalna kamera samodejno izklopi, če ne pritisnete nobene tipke.
- **<Podatki o orodju>:** tukaj najdete vse informacije o napravi, npr. nameščeno različico programske opreme in pravne informacije.
- **<Tovarniške nastavitve>:** vse menijske možnosti lahko ponastavite na tovarniške nastavitve. Obenem se vse shranjene datoteke dokončno izbrişejo.

Shranjevanje/prenos posnetkov

Zajem fotografije/videoposnetka

Če je vstavljena kartica Micro-SD **(20)**, se fotografije in videoposnetki shranijo na kartici. Če kartica Micro-SD ni vstavljena, se fotografije shranijo v notranji pomnilnik pregledovalne kamere, zajem videoposnetkov pa ni mogoč.

Način fotografiranja: za zajem trenutnega zaslonskega prikaza pritisnite tipko za fotografiranje/snemanje **(12)**.

Način snemanja: če želite začeti snemanje videoposnetka, pritisnite tipko za fotografiranje/snemanje **(12)**, če želite končati snemanje videoposnetka, pritisnite tipko za fotografiranje/snemanje **(12)** ali srednjo tipko **(9)**.

Menjava med načinom fotografiranja in snemanja se izvede prek **<Glavni meni>**.

Pregled prenosa podatkov

- Prenos fotografij **z notranjega pomnilnika na kartico Micro-SD (20)**: ko vstavite kartico Micro-SD (20), se na zaslonu prikaže poziv, ali naj se podatki, shranjeni na notranjem pomnilniku pregledovalne kamere, prenesejo na kartico Micro-SD.
- Prenos fotografij **z notranjega pomnilnika prek kabla USB Type-C®**: prenos je mogoč le, če v pregledovalno kamero ni vstavljena kartica Micro-SD (20).
- Prenos datotek **s kartice Micro-SD (20)**: datoteke na vstavljeni kartici Micro-SD (20) lahko prenesete prek kabla USB Type-C® ali pa odstranite kartico Micro-SD (20) in jo vstavite v drugo napravo.

Vstavljanje kartice Micro-SD

Odpriete zgornji pokrov (16) in vstavite pravilno usmerjeno kartico Micro-SD (20) v režo (18) do prislna. Previdno zaprite zgornji pokrov.

Prenos podatkov prek vmesnika USB Type-C®

Za prenos podatkov prek kabla USB Type-C® vklopite pregledovalno kamero. Odpriete pokrov vhoda USB Type-C® (17). Vhod USB Type-C® prek kabla USB Type-C® (19) povežite z osebnim računalnikom.

Na svojem računalniku odprite raziskovalec datotek in izberite pogon za prenos datotek. Ime pogona je:

- če v pregledovalno kamero ni vstavljena kartica Micro-SD: **Bosch_GIC**,
- če je v pregledovalno kamero vstavljena kartica Micro-SD brez imena: privzeto ime pogona USB,
- če je v pregledovalno kamero vstavljena kartica Micro-SD z imenom: ime kartice Micro-SD.

Shranjene datoteke lahko kopirate, prenesete na svoj osebni računalnik ali izbrišete z notranjega pomnilnika oz. kartice Micro-SD pregledovalne kamere.

Po koncu želenega postopka pogon pravilno odklopite.

Opomba: pogon vedno varno odstranite z osebnega računalnika (Izvrzi pogon), sicer se lahko notranji pomnilnik pregledovalne kamere poškoduje.

Odstranite kabel USB Type-C® (pregledovalna kamera se samodejno izklopi). Zaprite vrhni pokrov (16), da napravo zaščitite pred prahom in škropljenjem vode.

Opomba: pregledovalno kamero lahko prek vmesnika USB Type-C® povežete izključno z osebnim računalnikom. Če pregledovalno kamero priključite na druge naprave, se lahko ta poškoduje.

Opomba: priključek USB Type-C® je namenjen izključno prenosu podatkov, baterij in akumulatorskih baterij z njim ni mogoče polniti.





Navodila za delo

Preverite okolico, ki jo želite pregledati, in še posebej pazite na ovire ali nevarna mesta. Prepognite kabel kamere **(1)** tako, da boste lahko glavo kamere dobro uvedli v okolico, ki jo želite pregledati. Previdno napeljite kabel kamere.

Svetlost lučke kamere **(3)** nastavite tako, da bo slika jasna. Če se svetloba od predmeta močno odseva, lahko na primer z uporabo črno-belega kontrasta ali z zmanjšanjem osvetlitve dosežete boljšo sliko.

Če so pregledovani predmeti prikazani preveč neostro, potem znižajte ali povečajte razdaljo med glavo kamere **(2)** in predmetom.

Napake – vzroki in pomoč

Prikaz napak na zaslonu	Vzrok	Ukrepi
 (rumeno opozorilo)	Notranji pomnilnik je skoraj poln	Izbrišite datoteke z notranjega pomnilnika ali vstavite kartico Micro-SD (20) .
 (rdeče opozorilo)	Notranji pomnilnik je poln Napaka notranjega pomnilnika	Izbrišite datoteke z notranjega pomnilnika ali vstavite kartico Micro-SD (20) . Znova zaženite pregledovalno kamero. Če s tem težave ne odpravite, se obrnite na pooblaščenega serviserja Bosch .
 (rumeno opozorilo)	Kartica Micro-SD je skoraj polna	Izbrišite datoteke s kartice Micro-SD (20) .
 (rdeče opozorilo)	Kartica Micro-SD je polna Napaka kartice Micro-SD	Izbrišite datoteke s kartice Micro-SD (20) . Odstranite kartico Micro-SD (20) in jo znova vstavite. Preverite kartico Micro-SD v drugi napravi.

Vzdrževanje in servisiranje

Vzdrževanje in čiščenje

Ročnega orodja (**13**) nikoli ne potaplajte v vodo ali v druge tekočine.

Pregledovalna kamera naj bo vedno čista. Po izvajanju del v območjih z zdravju škodljivimi snovmi še posebej temeljito očistite pregledovalno kamero in vsa pomožna sredstva.

Umazanijo obrišite z vlažno, mehko krpo. Ne uporabljajte čistilnih sredstev ali topil. Temeljito in redno čistite lečo kamere (**4**) in pri tem pazite na mucke.

Zamenjava vgrajene gumbne celice

Gumbno celico mora zamenjati pooblaščen servisier za Boscheva električna orodja.

- ▶ **Pozor: gumbno celico vedno zamenjajte z gumbno celico iste vrste.** Obstaja nevarnost eksplozije.
- ▶ **Izpraznjene gumbne baterije pravilno odstranite in zavržite.** Izpraznjene gumbne baterije se lahko razlijejo in poškodujejo izdelek ali osebe.

Servisna služba in svetovanje uporabnikom

Servis vam bo dal odgovore na vaša vprašanja glede popravila in vzdrževanja izdelka ter nadomestnih delov. Tehnične skice in informacije glede nadomestnih delov najdete na:

www.bosch-pt.com

Boscheva skupina za svetovanje pri uporabi vam bo z veseljem odgovorila na vprašanja o naših izdelkih in pripadajočem priboru.

Ob vseh vprašanjih in naročilih rezervnih delov nujno sporočite 10-mestno številko na tipski ploščici izdelka.

Slovensko

Robert Bosch d.o.o.

Verovškova 55a

1000 Ljubljana

Tel.: +00 803931

Fax: +00 803931

Mail: servis.pt@si.bosch.com

www.bosch.si

Naslove drugih servisnih mest najdete na povezavi:

www.bosch-pt.com/serviceaddresses

Transport

Za priporočene litij-ionske akumulatorske baterije veljajo zahteve zakona o nevarnih snoveh. Uporabnik lahko akumulatorske baterije brez omejitev prevaža po cesti.

Pri pošiljkah, ki jih opravijo tretje osebe (npr. zračni transport ali špedicija), je treba upoštevati posebne zahteve glede embalaže in oznak. Pri pripravi odpreme mora obvezno sodelovati strokovnjak za nevarne snovi.

Akumulatorske baterije pošiljajte samo, če je njihovo ohišje nepoškodovano. Prelepitate odprte kontakte in akumulatorsko baterijo zapakirajte tako, da se v embalaži ne premika. Upoštevajte tudi morebitne druge nacionalne predpise.

Odlaganje



Pregledovalno kamero, baterije/akumulatorske baterije, pribor in embalažo morate oddati v reciklažo na okolju prijazen način.



Pregledovalne kamere in akumulatorskih/običajnih baterij ne smete odvreči med gospodinjske odpadke!

Zgolj za države Evropske unije:

Odslužene pregledovalne kamere (v skladu z Direktivo 2012/19/EU) in okvarjene ali izrabljene akumulatorske/navadne baterije (v skladu z Direktivo 2006/66/ES) je treba zbirati ločeno in jih reciklirati na okolju prijazen način.

Odpadna električna in elektronska oprema, ki ni zavržena strokovno, lahko negativno vpliva na okolje in zdravje ljudi, saj morda vsebuje nevarne snovi.

Akumulatorske/običajne baterije:

Litijevi ioni:

Upoštevajte navodila v poglavju „Transport“ (glejte „Transport“, Stran 377).

Vgrajene gumbne baterije lahko odstrani in zavrže le strokovno osebje.

Hrvatski

Sigurnosne napomene



Sve upute treba pročitati i pridržavati ih se. Ukoliko se inspeksijska kameri ne koristi sukladno ovim uputama, to može negativno utjecati na rad integriranih zaštitnih naprava u inspeksijskoj kameri. **DOBRO ČUVAJTE OVE UPUTE.**

- ▶ **Popravak inspeksijske kamere prepustite samo kvalificiranom stručnom osoblju i samo s originalnim rezervnim dijelovima.** Time će se osigurati da ostane zadržana sigurnost inspeksijske kamere.
- ▶ **Ne radite s inspeksijskom kamerom u okolini ugroženoj eksplozijom u kojoj se nalaze zapaljive tekućine, plinovi ili prašine.** U inspeksijskoj kameri mogu nastati iskre koje mogu zapaliti prašinu ili pare.
- ▶ **Prije svih radova na inspeksijskoj kameri (npr. montaža, održavanje itd.) kao i prilikom njezinog transporta i spremanja izvadite aku-bateriju iz inspeksijske kamere.**
- ▶ **Izvadite baterije iz inspeksijske kamere ako je nećete koristiti dulje vrijeme.** U slučaju dužeg skladištenja baterije bi mogle korodirati te se isprazniti.
- ▶ **Ne usmjeravajte svjetlosnu zraku na ljude ili životinje i ne gledajte izravno u svjetlosnu zraku, niti s veće udaljenosti.**
- ▶ **Prije uporabe inspeksijske kamere provjerite radno područje. Nijedan dio inspeksijske kamere ne smije doći u kontakt s električnim vodovima, pomičnim dijelovima ili kemijskim tvarima. Prekinite strujni krug električnih vodova položenih u radnom području.** Ovim mjerama izbjeci će se opasnost od eksplozije, električnog udara i materijalnih šteta.
- ▶ **Nosite odgovarajuću osobnu zaštitnu opremu, kao što su zaštitne naočale, zaštitne rukavice ili zaštitna maska, ako se u radnom području nalaze tvari opasne za zdravlje.** Kanalizacijski kanali ili slična područja mogu sadržavati krute, tekuće ili plinovite tvari koje su otrovne, infektivne, nagrizajuće ili na drugi način štetne za zdravlje.
- ▶ **Posebno pazite na čistoću ako radite u područjima s tvarima koje ugrožavaju zdravlje. Tijekom rada ne jedite.** Izbjegavajte kontakt s tvarima štetnim za zdravlje i nakon rada operite ruke i ostale dijelove tijela koji bi mogli doći u kontakt s vrućom sapunicom. Time će se smanjiti ugroza zdravlja.

- ▶ **Nemojte stajati u vodi kada upotrebljavate inspeksijsku kameru.** Zbog radova u vodi postoji opasnost od električnog udara.
- ▶ **Ne otvarajte aku-bateriju.** Postoji opasnost od kratkog spoja.
- ▶ **U slučaju oštećenja i nestručne uporabe aku-baterije mogu se pojaviti pare. Aku-baterija može izgorjeti ili eksplodirati.** Dovedite svježi zrak i u slučaju potrebe zatražite liječničku pomoć. Pare mogu nadražiti dišne puteve.
- ▶ **Kod pogrešne primjene ili oštećene aku-baterije iz aku-baterije može isteći tekućina. Izbjegavajte kontakt s ovom tekućinom. Kod slučajnog kontakta ugroženo mjesto treba isprati vodom. Ako bi ova tekućina dospjela u oči, zatražite pomoć liječnika.** Istekla tekućina iz aku-baterije može dovesti do nadražaja kože ili opekline.
- ▶ **Oštrim predmetima kao što su npr. čavli, odvijači ili djelovanjem vanjske sile aku-baterija se može oštetiti.** Može doći do unutrašnjeg kratkog spoja i aku-baterija može izgorjeti, razviti dim, eksplodirati ili se pregrijati.
- ▶ **Nekorištene aku-baterije držite dalje od uredskih spajalica, kovanica, ključeva, čavala, vijaka ili drugih sitnih metalnih predmeta koji bi mogli uzrokovati premošćenje kontakata.** Kratki spoj između kontakata aku-baterije može imati za posljedicu opekline ili požar.
- ▶ **Aku-bateriju koristite samo u proizvodima proizvođača.** Samo na ovaj način je aku-baterija zaštićena od opasnog preopterećenja.
- ▶ **Aku-baterije puniti samo u punjačima koje preporučuje proizvođač.** Za punjač prikladan za određenu vrstu aku-baterije postoji opasnost od požara ako se koristi s nekom drugom aku-baterijom.



Zaštitite aku-bateriju od vrućine, npr. također od stalnog sunčevog zračenja, vatre, prljavštine, vode i vlage. Postoji opasnost od eksplozije i kratkog spoja.



UPOZORENJE



Pobrinite se da dugmasta baterija ne dospije u ruke dječi.
Dugmaste baterije su opasne.

- ▶ **Dugmaste baterije nikada se ne smiju progutati ili umetnuti u druge otvore u tijelu. Ako postoji sumnja da je dugmasta baterija progutana ili da je umetnuta u neki drugi otvor u tijelu, odmah potražite liječnika.** Gutanje dugmaste baterije može u roku od 2 sata uzrokovati ozbiljne unutarnje opekline i smrt.



Magnetski pribor ne stavljajte u blizini implantata i drugih medicinskih uređaja npr. srčanog stimulatora ili inzulinske pumpe. Zbog magneta pribora se stvara polje koje može negativno utjecati na rad implantata ili medicinskih uređaja.

- ▶ **Magnetski pribor držite podalje od magnetskih nosača podataka i magnetski osjetljivih uređaja.** Uslijed djelovanja magneta pribora može doći do nepovratnog gubitka podataka.

Opis proizvoda i radova

Pridržavajte se slika na početku uputa za uporabu.

Namjenska uporaba

Digitalna inspeksijska kamera je namijenjena za pregled teško dostupnih ili mračnih područja. Ona je nakon montaže isporučeneo pomagala na glavi kamere prikladna i za pomicanje i uklanjanje manjih i lakših predmeta (npr. manjih vijaka).

Digitalna inspeksijska kamera ne smije se upotrebljavati u medicinske svrhe. Ona isto tako nije predviđena za otklanjanje začepljenja cijevi ili za uvlačenje kabela.

Prikazani dijelovi alata

Numeriranje prikazanih dijelova odnosi se na prikaz inspeksijske kamere na stranicama sa slikama.

- (1) Kabel kamere
- (2) Glava kamere
- (3) Svjetiljka na glavi kamere
- (4) Leća kamere
- (5) Zaslon
- (6) Tipka za uključivanje/isključivanje
- (7) Tipka gore
- (8) Tipka lijevo
- (9) Srednja tipka
- (10) Tipka dolje
- (11) Tipka desno
- (12) Tipka za snimanje fotografije/videozapisa

- (13) Ručni alat
- (14) Aku-baterija^{a)}
- (15) Adapter za baterije AA1
- (16) Gornji poklopac
- (17) USB Type-C® utičnica^{b)}
- (18) Utor za Micro-SD karticu
- (19) USB Type-C® kabel
- (20) Micro-SD kartica
- (21) Otvor
- (22) Futrola za adapter za baterije
- (23) Tipka za deblokadu
- (24) Poklopac za adapter za baterije
- (25) Priključak kamere
- (26) Blokada kabela kamere
- (27) Magnet
- (28) Kuka
- (29) Zrcalo

- a) **Prikazan ili opisan pribor ne pripada standardnom opsegu isporuke. Potpuni pribor možete naći u našem programu pribora.**
- b) USB Type-C® i USB-C® su trgovačke marke USB Implementers Forum.

Prikazni elementi

- (a) Simbol režima snimanja
- (b) Funkcija indikatora statusa **AutoUp**
- (c) Indikator statusa Micro-SD kartice
- (d) Pokazivač stanja napunjenosti aku-baterije/baterija

Tehnički podaci

Digitalna inspeksijska kamera		GIC 12V-5-27 C
Kataloški broj		3 601 B41 4..
Veličina zaslona	"	5
Rezolucija zaslona	px	1280 × 720

Digitalna inspeksijska kamera		GIC 12V-5-27 C
Rezolucija kamere/slikovnih datoteka i videodatoteka	px	1280 × 720
Format snimke zaslona		JPG
Format videozapisa		AVI
Slika videozapisa u sekundi		
– bez funkcije AutoUp	fps	20
– s funkcijom AutoUp	fps	7
Maks. broj slika u internoj memoriji		30
Vidno polje ^{A)}	°	75
Udaljenost fokusa	mm	30–80
Maks. svjetlosna jakost svjetiljke na glavi kamere ^{B)}	lx	200
Maks. vrijeme uranjanja glave/kabela kamere u dizel, motorno ulje, etilni alkohol, benzin, AdBlue® i slanu vodu (udio soli 26,5 %)	min	30
Napajanje		
– aku-baterija (litij-ionska)		10,8 V/12 V
– baterije (alkalno-manganske, s adapterom za baterije)		4 × 1,5 V LR6 (AA)
– aku-baterije (NiMH, s adapterom za baterije)		4 × 1,2 V HR6 (AA)
Pričuvno napajanje za spremanje vremena		
– dugmasta baterija		CR2450 (3 V, litijska baterija)
– vijek trajanja baterije cca.	Godine	3
Vrijeme rada cca. ^{C)}		
– s aku-baterijom (litij-ionskom) ^{D)}	h	6
– s baterijama (alkalno-manganskim)	h	2
– s aku-baterijama (NiMH, 1,2 V)	h	3
Težina prema EPTA-Procedure 01:2014		
– s aku-baterijom (litij-ionskom)	kg	0,73–0,94 ^{E)}
– s baterijama (alkalno-manganskim)	kg	0,68

Digitalna inspeksijska kamera		GIC 12V-5-27 C
Dimenzije (duljina × širina × visina) ^{D)}	mm	242 × 140 × 66
Promjer glave kamere	mm	8,3
Duljina kabela kamere	m	1,5
Najmanji radijus savijanja kabela kamere	mm	25
Vrsta zaštite ručnog alata (bez aku-baterije/ adaptera za baterije)		IP54
Vrsta zaštite glave kamere i kabela kamere		IP67
Preporučena temperatura okoline kod punjenja	°C	0 ... +35
Dopuštena temperatura okoline pri radu	°C	-10 ... +50
Dopuštena temperatura okoline kod skladištenja	°C	-20 ... +50
Preporučene aku-baterije		GBA 10,8V... GBA 12V...
Preporučeni punjači		GAL 12... GAX18 ...

- A) Izmjereno po dijagonalni slike
 B) Na razmaku 50 mm i u tamnoj okolini
 C) S prikazom kamere, s funkcijom **AutoUp**, srednja svjetlina zaslona, svjetiljka kamere sa 50 % svjetline
 D) S GBA 12V 2.0 Ah
 E) Ovisno o korištenju aku-bateriji

Montaža

Napajanje

Inspeksijska kamera može raditi s **Bosch** litij-ionskom aku-baterijom, s uobičajenim baterijama ili s uobičajenim NiMH aku-baterijama.

Indikator stanja napunjenosti (**d**) na zaslonu pokazuje stanje napunjenosti litij-ionske aku-baterije odn. NiMH aku-baterija.

Rad s adapterom za baterije (vidjeti sliku A)

Baterije ili NiMH aku-baterije se stavljaju u adapter za baterije.

- **Adapter za baterije namijenjen je isključivo za uporabu u za to predviđenim Bosch inspeksijskim kamerama i ne smije se koristiti s električnim alatima.**

Za **umetanje** baterija ili aku-baterija ugradite futrolu (**22**) adaptera za baterije u otvor (**21**). Stavite baterije ili aku-baterije prema slici na poklopcu (**24**) u futrolu. Poklopac gurajte preko futrole sve dok se osjetno ne uglati i ne naliježe u ravnini s ručkom inspeksijske kamere.

Za **vađenje** baterija ili aku-baterija pritisnite tipke za deblokadu (**23**) poklopcu (**24**) i skinite poklopac. Futrolu (**22**) koja se nalazi unutra izvucite iz otvora (**21**).

Uvijek istodobno zamijenite sve baterije odn. aku-baterije. Koristite samo baterije ili aku-baterije jednog proizvođača i istog kapaciteta.

▶ **Izvadite baterije ili aku-baterije iz inspeksijske kamere ako je nećete koristiti dulje vrijeme.** U slučaju dužeg skladištenja u inspeksijskoj kameri baterije ili aku-baterije bi mogle korodirati te se isprazniti.

Rad s aku-baterijom (vidjeti sliku B)

▶ **Koristite samo punjače navedene u tehničkim podacima.** Samo su ovi punjači prilagođeni litij-ionskoj aku-bateriji koja se koristi u vašoj inspeksijskoj kameri.

Napomena: Litij-ionske aku-baterije isporučuju se djelomično napunjene zbog međunarodnih propisa o prijevozu. Kako bi se zajamčio puni učinak aku-baterije, prije prve uporabe aku-bateriju napunite do kraja.

Za **umetanje** napunjene aku-baterije (**14**) gurajte je u otvor (**21**) sve dok se osjetno ne uglati i ne naliježe u ravnini s ručkom inspeksijske kamere.

Za **vađenje** aku-baterije (**14**) pritisnite tipke za deblokadu (**23**) i izvucite aku-bateriju iz otvora (**21**). **Pritom ne primjenjujte silu.**

Napomene za optimalno rukovanje aku-baterijom

Zaštitite aku-bateriju od vlage i vode.

Aku-bateriju čuvajte samo u prostoriji u kojoj je raspon temperature od -20°C do 50°C . Npr. aku-bateriju ljeti na ostavljajte u automobilu.

Bitno skraćenje vremena rada nakon punjenja pokazuje da je aku-baterija istrošena i da je treba zamijeniti.

Pridržavajte se uputa za zbrinjavanje u otpad.

Montaža kabela kamere (vidjeti sliku C)

Za rad inspeksijske kamere treba montirati kabel kamere (**1**) na ručni alat (**13**).

Utaknite utikač kabela kamere (**1**) u ispravnom položaju u priključak kamere (**25**) tako da se uglati.

Demontaža kabela kamere (vidjeti sliku D)

Za vađenje kabela kamere (1) pritisnite blokadu (26) i izvucite utikač iz ručnog alata (13).

Montaža zrcala, magneta ili kuke (vidjeti sliku E)

Zrcalo (29), kuku (28) ili magnet (27) možete montirati kao pomagalo na glavu kamere (2).

Gurnite jedno od 3 pomagala, kako je prikazano na slici, do graničnika na glavu kamere (2).

Napomena: Magnet (27) i kuka (28) prikladni su samo za pomicanje i uklanjanje labavih, malih i lakših predmeta. Inspeksijska kamera i pomagalo mogu se oštetiti u slučaju prejakog potezanja.

Rad

- ▶ **Zaštite ručni alat i aku-bateriju ili adapter za baterije od izravnog sunčevog zračenja. Zaštite aku-bateriju ili adapter za baterije od vlage.** Kabel kamere (1) i glava kamere (2) su nepropusni za vodu u slučaju ispravne montaže, dok je ručni alat (13) zaštićen od prskanja vode. Aku-baterija (14) i adapter za baterije nisu zaštićeni od vode. U slučaju kontakta s vodom postoji opasnost od električnog udara ili oštećenja.
- ▶ **Ne upotrebljavajte inspeksijsku kameru ako je leća na glavi kamere (2) zamagljena. Uključite inspeksijsku kameru tek kada vlaga ispari.** U suprotnom se inspeksijska kamera može oštetiti.
- ▶ **Uključena svjetiljka (3) može tijekom rada postati vruća.** Ne dodirujte svjetiljku kako biste izbjegli opekline.
- ▶ **Inspeksijsku kameru ne izlažite ekstremnim temperaturama ili oscilacijama temperature.** Ne ostavljajte je npr. duže vrijeme u automobilu. Inspeksijsku kameru kod većih oscilacija temperature ostavite da se temperira prije stavljanja u pogon.

Puštanje u rad

Uključivanje/isključivanje

Za **uključivanje** inspeksijske kamere pritisnite tipku za uključivanje/isključivanje (6) ili srednju tipku (9).

Napomena: Ako pri uključivanju kabel kamere nije montiran, na zaslonu se pojavljuje poruka pogreške.

Za **isključivanje** inspeksijske kamere pritisnite tipku za uključivanje/isključivanje **(6)** sve dok se zaslon ne ugasi.

Ako neko vrijeme ne pritisnete nijednu tipku na inspeksijskoj kameri, onda će se ona automatski isključiti radi čuvanja aku-baterije ili baterija. Vrijeme isključivanja možete odrediti u glavnom izborniku.

Regulacija svjetiljke u glavi kamere

Za reguliranje svjetiljke pritisnite tipku lijevo **(8)** ili tipku desno **(11)** sve dok ne postignete željenu svjetlinu ili dok se svjetiljka ne isključi.

► **Ne gledajte izravno u svjetiljku (3) i ne usmjeravajte svjetiljku prema drugim osobama.** Svjetlo svjetiljke može zaslijepiti oči.

Povećanje/smanjenje slike na zaslonu (zumiranje)

Za namještanje stupnja uvećanja prikaza na zaslonu pritisnite tipku gore **(7)** ili tipku dolje **(10)** sve dok se postignete željeni stupanj uvećanja.

Glavni izbornik

Kako biste došli u **<Glavni izbornik>**, pritisnite srednju tipku **(9)**.

Kretanje kroz izbornik

- Kretanje kroz izbornik: Pritisnite tipku gore **(7)** ili tipku dolje **(10)**.
- Prebacivanje u podizbornik: Pritisnite srednju tipku **(9)** ili tipku desno **(11)**.
- Potvrda odabrane opcije izbornika: Pritisnite srednju tipku **(9)**.
- Uključivanje/isključivanje funkcije virtualnim prekidačem : Pritisnite srednju tipku **(9)**, tipku desno **(11)** ili tipku lijevo **(8)**. Time će se također pohraniti postavka.
- Povratak u prethodni izbornik: Kratko pritisnite tipku za uključivanje/isključivanje **(6)**.
- Izlazak iz glavnog izbornika i vraćanje na prikaz kamere: Kratko pritisnite tipku za uključivanje/isključivanje **(6)**.

Opcije izbornika

- **<AutoUp>**: Uključite ili isključite funkciju. Pomoću funkcije **AutoUp** okrenite sliku tako da se „gore“ također prikazuje na zaslonu gore (vidjeti sliku **F**).
- **Napomena**: Funkcija je ograničena kada je montirano zrcalo **(29)** i/ili u slučaju okomitog centriranja kabela kamere **(1)**.
- **<Galerija>**: Ovdje možete pozvati snimljene fotografije i videozapise. Tipkama dolje **(10)** ili gore **(7)** odaberite željene datoteke pomoću datuma. Pritisnite tipku desno **(11)** ili srednju tipku **(9)** kako biste pozvali pretprikaz odabrane fotografije ili videozapisa.

Pritisnite srednju tipku **(9)** kako biste otvorili željenu datoteku.

Napomena: Kada je umetnuta Micro-SD kartica **(20)**, prikazuju se samo datoteke pohranjene na Micro-SD kartici. Da biste pozvali fotografije iz interne memorije, morate izvaditi Micro-SD karticu **(20)**.

- **<Način rada kamere>**: Za snimke birajte između **<Fotografija>** i **<Videozapis>**.
- **<Svjetlina zaslona>**: Namjestite željenu svjetlinu zaslona.
- **<Boja>**: Uključite ili isključite prikaz zaslona u boji (isključeno: crno-bijeli prikaz).
- **<Postavke uređaja>**
 - **<Datum & vrijeme>**: Namjestite datum i vrijeme za pohranjivanje datoteka i odaberite format datuma i vremena.
Napomena: Ako se vrijeme i datum više ne mogu pohraniti, onda je integrirana dugmasta baterija prazna. U tom slučaju se obratite ovlaštenom **Bosch** servisu.
 - **<Jezik>**: Odaberite jezik koji se upotrebljava na zaslonu.
 - **<Isključivanje nakon ...>**: Odaberite vremenski interval nakon kojeg se inspeksijska kamera automatski isključuje ako ne pritisnete nijednu tipku.
- **<Informacije o uređaju>**: Ovdje možete pronaći informacije o alatu npr. instaliranu verziju softvera i pravne informacije.
- **<Tvorničke postavke>**: Sve opcije izbornika možete vratiti na tvorničke postavke. Istovremeno će se trajno izbrisati sve pohranjene datoteke.

Pohranjivanje/prijenos snimaka

Snimanje fotografije/videozapisa

Kada je umetnuta Micro-SD kartica **(20)**, fotografije i videozapisi spremaju se na karticu. Bez Micro-SD kartice se fotografije pohranjuju u internoj memoriji inspeksijske kamere, snimke videozapisa nisu moguće.

Režim fotografije: Pritisnite tipku za snimanje fotografije/videozapisa **(12)** kako biste snimili fotografiju trenutnog prikaza na zaslonu.

Režim videozapisa: Za pokretanje snimanja videozapisa pritisnite tipku za snimanje fotografije/videozapisa **(12)**, a za završetak tipku za snimanje fotografije/videozapisa **(12)** ili srednju tipku **(9)**.

Prebacivanje između režima fotografije i režima videozapisa moguće je putem **<Glavni izbornik>**.

Pregled prijenosa podataka

- Prijenos slikovnih datoteka **iz interne memorije na Micro-SD karticu (20)**: Pri umetanju Micro-SD kartice **(20)** pojavljuje se upit na zaslonu treba li prenijeti datoteke pohranjene u internoj memoriji inspeksijske kamere na Micro-SD karticu.

- Prijenos slikovnih datoteka **iz interne memorije putem USB Type-C®**: Prijenos je moguć samo ako nije umetnuta Micro-SD kartica **(20)** u inspeksijsku kameru.
- Prijenos datoteka **s Micro-SD kartice (20)**: Možete prenijeti datoteke s umetnute Micro-SD kartice **(20)** putem USB Type-C® ili izvadite Micro-SD karticu **(20)** i umetnite u neki drugi alat.

Umetanje Micro-SD kartice

Otvorite gornji poklopac **(16)** i umetnite Micro-SD karticu **(20)** u ispravnom smjeru do kraja u utor **(18)**. Ponovno pažljivo zatvorite gornji poklopac.

Prijenos podataka putem USB Type-C® sučelja

Za prijenos podataka putem USB Type-C® sučelja uključite inspeksijsku kameru. Otvorite poklopac USB Type-C® utičnice **(17)**. Povežite USB Type-C® utičnicu putem USB Type-C® kabela **(19)** sa svojim računalom.

Na svojem računalu otvorite preglednik datoteka i odaberite pogon za prijenos datoteka. Naziv pogona je:

- kada nije umetnuta Micro-SD kartica u inspeksijsku kameru: **Bosch_GIC**
- kada je umetnuta Micro-SD kartica bez naziva u inspeksijsku kameru: standardan naziv USB pogona
- kada je umetnuta Micro-SD kartica s nazivom u inspeksijsku kameru: naziv Micro-SD kartice

Spremljene datoteke mogu se kopirati, prebaciti na računalo ili izbrisati s interne memorije ili Micro-SD kartice inspeksijske kamere.

Kada ste završili željeni postupak, standardno odvojite pogon.

Napomena: Uvijek najprije odjavite pogon iz operativnog sustava računala (izbacite pogon) jer se u suprotnom može oštetiti interna memorija inspeksijske kamere. Uklonite USB Type-C® kabel (pritom se inspeksijska kamera isključuje automatski). Zatvorite gornji poklopac **(16)** za zaštitu od prašine i prskanja vode.

Napomena: Povežite inspeksijsku kameru putem USB Type-C® sučelja samo s računalom. Pri priključivanju na druge uređaje inspeksijska kamera može se oštetiti.

Napomena: USB Type-C® sučelje služi isključivo za prijenos podataka, aku-baterije ili drugi uređaji ne mogu se puniti preko njega.





Upute za rad

Provjerite okolinu koju želite pregledati i posebno pazite na prepreke ili opasna mjesta. Savijte kabel kamere **(1)** tako da se glava kamere može dobro uvući u ispitivanu okolinu. Oprezno uvucite kabel kamere.

Prilagodite svjetlinu svjetiljke kamere **(3)** tako da je slika dobro vidljiva. Primjerice kod jako reflektirajućih predmeta možete s manje svjetla ili crno-bijelim kontrastom dobiti bolju sliku.

Ako bi se ispitivani predmeti prikazali nedovoljno oštrim, u tom slučaju smanjite ili povećajte razmak između glave kamere **(2)** i predmeta.

Smetnje – uzroci i pomoć

Prikaz pogreške na zaslonu	Uzrok	Pomoć
	Interna memorija je gotovo puna	Izbrišite datoteke iz interne memorije ili umetnite Micro-SD karticu (20) .
(žuto upozorenje)		
	Interna memorija je puna	Izbrišite datoteke iz interne memorije ili umetnite Micro-SD karticu (20) .
(crveno upozorenje)	Pogreška u internoj memoriji	Ponovno pokrenite inspeksijsku kameru. Ako problem dalje postoji, obratite se ovlaštenom Bosch servisu.
	Micro-SD kartica je gotovo puna	Izbrišite datoteke s Micro-SD kartice (20) .
(žuto upozorenje)		
	Micro-SD kartica je puna	Izbrišite datoteke s Micro-SD kartice (20) .
(crveno upozorenje)	Pogreška Micro-SD kartice	Izvadite Micro-SD karticu (20) i ponovno je umetnite. Provjerite Micro-SD karticu u nekom drugom alatu.

Održavanje i servisiranje

Održavanje i čišćenje

Ručni alat (13) ne uranjajte u vodu ili druge tekućine.

Inspeksijsku kameru uvijek držite čistom. Posebno temeljito očistite inspeksijsku kameru i sva pomagala nakon rada u područjima s tvarima koje ugrožavaju zdravlje.

Priljavštinu obrišite vlažnom, mekom krpom. Ne upotrebljavajte sredstva za čišćenje ili otapala.

Posebno redovito očistite leću kamere (4) i pritom pazite na vlakna.

Zamjena integrirane dugmaste baterije

Dugmastu bateriju mora zamijeniti tvrtka Bosch ili ovlaštenu servis za Bosch električne alate.

- ▶ **Pozor: Uvijek zamijenite dugmastu bateriju onom iste vrste.** Postoji opasnost od eksplozije.
- ▶ **Propisno izvadite i zbrinite ispražnjene dugmaste baterije.** Ispražnjene dugmaste baterije mogu postati propusne i stoga mogu oštetiti proizvod ili ozlijediti osobu.

Servisna služba i savjeti o uporabi

Naša servisna služba će odgovoriti na vaša pitanja o popravku i održavanju vašeg proizvoda, kao i o rezervnim dijelovima. Crteže u rastavljenom obliku i informacije o rezervnim dijelovima možete naći i na našoj adresi: www.bosch-pt.com

Tim Bosch savjetnika o uporabi rado će odgovoriti na vaša pitanja o našim proizvodima i njihovom priboru.

U slučaju upita ili naručivanja rezervnih dijelova, molimo vas obavezno navediti 10-znamenkasti kataloški broj s tipске pločice proizvoda.

Hrvatski

Robert Bosch d.o.o PT/SHR-BSC

Kneza Branimira 22

10040 Zagreb

Tel.: +385 12 958 051

Fax: +385 12 958 050

E-Mail: RBKN-bsc@hr.bosch.com

www.bosch.hr

Ostale adrese servisa možete pronaći na:

www.bosch-pt.com/serviceaddresses

Transport

Preporučene litij-ionske aku-baterije podliježu zakonu o transportu opasnih tvari. Korisnik bez ikakvih preduvjeta može transportirati aku-baterije cestovnim transportom. Ako transport obavlja treća strana (npr. transport zrakoplovom ili špedicija), treba se pridržavati posebnih zahtjeva za ambalažu i označavanje. Kod pripreme ovakvih pošiljki za transport prethodno se treba savjetovati sa stručnjakom za transport opasnih tvari. Aku-bateriju šaljite nekim transportnim sredstvom samo ako je njezino kućište neoštećeno. Obljepite otvorene kontakte i zapakirajte aku-bateriju tako da se ne može pomicati u ambalaži. Pridržavajte se i eventualnih dodatnih nacionalnih propisa.

Zbrinjavanje



Inspeksijsku kameru, baterije/aku-baterije, pribor i ambalažu treba dovesti na ekološki prihvatljivo recikliranje.



Inspeksijsku kameru i baterije/aku-baterije ne bacajte u kućni otpad!

Samo za zemlje EU:

Sukladno europskoj Direktivi 2012/19/EU inspeksijske kamere koje više nisu uporabive i sukladno europskoj Direktivi 2006/66/EZ neispravne ili istrošene aku-baterije/baterije moraju se odvojeno sakupljati i dovesti na ekološki prihvatljivo recikliranje.

U slučaju nepravilnog zbrinjavanja električni i elektronički stari uređaji mogu imati štetne učinke na okoliš i ljudsko zdravlje zbog moguće prisutnosti opasnih tvari.

Aku-baterije/baterije:

Litij-ionske:

Pridržavajte se uputa u poglavlju Transport (vidi „Transport“, Stranica 391).

Integriranu dugmastu bateriju smije vaditi samo stručno osoblje u svrhu zbrinjavanja.

Eesti

Ohutusnõuded



Lugege läbi kõik juhised ja järgige neid. Kui kontrollkaamera kasutamisel neid juhiseid ei järgita, võivad kaamerasse ehitatud kaitseseadised kahjustada saada. **HOIDKE JUHISED HOOLIKALT ALLES.**

- ▶ Laske kontrollkaamerat remontida ainult kvalifitseeritud tehnikutel, kes kasutavad originaalvaruosi. Nii tagate kontrollkaamera ohutu töö.
- ▶ Ärge kasutage kontrollkaamerat plahvatusohtlikus keskkonnas, kus leidub kergsüttivaid vedelikke, gaase või tolmu. Kontrollkaameras võivad tekkida sädemed, mille toimel võib tolm või aur süttida.
- ▶ Enne mis tahes tööde tegemist kontrollkaamera kallal (nt kokkupanek, hooldus) ning enne kontrollkaamera transportimist ja hoiulepanekut eemaldage sellest aku.
- ▶ Kui te kontrollkaamerat pikemat aega ei kasuta, võtke sellest patareid välja. Patareid võivad pikemal hoidmisel korrodeeruda ja iseeneslikult tühjeneda.
- ▶ Ärge suunake valguskiirt inimeste ega loomade peale ja ärge vaadake ise valguskiire sisse ka mitte suurema vahemaa tagant.
- ▶ Kontrollige enne kontrollkaamera kasutamist tööpiirkonda. Kontrollkaamera ükski osa ei tohi kokku puutuda elektrijuhtmete, liikuvate osade ega kemikaalidega. Katkestage tööpiirkonnas paiknevate elektrijuhtmete vooluahel. See meede väldib plahvatuse, elektrilöögi ja materiaalse kahju ohtu.
- ▶ Kui tööpiirkonnas leidub tervist kahjustavaid aineid, kandke sobivat isikukaitsesevarustust, näiteks kaitseprille, kaitsekindaid või näomaski. Heitveekanalid ja muud sarnased piirkonnad võivad sisaldada tahkeid, vedelaid või gaasilisi aineid, mis võivad olla mürgised, nakkusohtlikud, söövitavad või muul viisil tervisele kahjulikud.
- ▶ Jälgige tervist kahjustavate ainetega piirkonnas töötamisel eriti hoolikalt puhtust. Ärge sööge töö ajal. Vältige kokkupuudet tervist kahjustavate ainetega ning puhastage käed ja muud nende ainetega kokku puutunud kehaosad sooja vee ja seebiga. See vähendab ohtu tervisele.
- ▶ Ärge seiske kontrollkaamera kasutamise ajal vees. Vees töötamise ajal suureneb elektrilöögi oht.
- ▶ Ärge avage akut. Esineb lühise oht.

- ▶ **Aku vigastamise ja ebaõige käsitlemise korral võib akut eralduda aure. Aku võib põlema süttida või plahvatada.** Õhutage ruumi, halva enesetunde korral pöörduge arsti poole. Aurud võivad ärritada hingamisteid.
- ▶ **Väärkasutuse või kahjustatud aku korral võib süttiv vedelik välja voolata. Vältige sellega kokkupuudet. Juhusliku kokkupuute korral loputage veega. Kui vedelik satub silma, pöörduge ka arsti poole.** Väljavoolav akuvedelik võib põhjustada nahaärritusi või põletusi.
- ▶ **Teravad esemed, näiteks naelad või kruvikeerajad, samuti löögid, põrutused jmt võivad akut kahjustada.** Akukontaktide vahel võib tekkida lühis ja aku võib süttida, suitsema hakata, plahvatada või üle kuumeneda.
- ▶ **Kasutusvälisel ajal hoidke akud eemal kirjaklambritest, müntidest, võtmetest, naeltest, kruvidest või teistest väikestest metallesemetest, mis võivad kontaktid omavahel ühendada.** Akukontaktide vahel tekkiva lühise tagajärjeks võivad olla põletused või tulekahju.
- ▶ **Kasutage akut ainult valmistaja toodetes.** Ainult sellisel juhul on aku kaitstud ohtliku ülekoormuse eest.
- ▶ **Laadige akusid ainult tootja soovitatud laadimiseseadmetega.** Laadimiseade, mis sobib teatud tüüpi akudele, muutub tuleohtlikuks, kui seda kasutatakse teiste akudega.



Kaitske akut kuumuse, sealhulgas pideva päikesekiirguse eest, samuti tule, mustuse, vee ja niiskuse eest. Plahvatus- ja lühiseoht.



HOIATUS



Jälgige, et nõõppatarei ei satuks laste kätte. Nõõppatareid on ohtlikud.

- ▶ **Nõõppatareid ei tohi kunagi alla neelata ega teistesse kehaavadesse pista. Kui esineb kahtlus, et nõõppatarei on alla neelatud või sattunud mõnda muusse kehaõõnsusse, pöörduge kohe arsti poole.** Nõõppatarei allaneelamine võib 2 tunni jooksul põhjustada raskeid sisemisi söövitusi ja tuua kaasa surma.



Hoidke magnetiline lisavarustus eemal implantaatidest ja muudest meditsiinilistest seadmetest, nagu nt

südamestimulaator või insuliinipump. Lisavarustuse magnetid tekitavad välja, mis võib implantaatide ja meditsiiniliste seadmete talitlust mõjutada.

- ▶ **Hoidke magnetarvukid eemal magnetilistest andmekandjatest ja magnetiliselt tundlikest seadmetest.** Tarvikute magnetite toime võib põhjustada pöördumatuid andmekadusid.

Toote kirjeldus ja kasutusjuhend

Pange tähele kasutusjuhendi esiosas olevaid jooniseid.

Otstarbele vastav kasutamine

Digitaalne kontrollkaamera sobib raskesti ligipääsetavate või pimedate kohtade kontrollimiseks. Kaamera sobib pärast kaasasolevate abivahendite kinnitamist kaamerapeale ka väikeste ja kergete esemete (nt väiksed kruvid) liigutamiseks ja eemaldamiseks.

Digitaalset kontrollkaamerat ei tohi kasutada meditsiinilisel eesmärgil. Samuti pole see mõeldud toruummistuste kõrvaldamiseks ega kaablite sisestamiseks.

Kujutatud komponendid

Kujutatud komponendid numeratsiooni aluseks on joonise lehekülgedel olev kontrollkaamera kujutis.

- (1) Kaamerakaabel
- (2) Kaamerapea
- (3) Valgusti kaamerapeas
- (4) Kaameraobjektiiv
- (5) Ekraan
- (6) Sisse-/välja-nupp
- (7) Nupp üles
- (8) Vasak nupp
- (9) Keskmine nupp
- (10) Nupp alla
- (11) Parempoolne nupp

- (12) Nupp foto/videovõte
- (13) Käsideade
- (14) Aku^{a)}
- (15) Patareiadapter AA1
- (16) Ülemine kate
- (17) USB Type-C® pesa^{b)}
- (18) Micro-SD-kaardi pesa
- (19) USB Type-C® kaabel
- (20) Micro-SD-kaart
- (21) Šaht
- (22) Patareiadapteri ümbris
- (23) Lukustuse vabastamisnupp
- (24) Patareiadapteri sulgekübar
- (25) Kaamera ühenduskoht
- (26) Kaamerakaabli fiksaator
- (27) Magnet
- (28) Konks
- (29) Peegel

- a) **Kujutatud või kirjeldatud lisavarustus ei kuulu tavalisse tarnemahtu. Lisavarustuse täieliku loetelu leiate meie lisavarustusprogrammist.**
- b) USB Type-C® ja USB-C® on USB Implementers Forumi margitähised.

Näiduelemendid

- (a) Pildistamislaadi sümbol
- (b) Funktsiooni **AutoUp** olekunäit
- (c) Micro-SD-kaardi olekunäit
- (d) Aku/patareide laetusseisundi näit

Tehnilised andmed

Digitaalne kontrollkaamera	GIC 12V-5-27 C	
Tootenumbr	3 601 B41 4..	
Ekraani suurus	"	5
Ekraani eraldusvõime	px	1280 × 720

Digitaalne kontrollkaamera		GIC 12V-5-27 C
----------------------------	--	----------------

Kaamera, pildi- ja videofailide eraldusvõime	px	1280 × 720
Kuvatõmmise vorming		JPG
Video vorming		AVI
Kaadrisagedus		
– AutoUp funktsioonita	fps	20
– AutoUp funktsiooniga	fps	7
Piltide max arv sisemises salvestis		30
Vaateväli ^{A)}	°	75
Fookuskaugus	mm	30–80
Kaamerapea valgusti max valgustugevus ^{B)}	lx	200
Kaamerapea/-kaabli max sukelduskestus diislikütuses, mootoriõlis, etüülalkoholis, bensiinis, AdBlue® ja soolvees (soolasisaldus 26,5%)	min	30
Energiavarustus		
– aku (liitiumioon)		10,8 V/12 V
– patareid (leelis-mangaan, patareiadapteriga)		4 × 1,5 V LR6 (AA)
– akud (NiMH, patareiadapteriga)		4 × 1,2 V HR6 (AA)
Varu-energiavarustus kellaja salvestamiseks		
– nõõppatarei		CR2450 (3 V, liitiumaku)
– patarei tööiga u	aastat	3
Tööaeg u ^{C)}		
– akuga (liitiumioon) ^{D)}	h	6
– patareidega (leelis-mangaan)	h	2
– akudega (NiMH, 1,2 V)	h	3
Kaal EPTA-Procedure 01:2014 järgi		
– akuga (liitiumioon)	kg	0,73–0,94 ^{E)}
– patareidega (leelis-mangaan)	kg	0,68
Mõõtmed (pikkus × laius × kõrgus) ^{D)}	mm	242 × 140 × 66
Kaamerapea läbimõõt	mm	8,3
Kaamerakaabli pikkus	m	1,5

Digitaalne kontrollkaamera		GIC 12V-5-27 C
Kaamerakaabli väikseim painderaadius	mm	25
Käsi-seadme kaitseklass (ilma aku-/patareiadapterita)		IP54
Kaamerapea ja kaamerakaabli kaitseklass		IP67
Soovitav keskkonnatemperatuur laadimisel	°C	0 ... +35
Lubatud keskkonnatemperatuur töötamisel	°C	-10 ... +50
Lubatud keskkonnatemperatuur hoiustamisel	°C	-20 ... +50
Soovitavad akud		GBA 10,8V... GBA 12V...
Soovitavad laadimiseadmed		GAL 12... GAX18 ...

- A) Mõõdetud pildi diagonaalil
 B) 50 mm vahekauguse ja tumeda ümbruse korral
 C) Kaameranäiduga, **AutoUp** funktsiooniga, keskmise heledusega ekraan, 50% heledusega kaameravalgusti
 D) GBA 12V 2.0Ah-ga
 E) Sõltuvalt kasutatud akust

Montaaž

Energiavarustus

Kontrollkaamerat saab kasutada **Bosch** liitiumioonakuga, tavaliste patareidega või tavaliste NiMH-akudega.

Laetusseisundi näidik (**d**) ekraanil näitab liitiumioonaku, patareide või NiMH-akude laetusseisundit.

Kasutamine patareiadapteriga (vaata joonist A)

Patareid või NiMH-akud asetatakse patareiadapterisse.

► **Patareiadapter on mõeldud kasutamiseks ainult selleks ette nähtud Boschi kontrollkaamerates, seda ei tohi kasutada elektritööriistades.**

Patareide või akude **sisseasetamiseks** lükake patareiadapteri ümbris (**22**) šahti (**21**).

Asetage patareid või akud ümbrisesse vastavalt sulgekübaral (**24**) olevale kujutisele.

Lükake sulgekübar ümbrisele nii, et see tuntuvalt fikseerub ja kontrollkaamera pidemest välja ei ulatu.

Patareide või akude **eemaldamiseks** vajutage lukustuse vabastamisnuppusid (**23**) sulgekübaral (**24**) ja tõmmake sulgekübar maha. Tõmmake sisemine ümbris (**22**) šahtist (**21**) välja.

Vahetage alati välja kõik patareid või akud korraga. Kasutage ainult ühe tootja ja ühesuguse mahtuvusega patareisid või akusid.

► **Kui te kontrollkaamerat pikemat aega ei kasuta, võtke sellest patareid või akud välja.** Patareid või akud võivad kontrollkaamera pikema seismise korral korrodeeruda ja iseenesest tühjeneda.

Kasutamine akuga (vt jn B)

► **Kasutage üksnes tehnilistes andmetes loetletud laadimisseedmeid.** Vaid need laadimisseedmed on ette nähtud kontrollkaameras kasutatavate liitiumioonakude laadimiseks.

Juhis: liitiumioonakud tarnitakse tehastest rahvusvaheliste transpordieeskirjade põhjal osaliselt laetutena. Selleks et aku täielikku võimsust tagada, laadige aku enne esimest kasutamist täielikult täis.

Sisseasetamiseks lükake laetud aku (**14**) akupessa (**21**) nii, et see seal tuntuvalt fikseerub ja on kontrollkaamera pidemega tasa.

Aku (**14**) **eemaldamiseks** suruge lukustuse vabastamisnuppe (**23**) ja tõmmake aku akupeasast (**21**) välja. **Ärge rakendage seejuures jõudu.**

Juhised aku käsitsemiseks

Kaitske akut niiskuse ja vee eest.

Hoidke aku temperatuuril -20°C kuni 50°C . Ärge jätke akut suvel autosse.

Oluliselt lühenenud kasutusaeg pärast laadimist näitab, et aku on muutunud kasutuskõlbmatuks ja tuleb välja vahetada.

Järgige ringlussevõtu juhiseid.

Kaamerakaabli paigaldamine (vt jn C)

Kontrollkaamera kasutamiseks tuleb kaamerakaabel (**1**) käsiseadmele (**13**) monteerida. Ühendage kaamerakaabli (**1**) pistik õiges asendis kaameraühendusele (**25**), kuni pistik fikseerub.

Kaamerakaabli eemaldamine (vt jn D)

Kaamerakaabli (**1**) eemaldamiseks vajutage fiksaator (**26**) kokku ja tõmmake pistik käsiseadmest (**13**) välja.

Peegli, magneti või konksu paigaldamine (vaata joonist E)

Kaamerapeale (2) saab abivahenditena paigaldada peegli (29), konksu (28) või magneti (27).

Lükake üks kolmest abivahendist joonisel kujutatud viisil kuni piirajani kaamerapeale (2).

Märkus. Magnet (27) ja konks (28) sobivad lõdvalt kinnitatud, väikeste ja kergete esemete liigutamiseks ja eemaldamiseks. Liiga tugeva tõmbe korral võib kontrollkaamera või abivahend kahjustada saada.

Kasutamine

- ▶ **Kaitske käsiseadet ja akut või patareiadapterit otsese päikesekiirguse eest. Kaitske akut või patareiadapterit niiskuse eest.** Kaamerakaabel (1) ja kaamerapea (2) on õige montaaži korral veetihedad, käsiseade (13) on kaitstud pritsvee eest. Aku (14) ja patareiadapter ei ole aga vee eest kaitstud, veega kokkupuute korral on elektrilöögi- või kahjustamisrisk.
- ▶ **Ärge kasutage kontrollkaamerat, kui kaamerapea (2) objektiiv on udune. Lülitage kontrollkaamera sisse alles siis, kui niiskus on ära auranud.** Vastasel juhul võib kontrollkaamera kahjustada saada.
- ▶ **Sisselülitatud valgusti (3) võib töö ajal kuumaks muutuda.** Põletuste vältimiseks ärge puudutage valgustit.
- ▶ **Ärge jätke kontrollkaamerat äärmuslike temperatuuride ega temperatuurikõikumiste kätte.** Ärge jätke neid näiteks pikemaks ajaks autosse. Suurte temperatuurikõikumiste korral laske kontrollkaamerale enne kasutuselevõtmist esmalt keskkonnatemperatuuriga kohaneda.

Kasutuselevõtt

Sisse-/väljalülitamine

Kontrollkaamera **sisselülitamiseks** vajutage sisse-/välja nuppu (6) või keskmist nuppu (9).

Märkus. Kui kaamerakaabel ei ole sisselülitamise ajal paigaldatud, kuvatakse ekraanil veateade.

Kontrollkaamera **väljalülitamiseks** vajutage sisse-/välja-nuppu (6) seni, kuni ekraan kustub.

Kui mõnda aega ei vajutata kontrollkaamerale ühtegi nuppu, lülitub see aku või patareide säästmiseks automaatselt välja. Väljalülitamisega saate määrata peamenüüs.

Valgusti reguleerimine kaamerapeas

Valgusti reguleerimiseks vajutage vasakut nuppu **(8)** või paremat nuppu **(11)** seni, kuni saavutatakse soovitud heledus või valgusti välja lülitatakse.

► **Ärge vaadake valgustisse (3) ning ärge suunake seda teistele inimestele.** Valgusti valgus võib silmi pimestada.

Pildi suurendamine/vähendamine ekraanil (suum)

Ekraaninäidu suurendamisastme seadmiseks, vajutage nuppu üles **(7)** või nuppu alla **(10)** seni, kuni saavutatakse soovitud suurendamisaste.

Põhimenüü

Põhimenüüsse <**Peamenüü**> liikumiseks vajutage keskmist nuppu **(9)**.

Menüüs navigeerimine

- Menüü kerimine: vajutage nuppu üles **(7)** või nuppu alla **(10)**.
- Alammenüüsse liikumine: vajutage keskmist nuppu **(9)** või parempoolset nuppu **(11)**.
- Valitud menüüsuvandi kinnitamine: vajutage keskmist nuppu **(9)**.
- Funktsiooni virtuaalse lülitiga  sisse-/väljalülitamine: vajutage keskmist nuppu **(9)**, parempoolset nuppu **(11)** või vasakpoolset nuppu **(8)**. Sellega seade ka salvestatakse.
- Järgmisesse kõrgemasse menüüsse tagasipöördumine: vajutage lühidalt sisse-/välja-nuppu **(6)**.
- Põhimenüüst lahkumine ja kaameranäidule tagasipöördumine: vajutage lühidalt sisse-/välja-nuppu **(6)**.

Menüü valikuvõimalused

- **<AutoUp>**: Lülitate funktsiooni sisse või välja. Funktsiooniga **AutoUp** pöörate pildi nii, et "üleva" ka ekraanil üleval kuvatakse (vaata joonist **F**).
Suunis: paigaldatud peegli **(29)** ja/või kaamerakaabli **(1)** vertikaalse joondamise korral on funktsioon piiratud.
- **<Galerii>**: Siin saate vaadata pildistatud fotosid ja videoid. Nuppudega alla **(10)** või üles **(7)** valite soovitud faili selle kuupäeva järgi. Valitud fotode või videote eelvaate avamiseks vajutage parempoolset nuppu **(11)** või keskmist nuppu **(9)**. Valitud faili avamiseks vajutage keskmist nuppu **(9)**.
Suunis: sisseasetatud micro-SD-kaardi **(20)** korral näidatakse sinult micro-SD-kaardile salvestatud faile. Fotode vaatamiseks sisemisest salvestist peate micro-SD-kaardi **(20)** eemaldama.

- **<Kaamerarežiim>**: Valite pildistamiseks **<Foto>** ja **<Video>** vahel.
- **<Ekraani heledus>**: seadke ekraani jaoks soovitud heledus.
- **<Värv>**: lülitage ekraani värvinäit sisse või välja (väljas: näit on must-valge).
- **<Seadme seadistused>**
 - **<Kuupäev ja kellaaeg>**: seadke failide salvestamiseks kuupäev ja kellaaeg ning valige kuupäeva- ja ajavorming.
 - **Suunis**: kui kuupäeva ja kellaaega enam ei salvestata, on integreeritud nööpatari tühi. Pöörduge sellisel juhul autoriseeritud **Bosch**-klienditeeninduse poole.
 - **<Keel>**: valige näidikul kasutatav keel.
 - **<Väljalülitumine ... pärast>**: valige ajavahemik, mille järel kontrollkaamera automaatselt välja lülitub, kui ühtegi nuppu ei vajutata.
- **<Seadme info>**: siit leiate teabe seadme kohta, näiteks paigaldatud tarkvaraversiooni ja õigusteabe.
- **<Tehaseseaded>**: saate lähtestada kõik menüüsuvandid tehaseseadetele. Samaaegselt kustutatakse lõplikult kõik salvestatud failid.

Fotode salvestamine/ülekanne

Foto/video pildistamine

Sisseasetatud micro-SD-kaardi **(20)** korral salvestatakse fotod ja videod kaardil. Ilma micro-SD-kaardita salvestatakse fotod kontrollkaamera sisemises salvestis, videoülesvõtteid ei ole võimalikud.

Fotolaad: hetkelise ekraaninäidu pildistamiseks vajutage foto/videoülesvõtte nuppu **(12)**.

Videolaad: videoülesvõtte käivitamiseks vajutage foto/videoülesvõtte nuppu **(12)**, lõpetamiseks vajutage foto/videoülesvõtte nuppu **(12)** või keskmist nuppu **(9)**.

Vahetumine foto- ja videolaadi vahel toimub **<Peamenüü>** kaudu.

Ülevaade andmete ülekandmisest

- Fotofailide ülekandmine **sisemisest salvestist micro-SD-kaardil (20)**: micro-SD-kaardi **(20)** sisseasetamisel kuvatakse ekraanil küsimus, kas kontrollkaamera sisemises salvestis salvestatud andmed tuleb micro-SD-kaardile üle kanda.
- Fotofailide ülekandmine **sisemisest salvestist USB Type-C® abil**: ülekandmine on võimalik ainult siis, kui kontrollkaamerasse ei ole asetatud micro-SD-kaarti **(20)**.
- Failide ülekandmine **micro-SD-kaardilt (20)**: saate faile üle kanda kas sisseasetatud micro-SD-kaardilt **(20)** USB Type-C® abil või eemaldades micro-SD-kaardi **(20)** ja paigaldades selle muusse seadmesse.

Micro-SD-kaardi paigaldamine

Avage ülemine kate (**16**) ja lükake micro-SD-kaart (**20**) korrektselt suunatult kuni piirajani pessa (**18**). Sulgege jälle ülemine kate hoolikalt.

Andmete edastamine USB Type-C® liidese kaudu

Andmete edastamiseks USB Type-C® kaudu lülitage kontrollkaamera sisse. Avage USB Type-C® pesa kate (**17**). Ühendage USB Type-C®-pesa USB Type-C®-kaabli (**19**) abil oma personaalarvutiga.

Avage oma personaalarvutis faililehitseja ning valige failide ülekandmiseks draiver. Draiveri nimi on:

- kui kontrollkaamerasse ei ole asetatud micro-SD-kaarti: **Bosch_GIC**
- kui kontrollkaamerasse on asetatud ilma nimeta micro-SD-kaart: USB-draiveri standardnimi
- kui kontrollkaamerasse on asetatud nimega micro-SD-kaart: micro-SD-kaardi nimi

Salvestatud faile saab kontrollkaamera sisemisest salvestist või micro-SD-kaardilt kopeerida, teie personaalarvutisse saata või kustutada.

Pärast soovitud toimingu lõpetamist lahutage ajur nõuetekohaselt.

Suunis: lahutage ajur alati kõigepealt arvuti operatsioonisüsteemist (eemaldage ajur), sest vastasel korral võidakse kahjustada kontrollkaamera salvestit.

Eemaldage USB Type-C®-kaabel (kontrollkaamera lülitub sealjuures automaatselt välja). Sulgege kaitseks tolmu ja veepritsmete eest ülemine kate (**16**).

Suunis: ühendage kontrollkaamera USB Type-C®-liidese kaudu ainult personaalarvutiga. Muude seadmetega ühendamise korral võidakse kontrollkaamerat kahjustada.

Suunis: USB Type-C® liides on mõeldud üksnes andmete edastamiseks, akusid ega muid seadmeid ei saa sellega laadida.

Tööjuhised





Vaadake üle keskkond, mida soovite kontrollida, ning pöörake erilist tähelepanu takistustele ja ohtlikele kohtadele.

Painutage kaamerakaablit (**1**) nii, et kaameratead saaks hästi uuritavasse keskkonda viia. Viige kaamerakaabel ettevaatlikult sisse.

Reguleerige kaameravalgusti (**3**) heledust nii, et pilt oleks hästi näha. Näiteks tugevalt peegeldavate esemete korral võite vähema valguse või must-valge kontrasti seadmisega saada parema pildi.

Kui kontrollitavaid esemeid kuvatakse uduselt, vähendage või suurendage kaameratea (**2**) ja eseme vahelist kaugust.

Vead – põhjused ja kõrvaldamine

Veanäit ekraanil	Põhjus	Kõrvaldamine
	Sisemine salvesti on peaaegu täis	Kustutage failid sisemisest salvestisest või pange sisse micro-SD-kaart (20) .
(kollane hoiatus)		
	Sisemine salvesti on täis	Kustutage failid sisemisest salvestisest või pange sisse micro-SD-kaart (20) .
(punane hoiatus)	Viga sisemisest salvestises	Käivitage kontrollkaamera uuesti. Kui probleem ei kao, pöörduge autoriseeritud Bosch -klienditeeninduse poole.
	Micro-SD-kaart on peaaegu täis	Kustutage failid micro-SD-kaardilt (20) .
(kollane hoiatus)		
	Micro-SD-kaart on täis	Kustutage failid micro-SD-kaardilt (20) .
(punane hoiatus)	Micro-SD-kaardi viga	Eemaldage micro-SD-kaart (20) ja pange uuesti sisse. Kontrollige micro-SD-kaarti mõnes muus seadmes.

Hooldus ja korrashoid**Hooldus ja puhastus**

Ärge kastke käsiseadet **(13)** vette ega muudesse vedelikesse.

Hoidke kontrollkaamera puhas. Pärast tervist kahjustavate ainetega piirkondades töötamist puhastage kontrollkaamerat ja kõiki abivahendeid eriti hoolikalt.

Eemaldage määrdumised niiske, pehme riidelapiga pühkides. Ärge kasutage puhastusvahendeid ega lahusteid.

Puhastage regulaarselt eelkõige kaameraobjektiivi **(4)** ning pöörake tähelepanu ebemetele.

Integreeritud nõõpelemendi asendamine

Nõõppatarei peab vahetama Bosch või Boschi elektriliste tööriistade autoriseeritud klienditeeninduskohta.

► **Tähelepanu! Nõõpelemendi peab asendama alati sama tüüpi nõõpelemendiga.**

Esineb plahvatusoht.

- **Tühi nõõppatarei eemaldage ja utiliseerige nõuetekohaselt.** Tühjad nõõppatareid võivad hakata lekkima, mille tagajärjeks on seadme kahjustada saamine ja kehavigastused.

Klienditeenindus ja kasutusala nõustamine

Klienditeeninduse töötajad vastavad teie küsimustele teie toote remondi ja hoolduse ning varuosade kohta. Joonised ja info varuosade kohta leiate ka veebisaidilt:

www.bosch-pt.com

Boschi nõustajad on meeleldi abiks, kui teil on küsimusi toodete ja lisatarvikute kasutamise kohta.

Päringute esitamisel ja varuosade tellimisel teatage meile kindlasti toote tüübisildil olev 10-kohaline tootenumber.

Eesti Vabariik

Teeninduskeskus

Tel.: (+372) 6549 575

Faks: (+372) 6549 576

E-posti: service-pt@lv.bosch.com

Muud teeninduse aadressid leiate jaotisest:

www.bosch-pt.com/serviceaddresses

Transport

Soovitatud liitumioonakude suhtes kohaldatakse ohtlike veoste eeskirjade nõudeid.

Akude puhul on lubatud kasutajapoolne piiranguteta maanteevedu.

Kolmandate isikute teostatava veo korral (nt õhuvedu või ekspedeerimine) tuleb järgida pakendi ja tähistuse osas kehtivaid erinõudeid. Sellisel juhul peab veose ettevalmistamisel alati osalema ohtlike ainete veo ekspert.

Aku vedu on lubatud vaid siis, kui aku korpus on vigastusteta. Katke lahtised kontaktid teibiga ja pakkige aku nii, et see pakendis ei liiguks. Järgige ka võimalikke täiendavaid siseriiklikke nõudeid.

Jātmekāitlus



Kontrollkaamera, akud/patareid, lisavarustus ja pakendid tuleb keskkonnahoidlikult taaskasutusse suunata.



Ārge visake kontrollkaamerat ja patareisid/akusid olmejāatmetē hulka!

Ūksnes ELi liikmesriikidele:

Vastavalt Euroopa Liidu direktīvile 2012/19/EL tuleb kasutuskōlpmatuks muutunud kontrollkaamerad ja vastavalt Euroopa Liidu direktīvile 2006/66/EŪ defektsed vōi kasutusressursi ammandanud akud/patareid eraldi kokku koguda ning keskkonnasāastlikult taaskasutada.

Vale jātmekāitluse korral vōivad vanad elektri- ja elektroonikaseadmes, milles sisaldub kahjulikke aineid, kahjustada keskkonda ja inimestē tervist.

Akud/patareid:

Li-ion:

Jārgige punktis Transport toodud juhiseid (vaadake „Transport“, Lehekūlg 404).

Integreeritud nōoppatarei tohib jātmekāitluseks vālja vōtta ainult erialane personal.

Latviešu

Drošības noteikumi



Izlasiet un ievērojiet visus šeit sniegtos norādījumus. Ja kontrolkaamera netiek lietota atbilstoši šeit sniegtajiem norādījumiem, var tikt nelabvēlīgi ietekmētas tajā iebūvētās aizsargfunkcijas. **GLABĀJIET ŠOS NORĀDĪJUMUS DROŠĀ VIETĀ.**

- ▶ **Uzticiet kontrolkameras remontu tikai kvalificētiem speciālistiem, kurš remontētot izmanto tikai oriģinālās rezerves daļas.** Tas ļauj saglabāt vajadzīgo darba drošības līmeni, strādājot ar kontrolkameru.
- ▶ **Nelietojiet kontrolkameru sprādzienbīstamās vietās, kur atrodas viegli aizdedzināmi šķidrumi, gāzes vai putekļi.** Kontrolkamerā var rasties dzirksteles, kas var izraisīt putekļu vai tvaiku aizdegšanos.

- ▶ **Pirms jebkura darba ar kontrolkameru (piemēram, pirms tās montāžas, apkopes u. tml.), kā arī pirms kontrolkameras transportēšanas vai novietošanas glabāšanā izņemiet no tās akumulatoru.**
- ▶ **Ja kontrolkamera ilgāku laiku netiks lietota, izņemiet no tās baterijas.** Ilgstošas uzglabāšanas laikā baterijas var skart korozija vai tās var izlādēties.
- ▶ **Nevērsiet gaismas staru uz cilvēkiem vai dzīvniekiem un neskatieties gaismas starā pat no liela attāluma.**
- ▶ **Pirms kontrolkameras lietošanas pārbaudiet darba zonu. Neviena kontrolkameras daļa nedrīkst saskarties ar elektrības vadiem, kustīgām daļām vai ķīmiskām vielām. Pārtrauciet darba zonā esošo elektrības vadu strāvas ķēdi.** Šie pasākumi samazina eksplozijas, elektrošoka un materiālo zaudējumu risku.
- ▶ **Izmantojiet piemērotus individuālos aizsardzības līdzekļus, piemēram, aizsargbrilles, aizsargcimdus vai elpceļu aizsargmasku, ja darba zonā ir veselībai kaitīgas vielas.** Notekūdeņu kanālos un tamlīdzīgās vietās var būt cietas, šķidrās vai gāzveida vielas, kas ir indīgas, infekciozas, kodīgas vai citādi kaitīgas veselībai.
- ▶ **Īpaši gādājiet par tīrību, strādājot zonās, kurās ir veselībai kaitīgas vielas. Neēdiet darba laikā.** Nepieļaujiet saskari ar veselībai kaitīgām vielām un pēc darba nomazgājiet rokas un citas ķermeņa daļas, kas, iespējams, saskārušās ar šīm vielām, ar karstu ziepjūdeni. Tādējādi tiek samazināts veselības apdraudējums.
- ▶ **Izmantojot kontrolkameru, nestāviet ūdeni.** Ja strādājot stāvat ūdenī, pastāv elektrošoka risks.
- ▶ **Neatveriet akumulatoru.** Tas var radīt isslēgumu.
- ▶ **Bojājuma vai nepareizas lietošanas rezultātā akumulators var izdalīt kaitīgas izgarojumus. Akumulators var aizdegties vai sprāgt.** Ielaidiet telpā svaigu gaisu un smagākos gadījumos meklējiet ārsta palīdzību. Izgarojumi var izraisīt elpošanas ceļu kairinājumu.
- ▶ **Ja akumulators ir bojāts vai tiek nepareizi lietots, no tā var izplūst šķidrās elektrolīts. Nepieļaujiet elektrolīta nonākšanu saskarē ar ādu. Ja tas tomēr ir nejaūši noticis, noskalojiet elektrolītu ar ūdeni. Ja elektrolīts nonāk acīs, nekavējoties griezieties pēc palīdzības pie ārsta.** No akumulatora izplūdušais elektrolīts var izraisīt ādas iekaisumu vai pat apdegumu.
- ▶ **Iedarbojoties uz akumulatoru ar smailu priekšmetu, piemēram, ar naglu vai skrūvngriezi, kā arī ārēja spēka iedarbības rezultātā akumulators var tikt bojāts.** Tas var radīt iekšēju isslēgumu, kā rezultātā akumulators var aizdegties, dūmot, eksplodēt vai pārkarst.
- ▶ **Laikā, kad akumulators netiek lietots, nepieļaujiet tā kontaktu saskaršanos ar saspurdēm, monētām, atslēgām, naglām, skrūvēm vai citiem nelieliem metāla**

priekšmetiem, kas varētu izraisīt isslēgumu. Īsslēgums starp akumulatora kontaktiem var radīt apdegumus un būt par cēloni ugunsgrēkam.

- ▶ **Lietojiet akumulatoru vienīgi ražotāja izstrādājumos.** Tikai tā akumulators tiek pasargāts no bīstamām pārslodzēm.
- ▶ **Uzlādējiet akumulatorus vienīgi ar uzlādes ierīcēm, ko šim nolūkam ir ieteicis ražotājs.** Katra uzlādes ierīce ir paredzēta tikai noteikta tipa akumulatoram, un mēģinājums to lietot cita tipa akumulatoru uzlādei var novest pie aizdegšanās.



Sargājiet akumulatoru no karstuma, piemēram, no ilgstošas atrašanās saules staros, kā arī no uguns, netīrumiem, ūdens un mitruma. Tas var radīt sprādziena un īsslēguma briesmas.



BRĪDINĀJUMS



Nodrošiniet, lai pogas tipa elementi nonākt rokās bērniem. Pogs tipa elementi ir bīstami.

- ▶ **Pogas tipa elementi nekad nedrīkst tikt norīti vai nonākt citās ķermeņa atverēs.** Ja pastāv aizdomas, ka pogas tipa elements ir ticis norīts vai ir nonācis kādā citā ķermeņa atverē, nekavējoties meklējiet ārsta palīdzību. Norīts pogas tipa elements 2 stundu laikā var izraisīt nopietnus iekšējo orgānu bojājumus un nāvi.



Neievietojiet magnētiskos piederumus implantu un citu medicīnisko ierīču tuvumā, piemēram, elektrokardiostimulatora vai insulīna pumpja tuvumā. Piederumu magnēti rada lauku, kas var ietekmēt implantātu vai medicīnisko ierīču darbību.

- ▶ **Netuviniet magnētiskos piederumus magnētiskajiem datu nesējiem un ierīcēm, kuru darbību ietekmē magnētiskais lauks.** Piederumu magnētu iedarbība var izraisīt neatgriezeniskus datu zudumus.

Izstrādājuma un tā funkciju apraksts

Nemiet vērā attēlus lietošanas pamācības sākuma daļā.

Paredzētais pielietojums

Digitālā kontrolkamera ir paredzēta grūti pieejamu vai tumšu vietu apskatei. Izmantojot kameras galvai piemontētos piegādes komplektā esošos palīgīdzekļus, var pārvietot un noņemt nelielus un vieglus priekšmetus (piemēram, nelielas skrūvītes).

Digitālo kontrolkameru nedrīkst izmantot medicīniskiem mērķiem. To arī nav paredzēts izmantot cauruļu aizsērējuma novēršanai vai kabeļu ievilkšanai.

Attēlotās sastāvdaļas

Attēloto sastāvdaļu numerācija atbilst kontrolkameru attēliem, kas sniegti lietošanas pamācības grafiskajās lappusēs.

- (1)** Kameras kabelis
- (2)** Kameras galva
- (3)** Kameras galvā iebūvēta lampa
- (4)** Kameras objektīvs
- (5)** Displejs
- (6)** Ieslēgšanas/izslēgšanas taustiņš
- (7)** Atvēršanas taustiņš
- (8)** Kreisais taustiņš
- (9)** Vidējais taustiņš
- (10)** Aizvēršanas taustiņš
- (11)** Labais taustiņš
- (12)** Fotoattēla/video uzņemšanas taustiņš
- (13)** Rokas ierīce
- (14)** Akumulators^{a)}
- (15)** Bateriju adapteris AA1
- (16)** Augšējais vāciņš
- (17)** USB Type-C® iļģda^{b)}
- (18)** Micro SD kartes slots
- (19)** USB Type-C® kabelis
- (20)** Micro SD karte
- (21)** Nodalījums
- (22)** Bateriju adaptera apvalks
- (23)** Atbloķēšanas taustiņš
- (24)** Bateriju adaptera noslēgvāciņš
- (25)** Kameras pieslēgums
- (26)** Kameras kabeļa fiksators

(27) Magnēts

(28) Āķis

(29) Spogulis

- a) **Šeit attēlotie vai aprakstītie piederumi neietilpst standarta piegādes komplektā. Pilns pārskats par izstrādājuma piederumiem ir sniegts mūsu piederumu katalogā.**
- b) USB Type-C® un USB-C® ir firmas USB Implementers Forum tirdzniecības zīmes.

Indikācijas elementi

- (a) Uzņemšanas režīma simbols
- (b) Statusa rādījuma funkcija **AutoUp**
- (c) Micro SD kartes statusa rādījums
- (d) Akumulatora/bateriju uzlādes pakāpes indikators

Tehniskie dati

Dīgītālā kontroles kamera	GIC 12V-5-27 C	
Izstrādājuma numurs		3 601 B41 4..
Displeja lielums	"	5
Displeja izšķirtspēja	px	1280 × 720
Kameras, attēlu un video datu izšķirtspēja	px	1280 × 720
Ekrānuzņēmuma formāts		JPG
Video formāts		AVI
Video kadru nomaiņas ātrums		
– bez funkcijas AutoUp	fps	20
– ar funkciju AutoUp	fps	7
Maks. attēlu skaits iekšējā atmiņā		30
Skata lauks ^{A)}	°	75
Fokusa attālums	mm	30–80
Maks.gaismas intensitāte kameras galvas gaismai ^{B)}	lx	200
Maks. kameras galvas/kabeļa iegremdēšanas laiks dīzeldegvielā, motoreļļā, etilspirtā, benzīnā, AdBlue® un sālsudenī (26,5 % sāls koncentrācija)	min	30
Elektrobarošana		
– Akumulators (litija jonu)		10,8 V/12 V

410 | Latviešu

Digitālā kontroles kamera GIC 12V-5-27 C

– Baterijas (sārma-mangāna, ar bateriju adapteri)		4 × 1,5 V LR6 (AA)
– Akumulatori (NiMH, ar bateriju adapteri)		4 × 1,2 V HR6 (AA)

Rezerves energoapgāde, lai saglabātu laiku

– Pogas tipa baterija		CR2450 (litija baterija 3 V)
-----------------------	--	---------------------------------

– Aptuvenais bateriju darbības laiks	Gadi	3
--------------------------------------	------	---

Aptuvenais darbības laiks^{c)}

– Ar akumulatoru (litija jonu) ^{d)}	st.	6
– Ar baterijām (sārma-mangāna)	st.	2
– Ar akumulatoriem (NiMH, 1,2 V)	st.	3

Svars atbilstīgi EPTA-Procedure 01:2014

– Ar akumulatoru (litija jonu)	kg	0,73–0,94 ^{e)}
– Ar baterijām (sārma-mangāna)	kg	0,68

Izmērs (garums × platums × augstums) ^{d)}	mm	242 × 140 × 66
--	----	----------------

Kameras galvas diametrs	mm	8,3
-------------------------	----	-----

Kameras kabeļa garums	m	1,5
-----------------------	---	-----

Kameras kabeļa minimālais liekuma rādiuss	mm	25
---	----	----

Rokas ierīces aizsardzības klase (bez akumulatora/ bateriju adaptera)		IP54
--	--	------

Kameras galvas un kameras kabeļa aizsardzības klase		IP67
---	--	------

Ieteicamā apkārtējās vides temperatūra uzlādes laikā	°C	0 ... +35
--	----	-----------

Pieļaujamā apkārtējās vides temperatūra darbības laikā	°C	–10 ... +50
--	----	-------------

Pieļaujamā apkārtējās vides temperatūra glabāšanas laikā	°C	–20 ... +50
--	----	-------------

Ieteicamie akumulatori		GBA 10,8V... GBA 12V...
------------------------	--	----------------------------

Digitālā kontroles kamera**GIC 12V-5-27 C**

Ieteicamās uzlādes ierīces

GAL 12...

GAX18 ...

- A) Izmērīts pa attēla diagonāli
- B) Pie 50 mm attāluma un tumšas apkārtējās vides
- C) Ar kameras rādījumu, ar funkciju **AutoUp**, vidējs displeja spilgtums, kameras gaisma ar 50 % spilgtumu
- D) Ar GBA 12V 2.0Ah
- E) Atkarībā no izmantojamā akumulatora

Montāža

Elektrobarošana

Kontrollikameru var darbināt ar **Bosch** litija jonu akumulatoru, tirdzniecībā pieejamām baterijām vai tirdzniecībā pieejamiem NiMH akumulatoriem.

Uzlādes pakāpes indikators **(d)** displejā parāda litija jonu akumulatora vai bateriju vai NiMH akumulatoru uzlādes stāvokli.

Darbināšana ar bateriju adapteri (skatīt attēlu A)

Baterijas vai NiMH akumulatori tiek ievietoti bateriju adapterī.

► **Bateriju adapteri paredzēts izmantot vienīgi šim nolūkam paredzētās Bosch kontrollikamerās, un to nedrīkst lietot kopā ar elektroinstrumentiem.**

Lai **ievietotu** baterijas vai akumulatorus, iebidiet bateriju adaptera apvalku **(22)** akumulatora šahtā **(21)**. Ievietojiet apvalkā baterijas vai akumulatorus, kā parādīts attēlā uz noslēdzošā vāciņa **(24)**. Uzbīdiet noslēgvāciņu uz apvalka, līdz jūtat, ka tas tiek nofiksēts, un noslēgvāciņš ir vienā līmenī ar kontrollikameras rokturi.

Lai **izņemtu** baterijas vai akumulatorus, nospiediet fiksatora taustiņu **(23)**, kas notur bateriju adaptera noslēdzošo vāciņu **(24)**, un tad novelciet noslēdzošo vāciņu. Izvelciet iekšpusē esošo apvalku **(22)** no nodalījuma **(21)**.

Vienmēr vienlaicīgi nomainiet visas baterijas vai akumulatorus. Izmantojiet tikai vienādas ietilpības baterijas vai akumulatorus, kas pagatavoti vienā ražotājfirmā.

► **Ja kontrollikamera ilgāku laiku netiks lietota, izņemiet no tās baterijas vai akumulatoru.** Ilgstošas glabāšanas laikā kontrollikamerā ievietotās baterijas vai akumulatorus var skart korozija vai tie var izlādēties.

Darbināšana ar akumulatoru (skatiet attēlu B)

► **Izmantojiet tikai tehniskajos datos norādītos lādētājus.** Tikai šie lādētāji ir piemēroti jūsu kontrolkamerā lietojamajam litija jonu akumulatoram.

Norāde: atbilstoši starptautiskajiem kravu pārvadāšanas noteikumiem litija jonu akumulatori tiek piegādāti daļēji uzlādētā stāvoklī. Lai nodrošinātu pilnu akumulatora jaudu, pirms pirmās lietošanas reizes pilnībā uzlādējiet akumulatoru.

Lai **ievietotu** uzlādēto akumulatoru **(14)**, iebīdiet to nodalījumā **(21)**, līdz jūtat, ka tas tiek nofiksēts un ir vienā līmenī ar kontrolkameras rokturi.

Lai **izņemtu** akumulatoru **(14)**, nospiediet atbloķēšanas taustiņus **(23)** un izvelciet akumulatoru no nodalījuma **(21)**. **Nelietojiet spēku.**

Pareiza apiešanās ar akumulatoru

Sargājiet akumulatoru no mitruma un ūdens.

Uzglabājiet akumulatoru pie temperatūras no -20 °C līdz 50 °C. Neatstājiet akumulatoru karstumā, piemēram, vasaras laikā neatstājiet to automašīnā.

Ja manāmi samazinās instrumenta darbības laiks starp akumulatora uzlādēm, tas norāda, ka akumulators ir nolietojies un to nepieciešams nomainīt.

Ievērojiet norādījumus par atbrīvošanos no nolietotajiem izstrādājumiem.

Kameras kabeļa montāža (skatīt attēlu C)

Lai darbinātu kontrolkameru, kameras kabelis **(1)** jāpiemontē rokas ierīcei **(13)**.

Iespraudiet kameras kabeļa **(1)** spraudni pareizā stāvoklī kameras pieslēgumā **(25)**, līdz tas tiek nofiksēts.

Kameras kabeļa demontāža (skatīt attēlu D)

Lai noņemtu kameras kabeli **(1)**, saspiediet fiksatoru **(26)** un izvelciet spraudni no rokas ierīces **(13)**.

Spoguļa, magnēta vai āķa montāža (skatīt attēlu E)

Spoguļi **(29)**, magnētu **(27)** un āķi **(28)** var piemontēt kameras galvai **(2)** kā palīgīdzekļus.

Iebīdiet kādu no 3 palīgīdzekļiem, kā redzams attēlā, līdz atdurei uz kameras galvas **(2)**.

Piezīme. Magnēts **(27)** un āķis **(28)** ir piemērots, lai pārvietotu un noņemtu vaļīgus, nelielus un vieglus priekšmetus. Pārāk stipras vilkšanas gadījumā var tikt sabojāta kontrolkamera vai palīgīdzeklis.

Lietošana

- ▶ **Sargājiet rokas ierīci un akumulatoru vai bateriju adapteri no tiešiem saules stariem. Sargājiet akumulatoru vai bateriju adapteri no mitruma.** Kameras kabelis (1) un kameras galva (2) pareizas montāžas gadījumā ir ūdensnecaurlaidīgi, rokas ierīce (13) ir drošs pret šļakatām. Taču akumulators (14) un bateriju adapteris nav pasargāti pret ūdeni, tāpēc, saskaroties ar ūdeni, pastāv elektrošoka vai bojājuma risks.
- ▶ **Neizmantojiet kontrolkameru, ja ir aizsvīdīs kameras galvas (2) objektīvs. Ieslēdziet kontrolkameru tikai tad, kad mitrums ir izgarojis.** Pretējā gadījumā kontrolkamera var tikt bojāta.
- ▶ **Ieslēgtā lampa (3) lietošanas laikā var sakarst.** Nepieskarieties lampai, lai neapdedzinātos.
- ▶ **Nepakļaujiet kontrolkameru ļoti augstas vai ļoti zemas temperatūras iedarbībai un lielām temperatūras svārstībām.** Piemēram, neatstājiet to ilgāku laiku automašīnas salonā. Lielu temperatūras svārstību gadījumā pirms kontrolkameras lietošanas pagaidiet, līdz tās temperatūra izlīdzinās ar apkārtnējo temperatūru.

Ekspluatācijas sākšana

Ieslēgšana/izslēgšana

Lai **ieslēgtu** kontrolkameru, nospiediet ieslēgšanas/izslēgšanas taustiņu (6) vai vidējo taustiņu (9).

Piezīme. Ja ieslēgšanas brīdī kameras kabelis nav piemontēts, displejā tiek rādīts kļūdas ziņojums.

Lai **izslēgtu** kontrolkameru, vēlreiz nospiediet ieslēgšanas/izslēgšanas taustiņu (6) tik ilgi, līdz displejs nodziest.

Ja kādu laiku netiek nospiest neviens taustiņš uz kontroles kameras, lai taupītu akumulatoru vai baterijas, tā automātiski izslēdzas. Izslēgšanās laika intervālu varat iestatīt galvenajā izvēlnē.

Kameras galvā iebūvētās lampas regulēšana

Lai regulētu gaismu, nospiediet kreiso taustiņu (8) vai labo taustiņu (11) tik bieži, līdz ir sasniegts vēlamais spilgtums vai gaisma ir izslēgta.

- ▶ **Neskatieties tieši lampā (3) un nevērsiet lampu pret citām personām.** Lampas gaisma var apžilbināt acis.

Displejā redzamā attēla palielināšana/samazināšana (tuvināšana)

Lai iestatītu displeja rādījuma palielināšanas pakāpi, nospiediet atvēršanas taustiņu **(7)** vai aizvēršanas taustiņu **(10)**, līdz ir sasniegts vēlamais palielināšanas līmenis.

Galvenā izvēlne

Lai nonāktu galvenajā izvēlnē **<Galvenā izvēlne>**, nospiediet vidējo taustiņu **(9)**.

Navigācija izvēlnes ietvaros

- Ritināšana izvēlnē: nospiediet augšupvērsto taustiņu **(7)** vai lejupvērsto taustiņu **(10)**.
- Pāreja uz apakšizvēlni: nospiediet vidējo taustiņu **(9)** vai labo taustiņu **(11)**.
- Atlasītās izvēlnes opcijas apstiprināšana: nospiediet vidējo taustiņu **(9)**.
- Funkcijas ieslēgšana/izslēgšana ar virtuālo slēdzi : nospiediet vai nu vidējo taustiņu **(9)**, labo taustiņu **(11)** vai kreiso taustiņu **(8)**. Tādējādi tiek saglabāti iestatījumi.
- Lai atgrieztos nākamajā augstākajā izvēlnē: isi nospiediet ieslēgšanas/izslēgšanas taustiņu **(6)**.
- Ziešana no galvenās izvēlnes un atgriešanās kameras rādījumā: isi nospiediet: ieslēgšanas/izslēgšanas taustiņu **(6)**.

Izvēlnes opcijas

- **<AutoUp>**: ieslēdziet vai izslēdziet funkciju.
Ar funkciju **AutoUp** pagrieziet attēlu tā, lai "augšpuse" būtu redzama arī displejā (skatīt attēlu **F**).
Norāde: ierobežota funkcionalitāte, ja ir piemontēts spogulis **(29)** un/vai ja kameras kabelis **(1)** ir novietots vertikāli.
- **<Galerija>**: šeit varat atvērt uzņemtās fotogrāfijas un video.
Ar taustiņiem lejup **(10)** vai augšup **(7)** atlasiet vēlamo datni, vadoties pēc tās datuma.
Nospiediet labo taustiņu **(11)** vai vidējo taustiņu **(9)**, lai atvērtu atlasīto fotogrāfiju vai video priekšskatu.
Nospiediet vidējo taustiņu **(9)**, lai atvērtu atlasīto datni.
Norāde: ja ir ievietota Micro SD karte **(20)**, tiek uzrādīti tikai Micro SD kartē saglabātie dati. Lai atvērtu fotoattēlus iekšējā atmiņas kartē, ir jāizņem Micro SD karte **(20)**.
- **<Kameras režīms>**: lai veiktu uzņemšanu izvēlieties starp **<Fotogrāfija>** un **<Videoklips>**.
- **<Ekrāna spilgtums>**: iestatiet displeja vēlamu spilgtumu.

- **<Krāsa>**: ieslēdziet vai izslēdziet displeja krāsu rādījumu (izslēdzot: rādījums ir melnbalts).
- **<Mērinstrumenta iestatījumi>**
 - **<Datums un laiks>**: iestatiet datumu un laiku, lai varētu saglabāt datu un izvēlieties datuma un laika formātu.
Norāde: ja datumu un laiku vairs nevar saglabāt, integrēta pogas tipa baterija ir tukša. Šajā gadījumā vērsieties pilnvarotā **Bosch** klientu apkalpošanas centrā.
 - **<Valoda>**: atlasiet rādījumos izmantoto valodu.
 - **<Izslēgt pēc ...>**: atlasiet laika intervālu, pēc kura kontroles kamera automātiski izslēdzas, ja netiek nospiests neviens taustiņš.
- **<Informācija par mērinstrumentu>**: Šeit varat atrast ierīces informāciju, piemēram, instalētās programmatūras versiju un juridisko informāciju.
- **<Rūpnīcas iestatījumi>**: varat atjaunot visu izvēlnes opciju rūpnīcas iestatījumus. Vienlaikus neatgriezieniski dzēšat visus saglabātos datus.

Attēlu saglabāšana/pārnese

Fotoattēla/video uzņemšana

Ja ir ievietota Micro SD karte **(20)**, tad attēlu un video saglabā šajā kartē.

Ja nav Micro SD kartes, fotoattēli tiek saglabāti kontroles kameras iekšējā atmiņā; video uzņemšana nav iespējama.

Fotoattēla režīms: nospiediet taustiņu foto/video uzņemšanai, **(12)**, lai uzņemtu aktuāla displeja rādījuma fotoattēlu.

Video režīms: lai sāktu video uzņemšanu, nospiediet taustiņu foto/video uzņemšanai **(12)**, lai pabeigtu foto/video uzņemšanu – foto/video uzņemšanas taustiņu **(12)** vai vidējo taustiņu **(9)**.

Pārslēgšanās no fotoattēla uz video režīmu notiek galvenajā izvēlnē **<Galvenā izvēlne>**.

Datu pārsūtīšanas pārskats

- Fotoattēlu pārsūtīšana **no iekšējās atmiņas uz Micro SD karti (20)**: ievietojot Micro SD karti **(20)**, displejā parādās jautājums, vai kontroles kameras iekšējā atmiņā saglabātie dati ir jāpārsūta uz Micro SD karti.
- Fotoattēlu pārsūtīšana **no iekšējās atmiņas ar USB Type-C®**: pārsūtīšana ir iespējama tikai tad, ja kontroles kamerā nav ievietota Micro SD karte **(20)**.
- Datu pārsūtīšana **no Micro SD kartes (20)**: datu pārsūtīšana ir iespējama no ievietotas Micro SD kartes **(20)** ar USB Type-C® vai izņemot Mikro SD karti **(20)** un ievietojot jaunā ierīcē.

Micro SD kartes ievietošana

Atveriet augšējo vāciņu **(16)** un iebīdīet Micro SD karti **(20)** pareizā virzienā līdz atdurei slotā **(18)**. No jauna rūpīgi aizveriet augšējo vāciņu.

Datu pārnese ar USB Type-C® pieslēgvietu

Lai veiktu datu pārnēsi ar USB Type-C®, ieslēdziet kontroles kameru. Atveriet USB Type-C® ligzdas vāciņu **(17)**. Savienojiet USB Type-C® ligzdu ar jūsu datoru, izmantojot USB Type-C® vadu **(19)**.

Jūsu datorā atveriet failu pārlūku un atlasiet dzini, kuru izmantosiet datu pārsūtišanai. Diskdzīņa nosaukums ir:

- ja kontroles kamerā nav ievietota Micro SD karte: **Bosch_GIC**
- ja kontroles kamerā nav ievietota Micro SD karte bez nosaukuma: USB diskdzīņa standarta nosaukums
- ja kontroles kamerā ir ievietota Micro SD karte ar nosaukumu: Micro SD kartes nosaukums

Saglabātos datus no iekšējās atmiņas vai kontroles kameras Micro SD kartes var kopēt, pārņest uz jūsu datoru vai dzēst.

Dzini ar standarta darbību atvienojiet brīdī, kad esat pabeidzis vēlamu darbību.

Norāde: vienmēr vispirms atvienojiet dzini datora operētājsistēmā (dzīņa atvienošana), jo pretējā gadījumā ir iespējami kontroles kameras iekšējās atmiņas bojājumi. Izņemiet USB Type-C® kabeli (šai laikā kontroles kamera automātiski izslēdzas). Aizveriet ligzdas vāciņu **(16)**, lai nodrošinātu aizsardzību pret putekļiem vai šķakatām.

Norāde: savienojiet kontroles kameru, izmantojot USB Type-C® pieslēgvietu, savienojiet tikai ar datoru. Pievienojot citām ierīcēm, iespējami kontroles kameras bojājumi.

Norāde: USB Type-C® saskarne paredzēta tikai datu pārnesei un nenodrošina akumulatoru vai citu ierīču uzlādi.

Norādījumi par darbu





Pārbaudiet apkārtni, ko vēlaties apskatīt ar kontrolkameru, un īpašu uzmanību pievēršiet šķēršļiem un bīstamām vietām.

Salokiet kameras kabeli **(1)** tā, lai kameras galvu varētu labi ievadīt apskatāmajā vidē. Uzmanīgi iebīdīet kameras kabeli.

Pielāgojiet kameras lampas spilgtumu **(3)** tā, lai attēls būtu labi izšķirams. Piemēram, stipri atstarojošu priekšmetu gadījumā attēla kvalitāte uzlabojas, samazinot apgaismojuma spožumu vai pārejot uz melnbaltā attēla kontrastu.

Ja apskatāmo priekšmetu attēls nav ass, samaziniet vai palieliniet attālumu starp kameras galvu **(2)** un priekšmetu.

Kļūmes – cēloņi un novēršana

Kļūdas rādījums displejā	Cēlonis	Novēršana
	Iekšējā atmiņa ir gandrīz pilna	Izdzēsiet datus no iekšējās atmiņas vai ievietojiet Micro SD karti (20) .
(dzeltens brīdinājums)		
	Iekšējā atmiņa ir pilna	Izdzēsiet datus no iekšējās atmiņas vai ievietojiet Micro SD karti (20) .
(sarkans brīdinājums)	Iekšējās atmiņas kļūda	No jauna ieslēdziet kontroles kameru. Ja problēma turpina pastāvēt, vērsieties pilnvarotā Bosch klientu apkalpošanas dienestā.
	Micro SD karte ir gandrīz pilna	Izdzēsiet datus no Micro SD kartes (20) .
(dzeltens brīdinājums)		
	Micro SD karte ir pilna	Izdzēsiet datus no Micro SD kartes (20) .
(sarkans brīdinājums)	Micro SD kartes kļūda	Izņemiet Micro SD karti (20) un atkal ievietojiet to. Pārbaudiet Micro SD karti kādā citā ierīcē.

Apkalpošana un apkope

Apkalpošana un tīrīšana

Neiegremdējiet rokas ierīci **(13)** ūdenī vai citos šķīdumos.

Gādājiet, lai kontrolkamera vienmēr būtu tīra. Īpaši rūpīgi notīriet kontrolkameru un visus palīg līdzekļus, ja veicat darbus zonās, kurās ir veselībai kaitīgas vielas.

Apslaukiet izstrādājumu ar mitru, mīkstu lupatīņu. Nelietojiet moduļa apkopei tīrīšanas līdzekļus vai šķīdinātājus.

It īpaši regulāri tīriet kameras objektīvu **(4)** un raugiet, lai uz tā nepaliktu plūksnas.

Iebūvētā elektrodu elementa maiņa

Pogas tipa baterijas nomaīņu ir jāveic Bosch vai tā pilnvarotam klientu apkalpošanas centram Bosch elektroinstrumentiem.

- ▶ **Uzmanību: pogas tipa elements ir vienmēr jānomaina pret tā paša tipa pogas tipa elementu.** Pastāv sprādzienbīstamība.
- ▶ **Nolietotos pogas tipa elementus izņemiet un utilizējiet atbilstoši spēkā esošajiem noteikumiem.** Nolietotie pogas tipa elementi var zaudēt hermētiskumu un šī iemesla dēļ bojāt izstrādājumu vai savainot cilvēkus.

Klientu apkalpošanas dienests un konsultācijas par lietošanu

Klientu apkalpošanas dienests atbildēs uz Jūsu jautājumiem par izstrādājumu remontu un apkalpošanu, kā arī par to rezerves daļām. Kopsalikuma attēlus un informāciju par rezerves daļām Jūs varat atrast interneta vietnē:

www.bosch-pt.com

Bosch konsultantu grupa palīdzēs Jums vislabākajā veidā rast atbildes uz jautājumiem par mūsu izstrādājumiem un to piederumiem.

Pieprasot konsultācijas un pasūtīt rezerves daļas, noteikti paziņojiet 10 zīmju izstrādājuma numuru, kas norādīts uz izstrādājuma marķējuma plāksnītes.

Latvijas Republika

Robert Bosch SIA
Bosch elektroinstrumentu servisa centrs
Mūkusalas ielā 97
LV-1004 Rīga
Tālr.: 67146262
Telefakss: 67146263
E-pasts: service-pt@lv.bosch.com

Papildu klientu apkalpošanas dienesta adreses skatiet šeit:

www.bosch-pt.com/serviceaddresses

Transportēšana

Ieteicamājam litija jonu akumulatoriem ir piemērojami Bistamo kravu aprites likuma noteikumi. Lietotājs var transportēt akumulatorus ielu transporta plūsmā bez papildu nosacījumiem.

Pārsūtiet tos ar trešo personu starpniecību (piemēram, ar gaisa transporta vai citu transporta aģentūru starpniecību), jāievēro īpaši sūtījuma iesaiņošanas un marķēšanas noteikumi. Tāpēc sūtījumu sagatavošanas laikā jāpieaicina bīstamo kravu pārvadāšanas speciālists.

Pārsūtiet akumulatoru tikai tad, ja tā korpuss nav bojāts. Aizlīmējiet vaļējos akumulatora kontaktus un iesaiņojiet akumulatoru tā, lai tas iesaiņojumā nepārvietotos. Lūdzam ievērot arī ar akumulatoru pārsūtīšanu saistītos nacionālos noteikumus, ja tādi pastāv.

Atbrīvošanās no nolietotajiem izstrādājumiem



Kontrolkamera, baterijas/akumulatori, piederumi un iesaiņojuma materiāli jānodod otrreizējai pārstrādei videi nekaitīgā veidā.



Neizmetiet kontrolkameru un baterijas/akumulatorus sadzīves atkritumu tvertnē!

Tikai EK valstīm.

Atbilstoši Eiropas Savienības Direktīvai 2012/19/ES lietošanai nederīgās kontrolkameras, kā arī atbilstoši Eiropas Savienības Direktīvai 2006/66/EK bojātie vai nolietotie akumulatori/baterijas jāsavāc atsevišķi un jānodod otrreizējai pārstrādei videi nekaitīgā veidā.

Ja elektriskās un elektroniskās ierīces netiek atbilstoši utilizētas, tās var kaitēt videi un cilvēku veselībai iespējamās bīstamo vielu klātbūtnes dēļ.

Akumulatori/baterijas:

Litija-jonu:

Lūdzam ievērot sadaļā "Transportēšana" sniegtos norādījumus (skatīt „Transportēšana“, Lappuse 418).

Lai iebūvēās pogas tipa baterijas nogādātu utilizēšanai, tās no izstrādājuma drīkst izņemt tikai speciālists.

Lietuvių k.

Saugos nuorodos



Būtina perskaityti visus nurodymus ir jų laikytis. Jei patikros kamera naudojama nesilaikant pateiktų nuorodų, gali būti pakenkta patikros kameroje integruotiems apsauginiams įtaisams. **IŠSAUGOKITE ŠIUOS NURODYMUS.**

- ▶ Patikros kamerą remontuoti leidžiama tik kvalifikuotiems specialistams, remontuojant turi būti naudojamos tik originalios atsarginės dalys. Taip bus užtikrinama, jog patikros kamera išliks saugi naudoti.
- ▶ **Nedirbkite su patikros kamera sprogioje aplinkoje, kurioje yra degių skysčių, dujų ar dulkių.** Patikros kameras kibirkščiuojant, nuo kibirkščių gali užsidegti dulks arba susikaupę garai.
- ▶ **Prieš pradėdami bet kokius patikros kameros remonto darbus (pvz., montavimo, techninės priežiūros), o taip pat norėdami transportuoti ar padėti sandėliuoti, iš patikros kameros išimkite akumuliatorių.**
- ▶ **Jei patikros kameros ilgesnį laiką nenaudosite, išimkite iš jos baterijas.** Ilgesnį laiką sandėliuojamos baterijos dėl korozijos gali pradėti irti ir savaime išsikrauti.
- ▶ **Nenukreipkite šviesos srauto į žmones ar gyvūnus ir patys – net ir iš toliau – nežiūrėkite į šviesos srautą.**
- ▶ **Prieš pradėdami naudoti patikros kamerą, patikrinkite darbo zoną. Visas patikros kameros dalis saugokite nuo kontakto su laidais, judančiomis dalimis ir cheminėmis medžiagomis. Nutraukite elektros srovės tiekimą į darbo zonoje esančius elektros laidus.** Šios priemonės mažina sprogmio, elektros smūgio ir materialinės žalos pavojų.
- ▶ **Jei darbo zonoje yra sveikatai kenksmingų medžiagų, dėvėkite tinkamas asmeninės apsaugos priemones, pvz., apsauginius akinius, apsaugines pirštines ar kvėpavimo takų apsauginę kaukę.** Kanalizacijos kanaluose ir panašiose zonose būna kietų, skystų ar dujinių medžiagų, kurios yra nuodingos, užkrėtos, esdinančios ar kaip nors kitaip pavojingos sveikatai.
- ▶ **Dirbdami zonose, kuriose yra sveikatai kenksmingų medžiagų, ypač didelį dėmesį skirkite švarai. Dirbdami nevalgykite.** Venkite sąlyčio su sveikatai kenksmingomis medžiagomis, o po darbo karštu muilu šarmu plaukite rankas ir kitas kūno dalis, ant kurių galėjo patekti šių medžiagų. Taip sumažinsite sveikatai kylantį pavojų.

- ▶ **Naudodami patikros kamerą nestovėkite vandenyje.** Dirbant vandenyje iškyla elektros smūgio pavojus.
- ▶ **Neardykite akumulatoriaus.** Galimas trumpojo sujungimo pavojus.
- ▶ **Pažeidus akumuliatorių ar netinkamai jį naudojant, gali išsiveržti garų. Akumulatorius gali užsidegti arba sprogti.** Išvėdinkite patalpą ir, jei nukentėjote, kreipkitės į gydytoją. Šie garai gali sudirginti kvėpavimo takus.
- ▶ **Netinkamai naudojant akumuliatorių arba jei akumulatorius pažeistas, iš jo gali ištekėti degaus skysčio. Venkite kontakto su šiuo skysčiu. Jei skysčio pateko ant odos, nuplaukite jį vandeniu. Jei skysčio pateko į akis kreipkitės į gydytoją.** Akumulatoriaus skystis gali sudirginti ar nudeginti odą.
- ▶ **Aštrūs daiktai, pvz., vinys ar atsuktuvai, arba išorinė jėga gali pažeisti akumuliatorių.** Dėl to gali įvykti vidinis trumpasis jungimas ir akumulatorius gali sudegti, pradėti rūkti, sprogti ar perkaisti.
- ▶ **Nelaikykite sąvaržėlių, monetų, raktų, vinių, varžtų ar kitokių metalinių daiktų arti iš prietaiso ištraukto akumulatoriaus kontaktų.** Užtrumpinus akumulatoriaus kontaktus galima nusideginti ar sukelti gaisrą.
- ▶ **Akumuliatorių naudokite tik su gamintojo gaminiais.** Tik taip apsaugosite akumuliatorių nuo pavojingos per didelės apkrovos.
- ▶ **Akumuliatoriui įkrauti naudokite tik gamintojo nurodytą kroviklį.** Naudojant kitokio tipo akumulatoriams skirtą įkroviklį, iškyla gaisro pavojus.



ISPĖJIMAS



Užtikrinkite, kad tabletės formos elementas nepatektų į rankas vaikams. Tabletės formos elementai yra pavojingi.

- ▶ **Tabletės formos elementų niekada neprarykite ir neikiškite į kitas kūno angas.** Jei kyla įtarimas, kad tabletės formos elementas buvo prarytas arba įstumtas į kitą kūno angą, nedelsdami kreipkitės į gydytoją. Prarijus tabletės formos elementą, per 2 valandas gali atsirasti sunkių ir net mirtinų vidinių išdeginimų.



Magnetinės papildomos įrangos nelaikykite arti implantų ir kitokių medicinos prietaisų, pvz., širdies stimuliatorių arba insulino pompų. Papildomos įrangos magnetai sukuria lauką, kuris gali pakenkti implantų ir medicinos prietaisų veikimui.

- ▶ **Magnetinę papildomą įrangą laikykite toliau nuo magnetinių laikmenų ir magnetu paveikui jautrių prietaisų.** Dėl papildomos įrangos magnetų poveikio duomenys gali negrįžtamai dingti.

Gaminio ir savybių aprašas

Prašome atkreipti dėmesį į paveikslėlius priekinėje naudojimo instrukcijos dalyje.

Naudojimas pagal paskirtį

Skaitmeninė patikros kamera yra skirta sunkiai prieinamoms ir tamsioms sritims tikrinti. Prie kameros galvutės primontavus kartu pateiktas pagalbines priemones, ji taip pat yra skirta mažiems ir lengviems daiktams pajudinti ir pašalinti (pvz., mažiems varžtams).

Skaitmeninę patikros kamerą medicininiams tikslais naudoti draudžiama. Ji taip pat nėra skirta vamzdžių kamščiams pašalinti ir laidams įtraukti.

Pavaizduoti elementai

Pavaizduotų sudedamųjų dalių numeriai atitinka patikros kameros schemose nurodytus numerius.

- (1) Kameros kabelis
- (2) Kameros galvutė
- (3) Lemputė kameros galvutėje
- (4) Kameros lęšis
- (5) Ekranas
- (6) Įjungimo-išjungimo mygtukas
- (7) Mygtukas „aukštyn“
- (8) Mygtukas „kairėn“
- (9) Vidurinis mygtukas
- (10) Mygtukas „žemyn“
- (11) Mygtukas „dešinėn“
- (12) Fotografavimo/vaizdo įrašymo mygtukas

- (13) Rankinis prietaisas
- (14) Akumulatorius^{a)}
- (15) Baterijų adapteris AA1
- (16) Viršutinis dangtelis
- (17) „USB Type-C®“ įvorė^{b)}
- (18) Lizdas „Micro-SD“ kortelei
- (19) „USB Type-C®“ kabelis
- (20) „Micro-SD“ kortelė
- (21) Šachta
- (22) Baterijos adapterio dėklas
- (23) Atblokavimo klavišas
- (24) Baterijos adapterio gaubtelis
- (25) Kameros jungtis
- (26) Kameros kabelio fiksatorius
- (27) Magnetas
- (28) Kablys
- (29) Veidrodėlis

- a) **Pavaizduoti ar aprašyti priedai į tiekiamą standartinį komplektą neįeina. Visą papildomą įrangą rasite mūsų papildomos įrangos programoje.**
- b) „USB Type-C®“ ir „USB-C®“ yra „USB Implementers Forum“ prekių ženklai.

Ekranų simboliai

- (a) Įrašymo režimo simbolis
- (b) Funkcijos būsenos indikatorius **AutoUp**
- (c) „Micro-SD“ kortelės būsenos rodmuo
- (d) Akumulatoriaus/baterijų įkrovos būklės indikatorius

Techniniai duomenys

Skaitymeninė patikros kamera		GIC 12V-5-27 C
Gaminio numeris		3 601 B41 4..
Ekranų dydis	"	5
Ekranų raiška	px	1280 × 720
Kameros raiška, nuotraukų ir vaizdo įrašų rinkmenos	px	1280 × 720

Skaitmeninė patikros kamera		GIC 12V-5-27 C
Ekranu kopijos formatas		JPG
Vaizdo įrašo formatas		AVI
Vaizdo įrašo kadru dažnis		
– be funkcijos AutoUp	fps	20
– su funkcija AutoUp	fps	7
Maks. nuotraukų kiekis vidinėje atmintyje		30
Matymo laukas ^{A)}	°	75
Fokusavimo atstumas	mm	30–80
Lemputės kameros galvutėje maks. šviesos stiprumas ^{B)}	lx	200
Kameros galvutės/kabelio maks. panaudojimo į dyzeliną, variklinę alyvą, etilo alkoholį, benzimą, „AdBlue“ [®] ir sūrų vandenį (26,5 % druskos kiekis) laikas	min	30
Elektros energijos tiekimas		
– akumuliatorius (ličio jonų)		10,8 V/12 V
– baterijos (šarminės mangano, su baterijų adapteriu)		4 × 1,5 V LR6 (AA)
– akumuliatoriai (NiMH, su baterijų adapteriu)		4 × 1,2 V HR6 (AA)
Atsarginis energijos tiekimas paros laiko išsaugojimui		
– tabletės formos elementas		CR2450 (3 V, ličio jonų baterija)
– baterijos eksploatavimo trukmė apie	Metai	3
Veikimo laikas apie ^{C)}		
– su akumuliatoriumi (ličio jonų) ^{D)}	h	6
– su baterijomis (šarminėmis mangano)	h	2
– su akumuliatoriais (NiMH, 1,2 V)	h	3
Svoris pagal „EPTA-Procedure 01:2014“		
– su akumuliatoriumi (ličio jonų)	kg	0,73–0,94 ^{E)}
– su baterijomis (šarminėmis mangano)	kg	0,68
Matmenys (ilgis × plotis × aukštis) ^{D)}	mm	242 × 140 × 66

Skaitmeninė patikros kamera		GIC 12V-5-27 C
Kameros galvutės skersmuo	mm	8,3
Kameros kabelio ilgis	m	1,5
Kameros kabelio mažiausias lenkimo spindulys	mm	25
Rankinio prietaiso apsaugos tipas (be akumuliatoriaus/baterijų adapterio)		IP54
Kameros galvutės ir kameros kabelio apsaugos klasė		IP67
Rekomenduojama aplinkos temperatūra įkraunant	°C	0 ... +35
Leidžiamoji aplinkos temperatūra veikiant	°C	-10 ... +50
Leidžiamoji aplinkos temperatūra sandėliuojant	°C	-20 ... +50
Rekomenduojami akumuliatoriai		GBA 10,8V... GBA 12V...
Rekomenduojami krovikliai		GAL 12... GAX18 ...

- A) Išmatuota virš vaizdo įstrižainės
 B) 50 mm atstumui ir tamsioje aplinkoje
 C) Su kameros vaizdu, su funkcija **AutoUp**, vidutinis ekrano apšvietimas, kameros lemputės šviesos intensyvumas 50 %
 D) Su GBA 12V 2.0Ah
 E) Priklausomai nuo naudojamo akumuliatoriaus

Montavimas

Elektros energijos tiekimas

Patikros kamera gali būti naudojama arba su **Bosch** ličio jonų akumuliatoriumi, su standartinėmis baterijomis arba standartiniais NiMH akumuliatoriais.

Įkrovos būklės indikatorius (**d**) ekrane rodo ličio jonų akumuliatoriaus, baterijų arba NiMH akumuliatorių įkrovos būklę.

Eksplotacija su baterijos adapteriu (žr. A pav.)

Baterijos arba NiMH akumuliatoriai įdedami į baterijų adapterį.

► **Baterijos adapteris skirtas naudoti tik tam skirtose Bosch patikros kameroje, su elektriniais įrankiais jį naudoti draudžiama.**

Norėdami **įdėti** baterijas arba akumuliatorius, stumkite baterijų adapterio dėklą (**22**) į skyrių (**21**). Kaip pavaizduota paveikslėlyje ant gaubtelio (**24**), į dėklą įdėkite baterijas

arba akumulatorius. Tada gaubteliu uždenkite dėklą – turite pajusti, kad užsifiksavo ir prigludo prie patikros kameros rankenos.

Norėdami baterijas **išimti** baterijas arba akumulatorius, paspauskite gaubtelio **(24)** atblokavimo klavišus **(23)** ir nuimkite gaubtelį. Viduje esantį dėklą **(22)** ištraukite iš skyriaus **(21)**.

Visada kartu pakeiskite visas baterijas ar akumulatorius. Naudokite tik vieno gamintojo ir vienodos talpos baterijas ar akumulatorius.

► **Jei patikros kameros ilgesnį laiką nenaudosite, išimkite iš jos baterijas ar akumulatorius.** Ilgesnį laiką patikros kameroje laikomos baterijos ar akumulatoriai dėl korozijos gali pradėti irti ir savaime išsikrauti.

Eksploatacija su akumulatoriumi (žr. B pav.)

► **Naudokite tik techninių duomenų skyriuje nurodytus kroviklius.** Tik šie krovikliai yra priderinti prie jūsų patikros kameroje naudojamų ličio jonų akumulatorių.

Nuoroda: laikantis tarptautinių transportavimo teisės aktų, ličio jonų akumulatoriai tiekiami dalinai įkrauti. Kad akumulatorius veiktų visa galia, prieš pirmąjį naudojimą akumuliatorių visiškai įkraukite.

Norėdami **įdėti** įkrautą akumuliatorių **(14)**, stumkite jį į skyrių **(21)**, kol pajusite, kad jis užsifiksavo ir prigludo prie patikros kameros rankenos.

Norėdami **išimti** akumuliatorių **(14)**, paspauskite atblokavimo mygtukus **(23)** ir ištraukite akumuliatorių iš akumulatoriaus skyriaus **(21)**. **Traukdami nenaudokite jėgos.**

Nuorodos, kaip optimaliai elgtis su akumulatoriumi

Saugokite akumuliatorių nuo drėgmės ir vandens.

Akumuliatorių sandėliuokite tik nuo -20°C iki 50°C temperatūroje. Pvz., nepalikite akumulatoriaus vasarą automobilyje.

Pastebimas įkrauto akumulatoriaus veikimo laiko sutrumpėjimas rodo, kad akumulatorius susidėvėjo ir jį reikia pakeisti.

Laikykitės pateiktų šalinimo nurodymų.

Kameros kabelio montavimas (žr. C pav.)

Norint eksploatuoti patikros kamerą, prie rankinio prietaiso **(13)** reikia sumontuoti kameros kabelį **(1)**.

Kameros kabelio **(1)** kištuką tinkamą padėtimi įstatykite į kameros jungtį **(25)** taip, kad jis užsifiksuotų.

Kameros kabelio išmontavimas (žr. D pav.)

Norėdami kameros kabelį (1) atjungti, suspauskite fiksatorių (26) ir ištraukite kištuką iš rankinio prietaiso (13).

Veidrodėlio, magneto ir kablo montavimas (žr. E pav.)

Veidrodėlį (29), kablį (28) ir magnetą (27) kaip pagalbines priemones galima montuoti ant kameros galvutės (2).

Vieną iš 3 pagalbinių priemonių, kaip pavaizduota paveikslėlyje, stumkite iki atramos kameros galvutėje (2).

Nuoroda: magnetas (27) ir kablys (28) yra skirti tik mažiems, lengviems ir neprikibusiems daiktams pajudinti iš pašalinti. Per stipriai traukdami galite pažeisti patikros kamerą arba pagalbinę priemonę.

Naudojimas

- ▶ **Rankinį prietaisą, akumuliatorių ir baterijų adapterį saugokite nuo tiesioginių saulės spindulių poveikio. Akumuliatorių ir baterijų adapterį saugokite nuo drėgmės.** Tinkamai sumontuotas kameros kabelis (1) ir kameros galvutė (2) yra hermetiški, rankinis prietaisas (13) yra apsaugotas nuo tyškančio vandens. Akumuliatorius (14) ir baterijų adapteris nuo vandens nėra apsaugoti, ir, esant kontaktui su vandeniu, išskyla elektros smūgio ir pažeidimų pavojus.
- ▶ **Nenaudokite patikros kameros, jei aprasojęs kameros galvutės (2) lęšis. Patikros kamerą įjunkite tik išgaravus drėgmei.** Priešingu atveju patikros kamerą galite pažeisti.
- ▶ **Įjungta lemputė (3) veikimo metu gali įkaisti.** Kad išvengtumėte nudegimo, lemputės nelieskite.
- ▶ **Patikros kamerą saugokite nuo ypač aukštos ir žemos temperatūros bei temperatūros svyravimų.** Nepalikite jų automobilyje ilgiam laikui. Esant didesniems temperatūros svyravimams, prieš pradėdami patikros kamerą naudoti, palaukite, kol stabilizuosis jos temperatūra.

Paruošimas naudoti

Įjungimas ir išjungimas

Norėdami patikros kamerą įjungti, paspauskite įjungimo-išjungimo mygtuką (6) arba vidurinį mygtuką (9).

Nuoroda: jei įjungiant kameros kabelis nėra prijungtas, ekranas rodo pranešimą apie klaidą.

Norėdami patikros kamerą **išjungti**, paspauskite įjungimo-išjungimo mygtuką **(6)** tol, kol užges ekranas.

Jei kurį laiką nepaspaudžiamas joks patikros kameros mygtukas, kad būtų tausojamas akumuliatorius ir baterijos, patikros kamera automatiškai išsijungia. Išjungimo laiką galite nustatyti pagrindiniame meniu.

Lemputės kameros galvutėje reguliavimas

Norėdami sureguliuoti lempuotę, pakartotini spauskite mygtuką „kairėn“ **(8)** arba mygtuką „dešinėn“ **(11)**, kol bus pasiektas norimas šviesos intensyvumas arba kol lempuotė bus išjungta.

► **Nežiūrėkite tiesiai į lempuotę (3) ir nenukreipkite lempuotės į kitus asmenis.** Lemputės šviesa gali apakinti.

Vaizdo ekrane didinimas/mažinimas (mastelio keitimas)

Norėdami nustatyti ekrano rodmenų didinimo pakopą, pakartotinai spauskite mygtuką „aukštn“ **(7)** arba mygtuką „žemyn“ **(10)**, kol bus pasiekta pageidaujama didinimo pakopa.

Pagrindinis meniu

Norėdami patekti į <Pagrindinis meniu>, spauskite vidurinį mygtuką **(9)**.

Judėjimas per meniu punktus

- Slinkti per meniu: spauskite mygtuką „aukštn“ **(7)** arba mygtuką „žemyn“ **(10)**.
- Perjungti į pomeniu: paspauskite vidurinį mygtuką **(9)** arba mygtuką „dešinėn“ **(11)**.
- Patvirtinti pasirinktą meniu parinktį: paspauskite vidurinį mygtuką **(9)**.
- Funkciją su virtualiu jungikliu  įjungti/išjungti: paspauskite arba vidurinį mygtuką **(9)**, mygtuką „dešinėn“ **(11)** arba mygtuką „kairėn“ **(8)**. Nustatymas taip pat bus išsaugotas.
- Grįžti į artimiausią aukštesnį meniu: trumpai paspauskite įjungimo-išjungimo mygtuką **(6)**.
- Išėiti iš pagrindinio meniu ir grįžti į kameros rodmenis: trumpai paspauskite įjungimo-išjungimo mygtuką **(6)**.

Meniu parinktys

- **<AutoUp>**: įjunkite arba išjunkite funkciją. Naudodamiesi funkcija **AutoUp** sukite nuotrauką taip, kad "viršuje" taip ir būtų rodoma ekrano viršuje (žr. **F pav.**).
Nuoroda: esant sumontuotam veidrodėliui **(29)** ir/arba vertikaliam kameros kabeliui **(1)**, funkcijos yra apribotos.

- **<Galerija>**: čia galite iškviešti padarytas nuotraukas ir vaizdo įrašus. Mygtuku „žemyn“ **(10)** arba „aukštyn“ **(7)** pasirinkite pageidaujamas rinkmenas pagal jų datą. Paspauskite mygtuką „dešinėn“ **(11)** arba vidurinį mygtuką **(9)**, norėdami peržiūrėti pasirinktą nuotrauką ar vaizdo įrašą. Norėdami atidaryti pasirinktą rinkmeną, paspauskite vidurinį mygtuką **(9)**.
Nuoroda: esant įstatytai „Micro-SD“ kortelei **(20)**, rodomos tik „Micro-SD“ kortelėje išsaugotos rinkmenos. Norėdami iškviešti nuotraukas iš vidinės atminties, turite išimti „Micro-SD“ kortelę **(20)**.
- **<Fotoaparato režimas>**: pasirinkite **<Nuotrauka>** arba **<Vaizdo įrašas>** įrašus.
- **<Ekranų šviesumas>**: nustatykite pageidaujama ekrano apšvietimą.
- **<Spalva>**: įjunkite arba išjunkite ekrano spalvas (išjungta: juodai balti rodmenys).
- **<Prietaiso nustatymai>**
 - **<Data & paros laikas>**: nustatykite datą ir laiką rinkmenų išsaugojimui ir pasirinkite datos ir laiko formatą.
Nuoroda: jei data ir laikas nebeišsaugojami, vadinasi išsiekiojęs integruotas tabletės formos elementas. Tokiu atveju kreipkitės į įgaliotą **Bosch** klientų aptarnavimo tarnybą.
 - **<Kalba>**: pasirinkite rodmenyse naudojamą kalbą.
 - **<Išjungti po ...>**: pasirinkite laiko intervalą, po kurio patikros kamera automatiškai išsijungs, jei nebus paspaustas joks mygtukas.
- **<Prietaiso informacija>**: čia rasite informaciją apie prietaisą, pvz., įdiegtos programinės įrangos versiją ir teisinę informaciją.
- **<Gamykliniai nustatymai>**: galite atkurti visų meniu parinkčių gamyklinius nustatymus. Tuo pačiu galutinai pašalinami visos išsaugotos rinkmenos.

Nuotraukų išsaugojimas/perkėlimas

Fotografavimas/vaizdo įrašo darymas

Esant įstatytai „Micro-SD“ kortelei **(20)**, nuotraukos ir vaizdo įrašai išsaugomi kortelėje. Jei „Micro-SD“ kortelės nėra, nuotraukos patalpinamos patikros kameros vidinėje atmintyje, vaizdo įrašų daryti negalima.

Fotografavimo režimas: norėdami padaryti esamojo ekrano rodmens nuotrauką, paspauskite fotografavimo/vaizdo įrašymo mygtuką **(12)**.

Vaizdo įrašymo režimas: norėdami pradėti vaizdo įrašymą, paspauskite fotografavimo/vaizdo įrašymo mygtuką **(12)**, o norėdami baigti – fotografavimo/vaizdo įrašymo mygtuką **(12)** arba vidurinį mygtuką **(9)**.

Iš fotografavimo į vaizdo įrašymo režimą ir atvirkščiai perjungiamo naudojantis **<Pagrindinis meniu>**.

Duomenų perkėlimo apžvalga

- Nuotraukų rinkmenų perkėlimas **iš vidinės atminties į „Micro-SD“ kortelę (20)**: įstatant „Micro-SD“ kortelę (20), ekrane atsiranda užklausa, ar patikros kameros vidinėje atmintyje išsaugoti duomenys turi būti perkelti į „Micro-SD“ kortelę.
- Nuotraukų rinkmenų perkėlimas **iš vidinės atminties per „USB Type-C“**: perkelti galima tik tada, kai patikros kameroje nėra įstatytos „Micro-SD“ kortelės (20).
- Rinkmenų perkėlimas **iš „Micro-SD“ kortelės (20)**: galite perkelti rinkmenas arba iš įstatytos „Micro-SD“ kortelės (20) per „USB Type-C“ arba išimti „Micro-SD“ kortelę (20) ir įstatyti į kitą prietaisą.

„Micro-SD“ kortelės įdėjimas

Atidengkite viršutinį dangtelį (16) ir stumkite tinkamai nukreiptą „Micro-SD“ kortelę (20) iki atramos į lizdą (18). Vėl rūpestingai uždenkite viršutinį dangtelį.

Duomenų perkėlimas per „USB Type-C“ sąsają

Norėdami perkelti duomenis per „USB Type-C“, įjunkite patikros kamerą. Atidengkite „USB Type-C“ įvori (17) dangtelį. „USB Type-C“ įvorę „USB Type-C“ kabeliu (19) sujunkite su savo kompiuteriu.

Savo kompiuteryje atidarykite rinkmenų naršyklę ir pasirinkite atminties įtaisą rinkmenoms perkelti. Atminties įtaiso pavadinimas:

- jei patikros kameroje nėra įstatytos „Micro-SD“ kortelės: **Bosch_GIC**
- jei patikros kameroje įstatyta „Micro-SD“ kortelė be pavadinimo: USB atminties įtaiso standartinis pavadinimas
- jei patikros kameroje įstatyta „Micro-SD“ kortelė su pavadinimu: „Micro-SD“ kortelės pavadinimas

Išsaugotas rinkmenas iš patikros kameros vidinės atminties arba „Micro-SD“ kortelės galima nukopijuoti, perkelti į jūsų kompiuterį ar pašalinti.

Jei pageidaujama veiksmą baigėte, atminties įtaisą standartiškai išjunkite.

Nuoroda: pirmiausia savo kompiuterio operacinėje sistemoje visada atjunkite atminties įtaisą (pašalinkite atminties įtaisą), priešingu atveju gali būti pažeista patikros kameros vidinė atmintis.

Atjunkite „USB Type-C“ kabelį (patikros kamera išsijungia automatiškai). Uždenkite viršutinį dangtelį (16), kad apsaugotumėte nuo dulkių ir tyškančio vandens.

Nuoroda: patikros kamerą „USB Type-C“ sąsaja sujunkite tik su kompiuteriu. Prijungus prie kitų prietaisų, patikros kamera gali būti pažeista.

Nuoroda: „USB Type-C“ sąsaja yra skirta tik duomenims perkelti; akumulatorius arba kitokius prietaisus per ją įkrauti draudžiama.

Darbo patarimai



Apžiūrėkite aplinką, kurią norite tikrinti, ir ypač didelį dėmesį atkreipkite į kliūtis arba pavojaus vietas.

Palenkite kameros kabelį **(1)** taip, kad kameros galvutę būtų galima gerai įvesti į tikrinamą aplinką. Atsargiai įveskite kameros kabelį.

Tinkamai priderinkite kameros lemputės **(3)** šviesumą, kad būtų gerai matomas vaizdas. Esant labai atspindintiems objektams, nustatę silpnesnę šviesą arba juodai baltą kontrastą, galite padaryti garesnę nuotrauką.

Jei tiriami daiktai rodomi neryškiai, sumažinkite arba padidinkite atstumą tarp kameros galvutės **(2)** ir daikto.

Gedimas – Priežastis ir pašalinimas

Klaidų rodmenys ekrane	Priežastis	Šalinimas
	Beveik pilna vidinė atmintis	Pašalinkite rinkmenas iš vidinės atminties arba įstatykite „Micro-SD“ kortelę (20) .
(geltonas įspėjimas)		
	Pilna vidinė atmintis	Pašalinkite rinkmenas iš vidinės atminties arba įstatykite „Micro-SD“ kortelę (20) .
(raudonas įspėjimas)	Klaida vidinėje atmintyje	Iš naujo įjunkite patikros kamerą. Jei problema ir toliau išlieka, kreipkitės į įgaliotą Bosch klientų aptarnavimo tarnybą.
	Beveik pilna „Micro-SD“ kortelė	Pašalinkite rinkmenas iš „Micro-SD“ kortelės (20) .
(geltonas įspėjimas)		

Klaidų rodmenys ekrane	Priežastis	Šalinimas
 (raudonas įspėjimas)	Pilna „Micro-SD“ kortelė „Micro-SD“ kortelės klaida	Pašalinkite rinkmenas iš „Micro-SD“ kortelės (20) . Išimkite „Micro-SD“ kortelę (20) ir įstatykite ją iš naujo. Patikrinkite „Micro-SD“ kortelę kitame prietaise.

Priežiūra ir servisas

Priežiūra ir valymas

Nepanardinkite rankinio prietaiso **(13)** į vandenį ir kitokius skysčius.

Patikros kamerą visada laikykite švarią. Jei dirbote zonose, kuriose yra sveikatai kenksmingų medžiagų, ypač kruopščiai nuvalykite patikros kamerą ir visas pagalbines medžiagas.

Visus nešvarumus nuvalykite drėgnu minkštu skudurėliu. Nenaudokite valymo priemonių ir tirpiklių.

Ypač būtina reguliariai valyti kameros lęšį **(4)** ir saugoti, kad ant jo neliktų šiūlelių.

Integruoto tabletės formos elemento keitimas

Tabletės formos elementą pakeisti turi Bosch arba Bosch elektrinių įrankių įgaliotos klientų aptarnavimo tarnybos specialistai.

- ▶ **Dėmesio: tabletės formos elementą visada keiskite tokio paties tipo tabletės formos elementu.** Iškyla sprogimo pavojus.
- ▶ **Išsikrovusius tabletės formos elementus išimkite ir pašalinkite laikydamiesi reikalavimų.** Išsikrovę tabletės formos elementai gali tapti nesandarūs ir dėl to gali pažeisti gaminį ir sužaloti asmenis.

Klientų aptarnavimo skyrius ir konsultavimo tarnyba

Klientų aptarnavimo skyriuje gausite atsakymus į klausimus, susijusius su jūsų gaminio remontu, technine priežiūra bei atsarginėmis dalimis. Detalios brėžinius ir informacijos apie atsargines dalis rasite interneto puslapyje:

www.bosch-pt.com

Bosch konsultavimo tarnybos specialistai mielai pakonsultuos Jus apie gaminius ir jų pildomą įrangą.

Ieškant informacijos ir užsakant atsargines dalis prašome būtinai nurodyti dešimtženklį gaminio numerį, esantį firminėje lentelėje.

Lietuva

Bosch įrankių servisas
Informacijos tarnyba: (037) 713350
Įrankių remontas: (037) 713352
Faksas: (037) 713354
El. paštas: service-pt@lv.bosch.com

Kitus techninės priežiūros skyriaus adresus rasite čia:

www.bosch-pt.com/serviceaddresses

Transportavimas

Rekomenduojamų ličio jonų akumuliatorių gabenimui taikomos pavojingų krovinių gabenimą reglamentuojančių įstatymų nuostatos. Naudotojui akumuliatorius gabenti keliais leidžiama be jokių apribojimų.

Jei siunčiant pasitelkiami tretieji asmenys (pvz., oro transportas, ekspedijavimo įmonė), būtina atsižvelgti į pakuotei ir ženklinimui taikomus ypatingus reikalavimus. Būtina, kad rengiant siuntą dalyvautų pavojingų krovinių gabenimo specialistas.

Siųskite tik tokius akumuliatorius, kurių nepažeistas korpusas. Aplijkite kontaktus ir supakuokite akumuliatorių taip, kad jis pakuotoje nejudėtų. Taip pat laikykitės ir esamų papildomų nacionalinių taisyklių.

Šalinimas



Patikros kamera, baterijos/akumuliatoriai, papildoma įranga ir pakuotės turi būti ekologiškai utilizuojami.



Patikros kameros ir baterijų/akumuliatorių nemeskite į buitinių atliekų konteinerį!

Tik ES šalims:

Pagal Europos direktyvą 2012/19/ES, naudoti nebetinkamos patikros kameros ir, pagal Europos direktyvą 2006/66/EB, pažeisti ir išieškoti akumuliatoriai bei baterijos turi būti surenkami atskirai ir perdirbami aplinkai nekenksmingu būdu.

Netinkamai pašalintos elektros ir elektroninės įrangos atliekos dėl galimų pavojingų medžiagų gali turėti žalingą poveikį aplinkai ir žmonių sveikatai.

Akumuliatoriai ir baterijos:

Ličio jonų:



434 | Lietuvių k.

prašome laikytis transportavimo skyriuje pateiktų nuorodų (žr. „Transportavimas“, Puslapis 433).

Integruotą tabletės formos bateriją išimti leidžiama tik kvalifikuotam personalui, norint ją utilizuoti.

عربي

إرشادات الأمان

يجب قراءة جميع التعليمات ومراعاتها. في حالة استخدام كاميرا الفحص بشكل يخالف التعليمات الواردة فقد يؤثر ذلك سلباً على إجراءات الحماية في كاميرا الفحص. حافظ على هذه التعليمات.



- ◀ لا تقم بإصلاح كاميرا الفحص إلا لدى فنيين متخصصين مؤهلين مع الإقتصار على استخدام قطع الغيار الأصلية. يضمن ذلك المحافظة على أمان كاميرا الفحص.
- ◀ لا تعمل بكاميرا الفحص في مجال معرض لخطر الانفجارات والذي توجد به سائل أو غازات أو أغبرة قابلة للاشتعال. قد ينتج الشرر في كاميرا الفحص، فيشعل الأغبرة أو الأبخرة.
- ◀ أخرج المركم قبل إجراء أية أعمال على كاميرا الفحص (على سبيل المثال التركيب، الصيانة، وما شابه) وأيضاً عند نقلها وتخزينها.
- ◀ أخرج البطاريات من كاميرا الفحص في حالة عدم استخدامها لفترة طويلة نسبياً. البطاريات يمكن أن تصدأ وتفرغ شحنتها ذاتياً في حالة تخزينها لفترة طويلة نسبياً.
- ◀ لا توجه شعاع الليزر على الأشخاص أو الحيوانات ولا توجه نظرك إلى شعاع الليزر، ولا حتى عن بعد كبير.
- ◀ قبل استخدام كاميرا الفحص اختبر نطاق العمل. لا يجوز أن يلامس أي جزء من كاميرا الفحص أسلاك كهربائية أو أجزاء ممتركة أو مواد كيميائية. احرص على فصل دائرة التيار عن الأسلاك الكهربائية في نطاق العمل. يقلل هذا الإجراء من خطر الانفجار والصدمات الكهربائية والأضرار المادية.
- ◀ احرص على ارتداء تجهيزات حماية شخصية مناسبة، مثلًا نظارة واقية، وقفاز حماية، وقناع تنفس، في حالة وجود مواد ضارة بالصحة في نطاق العمل. قنوات الصرف والنطاقات المشابهة قد تحتوي على مواد صلبة أو سائلة أو غازية، حيث يمكن أن تكون سامة أو معدية أو كاوية أو مضرّة بالصحة بأي شكل من الأشكال.
- ◀ احرص على النظافة عند العمل في نطاقات بها مواد مضرّة بالصحة. لا تتناول الطعام أثناء العمل. تجنب ملامسة المواد المضرّة بالصحة، ونظف يدك، وأجزاء جسمك الأخرى، التي قد تكون لامست المواد المضرّة، باستخدام بمحلول صابوني ساخن بعد العمل. وبذلك تقل الأخطار المهددة للصحة.

- ◀ لا تقف في الماء عند استخدام كاميرا الفحص. عند العمل في الماء هناك خطر حدوث صدمة كهربائية.
- ◀ لا تفتح المركم. يتشكل خطر تقصير الدائرة الكهربائية.
- ◀ قد تنطلق أبخرة عند تلف المركم واستخدامه بطريقة غير ملائمة. يمكن أن يحترق المركم أو يتعرض للانفجار. أمّن توفر الهواء النقي وراجع الطبيب إن شعرت بشكوى. قد تهيج هذه الأبخرة المجاري التنفسية.
- ◀ في حالة سوء الاستعمال أو تلف المركم فقد يتسرب السائل القابل للاشتعال من المركم. تجنب ملامسته. اشطفه بالماء في حال ملامسته بشكل غير مقصود. في حالة وصول السائل إلى العينين، فراجع الطبيب إضافة إلى ذلك. قد يؤدي سائل المركم المتسرب إلى تهيج البشرة أو إلى الاحتراق.
- ◀ يمكن أن يتعرض المركم لأضرار من خلال الأشياء المدببة مثل المسامير والمفكات أو من خلال تأثير القوى الخارجية. وقد يؤدي هذا إلى تقصير الدائرة الكهربائية الداخلية واحتراق المركم وأخروج الأدخنة منه أو انفجاره وتعرضه لسخونة مفرطة.
- ◀ حافظ على إبعاد المركم الذي لا يتم استعماله عن مشابك الورق وقطع النخود المعدنية والمفاتيح والمسامير واللواصق وغيرها من الأغراض المعدنية الصغيرة التي قد تقوم بتوصيل الملامسين ببعضهما البعض. قد يؤدي تقصير الدارة الكهربائية بين ملامسي المركم إلى الاحتراق أو إلى اندلاع النار.
- ◀ اقتصر على استخدام المركم في منتجات الجهة الصانعة. يتم حماية المركم من فرط التخميل الخطير بهذه الطريقة فقط دون غيرها.
- ◀ اشمن المراكم فقط عبر أجهزة الشمن التي يُنصح باستخدامها من طرف المنتج. ينشأ خطر اندلاع حريق عند استخدام الشواحن المخصصة لنوع معين من المراكم مع نوع آخر من المراكم.

احرص على حماية المركم من الحرارة، بما ذلك التعرض لأشعة الشمس باستمرار ومن النار واللاتساخ والماء والرطوبة. حيث ينشأ خطر الانفجار وخطر حدوث دائرة قصر.



تحذير



تأكد من عدم وصول البطارية القرصية إلى أيدي الأطفال. البطاريات القرصية خطيرة.



◀ لا يجوز مطلقاً بلع البطاريات القرصية أو إدخالها في أي فتحة من فتحات الجسم. إذا ساورك الشك في أنك ابتلعت البطارية القرصية أو دخلت في أي فتحة من فتحات جسمك فتوجه إلى الطبيب على

الفور. فابتلاع البطارية القرضية قد يتسبب في حدوث اكتوآت داخلية خطيرة، وقد يؤدي إلى الوفاة في خلال ساعتين.

لا تقم بتقريب التوابع المغناطيسية من الأجهزة الطبية المزروعة والأجهزة الطبية الأخرى، مثل منظم ضربات القلب أو مضخة الأنسولين. تولد مغناطيسات التوابع مجالاً قد يخل بوظيفة الأجهزة الطبية المزروعة في الجسم أو الأجهزة الطبية الأخرى.



◀ أبعد التوابع المغناطيسية عن وسائط حفظ المعلومات المغناطيسية وعن الأجهزة الحساسة بالمغناطيس. فمن خلال تأثير مغناطيسات التوابع يمكن أن يحدث فقدان للبيانات بحيث يتعذر استعادتها.

وصف المنتج والأداء

يرجى الرجوع إلى الصور الموجودة في الجزء الأول من دليل التشغيل.

الاستعمال المخصص

كاميرا الفحص الرقمية مناسبة لفحص النقاطات المظلمة أو التي يصعب الوصول إليها. وهي مناسبة، بعد تركيب وسيلة المساعدة الموردة في رأس الكاميرا، لتحريك الأشياء الصغيرة والخفيفة وإزالتها (على سبيل المثال، اللوالب الصغيرة).

لا يجوز استخدام كاميرا الفحص الرقمية للأغراض الطبية. كما أنها غير مخصصة أيضاً لإزالة الانسدادات من المواسير أو شد الكابلات.

الأجزاء المصورة

تستند أرقام الأجزاء المصورة إلى صور كاميرا الفحص على صفحات الرسوم التخطيطية.

- (1) كابل الكاميرا
- (2) رأس الكاميرا
- (3) مصباح في رأس الكاميرا
- (4) عدسة الكاميرا
- (5) وحدة العرض
- (6) زر التشغيل والإطفاء
- (7) الزر العلوي
- (8) الزر الأيسر
- (9) الزر الأوسط
- (10) الزر السفلي

- (11) الزر الأيمن
 - (12) زر التقاط الصورة/الفيديو
 - (13) الجهاز اليدوي
 - (14) المرمم^(a)
 - (15) مهائئ البطارية AA1
 - (16) الغطاء العلوي
 - (17) مقبس USB Type-C^(b)
 - (18) فتحة لبطاقة Micro SD
 - (19) كابل USB Type-C®
 - (20) بطاقة Micro SD
 - (21) تجويف
 - (22) جراب مهائئ البطاريات
 - (23) زر التحرير
 - (24) غطاء حماية مهائئ البطاريات
 - (25) وصلة الكاميرا
 - (26) قفل كابل الكاميرا
 - (27) مغناطيس
 - (28) مشبك
 - (29) مرآة
- (a) لا يتضمن إطار التوريد الاعتيادي التوابع المصورة أو المشروحة. تجد التوابع الكاملة في برنامجنا للتوابع.
- (b) USB Type-C® و USB-C® هي علامات تجارية لهيئة USB Implementers Forum.

عناصر البيان

- (a) رمز وضع الالتقاط
- (b) وظيفة مبین المالة **AutoUp**
- (c) مبین حالة بطاقة Micro-SD
- (d) مؤشر حالة شمن المرمم/البطاريات

البيانات الفنية

كاميرا الفحص الرقمية	
GIC 12V-5-27 C	
3 601 B41 4..	رقم الصنف
5	مقاس الشاشة

GIC 12V-5-27 C		كاميرا الفحص الرقمية
720 × 1280	بيكسل	دقة وحدة العرض
720 × 1280	بيكسل	دقة الكاميرا، ملفات الصورة والفيديو
JPG		تنسيق لقطة الشاشة
AVI		تنسيق الفيديو
		معدل إطار الفيديو
20	fps	- دون الوظيفة AutoUp
7	fps	- مع الوظيفة AutoUp
30		أقصى عدد للصور في الذاكرة الداخلية
75	°	نطاق الرؤية ^(A)
30-80	مم	مسافة التركيز
200	لكس	شدة الإضاءة القسوى لمصباح رأس الكاميرا ^(B)
30	دقيقة	أقصى مدة لغمر رأس/كابيل الكاميرا في الديزل وزيت المحرك والكحول الإيثيلي والبنزين ومادة AdBlue® والمياه المالحة (نسبة الملح 26,5 %)
		الإمداد بالطاقة
10,8 فلت/12 فلت		- المركم (أيونات ليثيوم)
LR6 (AA) 1,5 × 4 فلت		- بطاريات (المنجنيز القلوي، مع مهائئ البطاريات)
HR6 (AA) 1,2 × 4 فلت		- مراكم (نيكل هيدريد، مع مهائئ البطاريات)
		الإمداد الاحتياطي بالطاقة لحفظ الوقت
CR2450 (3 فلت، بطارية ليثيوم)		- بطارية قرصية
3	سنوات	- العمر الافتراضي للبطارية حوالي مدة التشغيل حوالي ^(C)
6	ساعة	- مع مركم (أيونات ليثيوم) ^(D)
2	ساعة	- مع بطاريات (المنجنيز القلوي)
3	ساعة	- مع مراكم (نيكل هيدريد، 1,2 فلت)
		الوزن حسب EPTA-Procedure 01:2014

كاميرا الفحص الرقمية		GIC 12V-5-27 C
مع مركم (أيونات ليثيوم)	كجم	0,73-0,94 ^{E)}
مع بطاريات (المنجنيز القلوي)	كجم	0,68
الأبعاد (الطول × العرض × الارتفاع) ^{D)}	مم	66 × 140 × 242
قطر رأس الكاميرا	مم	8,3
طول كابل الكاميرا	متر	1,5
أصغر نصف قطر أثناء	مم	25
فئة حماية الجهاز اليدوي (دون مركم/مهايئ بطاريات)		IP54
فئة حماية رأس الكاميرا وكابل الكاميرا		IP67
درجة الحرارة المحيطة الموصى بها عند الشحن	°م	35+ ... 0
درجة الحرارة المحيطة المسموح بها عند التشغيل	°م	50+ ... 10-
درجة الحرارة المحيطة المسموح بها عند التخزين	°م	50+ ... 20-
المراكم الموصى بها		GBA 10,8V... GBA 12V...
أجهزة الشحن الموصى بها		GAL 12... GAX18 ...

(A) يتم قياسه عبر قطر الصورة

(B) على مسافة تبلغ 50 مم ومحيط مظلم

(C) مع مبین الكاميرا، مع الوظيفة **AutoUp**، شدة إضاءة متوسطة لوحدة العرض، مصباح الكاميرا مع شدة إضاءة 50%

(D) مع بطارية GBA 12V 2.0Ah

(E) حسب المركم المستخدم

التركيب

الإمداد بالطاقة

يمكن تشغيل كاميرا الفحص إما بواسطة مركم أيونات ليثيوم **Bosch** أو البطاريات المتداولة في الأسواق أو مراكم نيكل هيدريد المتداولة في الأسواق.

يشير مبيّن حالة الشحن (d) في وحدة العرض إلى حالة شحن مركم أيونات ليثيوم أو البطاريات أو مراكم نيكل هيدريد.

التشغيل باستخدام مهائئ البطارية (انظر الصورة A)

يتم إدخال البطاريات أو مراكم نيكل هيدريد في مهائئ البطاريات.

◀ مهائئ البطارية مخصص للاستخدام في كاميرات الفحص من Bosch ولا يجوز استخدامه مع العدد الكهربائي.

لغرض تركيب البطاريات أو المراكم، أدخل الجراب (22) الخاص بمهائئ البطاريات في التجويف (21). ضع البطاريات أو المراكم تبغًا للصورة الموجودة على غطاء الحماية (24) في الجراب. قم بتركيب غطاء الحماية على الجراب، حتى يثبت بشكل ملموس ويتسطح مع مقبض كاميرا الفحص. لغرض إخراج البطاريات أو المراكم اضغط على أزرار التمرير (23) الفاصة بغطاء الحماية (24) واسحب غطاء الحماية. اسحب الجراب الموجود بالداخل (22) إلى خارج التجويف (21).

استبدل دائما جميع البطاريات أو المراكم في آن واحد. استخدم فقط البطاريات أو المراكم من نفس المنتج ونفس السعة.

◀ أخرج البطاريات أو المراكم من كاميرا الفحص في حالة عدم

استخدامها لفترة طويلة نسبيا. البطاريات أو المراكم يمكن أن تصدأ وتفرغ شحنتها ذاتيا في حالة تخزينها لفترة طويلة نسبيا في كاميرا الفحص.

التشغيل باستخدام المركم (انظر الصورة B)

◀ اقتصر على استخدام أجهزة الشحن المذكورة في المواصفات الفنية. فأجهزة الشحن هذه دون غيرها هي المتوائمة مع مراكم أيونات الليثيوم القابل للاستخدام في كاميرا الفحص الخاصة بك.

ملحوظة: يتم تسليم مراكم أيونات الليثيوم مشحونة جزئيًا وفقًا للوائح النقل الدولية. لضمان قدرة أداء المركم الكاملة، يتوجب شحن المركم بشكل كامل قبل الاستعمال لأول مرة.

لغرض إدخال المركم المشحون (14) أدخله في التجويف (21) إلى أن يثبت بشكل ملموس ويتسطح مع مقبض كاميرا الفحص.

لغرض إخراج المركم (14) اضغط على أزرار التمرير (23) واسحب المركم من الفتحة (21). لا تستخدم القوة أثناء ذلك.

ملاحظات للتعامل مع المركم بطريقة مثالية

قم بحماية المركم من الرطوبة والماء.

لا تقم بتخزين المركم إلا في نطاق درجة حرارة يقع بين -20°م وحتى 50°م. لا تترك المركم في السيارة في فصل الصيف مثلا.

إذا انخفضت فترة التشغيل بعد الشحن بدرجة كبيرة فهذا يعني أن المركم قد استهلك وأنه يجب استبداله.

تراعى الإرشادات عند التخلص من العدد.

تركيب كابل الكاميرا (انظر الصورة C)

لتشغيل كاميرا الفحص يجب تركيب كابل الكاميرا (1) بالجهاز اليدوي (13).
أدخل قابس كابل الكاميرا (1) في وصلة الكاميرا (25) بشكل صحيح إلى أن يثبت.

فك كابل الكاميرا (انظر الصورة D)

لخلع كابل الكاميرا (1) اضغط القفل (26) للداخل واخلع القابس من الجهاز اليدوي (13).

تركيب المرآة أو المغناطيس أو الخطاف (انظر الصورة E)

يمكن تركيب المرآة (29) أو الخطاف (28) أو المغناطيس (27) كوسائل مساعدة برأس الكاميرا (2).
أدخل واحدة من وسائل المساعدة الثلاث الموضحة في الصورة في رأس الكاميرا (2) حتى المصد.
ملحوظة: المغناطيس (27) والخطاف (28) مناسبان لتحريك الأشياء الصغيرة والخفيفة السائبة وإزالتها. في حالة الشد الزائد عن الحد قد تتعرض كاميرا الفحص أو وسيلة المساعدة لأضرار.

التشغيل

- ◀ **احرص على حماية الجهاز اليدوي والمركم أو مهائئ البطاريات من أشعة الشمس المباشرة. احرص على حماية المركم أو مهائئ البطاريات من البلى.** كابل الكاميرا (1) ورأس الكاميرا (2) محكمان ضد تسرب الماء في حالة تركيبها بطريقة صحيحة، أما الجهاز اليدوي (13) فهو محمي ضد رذاذ الماء. إلا أن المركم (14) ومهائئ البطاريات غير مؤمنين ضد الماء، ففي حالة ملامسة الماء يكون هناك خطر حدوث صدمة كهربائية أو أضرار.
- ◀ **لا تستخدم كاميرا الفحص في حالة تكثف بخار الماء على العدسة (2).** لا تقم بتشغيل كاميرا الفحص إلا بعد تبخر الرطوبة. وإلا فقد تتعرض كاميرا الفحص للضرر.
- ◀ **يمكن أن يصعب المصباح المشغل (3) ساخناً أثناء التشغيل.** لا تلمس المصباح لتجنب الإصابة بحروق.
- ◀ **لا تعرض كاميرا الفحص لدرجات حرارة قاسية أو لتقلبات شديدة في درجات الحرارة.** على سبيل المثال لا تتركها في السيارة لفترة طويلة. في حالة التغيرات الكبيرة في درجات الحرارة دع كاميرا الفحص تعاد على درجة الحرارة لبعض الوقت قبل تشغيلها.

بدء التشغيل

التشغيل والإطفاء

لغرض **تشغيل** كاميرا الفحص، اضغط على زر التشغيل والإطفاء (6) أو الزر الأوسط (9).

ملاحظة: إذا كان كابل الكاميرا غير موصل عند التشغيل، تظهر رسالة خطأ في وحدة العرض.

لغرض **إيقاف** كاميرا الفحص، اضغط مع الاستمرار على زر التشغيل والإطفاء (6) إلى أن تنطفئ وحدة العرض.

إذا لم يتم الضغط على أي زر بكاميرا الفحص لبعض الوقت، فإنها تنطفئ أوتوماتيكياً للحفاظ على شحنة المرحم أو البطاريات. يمكن تحديد وقت الإطفاء في القائمة الرئيسية.

ضبط المصباح في رأس الكاميرا

لضبط المصباح، كرر الضغط على الزر الأيسر (8) أو الزر الأيمن (11) إلى أن يتم الوصول إلى شدة الإضاءة المرغوبة أو إلى أن ينطفئ المصباح.

◀ لا توجه نظرك إلى المصباح (3) ولا توجه المصباح على الآخرين. فقد يتسبب ضوء المصباح في إبهار العينين.

تكبير/تصغير الصورة في وحدة العرض (زووم)

لضبط درجة تكبير مبین وحدة العرض، كرر الضغط على الزر العلوي (7) أو الزر السفلي (10) إلى أن يتم الوصول إلى درجة التكبير المرغوبة.

القائمة الرئيسية

للوصول إلى <Main menu>، اضغط على الزر الأوسط (9).

التنقل في القائمة

- التنقل داخل قائمة: اضغط على الزر العلوي (7) أو على الزر السفلي (10).
- الانتقال إلى قائمة فرعية: اضغط على الزر الأوسط (9) أو الزر الأيمن (11).
- تأكيد خيار القائمة المختار: اضغط على الزر الأوسط (9).
- تشغيل/إطفاء وظيفة بواسطة مفتاح افتراضي: اضغط إما على الزر الأوسط (9) أو الزر الأيمن (11) أو الزر الأيسر (8). يتم بذلك حفظ عملية الضبط.
- العودة إلى القائمة الأعلى التالية: اضغط لوهلة قصيرة على زر التشغيل والإطفاء (6).
- مغادرة القائمة الرئيسية والعودة إلى مبین الكاميرا: اضغط لوهلة قصيرة على زر التشغيل والإطفاء (6).

خيارات القائمة

- **<AutoUp>**: قم بتشغيل أو إطفاء الوظيفة. بواسطة الوظيفة **AutoUp**، أدر الصورة بحيث يصبح الجزء "العلوي" من الصورة معروفًا بأعلى وحدة العرض (انظر الصورة F).
ملحوظة: في حالة تركيب مرآة (29) و/أو في حالة الاتجاه الأفقي لكابل الكاميرا (1)، تكون الوظيفة مقيدة.
- **<Gallery>**: هنا يمكنك استدعاء الصور ومقاطع الفيديو التي تم التقاطها. بواسطة الأزرار السفلية (10) أو العلوية (7)، اختر الملفات المرغوبة وفقًا لتاريخها.
اضغط على الزر الأيمن (11) أو الزر الأوسط (9)، لمعاينة الصورة المحددة أو مقطع الفيديو المحدد.
اضغط على الزر الأوسط (9)، لفتح الملف المحدد.
- **ملحوظة:** في حالة إدخال بطاقة Micro-SD (20)، يتم عرض الملفات المحفوظة على بطاقة Micro-SD فقط. لاستدعاء الصور من الذاكرة الداخلية، يجب عليك إزالة بطاقة Micro-SD (20).
- **<Camera mode>**: للالتقاط اختر من بين **<Photo>** و **<Video>**.
- **<Display brightness>**: اضبط شدة الإضاءة المرغوبة لوحدة العرض.
- **<Color>**: قم بتشغيل أو إطفاء العرض الملون (الإطفاء: العرض بالأبيض والأسود).
- **<Device settings>**
 - **<Date & time>**: اضبط التاريخ والساعة المستخدمين لحفظ الملفات، واختر صيغة التاريخ وصيغة الوقت.
 - **ملحوظة:** إذا تعذر حفظ التاريخ والساعة، تكون البطارية القرصية المدمجة فارغة الشحن. في هذه الحالة، توجه لأحد مراكز خدمة العملاء المعتمدة **Bosch**.
 - **<Language>**: اختر اللغة المستخدمة في الميكن.
 - **<Switch off after ...>**: اختر الفترة الزمنية التي سيتم بعدها إطفاء كاميرا الفحص أوتوماتيكيا إذا لم يتم الضغط على أي زر.
 - **<Device info>**: تجد هنا معلومات الجهاز مثل إصدار البرمجيات المثبتة والمعلومات القانونية.
 - **<Factory reset>**: يمكنك إرجاع كافة خيارات القائمة إلى أوضاع ضبط المصنع. في الوقت نفسه يتم محو كافة الملفات المحفوظة نهائيًا.

حفظ/نقل اللقطات

التقاط صورة/فيديو

في حالة إدخال بطاقة Micro-SD (20)، يتم حفظ الصور ومقاطع الفيديو على البطاقة.

دون بطاقة Micro-SD، يتم تخزين الصور في الذاكرة الداخلية لكاميرا الفحص، ولكن يتعذر التقاط الفيديو.
 وضع الصور: اضغط على زر التقاط الصورة/الفيديو (12)، لغرض التقاط صورة لمبين وحدة العرض العالي.
 وضع الفيديو: لبدء التقاط فيديو، اضغط على زر التقاط الصورة/الفيديو (12)، لغرض الإنهاء اضغط على زر التقاط الصورة/الفيديو (12) أو الزر الأوسط (9).
 يتم الانتقال بين وضع الصور ووضع الفيديو عن طريق <Main menu>.

عرض عام لنقل البيانات

- نقل ملفات الصور من الذاكرة الداخلية إلى بطاقة Micro-SD (20) في حالة إدخال بطاقة (20) Micro-SD يظهر استعلام في وحدة العرض حول ما إذا كنت ترغب في نقل البيانات المحفوظة في الذاكرة الداخلية لكاميرا الفحص إلى بطاقة Micro-SD.
- نقل ملفات الصور من الذاكرة الداخلية عبر USB Type-C®: يتاح النقل فقط في حالة عدم إدخال بطاقة (20) Micro-SD في كاميرا الفحص.
- نقل ملفات من بطاقة Micro-SD (20) التي تم إدخالها عبر USB Type-C® أو إزالة بطاقة (20) Micro-SD وتركيبها في جهاز آخر.

تركيب بطاقة Micro-SD

افتح الغطاء العلوي (16) وأدخل بطاقة (20) Micro-SD في الاتجاه الصحيح في الفتحة (18) حتى النهاية. أعد غلق الغطاء العلوي بعناية.

نقل البيانات عن طريق الواجهة البينية USB Type-C®

قم بتشغيل كاميرا الفحص لنقل البيانات عبر USB Type-C®. افتح غطاء مقبس (17) USB Type-C®. قم بتوصيل مقبس USB Type-C® عن طريق كابل (19) USB Type-C® بجهاز الكمبيوتر الشخصي الخاص بك.

افتح متصفح الملفات في الكمبيوتر الشخصي الخاص بك، واختر المشغل الخاص بنقل الملفات. اسم المشغل هو:

- في حالة عدم إدخال بطاقة Micro-SD في كاميرا الفحص: **Bosch_GIC**
- عند تركيب بطاقة Micro-SD دون اسم في كاميرا الفحص: يتم استخدام الاسم القياسي لمشغل USB
- عند تركيب بطاقة Micro-SD ذات اسم في كاميرا الفحص: يتم استخدام الاسم الخاص ببطاقة Micro-SD

يمكن نسخ الملفات المحفوظة من الذاكرة الداخلية أو بطاقة Micro-SD لكاميرا الفحص أو نقلها إلى الكمبيوتر الشخصي الخاص بك أو محوها.

بمجرد إنهاء العملية المرغوبة، افصل المشغل بشكل قياسي.



ملحوظة: افصل دائمًا المشغل أولاً من نظام تشغيل الكمبيوتر الشخصي (إخراج المشغل)، وإلا فقد يلحق الضرر بالذاكرة الداخلية لكاميرا الفحص.

اخلع كابل USB Type-C® (أثناء ذلك يتم إطفاء كاميرا الفحص أوتوماتيكياً).
أغلق الغطاء العلوي (16) للحماية من الغبار ورذاذ الماء.
ملحوظة: قم بتوصيل كاميرا الفحص عن طريق الواجهة البينية USB Type-C® بجهاز الكمبيوتر الشخصي فقط. وفي حالة التوصيل بأجهزة أخرى يمكن أن تلحق أضرار بكاميرا الفحص.
ملحوظة: تُستخدم الواجهة البينية USB Type-C® فقط لنقل البيانات، لا يمكن شحن المراكم أو الأجهزة الأخرى عن طريقها.

إرشادات العمل

تحقق من النطاق المحيط بالمكان المراد فحصه، وانتبه بشكل خاص إلى العوائق ومواضع الخطورة.
قم بثني كابل الكاميرا (1) بحيث يمكن إدخال رأس الكاميرا بشكل جيد في النطاق المراد فحصه. أدخل كابل الكاميرا بعناية.
قم بمواءمة شدة إضاءة مصباح الكاميرا (3) بحيث يمكن التعرف على الصورة بشكل جيد. مع الأشياء ذات درجة الانعكاس الكبيرة مثلاً يمكن الوصول إلى صورة أفضل باستخدام ضوء أقل أو عن طريق وضع ضبط تباين الأسود والأبيض.
في حالة عدم وضوح الصورة المعروضة للأشياء المراد فحصها قم بزيادة المسافة أو تقليلها بين رأس الكاميرا (2) والشئ المراد فحصه.

الأخطاء - الأسباب والعلاج

بيان الخطأ في وحدة العرض	السبب	العلاج
	الذاكرة الداخلية ممثلة تقريباً	قم بمحو ملفات من الذاكرة الداخلية أو قم بتركيب بطاقة (20) Micro SD.
(تحذير أصفر)		
	الذاكرة الداخلية ممثلة خطأ في الذاكرة الداخلية	قم بمحو ملفات من الذاكرة الداخلية أو قم بتركيب بطاقة (20) Micro SD. قم بتشغيل كاميرا الفحص مجدداً. في حالة استمرار وجود المشكلة، توجه لأحد مراكز خدمة العملاء المعتمدة Bosch
(تحذير أحمر)		

العلاج	السبب	بيان الخطأ في وحدة العرض
قم بمحو ملفات من بطاقة Micro SD (20).	بطاقة Micro SD ممثلة تقريباً	
(تحذير أصفر)		
قم بمحو ملفات من بطاقة Micro SD (20).	بطاقة Micro SD ممثلة	
قم بإزالة بطاقة Micro SD (20) وقم بتركيبها مجدداً.	خطأ في بطاقة Micro SD	
تحقق من بطاقة Micro SD في جهاز آخر.		(تحذير أحمر)

الصيانة والخدمة

الصيانة والتنظيف

لا تدع الجهاز اليدوي (13) يغطس في الماء أو السوائل الأخرى. حافظ على نظافة كاميرا الفحص. قم بتنظيف كاميرا الفحص وكافة الوسائل المساعدة جيداً خاصة بعد استخدامها في نطاقات تحتوي على مواد مضرّة بالصحة. امسح الأوساخ بواسطة قطعة نسيج طرية ورطبة. لا تستخدم مواد تنظيف أو مواد مذيبة. احرص بصفة خاصة على تنظيف عدسة الكاميرا (4) بصورة منتظمة وانتهبه للنسالة أثناء ذلك.

تغيير البطارية القرصية المدمجة

يجب استبدال البطارية القرصية بواسطة بوش أو أحد مراكز خدمة العملاء المعتمدة الخاصة بالعدد الكهربيّة من بوش.

◀ **تنبيه: احرص دائماً على استبدال البطارية القرصية ببطارية قرصية من نفس النوع.** قد ينشأ خطر انفجار.

◀ **احرص على خلع البطاريات القرصية التي فرغت شحنتها وتخلص منها وفقاً للتشريعات.** البطاريات فارغة الشحنة قد تصبح غير محكمة ضد التسرب وبالتالي، فقد تتسبب في وقوع أضرار بالمنتج وفي حدوث إصابات.

خدمة العملاء واستشارات الاستخدام

يجيب مركز خدمة العملاء على الأسئلة المتعلقة بإصلاح المنتج وصيانته، بالإضافة لقطع الغيار. تجد الرسوم التفصيلية والمعلومات الخاصة بقطع الغيار في

الموقع: www.bosch-pt.com

يسر فريق Bosch لاستشارات الاستخدام مساعدتك إذا كان لديك أي استفسارات بخصوص منتجاتنا وملحقاتها.

يلزم ذكر رقم الصنف ذو الثانات العشر وفقا للوحة صنع المنتج عند إرسال أية استفسارات أو طلبيات قطع غيار.

المغرب

Robert Bosch Morocco SARL

53، شارع الملازم محمد محمود

20300 الدار البيضاء

الهاتف: 212 5 29 31 43 27+

البريد الإلكتروني: sav.outillage@ma.bosch.com

تجد المزيد من عناوين الخدمة تحت:

www.bosch-pt.com/serviceaddresses

النقل

تخضع مراكم أيونات الليثيوم الموصى بها لاشتراطات قانون المواد الخطرة. يسمح للمستخدم أن يقوم بنقل المراكم على الطرقات دون التقيد بأية شروط إضافية.

عندما يتم إرسالها عن طريق طرف آخر (مثلا: الشحن الجوي أو شركة شحن)، يتوجب التقيد بشروط خاصة بصدد التغليف ووضع العلامات. ينبغي استشارة خبير متخصص بنقل المواد الخطيرة عندما يرغب بتحضير المرمك المراد شحنه في هذه الحالة.

لا تقوم بشحن المراكم إلا إذا كان هيكلها الخارجي سليماً. قم بتغطية الملامسات المكشوفة بلاصقات، و قم بتغليف المرمك بحيث لا يتحرك في الطرد. يرجى أيضا مراعاة التشريعات المحلية المتعلقة إن وجدت.

التخلص من العدة الكهربائية

ينبغي التخلص من كاميرا الفحص والبطاريات/المراكم والملحقات التكميلية ومواد التغليف بطريقة محافظة على البيئة عن طريق تسليمها لمراكز النفايات القابلة لإعادة التصنيع.

لا تلق كاميرا الفحص والبطاريات/المراكم ضمن النفايات المنزلية.



المراكم/البطاريات: مراكم أيونات الليثيوم:

يرجى مراعاة الإرشادات الواردة في جزء النقل (انظر „النقل“، الصفحة 448).
لا يجوز إخراج البطارية القرصية المدمجة للتخلص منها إلا من قبل فنيين
متخصصين.

فارسی

دستورات ایمنی

- تمامی دستورالعمل‌ها را بخوانید و به آنها توجه کنید. چنانچه دوربین بازرسی طبق دستورالعمل‌های موجود به کار برده نشود، ممکن است تجهیزات حفاظتی تعبیه شده در دوربین بازرسی آسیب ببینند. این دستورالعمل‌ها را خوب نگاه دارید.
- ◀ برای تعمیر دوربین بازرسی فقط به متخصصین حرفه‌ای رجوع کرده و از وسایل یدکی اصل استفاده کنید. به این ترتیب ایمنی دوربین بازرسی تضمین می‌شود.
 - ◀ در محیط‌های با احتمال خطر انفجار که در آنجا مایعات، گاز یا گرد و غبار قابل اشتعال وجود دارد از دوربین بازرسی استفاده نکنید. امکان تولید جرقه‌هایی توسط دوربین بازرسی وجود دارد که می‌تواند منجر به اشتعال گرد و غبار و یا بخارهای موجود در هوا شود.
 - ◀ قبل از انجام هر کاری روی دوربین بازرسی (مانند نصب، سرویس و غیره) و نیز حمل و نقل و نگهداری، باتری‌ها را خارج کنید.
 - ◀ در صورت عدم استفاده از دوربین بازرسی برای مدت طولانی، باتری‌ها را خارج کنید. در صورت نگهداری طولانی ممکن است باتری‌ها فرسوده و خود به خود خالی شوند.
 - ◀ جهت پرتو نور را به طرف اشخاص و حیوانات متمرکز نکنید و خودتان مستقیماً به پرتو نور نگاه نکنید، حتی از فاصله دور.
 - ◀ پیش از استفاده از دوربین بازرسی، محیط کار را بررسی کنید. هیچ بخشی از دوربین بازرسی نباید با کابل‌های الکتریکی، قطعات متحرک یا مواد شیمیایی تماس داشته باشد. جریان برق کابل‌های الکتریکی را که در محیط کار موجود است، قطع کنید. این اقدامات خطر انفجار، برق‌گرفتگی یا بروز خسارات را کاهش می‌دهند.
 - ◀ چنانچه در محیط کار، مواد مضر برای سلامتی شما وجود دارد از تجهیزات ایمنی شخصی مانند عینک، دستکش ایمنی، ماسک تنفسی ایمنی استفاده کنید. کانال‌های فاضلاب یا محیط‌های مشابه ممکن است حاوی مواد سخت، مایع یا گازی باشند که سمی، عفونی، خورنده یا به نوع دیگری برای سلامتی مضر هستند.
 - ◀ چنانچه در محیط‌های مضر برای سلامتی کار می‌کنید به نظافت توجه ویژه داشته باشید. حین کار چیزی نخورید. از تماس با مواد مضر برای سلامتی بپرهیزید و پس از کار دستان و سایر بخش‌های بدن که احتمالاً در تماس با این مواد بودند را با آب گرم و صابون بشویید. اینگونه خطر احتمالی برای سلامتی کاهش می‌یابد.

- ◀ **هنگام استفاده از دوربین بازرسی، در آب نایستید.** هنگام کار در آب خطر برق گرفتگی وجود دارد.
- ◀ **باتری را باز نکنید.** خطر اتصال کوتاه وجود دارد.
- ◀ **در صورتیکه باتری آسیب دیده باشد و یا از آن بطور بی رویه استفاده شود، ممکن است از باتری بخارهایی بلند شود.** باتری ممکن است آتش بگیرد یا منفجر شود. در این حالت هوای محیط را تازه کنید؛ اگر احساس ناراحتی کردید، به پزشک مراجعه نمائید. استنشاق این بخارها ممکن است به مجاری تنفسی شما آسیب برساند.
- ◀ **کاربری اشتباه باتری میتواند باعث خروج مایعات از آن شود.** از هرگونه تماس با این مایعات خودداری کنید. در صورت تماس اتفاقی با آن، دست خود و یا محل تماس را با آب بشوئید. در صورت آلوده شدن چشم با این مایع، باید به پزشک مراجعه کنید. مایع خارج شده از باتری میتواند باعث التهاب پوست و سوختگی شود.
- ◀ **بوسیله ی اشیاء تیز مانند میخ یا پیچگوشتی یا تأثیر نیروی خارجی ممکن است باتری آسیب ببیند.** ممکن است اتصالی داخلی رخ دهد و باتری آتش گیرد، دود کند، منفجر شود یا بیش از حد داغ گردد.
- ◀ **در صورت عدم استفاده از باتری باید آنرا از گیره های فلزی، سکه، کلید، میخ، پیچ و دیگر وسائل کوچک فلزی دور نگه دارید، زیرا این وسائل ممکن است باعث ایجاد اتصالی شوند.** ایجاد اتصالی بین دو قطب باتری (ترمینالهای باتری) میتواند باعث سوختگی و ایجاد حریق شود.
- ◀ **تنها از باتری برای محصولات تولیدی شرکت استفاده کنید.** فقط در اینصورت باتری در برابر خطر اِعمال فشار بیش از حد محافظت میشود.
- ◀ **باتری را تنها توسط دستگاههای شارژ توصیه شده از طرف تولید کننده استفاده کنید.** چنانچه از شارژری که برای نوع خاصی از باتری ها در نظر گرفته شده است، جهت شارژ باتریهای دیگر استفاده شود، خطر آتشسوزی وجود دارد.

باتری را در برابر حرارت، از جمله در برابر تابش مداوم خورشید و همچنین در برابر آتش، آلودگی، آب و رطوبت محفوظ بدارید. خطر اتصالی و انفجار وجود دارد.



هشدار



مطمئن شوید که باتری دکمه ای در دسترس کودکان قرار نگیرد. باتری های دکمه ای خطرناک هستند.



◀ **باتری های دکمه ای را هرگز نباید بلعید یا در جاهای دیگر بدن وارد کرد.** چنانچه متوجه شدید که باتری دکمه ای بلعیده شده یا به

نحوی وارد جای دیگر بدن شده است، فوراً به پزشک مراجعه کنید. بلعیدن باتری دکمه ای ممکن است در طول 2 ساعت منجر به سوختگی داخلی و مرگ گردد.

ابزار اندازه‌متعلقات مغناطیسی را در نزدیکی ایمپلنتها و سایر دستگاههای پزشکی برای مثال باتری قلب یا پمپ انسولین قرار ندهید. ه گیری و در اثر آهنربای موجود در متعلقات، میدانی به وجود میاید که ممکن است عملکرد ایمپلنتها یا دستگاههای پزشکی را تحت تاثیر قرار دهد.



◀ متعلقات مغناطیسی را از ذخیره‌سازهای مغناطیسی و دستگاههای حساس به مغناطیس دور نگهدارید. تاثیرات مغناطیسی متعلقات مغناطیسی ممکن است منجر به از بین رفتن غیر قابل بازگشت اطلاعات شود.

توضیحات محصول و کارکرد

به تصویرهای واقع در بخشهای اول دفترچه راهنما توجه کنید.

موارد استفاده از دستگاه

دوربین بازرسی دیجیتال جهت بازرسی محدوده هایی با دسترسی سخت یا تاریک مناسب است. دستگاه همچنین پس از نصب قطعات کمکی ارسالی روی سر دوربین، جهت حرکت دادن و جدا کردن اجسام کوچک و سبک (مانند پیچ) مناسب است.

دوربین بازرسی دیجیتال نباید برای اهداف پزشکی مورد استفاده قرار گیرد. دستگاه همچنین برای رفع گرفتگی لوله ها یا کشیدن کابل ها در نظر گرفته نشده است.

تصاویر اجزاء دستگاه

شماره گذاری اجزایی که در تصویر مشاهده می شود، مربوط به توضیحات شماره دوربین بازرسی در صفحه تصاویر است.

- (1) کابل دوربین
- (2) سر دوربین
- (3) چراغ سر دوربین
- (4) عدسی دوربین
- (5) صفحه نمایشگر
- (6) دکمه روشن/خاموش
- (7) دکمه بالا

- (8) دکمه چپ
 - (9) دکمه وسط
 - (10) دکمه پایین
 - (11) دکمه راست
 - (12) دکمه گرفتن عکس/ضبط ویدیو
 - (13) دسته ابزار
 - (14) باتری قابل شارژ^(a)
 - (15) آداپتور باتری AA1
 - (16) درپوش بالا
 - (17) سوکت USB Type-C^(b)
 - (18) محل قرارگیری کارت Micro SD
 - (19) کابل USB Type-C^(b)
 - (20) کارت Micro SD
 - (21) محفظه
 - (22) نگهدارنده آداپتور باتری
 - (23) دکمه آزاد کننده قفل
 - (24) درپوش آداپتور باتری
 - (25) اتصال دوربین
 - (26) قفل کابل دوربین
 - (27) آهنربا
 - (28) قلاب
 - (29) آینه
- (a) کلیه متعلقاتی که در تصویر و یا در متن آمده است، بطور معمول همراه دستگاه ارائه نمیشود. لیست کامل متعلقات را در برنامه متعلقات ما می یابید.
- (b) USB Type-C^(b) و USB-C^(b) علامت های تجاری USB Implementers Forum هستند.

اجزای نشانگرها

- (a) علامت حالت ضبط
- (b) عملکرد نشانگر وضعیت **AutoUp**
- (c) نشانگر وضعیت کارت Micro SD
- (d) نشانگر وضعیت شارژ/باتری قابل شارژ/باتری معمولی

مشخصات فنی

GIC 12V-5-27 C		دوربین بازرسی دیجیتال
3 601 B41 4..		شماره فنی
5	"	اندازه صفحه نمایشگر
1280 × 720	px	وضوح تصویر در صفحه نمایشگر
1280 × 720	px	وضوح تصویر دوربین، فایل های تصویری و ویدیو
JPG		فرمت اسکرین شات
AVI		فرمت ویدیو
		تعداد فریم ویدیو
20	fps	- بدون عملکرد AutoUp
7	fps	- با عملکرد AutoUp
30		حداکثر تعداد تصاویر در حافظه داخلی
75	°	میدان دید ^(A)
30-80	mm	فاصله کانونی
200	lx	حداکثر شدت نور در چراغ سر دوربین ^(B)
30	min	حداکثر زمان قرارگیری سر/کابل دوربین در دیزل، روغن موتور، الکل اتیلیک، بنزین، AdBlue® و آب نمک (26,5% محتوای نمک)
		منبع تأمین انرژی
10,8 V/12 V		- باتری قابل شارژ (لیتیوم یون)
4 × 1,5 V LR6 (AA)		- باتری های معمولی (آلکالاین منگنز، با آداپتور باتری)
4 × 1,2 V HR6 (AA)		- باتری های قابل شارژ (NiMH، با آداپتور باتری)
		منبع تغذیه پشتیبان برای ذخیره سازی زمان
CR2450 (3V، باتری لیتیوم)		- باتری دکمه ای
3	سال	- طول عمر باتری حدود مدت عملکرد حدود ^(C)
6	h	- با باتری قابل شارژ لیتیوم یون ^(D)
2	h	- با باتری های معمولی (آلکالاین منگنز)

GIC 12V-5-27 C		دوربین بازرسی دیجیتال
3	h	- با باتری قابل شارژ (1,2 V, NiMH)
وزن مطابق استاندارد EPTA-Procedure 01:2014		
⁶ 0,73-0,94	kg	- با باتری قابل شارژ (لیتیوم یون)
0,68	kg	- با باتری های معمولی (آلکالاین منگنز)
242 × 140 × 66	mm	ابعاد (طول × عرض × ارتفاع) ^(D)
8,3	mm	قطر سر دوربین
1,5	m	طول کابل دوربین
25	mm	حداقل شعاع خمش کابل دوربین
IP54		نوع حفاظت دسته ابزار (بدون باتری قابل شارژ/آداپتور باتری)
IP67		نوع حفاظت سر دوربین و کابل دوربین
0 ... +35	°C	دمای توصیه شده محیط هنگام شارژ
-10 ... +50	°C	دمای مجاز محیط هنگام کار
-20 ... +50	°C	دمای مجاز محیط هنگام انبار کردن
GBA 10,8V... GBA 12V...		باتری های قابل شارژ توصیه شده
GAL 12... GAX18 ...		شارژرهای توصیه شده

(A) اندازه گیری شده از طریق اندازه تصویر

(B) در فاصله 50 mm و محیط تاریک

(C) با نشانگر دوربین، با عملکرد **AutoUp**، روشنایی متوسط صفحه نمایش، چراغ دوربین با 50 % روشنایی

(D) GBA 12V 2.0Ah

(E) بسته به نوع باتری کاربردی

نصب

منبع تأمین انرژی

دوربین بازرسی را می توان با باتری قابل شارژ لیتیوم یون **Bosch**، یا باتری های معمولی یا با باتری های شارژی NiMH معمولی استفاده کرد. نشانگر وضعیت شارژ **(d)** در صفحه نمایشگر، وضعیت شارژ باتری قابل شارژ لیتیوم یون، باتری های معمولی یا باتری های قابل شارژ NiMH را نشان می دهد.

نحوه کار با آداپتور باتری (رجوع کنید به تصویر A)

باتری های معمولی یا باتری های قابل شارژ NiMH در آداپتور باتری قرار می گیرند.

◀ آداپتور باتری تنها برای استفاده در دوربین های بازرسی پیش بینی شده بوش در نظر گرفته شده اند و نباید آنها را با ابزارهای برقی به کار برد.

جهت **قرار دادن** باتری های معمولی یا باتری های قابل شارژ، نگهدارنده (22) آداپتور باتری را داخل محفظه (21) قرار دهید. باتری های معمولی یا باتری های قابل شارژ را مطابق شکل درون درپوش (24) داخل نگهدارنده قرار دهید. درپوش را روی نگهدارنده قرار دهید تا بطور محسوس جا بیفتد و به درستی در دسته دوربین بازرسی قرار گیرد.

جهت **برداشتن** باتری های معمولی یا باتری های قابل شارژ، دکمه های آزاد کننده قفل (23) درپوش (24) را فشار دهید و درپوش را بیرون بکشید. نگهدارنده داخلی (22) را از محفظه (21) بیرون بکشید.

همواره همه باتری ها / باتری های قابل شارژ را همزمان با هم تعویض کنید. منحصراً از باتری ها / باتری های قابل شارژ ساخت یک سازنده و با ظرفیت های برابر استفاده کنید.

◀ در صورت عدم استفاده از دوربین بازرسی برای مدت طولانی، باتری های معمولی یا باتری های قابل شارژ را از آن خارج کنید. اگر باتری های معمولی یا باتری های قابل شارژ برای مدت طولانی داخل دوربین بازرسی شوند، ممکن است دچار خوردگی و خود به خود خالی شوند.

نحوه کار با باتری قابل شارژ (رجوع کنید به تصویر B)

◀ تنها از شارژرهای ذکر شده در مشخصات فنی استفاده کنید. تنها این شارژرها با باتری های قابل شارژ لیتیوم یونی سازگار با دوربین بازرسی شما منطبق می باشند.

نکته: باتری های قابل شارژ لیتیوم یونی به دلیل قوانین حمل و نقل بین المللی به صورت نیمه شارژ تحویل داده می شوند. برای دست یافتن به توان کامل باتری قابل شارژ، قبل از به کارگیری آن برای اولین بار، باتری را به طور کامل شارژ کنید.

جهت **قرار دادن** باتری شارژ شده (14)، آن را به داخل محفظه (21) برانید تا بطور محسوس جا بیفتد و با دستگیره دوربین بازرسی تماس شود.

جهت **برداشتن** باتری قابل شارژ (14)، دکمه های آزاد کننده قفل (23) را فشار دهید و باتری قابل شارژ را از محفظه (21) بیرون بکشید. **هنگام انجام این کار از افعال فشار خودداری کنید.**

توضیحات و تذکراتی برای نحوه بهینه کار با باتری

باتری را در برابر رطوبت و آب حفظ کنید.

باتری را منحصراً در دمای بین -20 تا 50 درجه نگهداری کنید. بطور مثال باتری را در تابستان داخل اتومبیل نگذارید. افت قابل توجه مدت زمان کارکرد باتری که تازه شارژ شده است، نمایانگر آن است که باتری فرسوده و مستعمل شده و باید تعویض شود. به نکات مربوط به نحوه از رده خارج کردن باتری توجه کنید.

نحوه نصب کابل دوربین (رجوع کنید به تصویر C)

برای کار کردن با دوربین بازرسی باید کابل دوربین (1) روی دسته ابزار (13) نصب شود. دوشاخه کابل دوربین (1) را در حالت صحیح روی اتصال دوربین (25) قرار دهید تا جا بیفتد.

نحوه باز کردن کابل دوربین (رجوع کنید به تصویر D)

جهت جدا کردن کابل دوربین (1)، قفل (26) را با هم فشار دهید و دوشاخه را از دسته ابزار (13) بیرون بکشید.

نحوه نصب آینه، آهنربا یا قلاب (رجوع کنید به تصویر E)

آینه (29)، قلاب (28) یا آهنربا (27) را می توان به عنوان وسیله کمکی روی سر دوربین (2) نصب کرد.

یکی از 3 وسیله کمکی را همانطور که در شکل ارائه شده است، تا انتها روی سر دوربین (2) نصب کنید.

نکته: آهنربا (27) و قلاب (28) فقط جهت حرکت دادن و جدا کردن اجسامی مناسب هستند که سفت بسته نشده اند و کوچک و سبک هستند. در صورت محکم کشیدن ممکن است دوربین بازرسی یا وسیله کمکی آسیب ببینند.

نحوه عملکرد

◀ از دسته ابزار و باتری های قابل شارژ یا آداپتور باتری در برابر تابش مستقیم نور خورشید محافظت کنید. از باتری های قابل شارژ یا آداپتور باتری در برابر رطوبت محافظت کنید. کابل دوربین (1) و سر دوربین (2) در صورت نصب صحیح، ضد آب هستند، دسته ابزار (13) در برابر پاشش آب مقاوم است. با این حال باتری قابل شارژ (14) و آداپتور باتری در برابر آب مقاوم نیستند، در صورت تماس با آب خطر برق گرفتگی و آسیب دیدگی وجود دارد.

◀ در صورت وجود بخار روی عدسی واقع در سر دوربین (2) از دوربین بازرسی استفاده نکنید. دوربین بازرسی را پس از رفع رطوبت روشن کنید. در غیر این صورت دوربین بازرسی آسیب می بیند.

◀ **چراغ روشن شده (3) ممکن است هنگام کار داغ شود.** جهت جلوگیری از سوختگی، چراغ را لمس نکنید.

◀ **دوربین بازرسی را در معرض دمای بسیار بالا یا نوسانات دما قرار ندهید.** برای مثال آنها را برای مدت طولانی در خودرو قرار ندهید. در صورت نوسانات شدید دما، پیش از اینکه دوربین بازرسی را مورد استفاده قرار دهید، نخست بگذارید خود را با دمای محیط وفق دهد.

نحوه راه اندازی

روشن/خاموش کردن

جهت **روشن کردن** دوربین بازرسی، دکمه روشن/خاموش (6) یا دکمه وسط (9) را فشار دهید.

نکته: چنانچه هنگام روشن کردن، کابل دوربین نصب نشده باشد، یک پیام خطا در صفحه نمایشگر ظاهر می شود.

جهت **خاموش کردن** دوربین بازرسی، دکمه روشن/خاموش (6) را تا اندازه ای فشار دهید که صفحه نمایشگر خاموش شود.

اگر برای مدتی هیچ دکمه ای روی دوربین بازرسی فشار داده نشود، برای محافظت از باتری های قابل شارژ یا باتری های معمولی، دستگاه به طور اتوماتیک خاموش می شود. زمان خاموش شدن را می توانید در منوی اصلی تعیین کنید.

نحوه تنظیم نور در سر دوربین

برای تنظیم نور، دکمه سمت چپ (8) یا دکمه سمت راست (11) را چند بار فشار دهید تا به روشنایی مورد نظر برسید یا چراغ خاموش شود.

◀ **مستقیماً به چراغ (3) نگاه نکنید و چراغ را به طرف افراد دیگر نگیرید.** نور چراغ ممکن است چشم ها را کور کند.

بزرگ/کوچک کردن تصویر در صفحه نمایشگر (Zoom)

برای تنظیم درجه بزرگنمایی در نشانگر صفحه نمایشگر، دکمه بالا (7) یا دکمه پایین (10) را چند بار فشار دهید تا به میزان بزرگنمایی مورد نظر برسید.

منوی اصلی

برای دستیابی به **<Main menu>**، دکمه وسط (9) را فشار دهید.

نحوه حرکت در منو

- پیمایش در منو: دکمه بالا (7) یا دکمه پایین (10) را فشار دهید.
- رفتن به منوی فرعی: دکمه وسط (9) یا دکمه سمت راست (11) را فشار دهید.
- تأیید گزینه انتخاب شده در منو: دکمه وسط (9) را فشار دهید.

- روشن/خاموش کردن یک عملکرد با کلید مجازی : با دکمه وسط (9)، یا دکمه سمت راست (11) یا دکمه سمت چپ (8) را فشار دهید. از این طریق تنظیم مورد نظر نیز ذخیره می شود.
- بازگشت به منوی بالاتر بعدی: دکمه روشن/خاموش (6) را کوتاه فشار دهید.
- خارج شدن از منوی اصلی و بازگشت به نشانگر دوربین: دکمه روشن/خاموش (6) را کوتاه فشار دهید.

گزینه های منو

- **<AutoUp>**: عملکرد را روشن یا خاموش کنید.
با عملکرد **AutoUp** تصویر را طوری بچرخانید، که "بالا" در بالای صفحه نمایشگر نشان داده شود (رجوع کنید به تصویر F).
نکته: در صورت نصب آینه (29) و/یا هنگام تنظیم عمودی کابل دوربین (1)، این عملکرد محدود می شود.
- **<Gallery>**: در اینجا می توانید عکس ها و ویدیو های ضبط شده را فراخوانی کنید.
با دکمه پایین (10) یا بالا (7)، فایل های مورد نظر را براساس تاریخ انتخاب کنید.
برای فراخوانی پیش نمایش عکس ها یا ویدیوهای انتخاب شده، دکمه سمت راست (11) یا دکمه وسط (9) را فشار دهید.
برای باز کردن فایل انتخاب شده، دکمه وسط (9) را فشار دهید.
نکته: هنگام قرار دادن کارت Micro SD (20)، تنها فایل های ذخیره شده در کارت Micro SD نشان داده می شوند. برای فراخوانی عکس ها از حافظه داخلی، باید کارت (20) Micro SD را خارج کنید.
- **<Camera mode>**: برای ضبط بین **<Photo>** و **<Video>** انتخاب کنید.
- **<Display brightness>**: روشنایی مورد نظر را برای صفحه نمایشگر تنظیم کنید.
- **<Color>**: نشانگر رنگی را برای صفحه نمایشگر روشن یا خاموش کنید (خاموش: نشانگر سیاه سفید است).
- **<Device settings>**:
فرمت تاریخ و زمان و زمان ذخیره سازی فایل ها را تنظیم کرده و فرمت تاریخ و زمان را انتخاب کنید.
نکته: اگر تاریخ و زمان دیگر ذخیره نمی شوند، باتری دکمه ای تعبیه شده خالی است. در این صورت به نمایندگی مجاز خدمات مشتریان **Bosch** مراجعه نمایید.
- **<Language>**: زبان مورد استفاده را در نشانگر انتخاب کنید.
- **<Switch off after ...>**: فاصله زمانی را انتخاب کنید که پس از آن در صورتی که هیچ دکمه ای فشار داده نشود، دوربین بازرسی به طور اتوماتیک خاموش می شود.

- **<Device info>**: در اینجا اطلاعات دستگاه مانند نسخه نرم افزار نصب شده و اطلاعات حقوقی را می یابید.
- **<Factory reset>**: شما می توانید همه گزینه های منو را به تنظیمات کارخانه برگردانید. همزمان تمامی فایل های ذخیره شده پاک می شوند.

نحوه ذخیره کردن/انتقال فایل های عکس و ویدیو

نحوه گرفتن عکس/ضبط ویدیو

هنگام قرار دادن کارت Micro SD (20)، عکس ها و ویدیوها در کارت ذخیره می شوند.

بدون کارت Micro SD، عکس ها در حافظه داخلی دوربین بازرسی نگهداری می شوند، ضبط ویدیو امکان پذیر نیست.

حالت عکس: دکمه گرفتن عکس/ضبط ویدیو (12) را فشار دهید تا از صفحه نمایشگر فعلی عکس بگیرید.

حالت ویدیو: برای شروع ضبط ویدیو، دکمه گرفتن عکس/ضبط ویدیو (12)، برای خامه دادن، دکمه گرفتن عکس/ضبط ویدیو (12) یا دکمه وسط (9) را فشار دهید.

جابجایی بین حالت عکس و ویدیو از طریق **<Main menu>** انجام می شود.

مرور کلی انتقال اطلاعات

- انتقال فایل های عکس از حافظه داخلی به کارت Micro SD (20): هنگام قرار دادن کارت Micro SD (20) درخواستی در صفحه نمایشگر ظاهر می شود که از شما می پرسد آیا اطلاعات ذخیره شده در حافظه داخلی دوربین بازرسی باید به کارت Micro SD منتقل شود یا خیر.
- انتقال فایل های عکس از حافظه داخلی از طریق **USB Type-C®**: انتقال تنها زمانی امکان پذیر است که هیچ کارت Micro SD (20) در دوربین بازرسی قرار نگرفته باشد.
- انتقال فایل ها از کارت Micro SD (20): شما می توانید فایل ها را از کارت Micro SD (20) قرار گرفته، از طریق **USB Type-C®** منتقل کنید یا کارت (20) Micro SD را بردارید و در دستگاه دیگری قرار دهید.

نحوه قرار دادن کارت Micro SD

درپوش بالا (16) را باز کنید و کارت Micro SD (20) را در جهت صحیح تا انتها در محل قرارگیری کارت (18) وارد کنید. درپوش بالا را دوباره با احتیاط ببندید.

انتقال اطلاعات از طریق رابط کاربری **USB Type-C®**

برای انتقال اطلاعات از طریق **USB Type-C®**، دوربین بازرسی را روشن کنید. درپوش سوکت (17) **USB Type-C®** را باز کنید. سوکت **USB Type-C®** را از طریق کابل (19) **USB Type-C®** به کامپیوتر خود وصل کنید.

- مروگر فایل را در کامپیوتر شخصی خود باز کرده و درایو را برای انتقال فایل ها انتخاب نمایید. نام درایو عبارت است از:
- اگر کارت Micro SD در دوربین بازرسی قرار نگرفته باشد: **Bosch_GIC**
- اگر کارت Micro SD بدون نام در دوربین بازرسی قرار گرفته باشد: نام گذاری استاندارد درایو USB
- اگر کارت Micro SD دارای نام در دوربین بازرسی قرار گرفته باشد: نام کارت Micro SD

فایل های ذخیره شده را می توانید از حافظه داخلی یا کارت Micro SD در دوربین بازرسی کپی کرده و به کامپیوتر شخصی خود منتقل یا حذف کنید. به محض اینکه روند مورد نظر به پایان رسید، درایو را به طور استاندارد جدا کنید.

نکته: درایو را همیشه ابتدا از سیستم عملکرد کامپیوتر شخصی خارج کنید (خارج کردن درایو)، چون در غیر اینصورت ممکن است حافظه داخلی دوربین بازرسی آسیب ببیند.

کابل USB Type-C® را جدا کنید (دوربین بازرسی در این هنگام به طور اتوماتیک خاموش می شود). درپوش بالا (16) را جهت محافظت در برابر گرد و غبار یا پاشش آب ببندید.

نکته: دوربین بازرسی را از طریق رابط کاربری USB Type-C® فقط به یک کامپیوتر شخصی وصل کنید. در صورت اتصال به سایر دستگاه ها ممکن است دوربین بازرسی آسیب ببیند.

نکته: رابط کاربری USB Type-C® منحصراً برای انتقال اطلاعات استفاده می شود، باتری های قابل شارژ یا سایر دستگاه ها از این طریق شارژ نمی شوند.

نکات عملی

محیط مورد بازرسی را کنترل کنید و به خصوص به موانع یا جاهای خطرناک توجه کنید.

کابل دوربین (1) را طوری خم کنید که سر دوربین به خوبی وارد محیط مورد بازرسی شود. کابل دوربین را با احتیاط وارد کنید.

روشنایی چراغ دوربین (3) را طوری تنظیم کنید که تصویر به خوبی قابل تشخیص باشد. اشیاء با قابلیت انعکاس بالا ممکن است برای مثال با نور کمتر یا در کنتراست سیاه و سفید تصویر بهتری ارائه دهند.

چنانچه اجسام مورد بررسی بطور واضح نمایش داده نمی شوند، آنگاه فاصله بین سر دوربین (2) و جسم را کم یا زیاد کنید.

خطا - دلایل و راه حل

راه حل	دلیل	نشانگر خطا در صفحه نمایشگر
فایل ها را از حافظه داخلی حذف کنید یا یک کارت (20) Micro SD قرار دهید.	حافظه داخلی تقریباً پر است	
(هشدار زرد)		
فایل ها را از حافظه داخلی حذف کنید یا یک کارت (20) Micro SD قرار دهید.	حافظه داخلی پر است	
دوربین بازرسی را دوباره راه اندازی کنید.	خطا در حافظه داخلی	(هشدار قرمز)
چنانچه این مشکل همچنان ادامه دارد، به خدمات مجاز مشتریان Bosch مراجعه نمایید.		
فایل ها را از کارت (20) Micro SD حذف کنید.	کارت Micro SD تقریباً پر است	
(هشدار زرد)		
کارت Micro SD پر فایل ها را از کارت (20) Micro SD حذف کنید.	کارت Micro SD تقریباً پر است	
کارت (20) Micro SD را بردارید و یک کارت جدید قرار دهید.	خطا در کارت Micro SD	(هشدار قرمز)
کارت Micro SD را در یک دستگاه دیگر کنترل نمایید.		

مراقبت و سرویس

مراقبت، تعمیر و تمیز کردن دستگاه

دسته ابزار (13) را در آب و یا سایر مایعات غوطه ور نکنید. دوربین بازرسی را همواره تمیز نگه دارید. چنانچه به ویژه در محیط های دارای مواد مضر برای سلامتی کار کرده اید، دوربین بازرسی و تمامی وسایل کمکی را به دقت تمیز کنید.

برای پاک کردن آلودگی از یک دستمال نرم و مرطوب استفاده کنید. از بکار بردن مواد شوینده و حلال خودداری کنید.
به ویژه عدسی دوربین (4) را بطور مرتب تمیز کنید و توجه کنید که پرز روی آن نباشد.

نحوه جایگزینی باتری دکمه ای تعبیه شده

تعویض باتری دکمه ای باید توسط بوش یا یکی از مراکز خدمات مجاز مشتریان ابزارهای برقی بوش انجام شود.

◀ **توجه: همیشه باتری دکمه ای را با همان نوع باتری تعویض کنید.**
خطر انفجار وجود دارد.

◀ **باتری های ساعتی خالی را مطابق مقررات جدا و دفع کنید.** باتری های ساعتی خالی ممکن است نشت کنند و اینگونه به محصول آسیب برسانند یا افراد را زخمی کنند.

خدمات و مشاوره با مشتریان

خدمات مشتری، به سؤالات شما درباره تعمیرات، سرویس و همچنین قطعات یدکی پاسخ خواهد داد. نقشه‌های سه بعدی و اطلاعات مربوط به قطعات یدکی را در تارنمای زیر مییابید:

www.bosch-pt.com

گروه مشاوره به مشتریان Bosch با کمال میل به سؤالات شما درباره محصولات و متعلقات پاسخ می دهند.

برای هرگونه سؤال و یا سفارش قطعات یدکی، حتماً شماره فنی 10 رقمی کالا را مطابق برچسب روی ابزار برقی اطلاع دهید.

ایران

روبرت بوش ایران - شرکت بوش تجارت پارس
میدان ونک، خیابان شهید خدای، خیابان آفتاب
ساختمان مادیران، شماره 3، طبقه سوم.

تهران 1994834571

تلفن: 9821+ 42039000

آدرس سایر دفاتر خدماتی را در ادامه بیابید:

www.bosch-pt.com/serviceaddresses

حمل دستگاه

باتری های لیتیوم یونی توصیه شده، مشمول الزامات قانون کالاهای خطرناک هستند. کاربر می تواند باتری ها را بدون استفاده از روکش در خیابان حمل کند.

در صورت ارسال توسط شخص ثالث (مانند: حمل و نقل هوایی یا زمینی) باید تمهیدات مربوط به بسته بندی و علامتگذاری مورد توجه قرار گیرد. در

اینصورت باید حتما جهت آماده سازی قطعه ارسالی به کارشناس حمل کالاهای پر خطر مراجعه کرد.
باتریها را فقط در صورتی ارسال کنید که بدنه آنها آسیب ندیده باشد.
اتصالات (کنتاکتهای) باز را ببوشانید و باتری را طوری بسته بندی کنید که در بسته بندی تکان نخورد. در این باره لطفاً به مقررات و آیین نامه های ملی توجه کنید.

از رده خارج کردن دستگاه

دوربین بازرسی، باتری ها/باتری های قابل شارژ، متعلقات و بسته بندی ها باید به روشی سازگار با محیط زیست بازیافت شوند.



دوربین بازرسی و باتری ها/باتری های قابل شارژ را درون سطل زباله خانگی نیندازید!



باتریهای شارژی/قلمی:

لیتیوم-یونی:

لطفاً به تذکرات بخش (رجوع کنید به «حمل دستگاه»، صفحه 463) توجه کنید.
معدوم کردن باتری های دکمه ای تعبیه شده، تنها توسط افراد متخصص باید انجام شود.