

# **CALIBER**

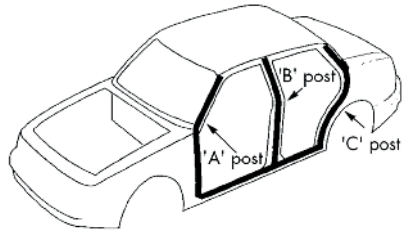

## **RMD 056DAB-BT** Manual

NL · FR · DE · GB · ES · IT · SE



Place the antenna on the windshield near the 'A post'



Remove the cover of the A-post



Stick the transparent part of the antenna on the windshield and put the black part on the metal frame.

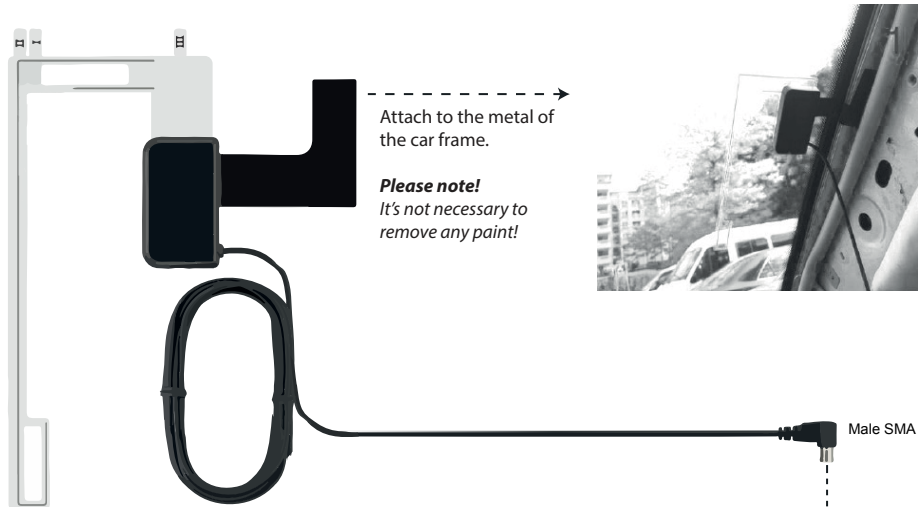

Attach to the metal of the car frame.

**Please note!**  
It's not necessary to remove any paint!

The active DAB+ antenna is powered through the core of the antennae wire (+5V). No need to connect a separate power source.

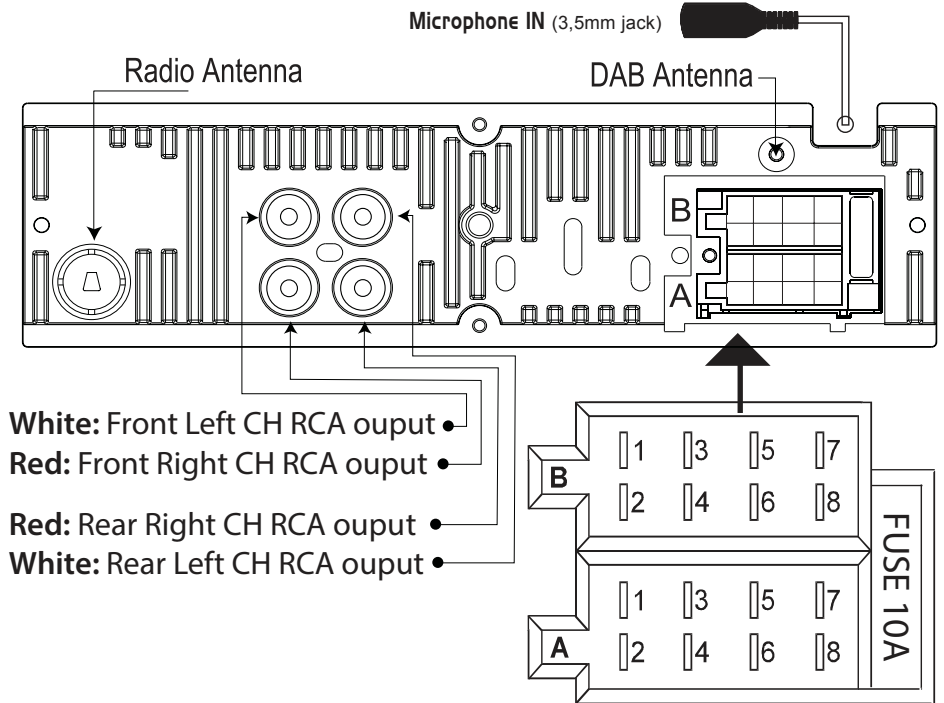
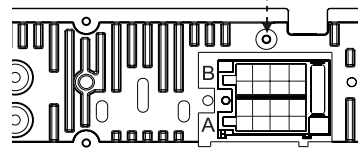

**Connector A**

- 1. --
- 2. --
- 3. --
- 4. Memory +12V (yellow wire)
- 5. Remote +12V output (blue wire)
- 6. --
- 7. +12V ignition (red wire)
- 8. Ground (black wire)

**Connector B**

- 1. Right rear speaker (+)
- 2. Right rear speaker (-)
- 3. Right front speaker (+)
- 4. Right front speaker (-)
- 5. Left front speaker (+)
- 6. Left front speaker (-)
- 7. Left rear speaker (+)
- 8. Left rear speaker (-)

## 1. Power Button

Short press to turn on the unit.

## 2. Answer phone

On Bluetooth mode, press it to answer the phone or redial.

## 3. End call

When it is on Bluetooth phone call, press it to hang up.

## 4. 0 / Mode

When the unit is on, press it for MODE switch.

## 5. 1 / >||

When it is on radio mode, short press it to choose station1. Long press it to define station number to be "1"; When it is on USB/SD playing, Bluetooth music mode, short press it for pause/playing

## 6. 2 / INT

When it is on radio mode, short press it to choose station2. Long press it to define station number to be "2"; When it is on USB/SD playing, short press it for browse playing.

## 7. 3 / RPT

When it is on radio mode, short press it to choose station3. Long press it to define station number to be "3"; When it is on USB/SD playing, short press it for repeat playing.

## 8. 4 / RDM

When it is on radio mode, short press it to choose station4. Long press it to define station number to be "4"; When it is on USB/SD playing, short press it for random playing.

## 9. 5 / -10

When it is on radio mode, short press it to choose station5. Long press it to define station number to be "5"; When it is on USB/SD playing, short press it for -10 tracks.

## 10. 6 / +10

When it is on radio mode, short press it to choose station6. Long press it to define station number to be "6"; When it is on USB/SD playing, short press it for +10 tracks.

## 11. AF

When the unit is on, short press it for AF on/off

## 12. AMS

When it is on radio station, short press it to browse stations.

## 13. SEL

SELECT Multi-functional button

## 14. Mute

For Mute

## 15. TA

Press it for TA on/off

## 16. PTY

When it is on RDS radio model. It is for PTY function selection.

## 17. VOL+

For volume +/-

## 18. BAND

When it is on radio station, short press it for band switch.

## 19. << Previous / >> Next

When it is on radio model, short press it for station scan;

When it is on USB/SD playing, Short press it for previous or next tracks.

Long press it for fast forward or fast backward.

When it is on Bluetooth music mode, press it for previous or next track.

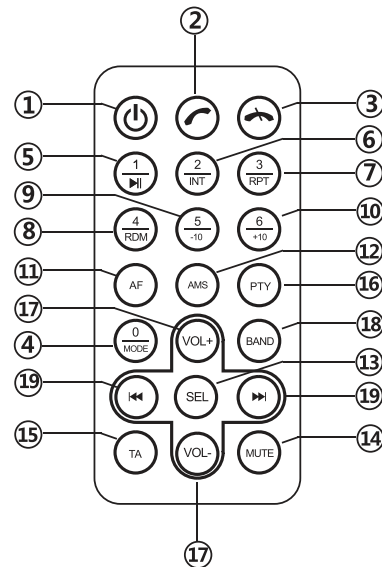

## General:

### Power supply

12V DC

neg. ground

Max power output

75Wx4 channels

RMS power output

20Wx4 channels

(4Ω 10% T.H.D.)

Suitable speaker impedance

4-8 ohm

Fuse

10A

Dimensions (WxDxH)

190x133x59mm (outer sizes)

178x108x50mm (built-in part)

## Radio:

### FM Stereo Radio

Frequency range

87.5-108.0 MHz (Europe)

Signal/noise ratio

50dB

Radio sensitivity

10dB

### DAB Stereo Radio

Frequency range

174 ~ 240MHz

Antenna type

Screen mount / male SMA connector / active  
(with +5V phantom power source)

## USB / SD:

Frequency response

20Hz-20KHz

Signal/noise ratio

>50dB

T.H.D.

<3% (1KHz)

USB charge output

5V, max. 1.1A

## Transmission

Bluetooth Freq range:

2402-2480 Mhz

Max e.r.p:

<100mW/20dBm

## Note:

Specifications and the design are subject to change without notice due to improvements in technology.

We are continuously improving/updating our products and product information.

It's therefore possible that there is a slight difference between the description in this manual to the operation of the product. If something is different or not clear; always check our website for the most current version.

## RMD 056DAB-BT Nederlands

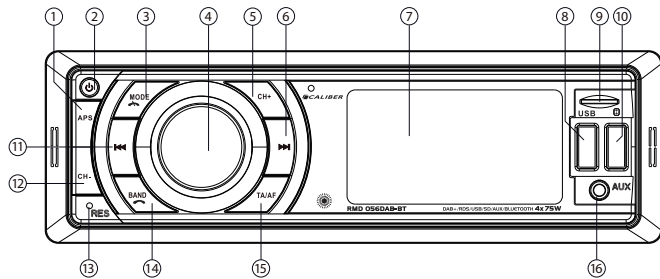

Toets	Systeem		Radio		MP3/WMA		Bluetooth
	kort indrukken	lang indrukken	kort indrukken	lang indrukken	kort indrukken	lang indrukken	kort indrukken
1			APS				
2	inschakelen	uitschakelen					
3	Modus		Modus		Modus		Beëindigen/weigeren
4	Volume draaiknop						
5			CH +				
6			Handm. zoek op	Auto. zoek op	Track op	Snel vooruit	Track op
7	LCD scherm						
8	USB poort (audio input • MP3/WMA)						
9	SD kaart lezer						
10	USB poort (5V charge output)						
11			Handm. zoek neer	Auto. zoek neer	Track neer	Snel terug	Track neer
12			CH -				
13	Reset						
14			Band				Oproep beantwoorden
15			TA	AF			
16	3,5mm AUX In Jack						

	Omschrijving van de functies
In/Uitschakelen	Aan/Uit toets om de unit in- of uit te schakelen
Band	Band selectie biedt u de mogelijkheid uit verschillende bands te kiezen zoals FM0-FM9, DAB1, DAB2, DAB3 etc
Auto. zoek op/nee	Druk kort in om de frequentie stAp voor stap te wijzigen.
Handm. zoek op/nee	Houd de toets lang ingedrukt om automatisch naar het volgende radiostation te gaan.
Audio Menu	De Audio menu toets biedt u de mogelijkheid om uw audio systeem aan te passen met de volgende opties; Bass, Treble, Balance, Fader, Loud, EQ, DX/LOCAL en Stereo/mono. Met deze instelling kunt u uw audio systeem naar wens afstellen.
Modus	Hiermee wisselt u van bron, bijvoorbeeld van SD naar Radio. Druk hiervoor deze toets in tot de gewenste bron geselecteerd is.
AF	In Radio modus worden automatisch de 6 sterkste stations opgeslagen (M1-M6) Let op; alle vorige instellingen worden gewist.
Volume draai knop	Hiermee kunt u het volume aanpassen van minimaal tot maximaal geluidsniveau. Let op! Een hoog geluidsniveau kan schade aan uw oren veroorzaken.
Pauze/Play	In USB of Micro SD afspelmodus kunt u hiermee het afspelen pauzeren en afspelen hervatten.
Intro (INT)	Intro speelt iedere track op de USB of Micro SD 10 seconden lang. Indien het gewenste nummer speelt drukt u nogmaals om dat nummer af te spelen.
Repeat (RPT)	Repeat speelt 1 track of album constant. Beschikbaar in USB en SD modus.
Shuffle (RMD)	Shuffle speelt alle tracks in willekeurige volgorde (random). Beschikbaar in USB en SD modus.
Track neer/op	Naar de volgende/vorige track.
Snel vooruit/achteruit	Houd deze toets lang ingedrukt om snel vooruit/achteruit te spelen in USB en SD modus.
3,5mm AUX jack in	Hiermee kunt u een extern audio/video systeem aansluiten.
USB poort	Wanneer u een USB stick plaatst schakelt de unit automatisch naar USB modus (max. 32GB)
Micro SD card input	Zodra een SD kaart geplaatst wordt schakelt de unit automatisch naar SD modus (max. 32GB)
Reset	Gebruik een (niet metalen) puntig object om in te drukken, en houd 5 seconden vast. De unit keert terug naar de fabrieksinstellingen.

<b>Bluetooth</b>	Open <i>Bluetooth</i> door op de "MODE" knop te drukken.
Pairing (verbinden)	Activeer de <i>Bluetooth</i> functie van uw telefoon en zoek naar beschikbare Apparaten. Selecteer "RMD056DAB-BT_CALIBER" en toets het wachtwoord "0000" in (mits nodig). Bij succesvol verbinden verschijnt "BT ON", mislukt het dan verschijnt "NO CON". De unit gaat terug naar de vorige modus.
Reconnect (opnieuw verbinden)	De unit verbindt automatisch opnieuw.
Gesprek weigeren	Druk op de "12" toets om een oproep te weigeren en terug te keren naar de laatste modus.

**LET OP!!** Bekijk en bedien de unit niet tijdens het rijden!

### WAARSCHUWING

#### Aandachtspunten voor veilig gebruik.

- Lees deze handleiding zorgvuldig voordat u dit systeem gebruikt. Ze bevat instructies over hoe u dit product op een veilige en efficiënte manier kunt gebruiken. Caliber Europe B.V. is niet verantwoordelijk voor problemen die ontstaan als gevolg van het niet opvolgen van de instructies in deze handleiding.



### WAARSCHUWING

**Dit symbool wijst op belangrijke instructies. Het negeren van deze instructies kan verwondingen of materiële schade tot gevolg hebben.**



Gebruik het toestel niet wanneer dit u verhindert veilig aan het verkeer deel te nemen.



Beperk het volume zodat u geluiden buiten de auto nog steeds kunt horen tijdens het rijden.



Een te hoog volumeniveau in een auto kan ook gehoorschade veroorzaken.



Demonteer, wijzig of open het toestel niet.



Dit toestel is ontworpen voor mobiele 12V-toepassingen en dient als zodanig ook gebruikt te worden.

Gebruik dit toestel enkel in auto's met een negatieve aarding van 12V. Gebruik de correcte ampère waarde bij het vervangen van de zekeringen. Gebruik voor andere toepassingen kan leiden tot kortsluiting, brand en/of andere verwondingen.



Houd kleine meegeleverde onderdelen zoals schroeven buiten het bereik van kleine kinderen.



Blokkeer de ventilatieopeningen of radiatorpanelen niet.



Onderhoud.

Zet, wanneer zich een probleem voordoet, het toestel onmiddellijk uit en neem contact op met uw bevoegde Caliber dealer.



Schoonmaken van het product.

Gebruik een zachte, droge doek voor het regelmatig schoonmaken van het product. Voor hardnekkigere vlekken kunt u de doek enkel met water bevochtigen. Andere producten kunnen de verf oplossen of de kunststof beschadigen.



Temperatuur.

Zorg ervoor dat de temperatuur in het voertuig tussen 0°C en +45°C ligt voor u het toestel inschakelt.

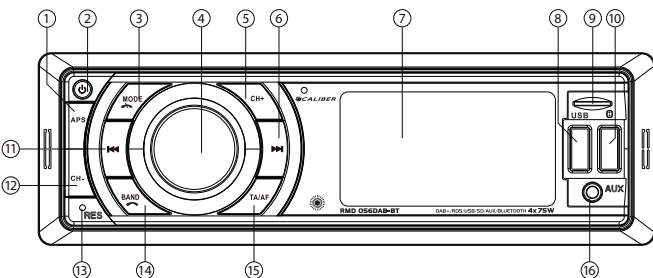

## RMD 056DAB-BT Français

BOU-TON	Système		Tuner		MP3/WMA		Bluetooth
	Pression courte	Pression longue	Pression courte	Pression longue	Pression courte	Pression longue	Pression courte
1			APS				
2	Power	Power off	Mute		Mute		Mute
3	Mode		Mode		Mode		Fin d'Appel / rejeter
4	Molette de volume						
5			Chaine prédéfin				
6			Manuel des	Chercher plus haut	Fichier/titre suivant	Avance rApide	Titre suivant
7	Ecran LCD						
8	Entrée USB (entrée audio • MP3/WMA)						
9	Entrée carte microSD						
10	USB charge port (5V charge output)						
11			Manuel bas	Chercher plus bas	Fichier/titre précédent	Retour rApide	Titre précédent
12			Chaine prédéfin				
13	Reset						
14			Bande				Répondre à un Appel
15			TA	AF			
16	Entrée AUX (entrée audio • MP3/WMA)						

	Description des fonctions
Power/Power off	Fonction d'alimentation pour activer ou désactiver l'appareil.
Bande	Sélection de bande vous permet de sélectionner différentes bandes de réception, f.i. FM0-FM9, DAB1, DAB2, DAB3 etc
Manuel haut/bas	Appui court pour déplacer le nombre de fréquences radio étape haut/bas par étape.
Cherchez haut/bas	Appui long pour rechercher automatiquement la station de radio suivante.
Menu Audio	Le bouton du menu Audio permet de régler le son à l'aide des options suivantes Bass, Treble, Balance, Fader, Loudness, EQ, DX/LOCAL et Stereo/Mono. Ces options peuvent être utilisées pour paramétrer le son comme vous le désirez.
Mode	Le bouton mode vous permet de passer d'une source) à une autre (f.i. Tuner) en appuyantsur le bouton autant de fois que nécessaire.
AF	En mode tuner cela mémoriserait automatiquement les plages les plus utilisées. Note: toutes les plages précédentes seront perdues.
Molette volume	Cette molette vous permet d'ajuster le volume du niveau minimum au niveau maximum. NOTE les volumes hauts peuvent endommager vos oreilles.
Pause/Lecture	Ce bouton vous permet de passer en mode USB ou SD pour lire ou arrêter la musique.
Intro (INT)	Intro lira 10 secondes de chaque titre sur le USB ou SD. Si votre titre favori est lu, appuyez deux fois pour la titre en entier.
Répétition (RPT)	Répétition lira un titre ou un album sélectionné de façon continue. Disponible en modes USB et SD.
Shuffle (RMD)	Shuffle lira tous les titres aléatoirement. Disponible en modes USB et SD.
Recherche dossier/titre	En mode MP3 appuyez sur cette touche pour sélectionner la piste suivante/précédente.
Avance/retour rapide	Appuyez longtemps pour une avance rapide sur USB ou SD.
Jack 3,5mm AUX in	Pour le branchement à un système audio externe.
Entrée USB	Quand vous insérez une clé USB l'Appareil passera en mode USB. (Max 32GB)
Entrée carte SD	Lors de l'insertion d'une carte SD l'appareil passe en mode SD. (Carte Max 32GB)
Réinitialisation	Utilisez un objet non métallique pointu pour Appuyer sur le bouton réinitialisation et le maintenir enfoncé pendant 5 secondes. L'Appareil sera réinitialisé aux réglages d'usine par défaut.

<b>Bluetooth</b>	Ouvrez <i>Bluetooth</i> en Appuyant sur le bouton "MODE".
Synchronisation	Activez <i>Bluetooth</i> sur votre téléphone portable, et recherchez les services disponibles. Sélectionnez "RMD056DAB-BT_CALIBER" mot de passe "0000" (si nécessaire). En cas de synchronisation réussie le message "BT ON" s'affiche, sinon le message "NO CON". L'Appareil reviendra au mode précédent.
Reconnexion	L'Appareil se reconnecte automatiquement normalement.
Rejet d'un Appel entrant	Appuyez sur le bouton Clear (12) si vous ne voulez pas répondre à l'Appel, et revendez en mode de lecture normal.

**Note! N'utilisez pas cet Appareil ou ne regardez pas le moniteur en conduisant.**

## RMD PRÉCAUTIONS

### AVERTISSEMENT

Consignes à respecter pour une utilisation en toute sécurité.

- Lisez ce manuel attentivement avant d'utiliser ce système. Il contient des instructions relatives à l'utilisation de ce produit en toute sécurité et efficacité. Caliber Europe BV n'assume aucune responsabilité pour tout problème résultant du non-respect des consignes contenues dans le présent manuel.



### AVERTISSEMENT

**Ce symbole indique des consignes importantes. Le non-respect de celles-ci peut entraîner des blessures ou des dommages aux biens matériels.**

⚠ N'utilisez aucune fonction susceptible de détourner votre attention de la conduite de votre véhicule en toute sécurité de votre véhicule.

⚠ Maintenez le volume à un niveau qui vous permet d'entendre encore au volant les bruits extérieurs.

⚠ L'écoute à volumes élevés dans la voiture peut également endommager votre système auditif.

⚠ Ne démontez pas ou ne modifiez pas l'appareil.

⚠ Cet appareil est conçu pour les applications mobiles 12 V et cela doit être respecté. Utilisez ce produit exclusivement dans des véhicules dont le circuit électrique est de 12 Volts. Respectez l'ampérage indiqué sur le porte-fusibles lors du remplacement des fusibles. Toute autre utilisation qu'à des fins d'applications prévues peut entraîner un incendie, un risque d'électrocution ou d'autres blessures.

⚠ Gardez les petits objets tels que les vis hors de la portée des enfants.

⚠ N'obstruez pas les orifices d'aération ou les panneaux radiateurs.

⚠ Entretien.  
En cas de problème, éteignez l'unité de suite et contactez votre revendeur Caliber agréé le plus proche.

⚠ Nettoyage du produit.  
Utilisez un chiffon doux et sec pour nettoyer le produit périodiquement. Pour les taches les plus tenaces, veuillez humidifier le chiffon avec de l'eau uniquement. Tout autre produit risque de dissoudre la peinture ou d'endommager le plastique.

⚠ Température.  
Veuillez à ce la température à l'intérieur du véhicule se situe entre + 0 °C et +45 °C avant de mettre l'appareil sous tension.

## RMD 056DAB-BT Deutsch

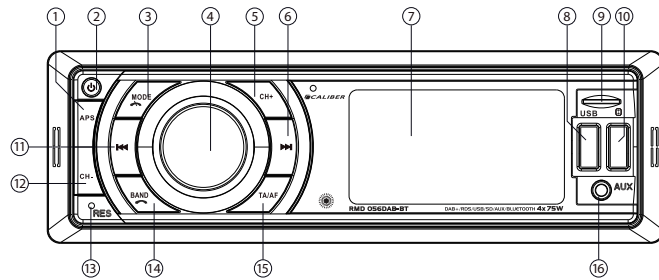

Taste	System		Tuner		MP3/WMA		Bluetooth
	Kurzes Drücken	Langes Drücken	Kurzes Drücken	Langes Drücken	Kurzes Drücken	Langes Drücken	Kurzes Drücken
1			APS				
2	Einschalten	Ausschalten	Stumm		Stumm		Stumm
3	Modus		Modus		Modus		Gespräch beenden / ablehnen
4			Lautstärke				
5			CH +				
6			Tuning vor	Suche vor	Datei/Titel vor	Schnell vor	Titel vor
7			LCD display				
8	USB-Eingang (Audioeingang + MP3/WMA)						
9	SD card slot						
10	USB-Eingang (5V Ladungsausgang)						
11			Tuning zurück	Suche zurück	Datei/Titel zurück	Schnell zurück	Titel zurück
12			CH -				
13			Reset				
14			Band				Anrufbeantworter
15			TA	AF			
16	AUX-Eingang (Audioeingang + MP3/WMA)						

	Beschreibung der Funktionen
Ein-/Ausschalten	Power-Funktion zu aktivieren oder das Gerät zu deaktivieren.
Band	Die Bandwahl ermöglicht Ihnen das Wählen verschiedener Empfangsbänder, z.B. FM0-FM9, DAB1, DAB2, DAB3 etc
Suche vor/zurück	Kurz drücken, um die Radiofrequenz-Zahl nach oben/unten Schritt für Schritt zu bewegen.
Vorwärts/rückwärts tunen	Lange drücken, um automatisch zum nächsten Sender zu suchen.
Audiomenü	Die Taste Audiomenü ermöglicht das Einstellen der Lautsprecher mit den Optionen BBass, Höhen, Balance, Fader, Loudness, EQ, DX/LOCAL und Stereo/Mono. Stellen Sie mit diesen Optionen den Ton ein.
Modus	Die Modus-Taste ermöglicht es von einer Quelle zu einer anderen Quelle (z.B. Tuner) zu wechseln, indem die Taste so oft wie nötig gedrückt wird.
AF	Im Tuner-Modus werden automatisch die stärksten Sender gespeichert. Hinweis: Alle vorher gespeicherten Sender gehen verloren.
Lautstärke	Der Regler ermöglicht die Einstellung der Lautstärke vom Minimum zu Maximum. HINWEIS: Große Lautstärken können Ihre Ohren beschädigen
Pause/Wiedergabe	Diese Taste ermöglicht es im USB- oder SD-Modus, die Musik abzuspielen oder anzuhalten.
Intro (INT)	Scan wird 10 Sekunden von jedem Song spielen auf dem USB or SD. Wenn der bevorzugte Song abgespielt wird, erneut drücken und schon wird das Lied zu spielen.
Wiederholung (RPT)	Die Wiederholfunktion spielt einen Titel oder ein Album wiederholt ab. Verfügbar im USB- und SD-Modus.
Zufallswiedergabe (RMD)	Die Zufallsfunktion spielt alle Titel in zufälliger Reihenfolge ab. Verfügbar im USB- und SD-Modus.
Datei/Titel vor/zurück	Drücken Sie diesen Knopf im MP3-Modus, um den nächsten oder vorherigen Titel auszuwählen.
Schnell vor/zurück	Lange drücken zum schnellen Bewegen zu USB oder SD.
3,5mm Steckdose	Zum Anschluß eines externen Audiosystems.
USB-Eingang	Beim Anschluss eines USB-Steckers schaltet das Gerät in den USB-Modus. (Max 32GB)
Micro SD card slot	Wenn eine MicroSD-Karte das Gerät einführen, wird auf SD-Modus wechseln. (Max 32GB-Karte)
Reset	Benutzen Sie einen nichtmetallischen, spitzen Gegenstand, um die Taste zu drücken und 5 Sekunden zu halten. Das Gerät wird in die Werkseinstellungen zurückgesetzt.

Bluetooth	
Öffnen Sie Bluetooth	durch Drücken der Taste "MODE".
Pairing	Aktivieren Sie Bluetooth an Ihrem Mobiltelefon und suchen Sie nach den vorhandenen Geräten. Wählen Sie "RMD056DAB-BT_CALIBER", Passwort "0000" (falls erforderlich). Bei Erfolg wird "BT ON" angezeigt, bei Misserfolg erscheint "NO CON". Das Gerät schaltet in den vorherigen Modus zurück.
Reconnect	Das Gerät stellt die Verbindung normalerweise automatisch wieder her.
Reject incoming call	Drücken Sie die Taste Clear (12), wenn Sie den Anruf nicht entgegennehmen möchten, und kehren Sie in den normalen Wiedergabemodus zurück.

**Hinweis! Bedienen Sie das Gerät nicht wenn Sie das Fahrzeug führen und schauen Sie nicht auf den Bildschirm.**

### WARNUNG

Beachten Sie folgende Punkte für einen sicheren Gebrauch.

- Lesen Sie diese Bedienungsanleitung vor dem Gebrauch des Geräts sorgfältig durch. Sie enthält Anweisungen zur sicheren und effektiven Benutzung des Produkts. Caliber Europe BV kann nicht für Probleme haftbar gemacht werden, die auf Nichtbeachtung der Anweisungen in dieser Anleitung zurückzuführen sind.



### WARNUNG

**Dieses Symbol weist auf wichtige Anweisungen hin, deren Nichteinhaltung zu schweren Verletzungen oder Sachschäden führen kann.**

- Keine Bedienung ausführen, die vom sicheren Lenken des Fahrzeugs ablenken könnte.**
- Die Lautstärke nur so hoch stellen, dass Sie während der Fahrt noch Außengeräusche wahrnehmen können.**
- Hohe Lautstärken in Fahrzeugen können ebenfalls zu Gehörschäden führen.**
- Das Gerät nicht öffnen oder modifizieren.**
- Dieses Gerät wurde für mobile 12 V Anwendungen entwickelt und darf nur für solche verwendet werden.**  
Nur in Fahrzeugen mit 12-Volt-Bordnetz und Minus an Masse verwenden. Sicherungen immer durch solche mit der richtigen Amperezahl ersetzen. Andernfalls besteht Feuergefahr, die Gefahr eines elektrischen Schlages oder anderer Verletzungen.
- Kleine Gegenstände wie Schrauben von Kindern fernhalten.**
- Lüftungsöffnungen und Kühlkörper nicht abdecken.**
- Wartung.**  
Schalten Sie das Gerät bei Auftreten von Problemen umgehend aus und wenden Sie sich an einen autorisierten Caliber Händler.
- Reinigung des Geräts.**  
Das Gerät mit einem weichen, trockenen Tuch regelmäßig reinigen. Hartnäckigere Verschmutzungen können Sie mit einem leicht (nur mit Wasser) angefeuchteten Lappen entfernen. Andere Reinigungsmittel außer Wasser können die Farbe angreifen und den Kunststoff beschädigen.
- Betriebstemperatur.**  
Stellen Sie sicher, dass die Temperatur im Fahrzeug zwischen 0 °C und +45 °C beträgt, bevor Sie Ihr Gerät einschalten.

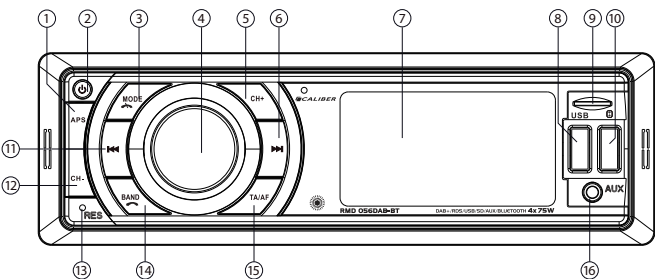

**CALIBER**

**RMD 056DAB-BT  
English**

Key	System		Tuner		MP3/WMA		Bluetooth
	Short press	long press	Short press	long press	Short press	long press	Short press
1			APS				
2	Power ON	Power OFF	Mute		Mute		Mute
3	Mode		Mode		Mode		End call / reject
4	Rotary volume / Light mode (press)						
5			Preset Channel up				
6	Manual up		Seek up	Track up	fast forward	Track up	
7	LCD display						
8	USB port for MP3 playback (32GB max.)						
9	microSD card reader (32GB max.)						
10	USB charge port (5V charge output)						
11			Manual down	Seek down	Track down	fast backward	Track down
12			Preset Channel down				
13	Reset						
14			Band				Answering call
15			TA	AF			
16	AUX-in for optional wired connection						

	Description of the functions
Power	Power function to activate or deactivate the unit.
Band	Band selection allows you to select different reception bands. f.i. FM0-FM9, DAB1, DAB2, DAB3 etc.
Manual up/down	Short press to move the radio frequency number up/down step by step.
Seek up/down:	Long press to search automatically to the next radio station.
Audio Menu	The Audio menu button gives you the possibility to adjust your sound system with the following options: Bass, Treble, Balance, Fader, Loud, EQ, DX/LOCAL and Stereo/mono. These options can be used to fine tune your sound.
Mode	The mode button allows you to go from one source to another source (f.i. Tuner) by pushing the button as many times as needed.
AF	In tuner mode it will automatically store the strongest stations. Note: all previous stored stations are lost.
Rotary volume	This knob allows you to adjust the volume from minimum to maximum level. NOTE high sound levels may cause damage to your ears.
Pause/Play	This button allows you in USB or SD mode to play or to pause the music.
Intro (INT)	Intro will play 10 seconds of each song on the USB or SD. If the preferred song is playing, push again and it will play that song.
Repeat (RPT)	Repeat will play a selected song or album continuously. Available in USB and SD mode.
Shuffle (RMD)	Shuffle will play all the songs random. Available in USB and SD mode.
Track down/up	In MP3 mode press this button to go up or down one track
fast forward/backward	Long press to fast forward to the USB or SD.
3,5mm AUX jack in	To connect an external audio system.
USB poort	When inserting a USB stick the unit will switch to USB mode. (Max 32GB)
SD card input	When inserting a SD card the unit will switch to SD mode. (Max 32GB card)
Reset	Use a non-metallic pointed object to press and hold the reset button for 5 seconds. The unit will be set to factory default.

<b>Bluetooth</b>	Open <i>Bluetooth</i> by pressing the "MODE" button
Pairing	Activate <i>Bluetooth</i> on your mobile phone, and search for available devices. Select "RMD056DAB-BT_CALIBER", password "0000" (if necessary). If successful "BT ON" is displayed, if not "NO CON". The unit will go back to the previous mode.
Reconnect	The unit will normally auto-reconnect.
Reject incoming call	Press (12) button if you not wish to answer the call, and return to normal playing mode.

**Note! Do not operate the unit while driving!**

**RMD PRECAUTIONS**

**WARNING**

**Points to observe for safe usage**

- Read this manual carefully before using this system. They contain instructions on how to use this product in a safe and effective manner. Caliber Europe B.V. cannot be responsible for problems resulting from failure to observe the instructions in this manual.

**WARNING**

**This symbol means important instructions. Failure to heed them can result in injury or material property damage.**

- ⚠ Do not operate any function that takes your attention away from safely driving your vehicle.
- ⚠ Keep the volume at a level where you can still hear outside noises while driving.
- ⚠ Listening at loud volume levels in a car may also cause hearing damage.
- ⚠ Do not disassemble or alter.
- ⚠ This device is designed for mobile 12V applications and should also be used as such. Use only in cars with a 12V volt negative ground. Use the correct ampere rating when replacing fuses. Use for other than its designed application may result in fire, electric shock or other injury.
- ⚠ Keep small objects such as screws out of the reach of children.
- ⚠ Do not block vents or radiator panels.
- ⚠ **Maintenance.** When there is a problem, turn the unit immediately off and contact your authorized Caliber dealer.
- ⚠ **Product cleaning.** Use a soft dry cloth for periodic cleaning of the product. For more severe stains, please dampen the cloth with water only. Anything else has the chance of dissolving the paint or damaging the plastic.
- ⚠ **Temperature.** Be sure the temperature inside the vehicle is between 0°C (+32°F) and +45°C (+113°F) before turning your unit on.

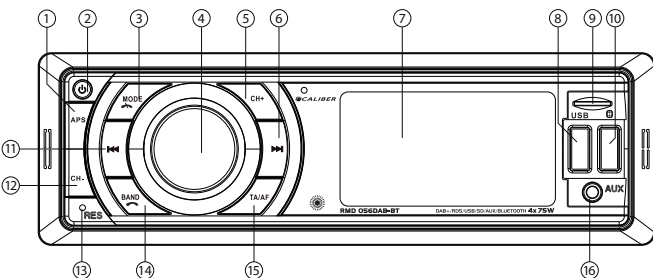

## RMD 056DAB-BT Español

Botón	Sistema		Sintonizador		MP3/WMA		Bluetooth
	Pulsar brevemente	Pulsar prolongadamente	Pulsar brevemente	Pulsar prolongadamente	Pulsar brevemente	Pulsar prolongadamente	Pulsar brevemente
1			APS				
2	Power	Power off	Mudo		Mudo		
3	Modo		Modo		Modo		Colgar / rechazar
4	Volumen giratorio						
5			CH +				
6			Sintonizar hacia arriba	Buscar hacia arriba	Carpeta/pista arriba	Avance rápido	Pista arriba
7	Pantalla LCD						
8	USB port for MP3 playback (32GB max.)						
9	SD card reader (32GB max.)						
10	USB charge port (5V charge output)						
11			Sintonizar hacia abajo	Buscar hacia abajo	Carpeta/pista abajo	Retroceso rápido	Pista abajo
12			CH -				
13	Reset						
14			Banda de frecuencia				Contestar a una llamada
15			TA	AF			
16	Jack entrada Aux 3,5mm						

	Descripción de funciones
Power	Función de potencia para activar o desactivar la unidad.
Banda de frecuencia	La selección de banda le permite seleccionar distintas bandas de frecuencia, por ejemplo, f.i. FM0-FM9, DAB1, DAB2, DAB3 etc
Bús queda arriba/abajo	Pulse brevemente para mover el número de frecuencia de radio paso arriba/abajo a paso.
Sintonizador arriba/abajo	Mantenga pulsado para buscar automáticamente a la siguiente estación de radio.
Menú Audio	El botón del menú de audio que ofrece la posibilidad de ajustar su sistema de sonido con el bajo las siguientes opciones Graves, agudos, balance, el equilibrio de sonoridad, ecualización, DX/LOCAL y estéreo/mono. Estas opciones se pueden utilizar para afinar su sonido.
Modo	El botón modo le permite ir de una fuente a otra fuente (por ejemplo el sintonizador) pulsando el botón tantas veces como sea necesario.
AF	En el sintonizador guardará automáticamente las emisoras más utilizadas. Nota: todas las emisoras almacenadas previamente de perderán.
Volumen giratorio	Este botón le permite ajustar el volumen del nivel mínimo al máximo. NOTA: niveles de sonido demasiado altos pueden dañar su sistema auditivo.
Pause/Reproducción	Este botón le permite reproducir o pausar la música en USB o SD
Intro (INT)	Intro reproducirá 10 segundos de cada pista del SD o USB. Cuando suena la pista deseada, pulse otra vez para escucharla entera.
Repetir (RPT)	Repetir reproducirá la canción o el álbum seleccionadas continuamente. Disponible en modo USB y SD
Aleatorio (RMD)	El modo aleatorio reproducirá canciones sin un orden determinado. Disponible en modo USB y SD
Carpeta/pista arriba	En modo MP3, pulse este botón para subir a bajar una pista.
Avance/retrocesor a pido	Pulse de manera continuada para avanzar rápidamente en USB o SD.
Jack entrada Aux 3,5mm	Para conectar un sistema de audio externo.
Entrada de tarjeta USB	Al insertar una memoria USB de la unidad cambiará al modo USB. (32GB máximo)
Ranura para tarjeta Micro SD	Al insertar una tarjeta SD en la unidad pasará al modo de SD. (Tarjeta de 32GB máximo)
Reset	Utilice un objeto puntiagudo que no sea de metal para presionar durante 5 segundos el botón de reset. La unidad restablecerá los ajustes predeterminados de fábrica.

<b>Bluetooth</b>	<i>Bluetooth</i> Abrir pulsando el botón "MODE".
Dualización	Active el <i>Bluetooth</i> de su teléfono móvil, y busque los dispositivos disponibles. Seleccione "RMD056DAB-BT_CALIBER", clave de acceso "0000" (si es necesario). Si la acción se lleva a cabo satisfactoriamente se mostrará "BT ON", si no, se mostrará "NO CON". La unidad volverá al modo anterior.
Reconexión	La unidad normalmente se reconectará automáticamente.
Rechazar llamada entrante	Pulse el botón (12) si no desea contestar a la llamada, y volver al modo de reproducción normal.

**Note! No opere con la unidad o mire a la pantalla mientras conduce.**

## RMD PRECAUCIONES

### ADVERTENCIA

Puntos a tener en cuenta para un uso seguro.

- Lea este manual cuidadosamente antes de usar el sistema. Contiene instrucciones sobre cómo manejar el producto de manera segura y efectiva. Caliber Europe BV no se hace responsable de problemas derivados de no seguir las instrucciones de este manual.

**ADVERTENCIA**

**Este símbolo significa que son instrucciones importantes. Hacer caso omiso de ellas puede resultar en lesiones o daños materiales a la propiedad.**

- ⚠ **No lleve a cabo ninguna acción que aleje su atención de la conducción segura de su vehículo.**
- ⚠ **Mantenga el volumen de audio a un nivel que le permita oír los ruidos de fuera mientras conduce.**
- ⚠ **Escuchar a niveles de volumen fuertes en un coche también puede provocar daño auditivo.**
- ⚠ **No desmonte ni modifique el producto.**
- ⚠ **Este dispositivo está diseñado para aplicaciones móviles de 12 V y debe usarse solo de tal manera.**  
Utilícelo solo con vehículos de 12 voltios y conexión a tierra negativa.  
Utilice el amperaje correcto cuando cambie los fusibles.  
Utilízarlo para un propósito diferente del fin para el que fue diseñado puede provocar fuego, choques eléctricos y otras lesiones.
- ⚠ **Mantenga objetos pequeños, como tornillos, fuera del alcance de los niños.**
- ⚠ **No bloquee respiraderos ni paneles de radiadores.**
- ⚠ **Mantenimiento.**  
Cuando presente un problema, apague la unidad inmediatamente y contacte a su representante de Caliber autorizado.
- ⚠ **Limpieza del producto.**  
Utilice un trapo seco y suave para llevar a cabo la limpieza periódica del producto. Para manchas más severas, humedezca el trapo con agua solo. Cualquier otra cosa puede disolver la pintura o dañar el plástico.
- ⚠ **Temperatura.**  
Asegúrese de que la temperatura dentro del vehículo se encuentra entre 0 °C y +45 °C antes de encender la unidad.

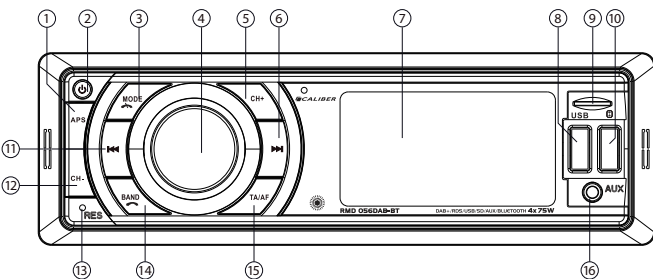

## RMD 056DAB-BT Italiano

Key	System		Tuner		MP3/WMA		Bluetooth
	Stampa breve	Premere a lungo	Stampa breve	Premere a lungo	Stampa breve	Premere a lungo	Stampa breve
1			APS				
2	Accensione	Spegnimento	Muta		Muta		Muta
3	Moda		Moda		Moda		Terminare la chiamata / rifiutare
4	Volume rotativo / Modalità luce (premere)						
5			Canale preimpostato su				
6	Manual up		Cerca su	Traccia su	avanti veloce	Traccia su	
7	Display LCD						
8	Porta USB per la riproduzione di MP3 (32GB max.)						
9	lettore di schede microSD (32GB max.)						
10	Porta di ricarica USB (uscita di ricarica 5V)						
11			Manuale giù	Cercare giù	Rintracciare	indietro veloce	Rintracciare
12			Canale preimpostato giù				
13	Azzerare						
14			Pneumatico				Rispondere alla chiamata
15			TA	AF			
16	AUX-in per una connessione cablata opzionale						

	Descrizione delle funzioni
Potenza	Funzione di alimentazione per attivare o disattivare l'unità.
Banda	La selezione della banda permette di selezionare diverse bande di ricezione, ad esempio FM0-FM9, DAB1, DAB2, DAB3 ecc.
Manuale su/giù	Premere brevemente per spostare il numero di frequenza radio su/giù passo dopo passo.
Cerca su/giù	Premere a lungo per cercare automaticamente la stazione radio successiva.
Menu audio	Il pulsante del menu Audio vi dà la possibilità di regolare il vostro sistema audio con le seguenti opzioni: Bass, Treble, Balance, Fader, Loud, EQ, DX/LOCAL e Stereo/mono. Queste opzioni possono essere usate per mettere a punto il vostro suono.
Moda	Il pulsante di modalità vi permette di passare da una sorgente ad un'altra (ad esempio, Tuner) premendo il pulsante tante volte quanto necessario.
AF	In modalità sintonizzatore, memorizza automaticamente le stazioni più forti. Nota: tutte le precedenti stazioni memorizzate vengono perse.
Volume rotativo	Questa manopola permette di regolare il volume dal livello minimo al massimo. NOTA alti livelli di suono possono causare danni alle orecchie.
Pausa/Riproduzione	Questo pulsante permette in modalità USB o SD di riprodurre o mettere in pausa la musica.
Introduzione (INT)	Intro riprodurrà 10 secondi di ogni canzone su USB o SD. Se la vostra canzone preferita è in riproduzione, premete di nuovo e verrà riprodotta quella canzone.
Ripetizione (RPT)	Repeat riproduce continuamente una canzone o un album selezionato. Disponibile in modalità USB e SD.
Shuffle (RMD)	Shuffle riproduce tutte le canzoni in modo casuale. Disponibile in modalità USB e SD.
Rintracciare/alzare	In modalità MP3 premere questo pulsante per andare su o giù di una traccia.
avanti/indietro veloce	Premere a lungo per avanzare rapidamente all'USB o alla SD.
Jack AUX da 3,5 mm in	Per collegare un sistema audio esterno.
Porta USB	Quando si inserisce una chiavetta USB, l'unità passa alla modalità USB. (Max 32GB)
Ingresso scheda SD	Quando si inserisce una scheda SD, l'unità passa alla modalità SD. (Max 32GB scheda)
Resetare	Usare un oggetto appuntito non metallico per tenere premuto il pulsante di reset per 5 secondi. L'unità sarà impostata sulle impostazioni di fabbrica.

<b>Bluetooth</b>	Aprire il <i>Bluetooth</i> premendo il pulsante "MODE".
Abbinamento	Attivare il <i>Bluetooth</i> sul telefono cellulare e cercare i dispositivi disponibili. Selezionare "RMD056DAB-BT_CALIBER", password "0000" (se necessario). In caso di successo viene visualizzato "BT ON", altrimenti "NO CON". L'unità tornerà alla modalità precedente.
Ricollegare	L'unità normalmente si ricollega automaticamente.
Rifiuta la chiamata in arrivo	Premere il tasto (12) se non si desidera rispondere alla chiamata e tornare alla modalità di riproduzione normale.

**Nota! Non utilizzare l'unità durante la guida!**

## RMD PRECAUZIONI

### AVVISO

#### Punti da osservare per un uso sicuro

- Leggere attentamente questo manuale prima di utilizzare il sistema. Esso contiene istruzioni su come utilizzare il prodotto in modo sicuro ed efficace. Caliber Europe B.V. non può essere responsabile per problemi derivanti dalla mancata osservanza delle istruzioni contenute nel presente manuale.

**ATTENZIONE**

**Questo simbolo significa istruzioni importanti. La loro mancata osservanza può provocare lesioni o danni materiali.**

- ⚠ **Non utilizzare alcuna funzione che distoglie l'attenzione dalla guida sicura del veicolo.**
- ⚠ **Mantenete il volume a un livello in cui potete ancora sentire i rumori esterni durante la guida.**
- ⚠ **Anche l'ascolto ad alto volume in auto può causare danni all'udito.**
- ⚠ **Non smontare o alterare.**
- ⚠ **Questo dispositivo è progettato per applicazioni mobili a 12V e dovrebbe essere usato come tale.**  
Usare solo in auto con una massa negativa di 12 volt.  
Usare l'ampereaggio corretto quando si sostituiscono i fusibili.  
Un uso diverso da quello previsto può provocare incendi, scosse elettriche o altre lesioni.
- ⚠ **Tenere i piccoli oggetti come le viti fuori dalla portata dei bambini.**
- ⚠ **Non bloccare le prese d'aria o i pannelli del radiatore.**
- ⚠ **Manutenzione.**  
In caso di problemi, spegnere immediatamente l'apparecchio e contattare il proprio rivenditore autorizzato Caliber.
- ⚠ **Pulizia del prodotto.**  
Utilizzare un panno morbido e asciutto per la pulizia periodica del prodotto. Per le macchie più gravi, si prega di inumidire il panno solo con acqua. Qualsiasi altra cosa ha la possibilità di dissolvere la vernice o danneggiare la plastica.
- ⚠ **Temperatura.**  
Assicuratevi che la temperatura all'interno del veicolo sia compresa tra 0°C (+32°F) e +45°C (+113°F) prima di accendere l'unità.

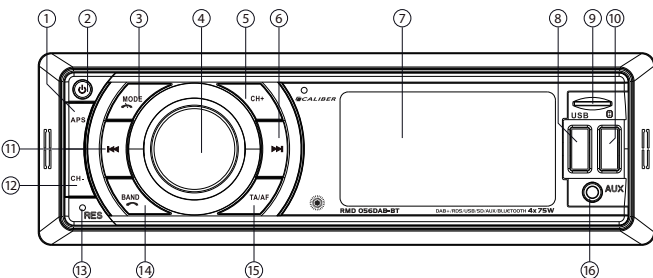

## RMD 056DAB-BT Svensk

Key	System		Radio		MP3/WMA		Bluetooth
	Kort tryck	Lång tryck	Kort tryck	Lång tryck	Kort tryck	Lång tryck	Kort tryck
1			APS				
2	Power	Power off					
3	Läge		Läge		Läge		Avsluta samtal / avvisa
4			Volym knapp				
5			CH +				
6			Låt upp	Sök upp	Spår upp	Snabb spola framåt	Spår upp
7			LCD Skärm				
8			USB inmatning (judgång • MP3/WMA)				
9			SD-kortplats				
10			USB inmatning (SV laddningsutgång)				
11			Låt ner	Sök ner	Spår ner	Snabb spola bakåt	Spår ner
12			CH -				
13			Reset Återställ				
14			Band				Besvara ett samtal
15			TA	AF			
16			3,5mm AUX In Uttag				

	Description of the functions
Ström	Power-funktionen för att aktivera eller inaktivera enheten.
Band	Band val tillåter dig att välj olika mottagning band, f.i. FM0-FM9, DAB1, DAB2, DAB3 etc
Manuell upp/ner	Kort tryck för att flytta radiofrekvensnumret upp/ner steg för steg.
Sök upp/ned	Tryck länge för att söka automatiskt till nästa radiostation.
Ljud meny	Ljud meny knappen ger er möjligheten att anpassa er ljud system med följande alternative Bas, diskant, balans, fader, loudness, EQ, DX/LOCAL and stereo/mono. Dessa alternative kan användas för att fin inställa ljudet.
Läge	Läges knappen tillåter er gå från en källa till en annan källa (t.ex. Radio) genom att trycka på knappen så många gånger som behövs.
AF	I radio läge det kommer automatiskt att lagra starkaste stationerna. Anmärkning: alla förgående lagrade stationer är förlorade.
Volym knapp	Denna knapp tillåter er att anpassa volymen från minimum till maximum nivå. ANTECKNING hög ljud nivå kan skada på era öron.
Paus/Spela	Denna knapp tillåter er i USB eller SD läge att spela eller pausa musiken.
Intro (INT)	Skumma kommer att spela 10 sekunder av varje låt på SD och USB. Om den föredragna låten spelas, tryck igen och den låten kommer att spelas.
Repetera (RPT)	Repetera kommer att spela upp valid låt eller skiva kontinuerligt.
Shuffle/blandra (RMD)	Blanda alla låtarna spelas slumpmässigt. tillgänglig i USB och SD läge.
Fyllspår ner/upp	I MP3 läge tryck denna knapp för att gå upp eller ner en låt.
Snabbt framåt/bakåt	Lång tryck för att snabb spola framåt till USB eller SD
3,5mm Aux in Uttag	För att koppla till en extern ljudenhet.
USB inmatning	När sätter i en USB sticka enheten kommer att byta till USB läge (Max 32 GB)
Micro SD-kortplats	När du sätter ett SD-kort enheten växlar till SD-läge. (Max 32 GB-kort)
Återställ	Använd en icke-metallisk spetsig sak att trycka och hålla återställnings knapp för 5 sekunder. Enheter kommer att bli inställd till fabriks inställningar

<b>Bluetooth</b>	Öppna <i>Bluetooth</i> genom att trycka på "MODE" -knappen.
Matcha	Aktivera <i>Bluetooth</i> på er mobiltelefon, och sök för möjliga enheter. Välj "RMD056DAB-BT_CALIBER", lösenord "0000" (om nödvändigt). Om framgångsrikt "BT ON" visas, om inte "NO CON". Enheten kommer gå tillbaka till förgående läge.
Återkoppla	Enheten kommer normalt auto-återkoppla.
Avvisa inkommande samt	Press Rensa (12) knappen om ni inte önskar svara samtalet, och återgå till normal uppspelnings läge.

**Anteckning! Använd inte enheten eller kolla på monitorn när ni kör bil.**

## RMD FÖRSIKTIGHETSÅTGÄRDER

### VARNING

Punkter att notera för säker användning.

- Läs denna manual noga innan du använder detta system. Den innehåller instruktioner om hur du använder produkten på ett säkert och effektivt sätt. Caliber Europe BV ansvarar inte för problem som uppstår pga underlätenhet att följa instruktionerna i bruksanvisningen.



### VARNING

**Den här symbolen markerar viktig information. Att bortse från dessa kan leda till skador på person eller egendom.**

⚠ **Använd inte någon funktion som tar uppmärksamheten bort från ett säkert sätt att köra din bil.**

⚠ **Håll volymen på en nivå där du fortfarande kan höra ljud utifrån när du kör.**

⚠ **Att lyssna på höga ljudnivåer i en bil kan även orsaka hörselskador.**

⚠ **Ta inte isär eller ändra.**

⚠ **Denna enhet är avsedd för mobila 12 V applikationer och bör också användas för detta ändamål.**  
Använd endast i bilar med 12 V negativ jordning.  
Använd rätt amperetal vid byte av säkringar  
Annan användning än avsett bruk kan leda till brand, elektriska stötar eller andra skador.

⚠ **Denna enhet är avsedd för mobila 12 V applikationer och bör också användas för detta ändamål.**

⚠ **Håll små föremål som skruvar utom räckhåll för barn.**

⚠ **Underhåll.**

När det uppstår ett problem, stäng av enheten omedelbart och kontakta din auktoriserade Caliber återförsäljare.

⚠ **Produktrengöring.**

Använd en mjuk, torr trasa för att rengöra produkten. För svårare fläckar, blöt trasan med enbart vatten. Allt annat kan lösa upp färgen eller skada plasten.

⚠ **Temperatur.**

Se till att temperaturen inuti fordonet är mellan 0 °C och +45 °C innan bilstereon slås på.



**GB** Old appliances and/or batteries must not be disposed with garbage!  
If the device/battery can not be used anymore, every user is legally obliged to dispose of old appliances and/or batteries separated from the garbage, e.g. at a collection point of his municipality/district.



**FR** Les vieux appareils et/ou les piles ne doivent pas être jetés avec les ordures ménagères !  
Si l'appareil/la pile ne peut plus être utilisé(e), chaque utilisateur est légalement dans l'obligation de mettre au rebut les vieux appareils et/ou les piles séparément des ordures ménagères, par ex. dans un point de collecte de sa municipalité/de son quartier.

**DE** Altgeräte und/oder Altbatterien müssen getrennt entsorgt werden!  
Benutzer sind gesetzlich verpflichtet, Altgeräte und/oder Altbatterien am Ende ihrer Nutzungsdauer getrennt zu entsorgen, z.B. an örtlich verfügbaren Sammelstellen.

**IT** Dispositivi e/o batterie vecchie non devono essere smaltiti con i rifiuti!  
Se il dispositivo/batteria non può più essere utilizzato, ogni utente è obbligato per legge a smaltire i vecchi dispositivi e/o batterie separatamente dai rifiuti, ad es.: in un centro per la raccolta differenziata locale/comunale.

**ES** ¡Los dispositivos viejos y/o baterías no deben desecharse junto con la basura doméstica!  
Si el dispositivo/batería ya no funciona, cada usuario está legalmente obligado a desechar sus aparatos y/o baterías de forma separada de la basura doméstica (por ejemplo, en un punto de recolección de su municipio/distrito).

**PT** Os aparelhos avariados e/ou as pilhas ou baterias usadas não devem ser eliminados juntamente com o lixo comum! Se o aparelho e/ou as pilhas ou baterias já não puderem ser utilizados, o utilizador tem o dever legal de separar os aparelhos e as pilhas/baterias usados do lixo comum e depositá-los num ponto de recolha para reciclagem na sua região

**SE** Gamla apparater och/eller batterier får inte kasseras med avfall!  
Om enheten/batteriet inte längre kan användas är varje användare skyldig att slänga gamla apparater och/eller batterier avskilt från avfallet, t.ex. på en samlingsplats i personens kommun/distrikt.

**PL** Starych urządzeń i baterii nie wolno wyrzucać z odpadkami domowymi!  
Jeśli urządzenie lub bateria nie będzie więcej używane, każdy użytkownik jest prawnie zobowiązany do wyrzucenia starych urządzeń i/lub baterii oddzielnie, np. w punkcie zbiórki swojej gminy lub dzielnicy.

**GR** Οι παλιές συσκευές ή/και μπαταρίες δεν πρέπει να απορρίπτονται μαζί με τα οικιακά απορρίμματα!  
Αν μια συσκευή/μπαταρία δεν μπορεί πλέον να χρησιμοποιηθεί, οι χρήστες είναι νομικά υποχρεωμένοι να απορρίπτουν τις παλιές συσκευές ή/και μπαταρίες ξεχωριστά από τα οικιακά απορρίμματα, π.χ. σε σημείο συλλογής του δήμου/της περιφέρειάς τους.

**SK/CZ** Staré spotrebiče a/alebo použité batérie nesmiete likvidovať s domovým odpadom!  
Ak sa už zariadenie/batéria nebude dať viac používať, každý používateľ je povinný likvidovať staré spotrebiče a/alebo batérie oddelene od odpadu, napríklad na zbernom mieste svojej obce/regiónu.

**NL** Oude apparaten en/of batterijen mogen niet bij het huisvuil!  
Mocht het apparaat/batterij niet meer kunnen worden gebruikt, dan is iedere gebruiker wettelijk verplicht, oude apparaten en/of batterijen gescheiden van het huisvuil, bijv. bij een inzamelpunt van zijn gemeente/zijn wijk, af te geven.



**APPAREIL ET  
EMBALLAGES À TRIER**  
Pour en savoir plus :  
[www.quefairedemesdechets.fr](http://www.quefairedemesdechets.fr)

**GB** Caliber hereby declares that the item RMD056DAB-BT is in compliance with the essential requirements and other relevant provisions of Directive 2014/53/EU (RED) and 2011/65/EU (RoHS).

**FR** Par la présente Caliber déclare que l'Appareil RMD056DAB-BT est conforme aux exigences essentielles et aux autres dispositions pertinentes de la directive 2014/53/EU (RED) et 2011/65/EU (RoHS).

**DE** Hiermit erklärt Caliber, dass sich das Gerät RMD056DAB-BT in Übereinstimmung mit den grundlegenden Anforderung und übrigen einschlägigen Bestimmungen der Richtlinie 2014/53/EU (RED) und 2011/65/EU (RoHS) befindet.

**IT** Con la presente Caliber dichiara che questo RMD056DAB-BT è conforme ai requisiti essenziali ed alle altre disposizioni pertinenti stabilite dalla direttiva 2014/53/EU (RED) e 2011/65/EU (RoHS).

**ES** Por medio de la presente Caliber declara que el RMD056DAB-BT cumple con los requisitos esenciales y otra disposiciones Aplicables o exigibles de la Directiva 2014/53/EU (RED) e 2011/65/EU (RoHS).

**PT** Caliber declara que este RMD056DAB-BT está conforme com os requisitos essenciais e outras disposições da Directiva 2014/53/EU (RED) e 2011/65/EU (RoHS).

**S** Härmed intygar Caliber att denna RMD056DAB-BT Pro står i överensstämmelse med de väsentliga egenskapskrav och övriga relevanta bestämmelser som framgår av direktiv 2014/53/EU (RED) sv 2011/65/EU (RoHS).

**PL** Niniejszym Caliber oświadcza, że RMD056DAB-BT jest zgodne z zasadniczymi wymaganiami oraz innymi stosownymi postanowieniami Dyrektywy 2014/53/EU (RED), i 2011/65/EU (RoHS).

**DK** Undertegnede Caliber erklærer hermed, at følgende udstyr RMD056DAB-BT overholder de væsentlige krav og øvrige relevante krav i direktiv 2014/53/EU (RED) og 2011/65/EU (RoHS).

**EE** Käesolevaga kinnitab Caliber seadme RMD056DAB-BT vastavust direktiivi 2014/53/EU (RED) põhinõuetele ja nimetatud direktiivist tulenevatelle teistele asjakohastele sätetele ja 2011/65/EU (RoHS).

**LT** Šiuo Caliber deklaruoja, kad šis RMD056DAB-BT atitinka esminius reikalavimus ir kitas 2014/53/EU (RED), Direktyvos nuostatas ir 2011/65/EU (RoHS).

**FI** Caliber vakuuttaa täten että RMD056DAB-BT tyyppinen laite on direktiivin 2014/53/EU (RED) oleellisten vaatimusten ja sitä koskevien direktiivin muiden ehto jen mukainen ja 2011/65/EU (RoHS).

**IS** Hér með lýsi Caliber yfir því að RMD056DAB-BT erí samræmi við grunnkröfur og aðrar kröfur, sem gerðar eru í tilskipun 2014/53/EU (RED) og 2011/65/EU (RoHS).

**NO** Caliber erklærer herved at utstyret RMD056DAB-BT er i samsvar med de grunnleggende krav og øvrige relevante krav i direktiv 2014/53/EU (RED) og 2011/65/EU (RoHS).

**NL** Hierbij verklaart Caliber dat het toestel RMD056DAB-BT in overeenstemming is met de essentiële eisen en de andere relevante bepalingen van richtlijn 2014/53/EU (RED) en 2011/65/EU (RoHS).



Latest declaration form can be found at:  
[www.calbereurope.com/nl/media/forms/DeclarationRMD056DAB-BT.pdf](http://www.calbereurope.com/nl/media/forms/DeclarationRMD056DAB-BT.pdf)

**WWW.CALIBEREUROPE.COM**

**CALIBER EUROPE BV · Kortakker 10 · 4264 AE Veen · The Netherlands**