

CREATE

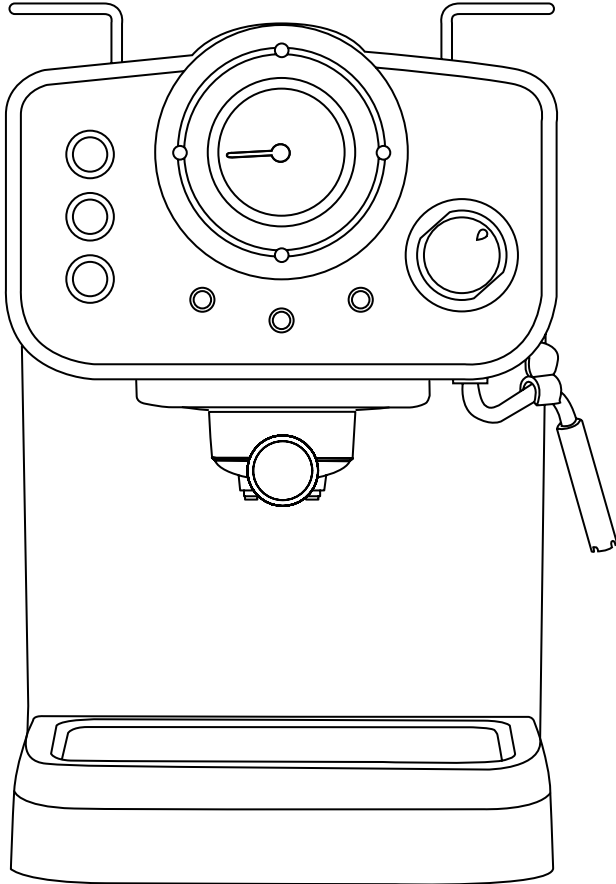

Thera Retro

User manual | Manual de instrucciones

INDEX

ENGLISH

| | |
|------------------------------|----|
| Important safeguards | 6 |
| Part list | 7 |
| Control panel | 7 |
| Placing the filter | 8 |
| Before first use | 8 |
| Preheating | 9 |
| Making espresso coffee | 9 |
| Preparing a cappuccino | 10 |
| How to use the vaporizer arm | 10 |
| Automatic power off function | 11 |
| Cleaning and maintenance | 11 |
| Descaling your coffee maker | 11 |
| Troubleshooting | 12 |

PORTUGUÊS

| | |
|--------------------------------------|----|
| Instruções de segurança | 21 |
| Lista de peças | 22 |
| Painel de controlo | 22 |
| Colocar o filtro | 23 |
| Antes da primeira utilização | 23 |
| Pré-aquecer a máquina de café | 24 |
| Preparar um café espresso | 24 |
| Preparar um cappuccino | 25 |
| Como usar o braço vaporizador | 25 |
| Função para desligar automaticamente | 26 |
| Limpeza e manutenção | 26 |
| Descalcificar a máquina de café | 26 |
| Resolução de problemas | 27 |

ESPAÑOL

| | |
|--------------------------------|----|
| Instrucciones de seguridad | 13 |
| Listado de partes | 14 |
| Panel de control | 15 |
| Colocar el filtro | 15 |
| Antes del primer uso | 15 |
| Precalentar la cafetera | 16 |
| Preparar un café expreso | 16 |
| Preparar un capuchino | 17 |
| Como usar el brazo vaporizador | 18 |
| Función de apagado automático | 18 |
| Limpeza y mantenimiento | 18 |
| Descalcificar la cafetera | 18 |
| Resolución de problemas | 19 |

FRANÇAIS

| | |
|---------------------------------------|----|
| Consignes de sécurité | 28 |
| Liste des pièces | 29 |
| Panneau de contrôle | 30 |
| Placer le filtre | 30 |
| Avant la première utilisation | 30 |
| Préchauffer la cafetière | 31 |
| Préparer un café expreso | 31 |
| Préparer un cappuccino | 32 |
| Comment utiliser le bras vaporisateur | 33 |
| Fonction arrêt automatique | 33 |
| Nettoyage et entretien | 33 |
| Détartrer la cafetière | 34 |
| Résolution de problèmes | 34 |

INDEX

ITALIANO

| | |
|-------------------------------------|----|
| Istruzioni di sicurezza | 36 |
| Lista dei componenti | 37 |
| Pannello di controllo | 37 |
| Collegare il filtro | 38 |
| Primo utilizzo | 38 |
| Preriscaldare la macchina del caffè | 39 |
| Preparare un caffè espresso | 39 |
| Preparare un cappuccino | 40 |
| Come usare il braccio vaporizzatore | 40 |
| Funzione spegnimento automatico | 41 |
| Pulizia e manutenzione | 41 |
| Decalcificare la macchina del caffè | 41 |
| Risoluzione dei problemi | 42 |

NEDERLANDS

| | |
|---|----|
| Beveiligingsinstructies | 51 |
| Onderdelenlijst | 52 |
| Configuratiescherm | 52 |
| Plaats het filter | 53 |
| Voor het eerste gebruik | 53 |
| Verwarm de koffiezetter | 54 |
| Bereid een uitdrukkelijke koffie | 54 |
| Bereid een cappuccino | 55 |
| Het gebruik van de arm van de verdamper | 55 |
| Automatische uitschakelfunctie | 56 |
| Reiniging en onderhoud | 56 |
| De koffiezeteler ontkalken | 56 |
| Problemen oplossen | 57 |

DEUTSCH

| | |
|-----------------------------------|----|
| Sicherheitshinweise | 43 |
| Teileliste | 44 |
| Bedienfeld | 45 |
| Siebträger einsetzen | 45 |
| Vor der ersten benutzung | 45 |
| Die kaffeemaschine vorheizen | 46 |
| Einen espresso zubereiten | 47 |
| Cappuccino zubereiten | 47 |
| Wie man den verdampferarm benutzt | 48 |
| Funktion automatische abschaltung | 48 |
| Reinigung und pflege | 48 |
| Die kaffeemaschine entkalken | 49 |
| Problemlösung | 49 |

POLSKI

| | |
|------------------------------------|----|
| Instrukcje bezpieczeństwa | 58 |
| Lista części | 59 |
| Panel sterowania | 60 |
| Umieść filtr | 60 |
| Przed pierwszym użyciem | 60 |
| Rozgrzewaj kawę do kawy | 61 |
| Przygotuj kawę ekspresową | 62 |
| Przygotuj cappuccino | 62 |
| Jak korzystać z ramienia parownika | 63 |
| Funkcja automatycznego wyłączenia | 63 |
| Czyszczenie i konserwacja | 63 |
| Odwalkuj producenta kawy | 64 |
| Rozwiązywanie problemów | 64 |

Thank you for choosing our coffee maker. Before using the appliance, and to ensure the best use, carefully read these instructions.

The safety precautions enclosed herein reduce the risk of death, injury and electrical shock when correctly adhered to. Keep the manual in a safe place for future reference, along with the completed warranty card, purchase receipt and package. If applicable, pass these instructions on to the next owner of the appliance. Always follow basic safety precautions and accident-prevention measures when using an electrical appliance. We assume no liability for customer failing to comply with these requirements.

IMPORTANT SAFEGUARDS

Before using this electrical appliance basic precautions should always be followed:

- Ensure that the voltage indicated on the Technical Specification matches the mains voltage before plugging in the appliance.
- The appliance must be earthed.
- Never lift up, carry or unplug the appliance by pulling from the power cord.
- The steam is extremely hot and can burn. Please, handle with care.
- Never operate the coffee machine without water.
- Children should be supervised to ensure that they don't play with the appliance.
- This appliance can be used by children and persons with reduced physical, sensory or mental capabilities or lack of experience and knowledge if they have been given supervision or instruction concerning the use of the appliance in a safe way and understand the hazards involved.
- Do not place the coffee maker on hot surfaces or next to open fire, as it can cause damage to the appliance.
- Remove the plug from the power outlet before cleaning or when idle. Allow the appliance to cool down completely before removing and/or attaching components, and before cleaning.
- Do not pick up or operate the appliance if the power supply cord or the plug are damaged, or if the coffee maker is malfunctioning or has been dropped or damaged in any way. In case of damage, contact the after-sales service. A damaged cord or plug must be exclusively replaced by the manufacturer or a qualified person in order to avoid injuries.
- Do not use any accessories not recommended by the manufacturer, as it may cause injury to persons or damage to the appliance.
- Place the appliance on a flat surface or table, do not hang the power cord over the edge of the table or counter.
- Make sure the power cord does not come into contact with the hot surface of the appliance.

- Some parts of the appliance get hot when in use, avoid direct contact.
- Do not immerse the appliance or the power cord into water or any other liquids. Should the appliance fall into water, immediately unplug it from the mains and have the appliance checked by an expert before using it again. It may cause fire, electric shock, injury or death.

PART LIST

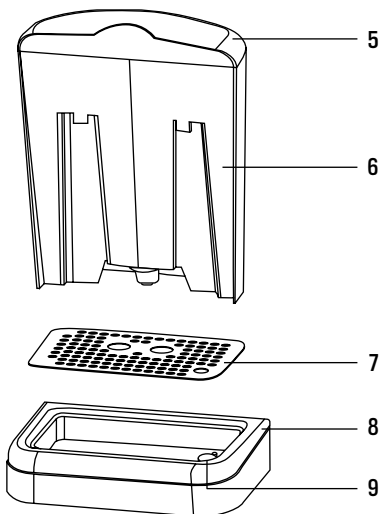
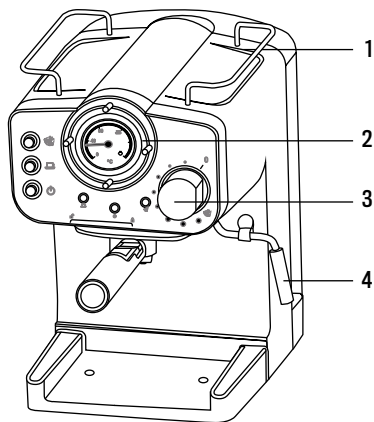

1. Cup warming tray
2. Control panel
3. Steam knob
4. Steam wand

5. Water tank lid
6. Water tank
7. Drip plate
8. Drip tray
9. Anti-flood system

CONTROL PANEL

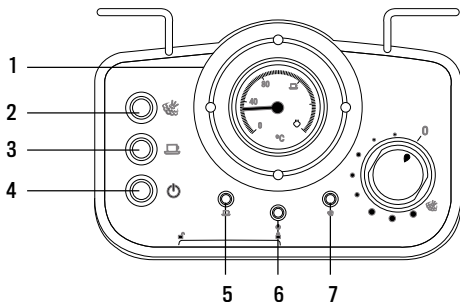

1. Thermometer.
2. Steam button: pressed down for steaming and up for making coffee.
3. Coffee button: pressed down to make coffee and pump hot water, up to stop.
4. ON/OFF button.
5. Coffee indicator. When the water temperature is hot enough, the pilot will light up.
6. Power indicator. When the appliance turns on, the pilot will light up.
7. Steam indicator. When the steam temperature is hot enough, the pilot will light up.

PLACING THE FILTER

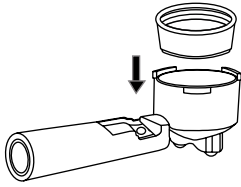

1. To insert the filter in the filter holder, please align the notch on the filter with the ridge inside the filter holder.

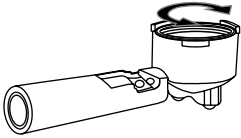

2. Now turn the filter to lock it in place. This will secure the filter in the filter holder.

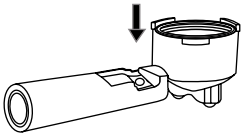

3. Lift the tab to hold the filter holder and shake out the coffee after use without removing the filter.

BEFORE FIRST USE



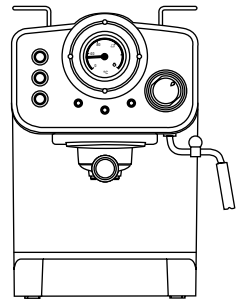
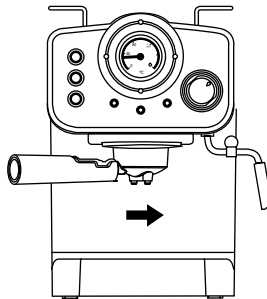
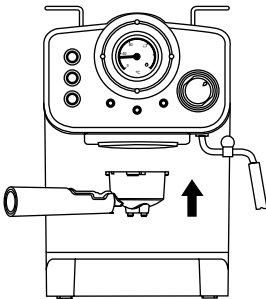

- To ensure you get the best coffee possible, please rinse the coffee maker before its first use.
- Fill up the tank with water without exceeding the “MAX” line marked on the tank. Then cover the water tank.

Note: The appliance is supplied with a detachable tank to allow for easy cleaning. You can detach the tank to fill it up and then place it back into the appliance.

- Place the filter in the filter holder (make sure there's no coffee in the filter).
- Place a mug on the drip tray.



Note: The appliance is not equipped with a mug; please use your own coffee mug.

- Plug the coffee machine in and press the ON/OFF button “”. A red indicator light will turn on. Press the coffee button “”. As soon as water starts coming out press the coffee button “” again and the machine will start preheating. When the coffee indicator lights green, it means the temperature is hot enough.
- Press the coffee button “” and allow the entire tank of water to flow out. Once the machine is no longer dripping, pour out the processed water and clean the container thoroughly. Now you can start brewing.

Note: There may be a noise when pumping the water out for the first time, it is normal; the appliance is simply releasing trapped air. After approximately 20 seconds, the noise will disappear.

PREHEATING

To make a good cup of hot espresso, we recommend preheating the appliance before brewing coffee; this includes the filter holder, filter and your coffee mug. This will ensure you obtain the best coffee drinking experience.

- Remove the detachable water tank from the appliance. Remove the lid from the tank and fill it with water, the water level should never exceed the “MAX” line marked on the tank. Then correctly attach the water tank back to the appliance.
- Place the filter into the filter holder (without any coffee), then insert the filter holder into the appliance and turn it anticlockwise until it is at the “lock” position.
- Place your cup on the drip tray.
- Then connect the appliance to a power supply source. Make sure the steam control knob is set to the “0” position.
- Press the ON/OFF button “

MAKING ESPRESSO COFFEE

- Remove the filter holder by turning it clockwise. Place the filter in the filter holder, fill it with ground coffee using the measuring spoon and compress the ground coffee tightly with the tamper. A scoop of ground coffee is enough to make a cup of high-quality coffee.
- Place the filter holder in the machine and lock it by turning it in an anticlockwise direction.
- Make sure that the steam knob is at the “0” position and that neither the coffee button “

WARNING: Do not leave the coffee maker unattended while making coffee, as it requires manual operation!

Note: During the brewing or steaming process, it is normal that the temperature light turns off. This means the machine is heating up to keep the temperature at the standard range.

- Once the coffee making process is complete, you can remove the filter holder by turning it clockwise from its “Lock” position and discard the coffee residue from the steel filter.
- Allow the appliance to cool down completely before rinsing it under running water.

PREPARING A CAPPUCCINO

You can achieve the perfect cappuccino by topping up an espresso with frothed milk.

Note: please make sure the steam wand is assembled during the steaming process.

Method:

- First, prepare your espresso following the instructions.
- Press the steam button “” and wait until the yellow indicator light is on.
- Fill a pitcher with 100ml of milk per cappuccino. We recommend you use room temperature whole fat milk.

Note: In order to get better milk foam, we recommend you keep the steam knob open for approximately 15 seconds before steaming your milk, since the early steam contains too much water. Then turn the knob back to the “0” position.

- Insert the steam wand into the pitcher about two centimetres deep. Turn the knob slowly anticlockwise and steam will start coming out from the steam wand. Froth the milk by moving the pitcher in circular up and down motions.

Note: Never touch the steam wand during operation to avoid burns and other injuries.

Note: Never turn the steam control knob quickly, as steam can accumulate rapidly in a short period of time, which may result in the potential increase of explosion.

- When you have achieved your desired foam consistency, turn the steam control knob clockwise.

Note: Clean the steam outlet immediately after frothing to avoid clotting it. Be careful not to burn yourself.





- Pour the frothed milk into the prepared espresso and your cappuccino is ready! Sweeten to your desired taste and top your cappuccino with a sprinkle of cocoa powder.

Note: If the steam outlet is clotted, please follow these instructions.

- First, allow the coffee machine to cool down for about half an hour, then poke the steam outlet several times with a needle of about 1mm in diameter. Finally, press the coffee/steam button “” and turn on the steam knob to check if the appliance can produce steam normally when the yellow indicator light is on.

If the steamer still doesn't work, please, contact our aftersales service.

HOW TO USE THE VAPORIZER ARM

- Remove the detachable water tank from the appliance. Remove the lid from the tank and fill it with water, the water level should never exceed the “MAX” line marked on the tank. Then correctly attach the water tank back to the appliance.
- Plug the appliance to the mains and turn it on by pressing the ON/OFF button “”. The red indicator light will turn on.
- Make sure the steam button “” is not pressed, then press the coffee button “”. When there is water flowing out, close the pump immediately.
- Press the steam button “” and wait until the YELLOW indicator light is on.
- Insert the steam wand two centimetres deep into the pitcher. Turn the steam control knob slowly anticlockwise and steam will start coming out from the steam wand.
- When you have achieved your desired foam consistency, turn the steam control knob clockwise.

Note: Clean the steam outlet immediately after frothing to avoid clotting it. Be careful not to burn yourself.

- To turn the appliance off just press the ON/OFF button “”.

Note: If the steam outlet is clotted, please follow these instructions. First, allow the coffee machine to cool down for about half an hour, then poke the steam outlet several times with a needle of about 1mm in diameter.

- Finally, Press the coffee/steam button “☕” and turn on the steam knob to check if the appliance can produce steam normally when the yellow indicator light is on.
- If the steamer still doesn't work, please, contact our aftersales service.

AUTOMATIC POWER OFF FUNCTION

The appliance will turn off automatically 29 minutes after pressing the ON/OFF button “⏻”.

CLEANING AND MAINTENANCE

- Unplug the coffee maker and allow it to cool down completely before cleaning it.
- Clean the coffee maker housing with a damp cloth regularly and rinse the water tank, drip tray and removable shelf and dry them right after.

Note: Do not clean the appliance with alcohol or any solvent cleaning products. Never immerse the housing in water for cleaning.

- Detach the metal filter holder by turning it clockwise, discard coffee residue inside, then you can clean the filter holder with a mild cleanser and rinse it with clear water.
- Clean all the attachments and dry thoroughly.

Note: Do not wash the portafilter arm or the filter in a dishwasher.

DESCALING YOUR COFFEE MAKER

1. To make sure your coffee maker is operating efficiently, make sure you are regularly cleaning the internal piping. You should decalcify your coffee machine every 1-2 months to ensure the best coffee flavour.
2. Fill the water tank with a solution of water and descaler to the MAX level (the ratio of water to descaler should be 4:1; please refer to the instructions on the label of your descaler).
3. Follow the same instructions as for the preheating process and place the metal and pitcher or cup of choice in place.
4. Press the ON/OFF button “⏻” to turn on the appliance and the power indicator will light up red. Make sure the steam button “☕” is not pressed, then press the coffee button “☕”. When there is water flowing out, close the pump immediately. Now the appliance is heating.
5. When the green light turns on the appliance will be heated. Now press the coffee button “☕” and brew two cups worth of descaler (about 2oz). Then close the pump and wait 5 seconds.
6. Press the steam button “☕” and wait until the yellow indicator light is on. Make steam for 2 min., then turn the steam knob to the “0” position. Press the ON/OFF button “⏻” to turn the unit off immediately and let the descaler sit in the unit for at least 15 minutes.
7. Restart the unit and repeat the steps 4-6 at least 3 times.
8. Make sure that neither the coffee button “☕” nor the steam button “☕” are pressed down. When the green light comes on, press the coffee button “☕” down and brew until there isn't any descaler left.
9. Now repeat steps 4-6 with tap water (without descaler). Then brew until there isn't any water left in the tank.
10. Repeat step 9 at least 3 times to make sure the piping is clean.

TROUBLESHOOTING

| PROBLEM | CAUSE | SOLUTION |
|---|--|---|
| The tank is leaking or water is seeping out from the tank | The tank is not positioned properly. | Allow the centre of the tank to align with the opening of the main body. |
| | The volume of water in the tank exceeds the indicated MAX line. | The water volume in the tank should be within the MIN and MAX line indicators. |
| Water is leaking from the bottom of the coffee maker. | There is too much water in the drip tray. | Please empty the drip tray. |
| | There is a malfunction with the coffee maker | Please contact the authorized service facility for repairing. |
| Water is leaking from the outer side of the filter. | There is coffee powder residue on the filter edge. | Clean any excess coffee or residue. |
| Acidic (vinegary) after-taste in the Espresso coffee. | You haven't decalcified the machine properly. | Decalcify the coffee machine following the instructions in this manual. |
| | If ground coffee is stored in a hot, damp place for a long period of time, the coffee will turn bad. | Please use fresh coffee grinds, or store coffee in a cool, dry place. After opening a package of coffee grinds, store it in an air tight container to maintain its freshness. |
| The coffee maker does not work. | The power outlet is not connected correctly. | Plug the power cord into a wall outlet correctly. If the appliance still does not work, please contact the authorized service facility for repairing. |
| The steamer does not froth. | The steam ready indicator is not lighting up. | Only after the steam ready indicator is illuminated, can the steamer be used to froth. |
| | The frothing jug is too big or the shape is not compatible | Use a high cylindrical pitcher. |
| The steam indicator has a yellow light. | Overheating. | It is necessary to release a little hot water with the knob. When the light goes out, it can be used again to boil the coffee. |

Do not attempt to disassemble the appliance by yourself. If you are experiencing any malfunction, please contact the aftersales service.



In compliance with Directives: 2012/19/EU and 2015/863/EU on the restriction of the use of dangerous substances in electric and electronic equipment as well as their waste disposal. The symbol with the crossed dustbin shown on the package indicates that the product at the end of its service life shall be collected as separate waste. Therefore, any products that have reached the end of their useful life must be given to waste disposal centres specialising in separate collection of waste electrical and electronic equipment, or given back to the retailer at the time of purchasing new similar equipment, on a one for one basis. The adequate separate collection for the subsequent start-up of the equipment sent to be recycled, treated and disposed of in an environmentally compatible way contributes to preventing possible negative effects on the environment and health and optimises the recycling and reuse of components making up the apparatus. Abusive disposal of the product by the user involves application of the administrative sanctions according to the laws.

Gracias por elegir nuestra cafetera. Antes de utilizar este electrodoméstico y para asegurar su mejor uso, por favor, lea detenidamente las instrucciones.

Las medidas de seguridad aquí indicadas reducen el riesgo de incendio, descarga eléctrica y lesiones cuando se siguen correctamente. Guarde el manual en un lugar seguro para futuras referencias, así como la garantía, el recibo de compra y la caja. Si procede, entregue estas instrucciones al futuro propietario del electrodoméstico. Siempre siga las instrucciones básicas de seguridad y las medidas de prevención de riesgos cuando utilice un electrodoméstico eléctrico. El fabricante no se responsabilizará de ningún daño derivado del incumplimiento de estas instrucciones por parte del usuario.

INSTRUCCIONES DE SEGURIDAD

Al utilizar cualquier aparato eléctrico, deben observarse siempre las siguientes precauciones básicas de seguridad.

- Asegúrese de que el voltaje y la frecuencia del circuito corresponden a los indicados en la etiqueta de clasificación del aparato.
- El aparato debe estar conectado a una toma de tierra.
- Nunca levante, transporte o desenchufe la cafetera tirando del cable eléctrico.
- El vapor sale ardiendo. Por favor, vaya con cuidado para no quemarse.
- Nunca ponga la cafetera en funcionamiento si no tiene agua.
- Los niños deben ser supervisados para asegurarse de que no juegan con el aparato.
- Este aparato puede ser utilizado tanto por niños como personas con capacidades físicas, sensoriales o mentales reducidas o con falta de experiencia y conocimientos si han sido supervisados o instruidos en el uso del aparato de una manera segura y comprenden los peligros que conlleva.
- No deje que el cable cuelgue sobre el borde de una mesa o encimera. No permita que entre en contacto con superficies calientes, evite la proximidad a fuegos abiertos y todo tipo de calor y fuentes de ignición.
- Retire el enchufe de la toma de corriente antes de limpiarla o cuando esté inactiva. Deje que el aparato se enfríe completamente antes de quitar y/o fijar los componentes y antes de limpiarlo.
- No levante ni opere el electrodoméstico si el cable de alimentación o el enchufe están dañados, o si la cafetera está funcionando mal o se ha caído o dañado de alguna manera. En caso de daños, póngase en contacto con el servicio postventa. Un cable o enchufe dañado debe ser sustituido exclusivamente por el fabricante o por una persona cualificada para evitar lesiones.
- Utilice únicamente accesorios recomendados por el fabricante.
- Coloque el aparato sobre una superficie plana o mesa.

- Asegúrese de que el cable de alimentación no entre en contacto con la superficie caliente del aparato.
- Algunas partes del aparato se calientan durante su uso, evite el contacto directo.
- Nunca sumerja el cable, el enchufe o la base de alimentación de la cafetera en agua u otros líquidos. En caso de que el aparato caiga en agua, desenchúfelo inmediatamente de la red eléctrica y pídale a un experto que lo revise antes de volver a utilizarlo. Puede provocar incendios, descargas eléctricas, lesiones o la muerte.

LISTADO DE PARTES

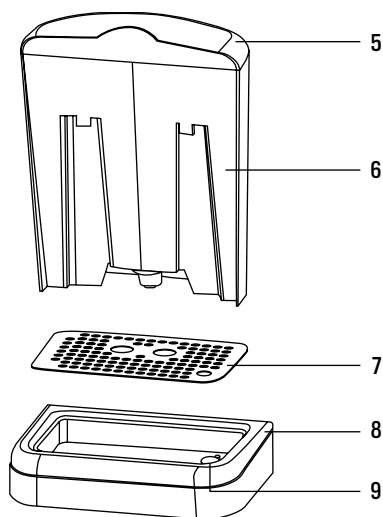
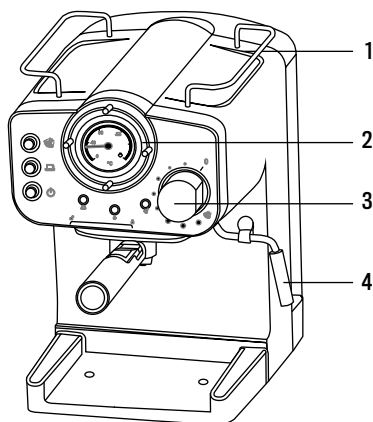

1. Bandeja calientatazas
2. Panel de control
3. Perilla de control del vapor
4. Varilla de vapor

5. Tapa del depósito de agua
6. Depósito de agua extraíble
7. Tapa de la bandeja de goteo
8. Bandeja de goteo
9. Sistema anti-desbordamiento

PANEL DE CONTROL

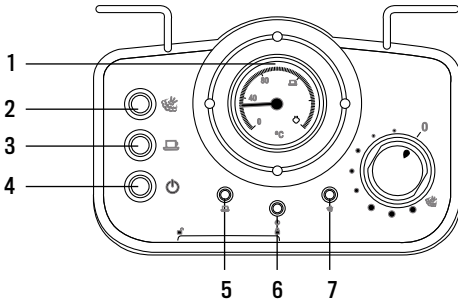

1. Termómetro.
2. Botón para vapor: Presionado para hacer vapor, sin presionar para preparar café.
3. Botón para café: presionado para preparar café y hervir agua, sin presionar para detenerla.
4. Botón de encendido/apagado.
5. Indicador de café: Cuando la temperatura del café esté lo suficientemente caliente, el piloto se encenderá.
6. Indicador de encendido: Cuando la cafetera se encienda, el piloto se iluminará.
7. Indicador de vapor: Cuando la temperatura del vapor esté lo suficientemente caliente, el piloto se encenderá.

COLOCAR EL FILTRO

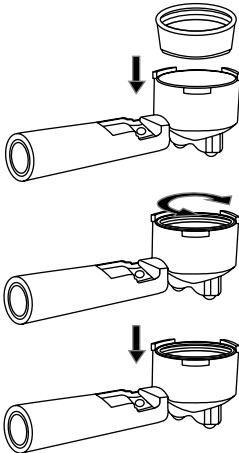

1. Para introducir el filtro en el portafiltros, por favor, alinee la cuña del filtro con la ranura del interior del portafiltros.
2. Ahora gire el filtro para asegurarlo en su sitio. Esto asegurará que no se caiga.
3. Levante la pestaña para sujetar el portafiltros y vaciar sacudiendo el café, después de su uso, sin quitar el filtro.



ANTES DEL PRIMER USO

- Para asegurarse de que obtiene el mejor café posible, por favor limpie la cafetera antes de su primer uso.
- Llene el depósito con agua sin sobrepasar la línea “MAX” marcada en el depósito. Luego cubra el depósito de agua.

Nota: La cafetera viene con un depósito desmontable para facilitar su limpieza. Puede desmontar el depósito para llenarlo y luego volver a colocarlo en la máquina.

- Coloque el filtro en el portafiltros (asegúrese de que no haya café en el filtro).
- Coloque una taza en la bandeja de goteo.

Nota: El aparato no está equipado con una taza; por favor, use su propia taza de café.

- Enchufe la cafetera y pulse el botón “”. Se encenderá una luz indicadora roja.
- Presione el botón “”. Cuando esté saliendo agua, vuelva a presionar el botón “” para detenerla. Ahora la cafetera empezará a calentarse. Cuando el indicador de café se ilumine en verde significará que la máquina ha alcanzado la temperatura adecuada.

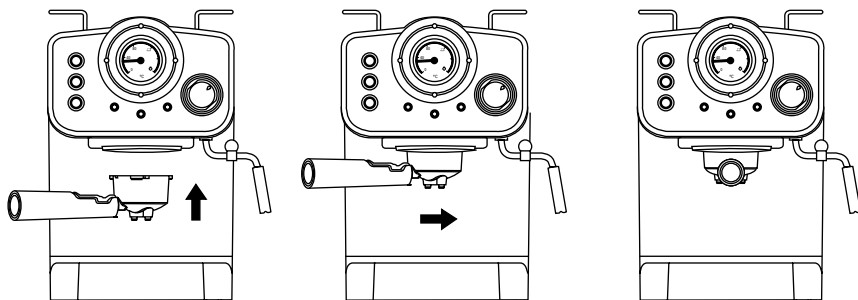

- Presione el botón “☕” y deje que salga toda el agua del depósito. Una vez que la máquina deje de gotear, vierta el agua procesada y limpie el recipiente a fondo. Ahora puede empezar a preparar café.

Nota: Puede haber un ruido al extraer agua por primera vez, es normal; el aparato simplemente está liberando aire atrapado. Después de aproximadamente 20 segundos, el ruido desaparecerá.

PRECALENTAR LA CAFETERA

Para preparar una buena taza de espresso caliente, recomendamos precalentar la máquina antes de preparar el café; esto incluye el portafiltros, el filtro y su taza de café. Esto le asegurará que obtendrá la mejor experiencia de disfrutar del café.

- Retire el depósito de agua extraíble. Retire la tapa del depósito y llénelo con agua, el nivel del agua nunca debe exceder la línea “MAX” marcada en el depósito. A continuación, vuelva a conectar correctamente el depósito de agua a la máquina.
- Coloque el filtro en el portafiltros (sin café), monte el portafiltros en la máquina y gire el mango en el sentido contrario a las agujas del reloj hasta que quede en la posición de “bloqueo”.
- Coloque su taza en la bandeja de goteo.
- A continuación, enchufe la cafetera. Asegúrese de que la perilla de control de vapor esté en la posición “0”.
- Presione el botón de ON/OFF “⏻” para encender la cafetera y se iluminará el piloto rojo. Asegúrese de que ni el botón de café “☕” ni el de vapor “☁” estén presionados.
- Presione el botón “☕”. Cuando empiece a salir agua presiónelo de nuevo. Con esto conseguiremos bombear agua desde el depósito de agua hasta el cuerpo de la cafetera.
- Cuando se encienda el indicador de café (verde), presione el botón de café “☕” de nuevo y empezará a salir agua caliente.
- Después de que el agua haya fluido durante 20 segundos, presione el botón de café “☕”. Ahora el proceso de precalentamiento ha terminado.

PREPARAR UN CAFÉ EXPRESO

- Retire el portafiltros girándolo en el sentido de las agujas del reloj. Añada el café molido al filtro de acero con la cuchara dosificadora y comprima bien el café molido con el prensador. Una cucharada de café molido es suficiente para hacer una taza de café de alta calidad.
- Coloque el portafiltros en la máquina y bloquéelo girando en el sentido contrario a las agujas del reloj. Asegúrese de que la perilla de control del vapor está en la posición “0” y de que ni el botón de café “☕” ni el de vapor “☁” estén presionados.

- Presione el botón de café “☕” manualmente cuando haya preparado la cantidad deseada de café o si está saliendo demasiado diluido.
- Cuando haya acabado de preparar su café, presione el botón de ON/OFF “⏻” y la luz indicadora se apagará.

ADVERTENCIA: ¡No deje la cafetera desatendida mientras prepara el café, ya que requiere una operación manual!

Nota: Durante el proceso de preparación de café o vapor, es normal que la luz indicadora de temperatura se apague. Esto significa que la máquina se está calentando para mantener la temperatura estándar.

- Una vez finalizado el proceso de preparación del café, puede retirar el portafiltros girándolo en el sentido de las agujas del reloj desde su posición de “Bloqueo” y desechar el residuo de café del filtro de acero.
- Deje que el aparato se enfríe completamente antes de enjuagarlo con agua.

PREPARAR UN CAPUCHINO

Para un capuchino perfecto, rellene un espresso con leche espumada.

Nota: Por favor, asegúrese de que la varilla de vapor esté montada durante el proceso de vaporización.

Método:

- Primero, prepare su espresso siguiendo las instrucciones.
- Presione el botón de vapor “☕” y espere hasta que se encienda el piloto amarillo.
- Llene una jarra con 100 ml de leche por capuchino. Se recomienda utilizar leche, preferiblemente entera, a temperatura ambiente.

Nota: Para conseguir mejor espuma de leche, recomendamos que mantengan la perilla de vapor abierta durante aproximadamente 15 segundos antes de espumar su leche, dado que el vapor que sale al principio contiene mucha agua. Después baje el nivel hasta el “0”.

- Inserte la varilla de vapor en la jarra llena de leche a unos dos centímetros de profundidad. Gire la perilla de control de vapor despacio en el sentido contrario a las agujas del reloj y empezará a salir vapor de la varilla. Espume la leche moviendo la jarra en mociones circulares hacia arriba y hacia abajo.

Nota: Nunca toque la varilla de vapor durante su operación para evitar quemaduras y lesiones.

Nota: Nunca gire la perilla de control de vapor rápidamente, ya que el vapor puede acumularse rápidamente en un corto periodo de tiempo, lo que puede resultar en un aumento potencial de explosión.

- Cuando haya logrado la consistencia de espuma deseada, gire la perilla de control de vapor en el sentido de las agujas del reloj.

Nota: Limpie la salida de vapor inmediatamente para evitar que se atasque. Tenga cuidado para no quemarse.

- Vierta la leche espumada en el espresso ya preparado y ¡su cappuccino estará listo! Endulce al gusto deseado y cubra su cappuccino con un poco de cacao en polvo.

Nota: Si la salida de vapor está atascada, por favor siga las siguientes instrucciones: Primero, deje que la cafetera se enfríe durante media hora, a continuación, pinche varias veces la salida de vapor con una aguja de aproximadamente 1 mm de diámetro. Finalmente, presione el botón de vapor “☕” y gire la perilla de control de vapor para ver si la máquina puede espumar con normalidad cuando la luz amarilla esté encendida. Si la varilla de vapor todavía no funciona, por favor, contacte con nuestro servicio de postventa.

COMO USAR EL BRAZO VAPORIZADOR

- Retire el depósito de agua desmontable del aparato. Retire la tapa del depósito y llénelo con agua, el nivel del agua nunca debe exceder la línea "MAX" marcada en el depósito. A continuación, vuelva a colocar el depósito de agua.
- Conecte el aparato a la red eléctrica y enciéndalo pulsando el botón ON/OFF "☺". Se encenderá el piloto rojo.
- Presione el botón de café "☺" y asegúrese de que el botón de vapor "☼" no está presionado. Cuando empiece a salir agua, deténgalo de inmediato.
- Presione el botón de vapor "☼" y espere hasta que se encienda el piloto amarillo.
- Inserte la varilla de vapor en la jarra a unos dos centímetros de profundidad. Gire la perilla de control de vapor despacio en el sentido contrario a las agujas del reloj y empezará a salir vapor de la varilla.
- Cuando haya logrado la consistencia de espuma deseada, gire la perilla de control de vapor en el sentido de las agujas del reloj.

Nota: Limpie la salida de vapor inmediatamente para evitar que se atasque. Tenga cuidado para no quemarse.

- Para apagar la cafetera, simplemente presione el botón de ON/OFF "☺".

Nota: Si la salida de vapor está atascada, por favor siga las siguientes instrucciones: Primero, deje que la cafetera se enfríe durante media hora, a continuación, pinche varias veces la salida de vapor con una aguja de aproximadamente 1 mm de diámetro.

- Finalmente, presione el botón de vapor "☼" y gire la perilla de control de vapor para ver si la máquina puede espumar con normalidad cuando la luz amarilla esté encendida. Si la varilla de vapor todavía no funciona, por favor, contacte con nuestro servicio de postventa.

FUNCIÓN DE APAGADO AUTOMÁTICO

La cafetera se apagará automáticamente 29 minutos después de haber presionado el botón de ON/OFF "☺".

LIMPIEZA Y MANTENIMIENTO

- Desenchufe la cafetera y deje que se enfríe completamente antes de limpiarla.
- Limpie regularmente la carcasa de la cafetera con un paño húmedo y enjuague el depósito de agua, la bandeja de goteo y la bandeja extraíble y séquelos inmediatamente después.









Nota: No limpie el aparato con alcohol o disolventes. No sumerja nunca la carcasa en agua para limpiarla.

- Desconecte el portafiltros girándolo en sentido contrario a las agujas del reloj, deseche los residuos de café de su interior, limpie el embudo con un limpiador suave y enjuáguelo completamente con agua limpia.
- Limpie todos los accesorios y séquelos bien.

Nota: Nunca lave el brazo portafiltros ni el filtro en el lavavajillas.

DESCALCIFICAR LA CAFETERA

1. Para asegurarse de que su cafetera funciona eficientemente, asegúrese de limpiar regularmente las tuberías internas. Debe descalcificar su cafetera cada 2-3 meses para asegurar que el café tenga el mejor sabor.
2. Llene el depósito de agua con una solución de agua y descalcificador hasta el nivel MÁXIMO (la proporción entre agua y descalcificador debe ser de 4:1; consulte las instrucciones de la etiqueta de su descalcificador).
3. Siga las mismas instrucciones que para el proceso de precalentamiento y coloque el portafiltros y la jarra o taza de su elección en su lugar.

4. Presione el botón de ON/OFF “” para encender la cafetera y se iluminará el piloto rojo. Presione el botón de café “” y asegúrese de que el botón de vapor “” no está presionado. Cuando empiece a salir agua, deténgalo de inmediato. Ahora la cafetera se está calentando.
5. Cuando se encienda el piloto verde la cafetera estará a la temperatura adecuada. Ahora presione el botón de café “” y hierva dos tazas de descalcificador (unas 2oz.). Después párelo y espere 5 segundos.
6. Presione el botón de vapor “” y espere hasta que se encienda el piloto amarillo. Haga vapor durante 2 minutos y después gire la perilla de control hasta el “0”. Presione el botón de ON/OFF “” para apagar la cafetera y deje que el descalcificador repose por lo menos 15 minutos.
7. Reinicie la cafetera y repita los pasos 4-6 por lo menos tres veces.
8. Asegúrese de que ni el botón de café “” ni el de vapor “” estén presionados. Cuando se encienda el piloto verde, presione el botón de café “” y permita que salga todo el descalcificador.
9. Ahora repita los pasos 4-6 con agua del grifo (sin descalcificador). Haga funcionar la máquina hasta que no quede agua en el depósito.
10. Repita el paso 9 por lo menos tres veces para asegurarse de que los conductos estén limpios.

RESOLUCIÓN DE PROBLEMAS

| PROBLEMA | CAUSA | SOLUCIÓN |
|--|---|---|
| El depósito tiene fugas o el agua se está saliendo del tanque. | El depósito no está colocado correctamente. | Alinee el centro del depósito con la abertura del cuerpo principal. |
| | El volumen de agua en el depósito excede la línea MAX indicada. | El volumen de agua en el depósito debe estar dentro de los límites de MIN y MAX. |
| El agua se está saliendo del fondo de la cafetera. | Hay demasiada agua en la bandeja de goteo. | Por favor, vacíe la bandeja de goteo. |
| | Hay una avería en la cafetera. | Póngase en contacto con el servicio técnico autorizado para la reparación. |
| El agua se está filtrando por fuera del filtro. | Hay residuos de café en el borde del filtro. | Limpie cualquier exceso de café o residuos. |
| Gusto ácido (avinagrado) en el café. | No ha descalcificado bien la máquina. | Descalcifique la cafetera siguiendo las instrucciones de este manual. |
| | Si el café molido se guarda en un lugar caliente y húmedo durante un largo período de tiempo, el café se vuelve malo. | Por favor, use café recién molido, o guarde el café en un lugar fresco y seco. Después de abrir un paquete de café molido, guárdelo en un recipiente hermético para mantener su frescura. |
| La cafetera no funciona. | La toma de corriente no está conectada correctamente. | Enchufe el cable de alimentación a una toma de corriente correctamente. Si el aparato sigue sin funcionar, póngase en contacto con el servicio técnico autorizado para su reparación. |

| PROBLEMA | CAUSA | SOLUCIÓN |
|--|---|---|
| El vaporizador no hace espuma. | El indicador de vapor no se enciende. | El vaporizador sólo se puede utilizar para espumar cuando se encienda el indicador de vapor. |
| | La jarra de espuma es demasiado grande o su forma no es compatible. | Use una jarra cilíndrica alta. |
| El indicador de vapor tiene la luz amarilla. | Sobrecalentamiento. | Es necesario liberar un poco de agua caliente con la perilla. Cuando se apague la luz se puede volver a usar para hervir el café. |

No intente desmontar el aparato usted solo. Si detecta algún problema de funcionamiento, póngase en contacto con el servicio postventa.



En cumplimiento de las directivas: 2012/19 / UE y 2015/863 / UE sobre la restricción del uso de sustancias peligrosas en equipos eléctricos y electrónicos, así como su eliminación de residuos. El símbolo con el cubo de basura cruzado que se muestra en el paquete indica que el producto al final de su vida útil se recogerá como residuo separado. Por lo tanto, cualquier producto que haya llegado al final de su vida útil debe entregarse a centros de eliminación de residuos especializados en la recogida selectiva de equipos eléctricos y electrónicos de desecho, o devolverse al minorista al momento de comprar equipos nuevos similares, en uno para Una base. La recolección separada adecuada para la posterior puesta en marcha de los equipos enviados para ser reciclados, tratados y eliminados de una manera compatible con el medio ambiente contribuye a prevenir posibles efectos negativos sobre el medio ambiente y la salud y optimiza el reciclaje y la reutilización de los componentes que componen el aparato. . La eliminación abusiva del producto por parte del usuario implica la aplicación de las sanciones administrativas de acuerdo con las leyes.

Obrigado por escolher a nossa máquina de café. Antes de utilizar este eletrodoméstico e de modo a assegurar a sua melhor utilização, leia atentamente as instruções.

As medidas de segurança aqui indicadas, quando seguidas corretamente, reduzem o risco de incêndio, de descarga elétrica e de lesões. Guarde o manual num lugar seguro, para referência futura, assim como a garantia, o recibo de compra e a caixa. Se for conveniente, entregue estas instruções ao futuro proprietário do eletrodoméstico. Aquando da utilização do eletrodoméstico elétrico, siga sempre as instruções básicas de segurança e as medidas de prevenção de riscos. O fabricante não se responsabilizará por qualquer dano advindo do incumprimento destas instruções por parte do utilizador.

INSTRUÇÕES DE SEGURANÇA

Ao utilizar qualquer dispositivo elétrico, dever-se-ão ter sempre em conta as seguintes precauções básicas de segurança.

- Certifique-se de que a voltagem e a frequência do circuito correspondem aos indicados na etiqueta de classificação do dispositivo.
- O dispositivo deve estar ligado a uma ligação à terra.
- Nunca levante, transporte ou desligue a máquina de café puxando o cabo elétrico.
- O vapor sai a arder. Proceda com cuidado para não se queimar.
- Nunca ponha a máquina de café a funcionar sem água.
- As crianças devem ser supervisionadas no sentido de se certificar de que não brincam com o dispositivo.
- Este dispositivo pode ser utilizado tanto por crianças como por pessoas com capacidades físicas, sensoriais ou mentais reduzidas ou com falta de experiência e conhecimentos se as mesmas forem supervisionadas ou instruídas quanto à utilização do dispositivo de uma maneira segura e compreenderem os perigos que tal utilização implica.
- Não deixe o cabo pendurado sobre a extremidade de uma mesa ou bancada. Não deixe que entre em contacto com superfícies quentes, evite a proximidade a fogos abertos e todo o tipo de calor e fontes de ignição.
- Retire a ficha da tomada antes de limpar ou quando a mesma estiver inativa. Deixe que o dispositivo arrefecer completamente antes de tirar e/ou fixar os componentes e antes de limpar.
- Não levante nem opere o eletrodoméstico se o cabo de alimentação ou a tomada estiverem danificados ou se a máquina de café estiver a funcionar mal ou se tiver caído ou se danificado de alguma maneira. Em caso de danos, contacte o serviço de pós-venda. Para evitar lesões, um cabo ou tomada danificados devem ser substituídos exclusivamente pelo fabricante ou por uma pessoa qualificada.
- Utilize apenas acessórios recomendados pelo fabricante.
- Coloque o dispositivo sobre uma superfície plana ou mesa.
- Certifique-se de que o cabo de alimentação não entra em contacto com a superfície quente do dispositivo.

- Algumas partes do dispositivo aquecem durante a sua utilização. Evite o contacto direto.
- Nunca submerja o cabo, a tomada ou a base de alimentação da máquina de café em água ou em outros líquidos. Caso o dispositivo caia na água, desligue-o imediatamente da rede elétrica e peça a um perito que o analise antes de o voltar a utilizar. Pode provocar incêndios, descargas elétricas, lesões ou a morte.

LISTA DE PEÇAS

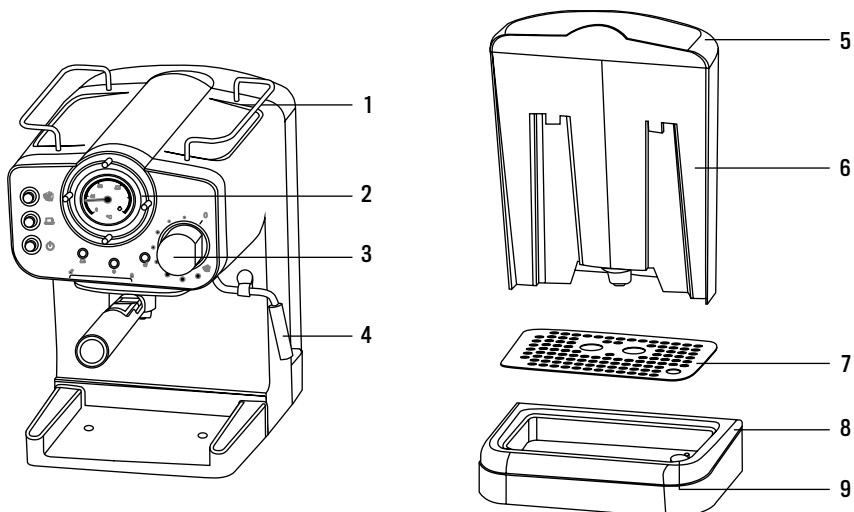

1. Tabuleiro aquecedor de chávena
2. Painel de controle
3. Botão de controle de vapor
4. Varinha de vapor
5. Tampa do tanque de água
6. Tanque de água removível
7. Tampa da bandeja de gotejamento
8. Bandeja coletora
9. Sistema anti-overflow

PAINEL DE CONTROLO

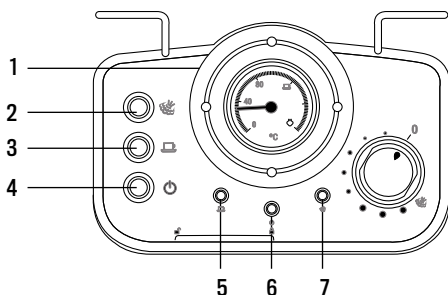

1. Termómetro.
2. Botão para vapor: Pressionar para fazer vapor, sem pressionar para preparar café.
3. Botão para café: pressionar para preparar café e ferver água, sem pressionar para parar.
4. Botão de energia.
5. Indicador de café: Quando a temperatura do café estiver suficientemente quente, o piloto acender-se-á.
6. Indicador de energia: Quando a máquina de café se acender, o piloto iluminar-se-á.
7. Indicador de vapor: Quando a temperatura do vapor estiver suficientemente quente, o piloto acender-se-á.

COLOCAR O FILTRO

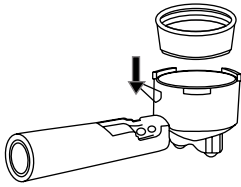

1. Para introduzir o filtro no porta-filtros, alinhe a cunha do filtro com a ranhura do interior do porta-filtros.

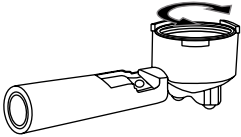

2. Agora vire o filtro para o fixar no seu sítio. Isto assegurará que não cai.

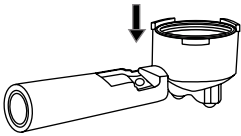

3. Levantar a aba para segurar o suporte do filtro e sacudir o café após a utilização sem retirar o filtro.

ANTES DA PRIMEIRA UTILIZAÇÃO

- Para se certificar de que obtém o melhor café possível, limpe a máquina de café antes da sua primeira utilização.
- Encha o depósito com água sem ultrapassar a linha “MAX” marcada no depósito. Depois cubra o depósito de água.

Nota: A máquina de café vem com um depósito desmontável para facilitar a sua limpeza. Pode desmontar o depósito para o encher e depois voltar a colocá-lo na máquina.

- Coloque o filtro no porta-filtros (certifique-se de que não há café no filtro).

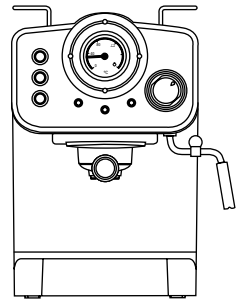
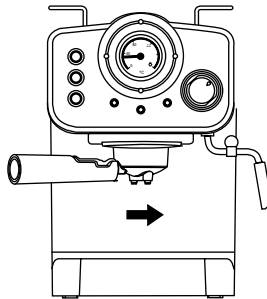
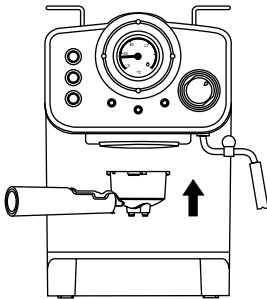

- Coloque uma chávena na bandeja de gotejamento.







Nota: O dispositivo não está equipado com uma chávena; utilize a sua própria chávena de café.

- Ligue a máquina de café e prima o botão “”. Acender-se-á uma luz indicadora vermelha.
- Pressione o botão “”. Quando estiver a sair água, volte a pressionar o botão “” para parar. Agora a máquina de café começará a aquecer. Quando o indicador de café se iluminar em verde, significa que a máquina alcançou a temperatura adequada.
- Pressione o botão “” e deixe que saia toda a água do depósito. Quando a máquina deixar de pingar, verta a água processada e limpe o recipiente adequadamente. Agora pode começar a preparar café.





Nota: Pode haver um ruído ao extrair água pela primeira vez, é normal; o dispositivo simplesmente está a libertar ar preso. Depois de aproximadamente 20 segundos, o ruído desaparecerá.

PRÉ-AQUECER A MÁQUINA DE CAFÉ

Para preparar uma boa chávena de Espresso quente, recomendamos pré-aquecer a máquina antes de preparar o café; isto inclui o porta-filtros, o filtro e a sua chávena de café. Isto assegurará que obtém a melhor experiência de apreciar o café.

- Retire o depósito de água extraível. Retire a tampa do depósito e encha com água, o nível da água nunca deve superar a linha "MAX" marcada no depósito. Em seguida, volte a ligar corretamente o depósito de água à máquina.
- Coloque o filtro no porta-filtros (sem café), monte o porta-filtros na máquina e vire a manga no sentido contrário aos ponteiros do relógio até ficar na posição de "bloqueio".
- Coloque a sua chávena na bandeja de gotejamento.
- Em seguida, ligue a máquina de café. Certifique-se de que o dispositivo de controlo de vapor está na posição "0".
- Pressione o botão de ON/OFF "  " para acender a máquina de café e o piloto vermelho iluminar-se-á. Certifique-se de que nem o botão de café "  " nem o de vapor "  " são pressionados.
- Pressione o botão "  ". Quando começar a sair água, pressione-o de novo. Com isto, conseguiremos bombear água do depósito de água para o corpo da máquina de café.
- Quando se acender o indicador de café (verde), pressione o botão de café "  " de novo e começará a sair água quente.
- Depois de a água fluir durante 20 segundos, pressione o botão de café "  ". Agora o processo de pré-aquecimento terminou.

PREPARAR UM CAFÉ ESPRESSO

- Retire o porta-filtros no sentido horário. Acrescente o café moído ao filtro de aço com a colher doseadora e comprima bem o café moído com o prensador. Uma colherada de café moído é suficiente para fazer uma chávena de café de alta qualidade.
- Coloque o porta-filtros na máquina e bloqueie-o girando no sentido contrário aos ponteiros do relógio. Certifique-se de que o dispositivo de controlo do vapor está na posição "0" e de que nem o botão de café "  " nem o de vapor "  " são pressionados.
- Pressione o botão de café "  " manualmente quando tiver preparado a quantidade desejada de café ou se estiver a sair demasiado diluído.
- Quando tiver acabado de preparar o seu café, pressione o botão de ON/OFF "  " e a luz indicadora apagar-se-á.

ADVERTÊNCIA: Não deixe a máquina de café sozinha enquanto prepara o café uma vez que a mesma requer uma operação manual!

Nota: Durante o processo de preparação de café ou vapor, é normal que a luz indicadora de temperatura se apague. Isto significa que a máquina está a aquecer para manter a temperatura padrão.

- Depois de finalizado o processo de preparação do café, pode retirar o porta-filtros, virando-o no sentido horário na sua posição de "Bloqueio" e deitar fora o resíduo de café do filtro de aço.
- Deixe que o dispositivo arrefeça completamente antes de enxaguar com água.

PREPARAR UM CAPPUCCINO

Para um cappuccino perfeito, tire um espresso com leite vaporizado.

Nota: Certifique-se de que a vareta de vapor está montada durante o processo de vaporização.

Método:

- Primeiro, prepare o seu espresso seguindo as instruções.
- Pressione o botão de vapor “☁” e espere até que se acenda o piloto amarelo.
- Encha um jarro com 100 ml de leite por cappuccino. Recomenda-se que utilize leite à temperatura ambiente.

Nota: Para conseguir uma espuma de leite melhor, recomendamos que mantenha o dispositivo de vapor aberto durante aproximadamente 15 segundos antes de espumar o leite, dado que o vapor que sai inicialmente contém muita água. Depois, baixe o nível para “0”.

- Insira a vareta de vapor no jarro cheio de leite a dois centímetros de profundidade. Rode o dispositivo de controlo de vapor devagar no sentido contrário aos ponteiros do relógio e começará a sair vapor da vareta. Vaporize o leite mexendo o jarro em movimentos circulares para cima e para baixo.

Nota: Nunca toque na vareta de vapor durante a sua operação para evitar queimaduras e lesões.

Nota: Nunca vire o dispositivo de controlo de vapor rapidamente, já que o vapor pode acumular-se rapidamente num curto período de tempo, o que pode resultar num aumento potencial de explosão.

- Quando conseguir a consistência de espuma desejada, vire o dispositivo de controlo de vapor no sentido horário.

Nota: Limpe a saída de vapor imediatamente para evitar que entupa. Tenha cuidado para não se queimar.

- Verta o leite vaporizado no espresso já preparado e o seu cappuccino estará pronto! Adoce a gosto e cubra o seu cappuccino com um pouco de cacau em pó.

Nota: Se a saída de vapor estiver entupida, siga as seguintes instruções: Primeiro, deixe que a máquina de café arrefeça durante meia hora. Em seguida, perfure várias vezes a saída de vapor com uma agulha de aproximadamente 1 mm de diâmetro. Por fim, pressione o botão de vapor “☁” e vire o dispositivo de controlo de vapor para ver se a máquina pode espumar com normalidade quando a luz amarela estiver acesa. Se a vareta de vapor continuar sem funcionar, contacte o nosso serviço pós-venda.

COMO USAR O BRAÇO VAPORIZADOR

- Retire o depósito de água desmontável do dispositivo. Retire a tampa do depósito e encha com água, o nível da água nunca deve superar a linha “MAX” marcada no depósito. Em seguida, volte a colocar o depósito de água.
- Ligue o dispositivo à rede elétrica e acenda premindo o botão ON/OFF “⏻”. Acender-se-á o piloto vermelho.
- Pressione o botão de café “☕” e certifique-se de que o botão de vapor “☁” não está pressionado. Quando começar a sair água, pare de imediato.
- Pressione o botão de vapor “☁” e espere até que se acenda o piloto amarelo.
- Insira a vareta de vapor no jarro a dois centímetros de profundidade. Rode o dispositivo de controlo de vapor devagar no sentido contrário aos ponteiros do relógio e começará a sair vapor da vareta.
- Quando conseguir a consistência de espuma desejada, vire o dispositivo de controlo de vapor no sentido horário.

Nota: Limpe a saída de vapor imediatamente para evitar que entupa. Tenha cuidado para não se queimar.

- Para desligar a máquina de café, basta pressionar o botão de ON/OFF “⏻”.

Nota: Se a saída de vapor estiver entupida, siga as seguintes instruções: Primeiro, deixe que a máquina de café arrefeça durante meia hora. Em seguida, perfure várias vezes a saída de vapor com uma agulha de aproximadamente 1 mm de diâmetro.

- Por fim, pressione o botão de vapor “☁” e vire o dispositivo de controlo de vapor para ver se a máquina pode espumar com normalidade quando a luz amarela estiver acesa. Se a vareta de vapor continuar sem funcionar, contacte o nosso serviço pós-venda.

FUNÇÃO PARA DESLIGAR AUTOMATICAMENTE

A máquina de café irá desligar-se automaticamente 29 minutos depois de ter pressionado o botão de ON/OFF “⏻”.

LIMPEZA E MANUTENÇÃO

- Desligue a máquina de café e deixe arrefecer completamente antes de limpar.
- Limpe regularmente a caixa da máquina de café com um pano húmido e enxague o depósito de água, a bandeja de gotejamento e a bandeja extraível. Seque-os imediatamente.

Nota: Não limpe o dispositivo com álcool ou solventes. Nunca submerja a caixa em água para limpar.

- Desligue o porta-filtros ao virar em sentido contrário aos ponteiros do relógio e deite fora os resíduos de café do interior. Limpe o funil com um agente de limpeza suave e enxague completamente com água limpa.
- Limpe todos os acessórios e seque-os bem.

Nota: Nunca lave o braço porta-filtro ou filtro na máquina de lavar louça.

DESCALCIFICAR A MÁQUINA DE CAFÉ

1. Para se certificar de que a sua máquina de café funciona eficientemente, certifique-se de que limpa regularmente as tubulações internas. Deve descalcificar a sua máquina de café a cada 2-3 meses para garantir que o café tem o melhor sabor.
2. Encha o depósito de água com uma solução de água e descalcificador até o nível MÁXIMO (a proporção entre água e descalcificador deve ser de 4:1; consulte as instruções na etiqueta do seu descalcificador).
3. Siga as mesmas instruções para o processo de pré-aquecimento e coloque o porta-filtros e o jarro ou chávena da sua escolha no lugar.
4. Pressione o botão de ON/OFF “⏻” para acender a máquina de café e o piloto vermelho iluminar-se-á. Pressione o botão de café “☕” e certifique-se de que o botão de vapor “☁” não está pressionado. Quando começar a sair água, pare de imediato. Agora a máquina de café está a aquecer.
5. Quando se acender o piloto verde, a máquina de café estará à temperatura adequada. Agora pressione o botão de café “☕” e ferva duas chávenas de descalcificador (cerca de 60 ml). Depois pare e espere 5 segundos.
6. Pressione o botão de vapor “☁” e espere até que se acenda o piloto amarelo. Faça vapor durante 2 minutos e depois vire o dispositivo de controlo para “0”. Pressione o botão de ON/OFF “⏻” para desligar a máquina de café e deixe o descalcificador repousar pelo menos 15 minutos.
7. Reinicie a máquina de café e repita os passos 4-6 pelo menos três vezes.
8. Certifique-se de que nem o botão de café “☕” nem o de vapor “☁” são pressionados. Quando se acender o piloto verde, pressione o botão de café “☕” e deixe que todo o descalcificador saia.
9. Agora repita os passos 4-6 com água da torneira (sem descalcificador). Coloque a máquina a funcionar até não ficar água no depósito.
10. Repita o passo 9 pelo menos três vezes para se assegurar de que os tubos estão limpos.

RESOLUÇÃO DE PROBLEMAS

| PROBLEMA | CAUSA | SOLUÇÃO |
|---|--|--|
| O depósito tem fugas ou a água está a sair do tanque. | O depósito não está colocado corretamente. | Alinhe o centro do depósito com a abertura do corpo principal. |
| | O volume de água no depósito ultrapassa a linha MAX indicada. | O volume de água no depósito deve estar dentro dos limites de MIN e MAX. |
| A água está a sair do fundo da máquina de café. | Há demasiada água na bandeja de gotejamento. | Esvazie a bandeja de gotejamento. |
| | Há uma avaria na máquina de café. | Entre em contacto com o serviço técnico autorizado para a reparação. |
| A água está a infiltrar-se por fora do filtro. | Existem resíduos de café na borda do filtro. | Limpe qualquer excesso de café ou resíduos. |
| Gosto ácido (avinagrado) no café. | Não descalcificou bem a máquina. | Descalcifique a máquina de café seguindo as instruções deste manual. |
| | Se o café moído for guardado num lugar quente e húmido durante um período de tempo longo, o café ficará estragado. | Use café moído recentemente ou guarde o café num lugar fresco e seco. Depois de abrir um pacote de café moído, guarde-o num recipiente hermético para manter a sua frescura. |
| A máquina de café não funciona. | A tomada não está ligada corretamente. | Ligue corretamente o cabo de alimentação a uma tomada. Se o dispositivo continuar sem funcionar, entre em contacto com o serviço técnico autorizado para a sua reparação. |
| O vaporizador não faz espuma. | O indicador de vapor não se acende. | O vaporizador apenas pode ser utilizado para espumar quando se acender o indicador de vapor. |
| | O jarro de espuma é demasiado grande ou a sua forma não é compatível. | Use um jarro cilíndrico alto. |
| O indicador de vapor tem uma luz amarela. | Sobreaquecimento. | É necessário libertar um pouco de água quente com o botão. Quando a luz se apaga, pode ser utilizada novamente para ferver o café. |

Não tente desmontar o dispositivo. Se detetar algum problema de funcionamento, entre em contacto com o serviço pós-venda.



Em conformidade com as diretivas 2012/19 / UE e 2015/863 / UE sobre a restrição do uso de substâncias perigosas em equipamentos elétricos e eletrónicos, bem como a eliminação de resíduos. O símbolo com o caixote do lixo cruzado mostrado na embalagem indica que o produto ao final de sua vida útil será coletado como lixo separado. Portanto, qualquer produto que tenha atingido o fim de sua vida útil deve ser entregue a centros especializados de eliminação de resíduos para coleta seletiva de equipamentos elétricos e eletrónicos, ou devolvido ao varejista ao comprar equipamentos novos similares, em um para uma base. A coleta seletiva apropriada para o comissionamento subsequente do equipamento enviado para reciclagem, tratamento e descarte de maneira ecológica ajuda a evitar possíveis efeitos negativos no meio ambiente e na saúde e otimiza a reciclagem e reutilização de os componentes que compõem o dispositivo. . A eliminação abusiva do produto pelo usuário implica a aplicação de sanções administrativas de acordo com as leis.

Merci d'avoir choisi notre cafetière. Avant d'utiliser cet appareil électroménager et pour garantir une utilisation optimale, lire attentivement les instructions.

Les mesures de sécurité visées ici réduisent le risque d'incendie, d'électrocution et de blessures lorsqu'elles sont correctement suivies. Conserver le manuel dans un endroit sûr pour de futures références, tout comme la garantie, le ticket d'achat et l'emballage. Le cas échéant, remettre ces instructions au futur propriétaire de l'appareil électroménager. Toujours respecter les instructions de sécurité de base et les mesures de prévention des risques lors de l'utilisation d'un appareil électrique. Le fabricant ne sera responsable d'aucun dommage découlant du non-respect de ces instructions de la part de l'utilisateur.

CONSIGNES DE SÉCURITÉ

Lors de l'utilisation de tout appareil électrique, il convient toujours de suivre les précautions suivantes en matière de sécurité.

- S'assurer que la tension et la fréquence du circuit correspondent à celles indiquées sur l'étiquette de classification de l'appareil.
- L'appareil doit être branché à une prise de terre.
- Ne jamais soulever, transporter ou débrancher la cafetière en tirant sur le câble d'alimentation.
- La vapeur produite par la cafetière est brûlante. Il faut par conséquent prendre des précautions afin de ne pas se brûler.
- Ne jamais la mettre en marche si elle ne contient pas d'eau.
- Les enfants et les animaux doivent rester sous surveillance afin de s'assurer qu'ils ne jouent pas avec l'appareil.
- Cet appareil peut être utilisé par des enfants ou des personnes aux capacités physiques, sensorielles ou mentales réduites ou ayant un manque d'expérience et de connaissances, à condition qu'elles soient surveillées ou aient été formées à l'utilisation de l'appareil de manière sûre et qu'elles en comprennent les dangers.
- Ne pas laisser le câble pendre du bord d'une table ou d'un plan de travail. Ne pas utiliser l'appareil près de surfaces chaudes, éviter la proximité de feux et de tout type de chaleur et source d'inflammation.
- Débrancher l'appareil de la prise de courant avant de nettoyer l'appareil ou lorsqu'il n'est pas utilisé. Laisser l'appareil refroidir complètement avant de retirer et/ou de fixer les composants et avant de le nettoyer.
- Ne pas soulever ni utiliser l'appareil électroménager si le câble d'alimentation ou la prise est endommagé/e, ou si l'appareil fonctionne mal ou s'il est tombé ou endommagé de quelque manière que ce soit. En cas de dommages, contacter le Service après-vente. Un câble ou une prise endommagé/e doit être remplacé/e exclusivement par le fabricant ou par une personne qualifiée pour éviter toute blessure.
- Utiliser uniquement des accessoires recommandés par le fabricant.
- Placer l'appareil sur une surface plate ou sur une table.

- S'assurer que le câble d'alimentation n'est pas en contact avec la partie chaude de l'appareil.
- Pendant son fonctionnement, certaines parties sont chaudes. Éviter le contact direct.
- Ne jamais immerger le câble, la prise ou la base de la cafetière dans de l'eau ou d'autres liquides. Si l'appareil tombe dans l'eau, le débrancher immédiatement et demander à un expert de l'examiner avant de l'utiliser à nouveau. L'utilisation de cet appareil peut provoquer un incendie, une décharge électrique, des lésions ou la mort.

LISTE DES PIÈCES

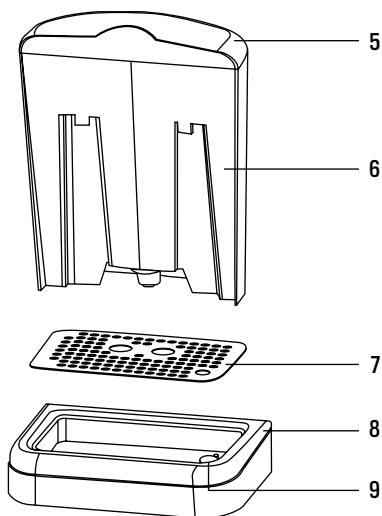
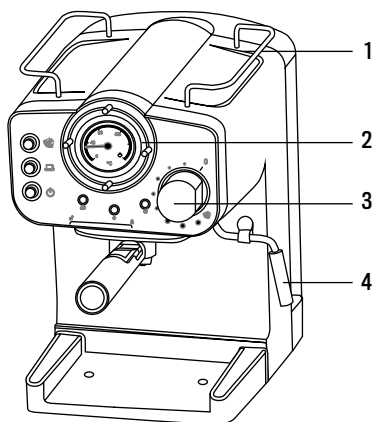

1. Plateau chauffe-tasses
2. Panneau de commande
3. Bouton de contrôle de la vapeur
4. Baguette à vapeur

5. Bouchon du réservoir d'eau
6. Réservoir d'eau amovible
7. Couverture du bac collecteur
8. Bac de récupération
9. Système anti-débordement

PANNEAU DE CONTRÔLE

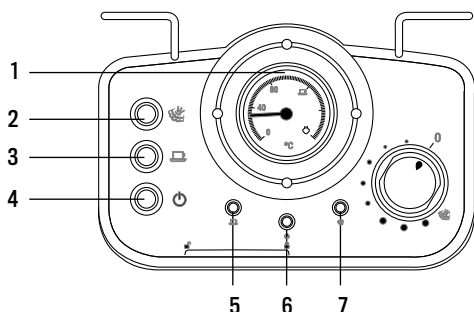

1. Thermomètre.
2. Bouton vapeur : appuyer pour faire de la vapeur. Ne pas appuyer pour préparer le café.
3. Bouton café : appuyer pour préparer le café et faire bouillir l'eau. Ne pas appuyer pour l'arrêter.
4. Bouton mise en marche/arrêt.
5. Indicateur café : lorsque la température du café sera suffisamment élevée, le témoin s'allumera.
6. Indicateur mise en marche : le témoin s'allume lorsque la cafetière est mise en marche.
7. Indicateur vapeur : lorsque la température de la vapeur sera suffisamment élevée, le témoin s'allumera.

PLACER LE FILTRE

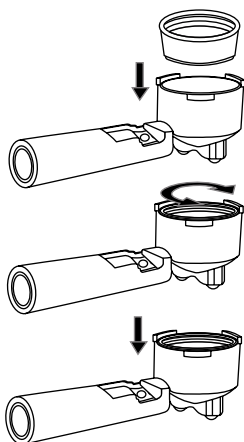

1. Pour placer le filtre dans le porte-filtre, faire correspondre la base du filtre avec la rainure située dans le porte-filtre.
2. Ensuite, faire tourner le filtre afin de le placer correctement, afin qu'il ne tombe pas.
3. Soulevez la languette pour maintenir le porte-filtre et secouez le café après utilisation sans retirer le filtre.

AVANT LA PREMIÈRE UTILISATION

Pour obtenir le meilleur café possible, nettoyer la cafetière avant de l'utiliser pour la première fois.

- Remplir le réservoir d'eau sans dépasser la ligne « MAX » du réservoir. Ensuite, placer le couvercle du réservoir.

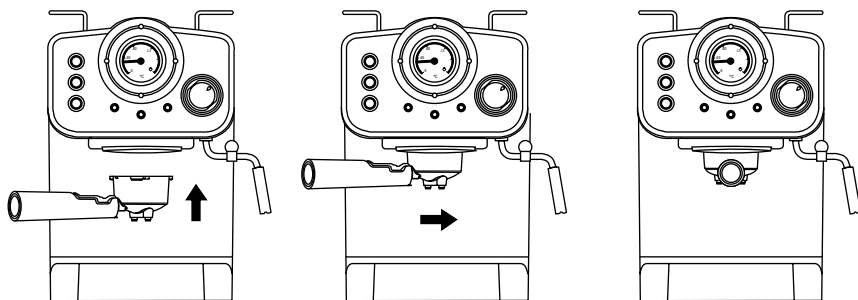





Remarque : le réservoir est amovible pour faciliter le nettoyage. Il est possible de retirer le réservoir pour le remplir et de le replacer ensuite sur la cafetière.

- Placer le filtre dans le porte-filtre (s'assurer qu'il n'y a pas de café dans le filtre).

Placer une tasse sur le bac d'égouttage.







Remarque : aucune tasse n'est fournie avec l'appareil.

- Brancher la cafetière et appuyer sur le bouton «  ». Le témoin rouge s'allumera.
- Appuyer sur le bouton «  ». Lorsque l'eau commence à sortir, appuyer à nouveau sur le bouton «  » pour l'arrêter. La cafetière commencera à chauffer. L'appareil aura atteint la température adéquate lorsque l'indicateur de café s'allumera en vert.
- Appuyer sur le bouton «  » et laisser sortir toute l'eau présente dans le réservoir. Lorsque l'eau cesse de couler, jeter l'eau et bien nettoyer le récipient. La cafetière est prête.





Remarque : l'appareil peut émettre du bruit lorsque l'eau s'égoutte pour la première fois. Ce bruit est normal et indique que l'air retenu entre les parois est libéré. Ce bruit cessera au bout de 20 secondes environ.

PRÉCHAUFFER LA CAFETIÈRE

Pour préparer une bonne tasse de café expresso, nous recommandons de préchauffer l'appareil avant de préparer le café ; cette opération comprend le porte-filtre, le filtre et la tasse à café. Cette opération vous permettra d'obtenir un excellent café.

- Retirer le réservoir d'eau amovible. Retirer le couvercle du réservoir et remplir ce dernier d'eau. Le niveau d'eau ne doit jamais dépasser la ligne « MAX » située sur le réservoir. Replacer ensuite le réservoir d'eau à sa place.
- Placer le filtre dans le porte-filtre (sans café), placer le porte-filtre sur l'appareil et faire tourner le manche dans le sens inverse des aiguilles d'une montre jusqu'à la position « blocage ».
- Placer une tasse sur le bac d'égouttage.
- Brancher la cafetière. S'assurer que le bouton de contrôle de la vapeur est sur la position « 0 ».
- Appuyer sur le bouton ON/OFF «  » pour allumer la cafetière. Le témoin rouge s'allumera. S'assurer que ni le bouton café «  », ni le bouton vapeur «  » ne sont enfoncés.
- Appuyer sur le bouton «  ». Lorsque l'eau commence à couler, appuyer à nouveau. Cette opération permet de pomper de l'eau depuis le réservoir jusqu'au corps de la cafetière.
- Lorsque l'indicateur de café s'allume (en vert), appuyer à nouveau sur le bouton café «  ». L'eau chaude commencera à couler.
- Après avoir laissé couler l'eau pendant 20 secondes, appuyer sur le bouton café «  ». Le préchauffage est terminé.

PRÉPARER UN CAFÉ EXPRESSO

- Retirer le porte-filtre en le faisant tourner dans le sens des aiguilles d'une montre. Verser du café moulu dans le filtre en acier à l'aide de la cuillère doseuse et bien tasser la mouture à l'aide du tasseur. Pour obtenir un café de très bonne qualité, une cuillère de café moulu est suffisante.
- Placer le porte-filtre sur l'appareil et le bloquer en le faisant tourner dans le sens inverse des aiguilles d'une montre. S'assurer que le bouton de contrôle de la vapeur est sur la position « 0 » et que ni le bouton café «  », ni le bouton vapeur «  » ne sont enfoncés.
- Appuyer sur le bouton café «  » lorsque vous avez obtenu la quantité de café souhaitée ou si le café est trop dilué.
- Lorsque le café est prêt, appuyer sur le bouton ON/OFF «  ». Le témoin s'éteindra.

ATTENTION : la préparation du café exigeant une opération manuelle, ne pas laisser la cafetière sans surveillance pendant la préparation !

Remarque: pendant la préparation du café ou de la vapeur, il est normal que le témoin de la température s'éteigne. Cela signifie que l'appareil est en train de chauffer afin de maintenir la température standard.

- Une fois la préparation du café terminée, il est possible de retirer le porte-filtre en le faisant tourner dans le sens des aiguilles d'une montre depuis la position « Blocage » et de jeter les résidus de café présents dans le filtre en acier.
- Avant de le rincer, le laisser refroidir complètement.

PRÉPARER UN CAPPUCCINO

Pour préparer un bon cappuccino, recouvrir un expresso de mousse de lait.

Remarque: pour la vaporisation, s'assurer que la buse vapeur est correctement montée.

Méthode:

- Préparer d'abord un expresso en suivant les instructions précédentes.
- Appuyer sur le bouton vapeur « ☁ » et patienter jusqu'à ce que le témoin jaune s'allume.
- Remplir un récipient de 100 ml de lait par cappuccino. Il est recommandé d'utiliser du lait à température ambiante.

Remarque: étant donné qu'au début, la vapeur contient beaucoup d'eau, pour obtenir la meilleure mousse de lait, nous recommandons de maintenir ouvert le bouton vapeur pendant environ 15 secondes avant de faire mousser le lait. Ensuite, faire baisser le niveau jusqu'à « 0 ».

- Placer la buse vapeur dans le récipient rempli de lait à environ deux centimètres de profondeur. Tourner le bouton de contrôle de vapeur lentement dans le sens inverse des aiguilles d'une montre. La vapeur commencera à sortir de la buse. Faire mousser le lait en remuant le récipient en rond vers le haut et vers le bas.

Remarque: ne jamais toucher la buse vapeur pendant cette opération afin d'éviter toute brûlure et blessure.

Remarque: ne jamais faire tourner le bouton vapeur rapidement. La vapeur pourrait s'accumuler rapidement et entraîner un risque d'explosion.





- Après avoir obtenu la consistance de mousse souhaitée, faire tourner le bouton de contrôle de la vapeur dans le sens des aiguilles d'une montre.

Remarque: nettoyer la buse immédiatement afin d'éviter qu'elle ne se bouche. Prendre les précautions nécessaires afin d'éviter toute brûlure.

- Verser la mousse de lait sur l'expresso. Le cappuccino est prêt. Ajouter du sucre et recouvrir avec un peu de cacao en poudre.

Remarque: si la buse vapeur est bouchée, suivre les instructions suivantes : Laisser la cafetière refroidir pendant une demi-heure. Ensuite, déboucher la sortie de la buse vapeur à l'aide d'une aiguille d'environ 1 mm de diamètre. Appuyer sur le bouton vapeur « ☁ » et faire tourner le bouton de contrôle de la vapeur pour vérifier que la buse peut fonctionner normalement lorsque le témoin jaune est allumé. Si la buse ne fonctionne toujours pas, prendre contact avec notre service après-vente.

COMMENT UTILISER LE BRAS VAPORISATEUR

- Retirer le réservoir d'eau amovible. Retirer le couvercle du réservoir et remplir ce dernier d'eau. Le niveau d'eau ne doit jamais dépasser la ligne « MAX » située sur le réservoir. Replacer ensuite le réservoir d'eau à sa place.
- Brancher l'appareil et l'allumer en appuyant sur le bouton ON/OFF «  ». Le témoin rouge s'allumera.
- Appuyer sur le bouton café «  » et s'assurer que le bouton vapeur «  » n'est pas enfoncé. Lorsque l'eau commence à couler, arrêter immédiatement.
- Appuyer sur le bouton vapeur «  » et patienter jusqu'à ce que le témoin jaune s'allume.
- Placer la buse vapeur dans le récipient à environ deux centimètres de profondeur. Tourner le bouton de contrôle de vapeur lentement dans le sens inverse des aiguilles d'une montre. La vapeur commencera à sortir de la buse.
- Après avoir obtenu la consistance de mousse souhaitée, faire tourner le bouton de contrôle de la vapeur dans le sens des aiguilles d'une montre.

Remarque : nettoyer la buse immédiatement afin d'éviter qu'elle ne se bouche. Prendre les précautions nécessaires afin d'éviter toute brûlure.

- Pour éteindre la cafetière, appuyer simplement sur le bouton ON/OFF «  ».

Remarque : si la buse vapeur est bouchée, suivre les instructions suivantes : Laisser la cafetière refroidir pendant une demi-heure. Ensuite, déboucher la sortie de la buse vapeur à l'aide d'une aiguille d'environ 1 mm de diamètre.

- Appuyer sur le bouton vapeur «  » et faire tourner le bouton de contrôle de la vapeur pour vérifier que la buse peut fonctionner normalement lorsque le témoin jaune est allumé. Si la buse ne fonctionne toujours pas, prendre contact avec notre service après-vente.

FONCTION ARRÊT AUTOMATIQUE

La cafetière s'éteindra automatiquement au bout de 29 minutes, après avoir appuyé sur le bouton ON/OFF «  ».

NETTOYAGE ET ENTRETIEN









- Avant de la nettoyer, débrancher la cafetière et la laisser refroidir complètement.
- Nettoyer régulièrement le corps principal de la cafetière à l'aide d'un chiffon humide et rincer le réservoir d'eau, le bac d'égouttage et le bac amovible. Les sécher immédiatement après.

Remarque : ne pas nettoyer l'appareil avec de l'alcool ou un dissolvant. Ne jamais immerger le corps principal dans l'eau pour le nettoyer.

- Retirer le porte-filtre en le faisant tourner dans le sens inverse des aiguilles d'une montre, jeter les résidus de café, nettoyer l'entonnoir avec un produit doux et rincer abondamment à l'eau claire.
- Nettoyer tous les accessoires et bien les sécher.

Remarque : Ne lavez jamais le bras porte-filtre ou le filtre au lave-vaisselle.

DÉTARTER LA CAFETIÈRE

1. Pour garantir un bon fonctionnement, nettoyer régulièrement les conduits internes. Détarter la cafetière tous les 2-3 mois pour préserver la saveur du café.
2. Remplir le réservoir d'eau avec une solution composée d'eau et d'un produit de détartrage (4 pour 1 ; consulter les instructions du produit de détartrage).
3. Suivre les mêmes instructions que pour le préchauffage et placer le porte-filtre et un récipient ou une tasse à leur place.
4. Appuyer sur le bouton ON/OFF «  » pour allumer la cafetière. Le témoin rouge s'allumera. Appuyer sur le bouton café «  » et s'assurer que le bouton vapeur «  » n'est pas enfoncé. Lorsque l'eau commence à couler, arrêter immédiatement. La cafetière commencera à chauffer.
5. Elle sera à la température adéquate lorsque le témoin vert s'allumera. Appuyer ensuite sur le bouton café «  » et faire bouillir deux tasses de produit de détartrage (environ 2oz.). Ensuite, arrêter et patienter 5 secondes.
6. Appuyer sur le bouton vapeur «  » et patienter jusqu'à ce que le témoin jaune s'allume. Faire de la vapeur pendant 2 minutes et ensuite, faire tourner le bouton de contrôle de la vapeur jusqu'à « 0 ». Appuyer sur le bouton ON/OFF «  » pour éteindre la cafetière et laisser le produit de détartrage agir pendant au moins 15 minutes.
7. Rallumer la cafetière et répéter les étapes 4-6 au moins trois fois.
8. S'assurer que ni le bouton café «  », ni le bouton vapeur «  » ne sont enfoncés. Lorsque le témoin vert s'allume, appuyer sur le bouton café «  » et laisser sortir tout le produit de détartrage.
9. Ensuite, répéter les étapes 4-6 avec de l'eau du robinet (sans produit de détartrage). Faire fonctionner l'appareil jusqu'à ce qu'il ne reste plus d'eau dans le réservoir.
10. Répéter l'étape 9 au moins trois fois pour s'assurer que les conduits sont propres.

RÉSOLUTION DE PROBLÈMES

| PROBLÈME | CAUSE | SOLUTION |
|---|---|---|
| Le réservoir présente des fuites d'eau. | Le réservoir n'est pas placé correctement. | Emboîter le réservoir dans l'ouverture du corps principal de la cafetière. |
| | Le volume d'eau dépasse la ligne MAX indiquée sur le réservoir. | Le volume d'eau doit se situer entre les limites MIN et MAX. |
| L'eau sort du fond de la cafetière. | Il y a trop d'eau dans le bac d'égouttage. | Vider le bac d'égouttage. |
| | La cafetière est en panne. | Contacteur le service technique homologué pour la réparer. |
| L'eau sort à travers le filtre. | Il y a des résidus de café au bord du filtre. | Retirer les résidus et nettoyer. |
| Le café a un goût acide (de vinaigre). | L'appareil n'a pas été détartré correctement. | Détarter la cafetière en suivant les instructions de ce manuel. |
| | Si le café moulu est rangé dans un endroit chaud et humide pendant une longue période, le café se perd. | Utiliser du café fraîchement moulu ou le ranger dans un endroit frais et sec. Après ouverture d'un paquet de café moulu, le stocker dans un récipient hermétique pour conserver toute sa fraîcheur. |

| PROBLÈME | CAUSE | SOLUTION |
|---|--|---|
| La cafetière ne fonctionne pas. | La prise n'est pas branchée correctement. | Brancher correctement le câble d'alimentation. Si l'appareil ne fonctionne toujours pas, contacter le service technique homologué pour le réparer. |
| Le vaporisateur ne fait pas de mousse. | L'indicateur de vapeur ne s'allume pas. | Le vaporisateur doit être utilisé uniquement lorsque l'indicateur de vapeur est allumé. |
| | Le récipient est trop grand ou sa forme n'est pas adaptée. | Utiliser un récipient cylindrique de forme haute. |
| L'indicateur de vapeur a une lumière jaune. | Surchauffe. | Il est nécessaire de libérer un peu d'eau chaude avec le bouton. Lorsque la lumière s'éteint, on peut l'utiliser à nouveau pour faire bouillir le café. |

Ne pas démonter l'appareil. En cas de problème de fonctionnement, contacter le service après-vente.



Conformément aux directives: 2012/19 / UE et 2015/863 / UE sur la limitation de l'utilisation de substances dangereuses dans les équipements électriques et électroniques, ainsi que leur élimination des déchets. Le symbole avec la poubelle croisée indiqué sur l'emballage indique que le produit à la fin de sa durée de vie sera collecté en tant que déchet séparé. Par conséquent, tout produit ayant atteint la fin de sa durée de vie doit être livré dans des centres d'élimination des déchets spécialisés pour la collecte sélective des déchets d'équipements électriques et électroniques, ou retourné au détaillant lors de l'achat de nouveaux équipements similaires, en un seul pour une base. Une collecte séparée appropriée pour la mise en service ultérieure des équipements expédiés pour être recyclés, traités et éliminés d'une manière respectueuse de l'environnement aide à prévenir les effets négatifs potentiels sur l'environnement et la santé et optimise le recyclage et la réutilisation des les composants qui composent l'appareil. L'élimination abusive du produit par l'utilisateur implique l'application de sanctions administratives conformément aux lois.

Grazie per aver scelto la nostra macchina del caffè. Leggere attentamente le istruzioni d'uso prima di utilizzare l'apparecchio e per garantirne un uso ottimale.

Le norme di sicurezza qui indicate riducono il rischio di incendio e scosse elettriche; riducono inoltre il rischio di lesioni, se seguite correttamente. Conservare il manuale in un luogo sicuro per future consultazioni, così come la garanzia, la ricevuta d'acquisto e la scatola. Nel caso il dispositivo venisse venduto a terzi, consegnare i seguenti documenti ed istruzioni al futuro proprietario dell'apparecchio. Seguire sempre le istruzioni di base, le misure di sicurezza e di prevenzione dei rischi durante l'uso. Il fornitore non è responsabile di eventuali danni derivanti dal mancato rispetto di queste istruzioni dell'utente.

ISTRUZIONI DI SICUREZZA

Quando si utilizzano apparecchi elettrici, osservare sempre le seguenti precauzioni di base di sicurezza.

- Assicurarsi che il voltaggio e la frequenza del circuito corrispondano a quelle indicate sull'etichetta di classificazione del dispositivo.
- L'apparecchio deve essere collegato a terra.
- Non sollevare, trasportare o scollegare mai il dispositivo tirando il cavo di alimentazione.
- Il vapore brucia. Per favore, fare attenzione a non bruciarsi.
- Non utilizzare mai il dispositivo senza acqua.
- I bambini devono essere sorvegliati per assicurarsi che non giochino con l'apparecchio.
- Questo apparecchio può essere utilizzato sia da bambini che da persone con capacità fisiche o sensoriali ridotte o con mancanza di esperienza e conoscenza se sono stati supervisionati e istruiti sull'uso sicuro dell'apparecchio e ne comprendano i pericoli.
- Non lasciare che il cavo sia sospeso oltre il bordo di un tavolo o di un piano di lavoro. Non lasciar entrare il cavo a contatto con superfici calde, evitare la vicinanza di fuochi aperti e tutti i tipi di fonti di calore.
- Togliere la spina dalla presa di corrente prima della pulizia o quando è inattivo. Lasciare completamente raffreddare il dispositivo prima di rimuovere e/o fissare i componenti e prima della pulizia.
- Non sollevare o azionare l'apparecchio se il cavo di alimentazione o la spina sono danneggiati, oppure se il dispositivo non funziona correttamente o è caduto o è stato in qualche modo danneggiato. In caso di danni, si prega di contattare il servizio post-vendita. Un cavo o una spina danneggiati devono essere sostituiti solo dal produttore o da una persona qualificata per la prevenzione degli infortuni.
- Utilizzare solo gli accessori raccomandati dal produttore.
- Posizionare l'apparecchio su una superficie piana o su un tavolo.
- Assicurarsi che il cavo di alimentazione non entri in contatto con la superficie calda dell'apparecchio.
- Alcune parti del dispositivo si surriscaldano durante l'uso, evitare contatto diretto.

- Non immergere mai il cavo di alimentazione, la spina o la presa di corrente della macchina da caffè in acqua o altri liquidi. Se l'apparecchio dovesse cadere in acqua, scollegare immediatamente la spina dalla rete elettrica e chiedere un esperto per esaminarla prima di riutilizzarla. Può provocare incendi, scosse elettriche, lesioni o morte.

LISTA DEI COMPONENTI

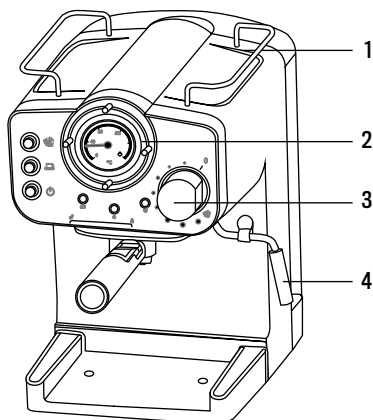

1. Vassoio scaldatasse
2. Pannello di controllo
3. Manopola controllo vapore
4. Lancia vapore
5. Tappo serbatoio acqua

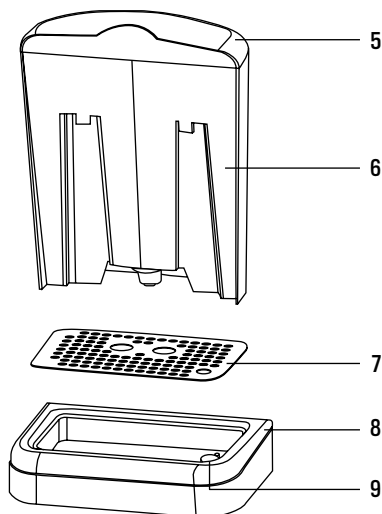

6. Serbatoio dell'acqua rimovibile
7. Coperchio vassoio raccogli-gocce
8. Vassoio raccogli-gocce
9. Sistema anti trabocco

PANNELLO DI CONTROLLO

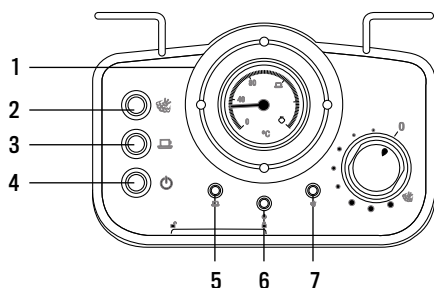

1. Termometro.
2. Pulsante vapore: premerlo per fare il vapore, non premerlo per fare il caffè.
3. Tasto caffè: Premere per preparare il caffè e far bollire l'acqua, alzare il dito per fermarlo.
4. Pulsante On/Off.
5. Indicatore del caffè: Quando la temperatura del caffè è sufficientemente calda, si accende la spia.
6. Indicatore di alimentazione: quando il dispositivo è acceso, la spia si accende.
7. Indicatore di vapore: quando la temperatura del vapore è sufficientemente calda, la spia si accende.

COLLEGARE IL FILTRO

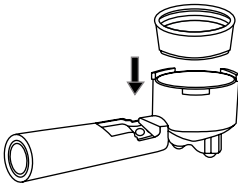

1. Per inserire il filtro nel portafiltro, allineare l'appoggio del filtro con la scanalatura all'interno del portafiltro.

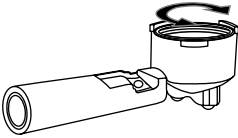

2. Ruotare ora il filtro per fissarlo in posizione. In questo modo non si staccherà.

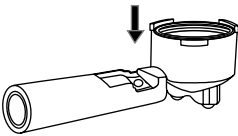

3. Sollevare la linguetta per tenere il portafiltro e scuotere il caffè dopo l'uso senza rimuovere il filtro.

PRIMO UTILIZZO

- Per essere sicuri di ottenere un eccellente caffè, pulire il dispositivo prima di utilizzarlo per la prima volta.
- Riempire il serbatoio con acqua senza superare la linea "MAX" indicata sul serbatoio. Quindi coprire il serbatoio dell'acqua.

Nota: La macchina per il caffè è dotata di un serbatoio rimovibile per una facile pulizia. È possibile smontare il serbatoio per riempirlo e poi rimetterlo nella macchina.

- Mettere una tazza nel vassoio di sgocciolamento.

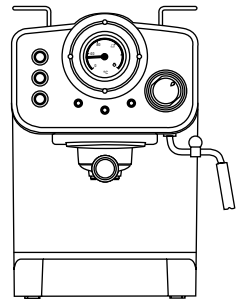
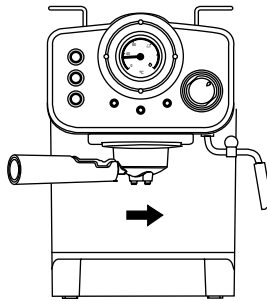
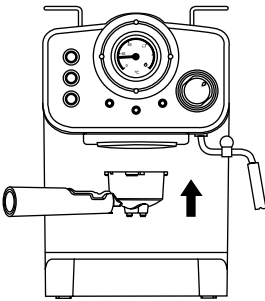

Coloque una taza en la bandeja de goteo.

Nota: L'apparecchio non è dotato di una tazza; è necessario utilizzare la propria tazza di caffè.

- Collegare il dispositivo e premere il pulsante "⏻". Si accenderà una spia rossa.
- Premere il pulsante "☕". Quando l'acqua scorre, premere nuovamente il pulsante "☕" per fermare l'acqua. Il dispositivo inizierà a riscaldarsi. Quando l'indicatore del caffè si illumina in verde, significa che la macchina ha raggiunto la temperatura corretta.
- Presione el botón "☕" e far uscire tutta l'acqua dal serbatoio. Una volta che la macchina smette gocciolare, versare l'acqua trattata e pulire accuratamente il contenitore. D'ora in poi è possibile preparare il caffè.

Nota: Può esserci un rumore quando si estrae l'acqua per la prima volta, è normale; l'apparecchio semplicemente rilascia l'aria intrappolata. Dopo circa 20 secondi, il rumore scompare.

PRERISCALDARE LA MACCHINA DEL CAFFÈ

Per preparare una buona tazza di caffè espresso caldo, si consiglia di preriscaldare la macchina, il portafiltro, il filtro e la tazza di caffè prima di prepararlo. In questo modo si potrà godere di una migliore esperienza di caffè.

- Rimuovere il serbatoio dell'acqua estraibile. Rimuovere il coperchio del serbatoio e riempirlo con acqua, il livello dell'acqua non deve mai superare la linea "MAX" indicata sul serbatoio. Ricollegare correttamente il serbatoio dell'acqua alla macchina.
- Inserire il filtro nel portafiltro (senza caffè), montare il portafiltro sulla macchina e girare la maniglia in senso antiorario fino a quando non si trova in posizione "bloccata".
- Collocare la tazza nella vaschetta raccogli gocce.
- Poi collegare il birraio. Accertarsi che la manopola di regolazione del vapore sia in posizione "0".
- Premere il tasto ON/OFF "☺" per accendere la macchina del caffè e si accenderà la spia rossa. Assicurarsi che non vengano premuti né il tasto caffè "☺" né il tasto vapore "☺".
- Premere il pulsante "☺". Quando l'acqua comincia ad uscire, premerla di nuovo. Con questo si otterrà il pompaggio dell'acqua dal serbatoio al corpo della macchina per il caffè.
- Quando l'indicatore del caffè (verde) si accende, premere di nuovo il tasto caffè "☺" per tirare fuori l'acqua calda.
- Dopo che l'acqua scorre per 20 secondi, premere il tasto caffè "☺". Ora il processo di preriscaldamento è terminato.

PREPARARE UN CAFFÈ ESPRESSO

- Rimuovere il portafiltro ruotandolo in senso orario. Aggiungere il caffè macinato al filtro d'acciaio con il cucchiaino dosatore e comprimere bene il caffè macinato con il pressatore. Un cucchiaino di caffè macinato è sufficiente per fare una tazza di caffè di alta qualità.
- Inserire il portafiltro nella macchina da caffè e bloccarlo ruotandolo in senso antiorario. Accertarsi che la manopola di regolazione del vapore sia in posizione "0" e che non vengano premuti né il tasto caffè "☺" né il tasto vapore "☺".
- Premere manualmente il tasto caffè "☺" dopo aver preparato la quantità di caffè desiderata o se esce troppo diluito.
- Al termine della preparazione del caffè, premere il tasto ON/OFF "☺" e l'indicatore luminoso si spegnerà.

AVVERTENZA: Non lasciare incustodito il dispositivo durante la preparazione del caffè, perché richiede un'operazione manuale!

Nota: Durante il processo di preparazione del caffè o del vapore, è normale che la spia della temperatura sia spenta. Ciò significa che la macchina si riscalda per mantenere la temperatura standard.

- Una volta terminata la preparazione del caffè, è possibile rimuovere il portafiltro ruotandolo in senso orario dalla sua posizione di "Blocco" ed eliminare i residui di caffè dal filtro di acciaio.
- Lasciare raffreddare completamente l'apparecchio prima di sciacquarlo con acqua.

PREPARARE UN CAPPUCCINO

- Per un cappuccino perfetto, riempire un espresso con latte schiumato.

Nota: Assicurarsi che il tubicino del vapore sia montato durante il processo di vaporizzazione.

Metodo:

- Per prima cosa, preparate il vostro espresso seguendo le istruzioni.
- Premere il pulsante vapore “☁” e attendere che si accenda la spia gialla.
- Riempire una brocca con 100 ml di latte per cappuccino. Si raccomanda di utilizzare latte a temp. ambiente.

Nota: Per ottenere la migliore schiuma di latte, si consiglia di tenere aperto il tubicino del vapore per circa 15 secondi prima di spumeggiare il latte, poiché il vapore che fuoriesce all'inizio contiene molta acqua. Poi abbassare il livello a “0”.

- Inserire l'asta di vapore nella brocca piena di latte a circa due centimetri di profondità. Girare la manopola di controllo del vapore lentamente in senso antiorario e inizierà ad uscire il vapore dall'asta. Schiuma il latte muovendo la brocca con movimenti circolari su e giù.

Nota: non toccare mai l'asta del vapore durante il funzionamento per evitare ustioni e lesioni.

Nota: non ruotare mai rapidamente la manopola di regolazione del vapore, poiché il vapore può accumularsi rapidamente in un breve periodo di tempo, con conseguente aumento potenziale di esplosione.

- Una volta raggiunta la consistenza della schiuma desiderata, ruotare la manopola di controllo del vapore in senso orario.

Nota: Pulire l'uscita del vapore immediatamente dopo l'uso per evitare intasamenti. Attenzione a non bruciarsi.

- Versare il latte schiumato nell'espresso preparato e il cappuccino è pronto! Dolcificare a piacere e ricoprire il cappuccino con un po' di cacao in polvere.

Nota: Se l'uscita del vapore è ostruita, seguire le istruzioni riportate di seguito: In primo luogo, lasciare che il dispositivo si sia raffreddato per mezz'ora, quindi pungere più volte l'uscita del vapore con un ago di circa 1 mm di diametro. Infine, premere il pulsante vapore “☁” e ruotare la manopola di controllo del vapore per vedere se la macchina può schiumarsi normalmente quando la luce gialla è accesa. Se il tubicino del vapore non funziona ancora, contattare il servizio post-vendita.

COME USARE IL BRACCIO VAPORIZZATORE

- Rimuovere il serbatoio dell'acqua dall'apparecchio. Rimuovere il coperchio dal serbatoio e riempirlo, il livello dell'acqua non deve mai superare la linea “MAX” indicata sul serbatoio. Collegare correttamente il serbatoio d'acqua.

- Collegare l'apparecchio alla presa elettrica e accenderlo premendo il tasto ON/OFF “⏻”. Si accenderà la spia rossa.

- Premere il tasto caffè “☕” e assicurarsi che il tasto vapore “☁” non venga premuto. Quando l'acqua comincia a scorrere, fermarla immediatamente.

- Premere il pulsante vapore “☁” e attendere che si accenda la luce gialla.

- Inserire l'asta del vapore nella caraffa a circa due centimetri di profondità. Ruotare la manopola di controllo vapore lentamente in senso antiorario e il vapore inizierà a fuoriuscire dall'asta.

- Una volta raggiunta la consistenza della schiuma desiderata, ruotare la manopola di controllo del vapore in senso orario.

Nota: Pulire l'uscita del vapore immediatamente dopo l'uso per evitare intasamenti. Fare attenzione a non bruciarsi.

- Per spegnere il dispositivo, basta premere il tasto ON/OFF “⏻”.

Nota: Se l'uscita del vapore è intasata, seguire le istruzioni riportate di seguito: In primo luogo, lasciate che la macchina del caffè si sia raffreddata per mezz'ora, quindi pungere più volte l'uscita del vapore con un ago di circa 1 mm di diametro.

- Infine, premere il pulsante del vapore “☁” e ruotare la manopola di regolazione del vapore per vedere se la macchina può fare schiuma normalmente quando la luce gialla è accesa. Se il tubo del vapore non funziona ancora, contattare il servizio post-vendita.

FUNZIONE SPEGNIMENTO AUTOMATICO

Il dispositivo si spegne automaticamente 29 minuti dopo aver premuto il tasto ON/OFF “⏻”.

PULIZIA E MANUTENZIONE

- Scollegare il dispositivo e lasciarlo raffreddare completamente prima della pulizia.
- Pulire regolarmente la copertura della macchina del caffè con un panno umido e risciacquare il serbatoio dell'acqua, il vassoio di sgocciolamento e il vassoio estraibile e asciugarli subito dopo.

Nota: non pulire l'apparecchio con alcool o solventi. Non immergere mai la copertura in acqua per pulirla.

- Scollegare il portafiltro ruotandolo in senso antiorario, eliminare i residui di caffè all'interno, pulire l'imbuto con un detergente delicato e risciacquare abbondantemente con acqua pulita.
- Pulire tutti gli accessori e asciugarli accuratamente.

Nota: Non lavare mai il braccio portafiltro o il filtro in lavastoviglie.

DECALCIFICARE LA MACCHINA DEL CAFFÈ

1. Per assicurarsi che il dispositivo stia lavorando in modo efficiente, assicuratevi di pulire regolarmente le tubazioni interne. È necessario decalcificare la macchina del caffè ogni 2-3 mesi per garantire che il sapore non venga alterato.
2. Riempire il serbatoio dell'acqua con una soluzione di acqua e decalcificante fino al livello MASSIMO (il rapporto acqua-decalcificante dovrebbe essere di 4:1; consultare le istruzioni sull'etichetta del decalcificatore).
3. Seguire le stesse istruzioni del processo di preriscaldamento e posizionare il portafiltro, e in seguito la brocca o la tazza a scelta.
4. Premere il tasto ON/OFF “⏻” per accendere il dispositivo e la luce rossa si accenderà. Premere il pulsante caffè “☕” e assicurarsi che il pulsante vapore “☁” non venga premuto. Quando l'acqua comincia a scorrere, fermarla immediatamente. In questo modo la macchina del caffè inizierà a riscaldarsi.
5. Quando si accende la spia verde, il dispositivo sarà alla temperatura corretta. Premere il bottone del caffè “☕” e far bollire due tazze di decalcificante (circa 2 once). Fermare l'ebollizione e aspettare cinque secondi.
6. Premere il pulsante vapore “☁” e attendere che si accenda la luce gialla. Vaporizzare per 2 minuti, quindi ruotare la manopola di controllo su “0”. Premere il tasto ON/OFF “⏻” per spegnere la macchina del caffè e lasciar riposare il decalcificatore per almeno 15 minuti.
7. Riavviare il dispositivo e ripetere i passaggi 4-6 almeno tre volte.
8. Accertarsi che non vengano premuti né il tasto caffè “☕” né il tasto vapore “☁”. Quando è accesa la luce verde, premere il pulsante caffè “☕” e lasciare uscire l'intero decalcificante.
9. Ripetere ora i passi 4-6 con acqua del rubinetto (senza dissalatore). Mettere in funzione la macchina finché non c'è più acqua nel serbatoio.
10. Ripetere il passo 9 almeno tre volte per assicurarsi che i tubi siano puliti.

RISOLUZIONE DEI PROBLEMI

| PROBLEMA | CAUSA | SOLUZIONE |
|--|---|---|
| Il serbatoio presenta perdite o l'acqua esce dalla cisterna. | Il serbatoio non è posizionato correttamente. | Allineare il centro del serbatoio con l'apertura del corpo principale. |
| | Il volume dell'acqua del serbatoio supera la linea MAX. | Il volume dell'acqua nel serbatoio deve stare tra le due linee limite indicate MIN e MAX. |
| L'acqua sta uscendo dalla parte inferiore del dispositivo. | C'è troppa acqua nel vassoio di sgocciolamento. | Svuotare il vassoio di sgocciolamento. |
| | C'è un'avaria nella macchina del caffè. | Mettersi in contatto con il servizio tecnico per la riparazione. |
| L'acqua sta uscendo fuori dal filtro. | Ci sono residui di caffè sul bordo del filtro. | Pulire qualsiasi eccesso di caffè o residuo. |
| Gusto acido (olioso) del caffè. | La decalcificazione non è avvenuta in maniera corretta. | Decalcificare la macchina del caffè seguendo le istruzioni del manuale. |
| | Se il caffè macinato si conserva in un luogo umido per molto tempo, si rovina e altera il sapore. | Usare caffè appena macinato o conservarlo in un luogo fresco e asciutto. Dopo aver aperto una confezione di caffè macinato, conservarlo in un recipiente ermetico per mantenerne la freschezza. |
| Il dispositivo non funziona. | La presa di corrente non è collegata correttamente. | Collegare correttamente il cavo di alimentazione a una presa di corrente. Se il dispositivo continua a non funzionare, contattare il servizio tecnico per la riparazione. |
| Il tubo del vapore non fa schiuma. | L'indicatore del vapore non si accende. | Il tubo del vapore si può usare per fare la schiuma solo quando si accende la spia del vapore. |
| | La caraffa per la schiuma è troppo grande o la sua forma non è compatibile. | Usare una caraffa cilindrica alta. |
| L'indicatore di vapore ha una luce gialla. | Surriscaldamento. | È necessario rilasciare un po' di acqua calda con la manopola. Quando la luce si spegne, può essere usata di nuovo per far bollire il caffè. |

Non tentare di smontare l'unità da soli. Se viene rilevato un malfunzionamento, contattare il servizio post-vendita.



In conformità con le direttive: 2012/19 / UE e 2015/863 / UE sulla restrizione dell'uso di sostanze pericolose nelle apparecchiature elettriche ed elettroniche, nonché sul loro smaltimento dei rifiuti. Il simbolo con la pattumiera incrociata mostrato sulla confezione indica che il prodotto al termine della sua vita utile verrà raccolto come rifiuto separato. Pertanto, qualsiasi prodotto che ha raggiunto la fine della sua vita utile deve essere consegnato a centri specializzati di smaltimento dei rifiuti per la raccolta selettiva di rifiuti di apparecchiature elettriche ed elettroniche o restituito al rivenditore al momento dell'acquisto di nuove apparecchiature simili, in un'unica per una base. Una corretta raccolta separata per la successiva messa in servizio di apparecchiature spedite per essere riciclate, trattate e smaltite in modo ecologico aiuta a prevenire potenziali effetti negativi sull'ambiente e sulla salute e ottimizza il riciclaggio e il riutilizzo di i componenti che compongono il dispositivo. L'eliminazione abusiva del prodotto da parte dell'utente implica l'applicazione di sanzioni amministrative in conformità con le leggi.

Vielen Dank, dass Sie sich für unsere Kaffeemaschine entschieden haben. Bevor Sie dieses Haushaltsgerät verwenden und um die optimale Bedienung sicherzustellen, lesen Sie bitte diese Anleitung aufmerksam durch.

Die hier angegebenen Sicherheitsvorkehrungen verringern bei ordnungsgemäßer Einhaltung das Brandrisiko, das Risiko von elektrischen Entladungen und von Verletzungen. Bewahren Sie die Anleitung zur späteren Einsichtnahme wie auch die Garantie, den Einkaufsbeleg und die Verpackung an einem sicheren Ort auf. Händigen Sie gegebenenfalls die Anleitung an den nächsten Besitzer des Haushaltsgeräts aus. Befolgen Sie stets die grundlegenden Sicherheitsanweisungen sowie die Maßnahmen zur Vorbeugung von Risiken, wenn Sie ein Haushaltsgerät verwenden. Der Hersteller übernimmt keine Verantwortung für Schäden infolge Nichtbefolgung dieser Anweisungen durch den Benutzer.

SICHERHEITSHINWEISE

Bei der Verwendung eines beliebigen Haushaltsgeräts sind stets die folgenden grundlegenden Sicherheitsvorkehrungen zu befolgen.

- Stellen Sie sicher, dass die Netzspannung und -frequenz den Angaben auf dem Typenschild des Geräts entsprechen.
- Das Gerät muss an eine Steckdose mit Erdung angeschlossen sein.
- Heben, transportieren oder trennen Sie die Kaffeemaschine niemals vom Netz, indem Sie am Anschlusskabel ziehen.
- Der Dampf kommt kochend heiß heraus. Bitte seien Sie vorsichtig, damit Sie sich nicht verbrennen.
- Betreiben Sie die Kaffeemaschine niemals ohne Wasser.
- Kinder sind zu beaufsichtigen, um sicherzustellen, dass sie nicht mit dem Gerät spielen.
- Die Verwendung dieses Geräts durch Kinder und Personen mit reduzierten physischen, sensorischen oder mentalen Fähigkeiten oder mit mangelnder Erfahrung ist gestattet, wenn sie beaufsichtigt oder in die sichere Verwendung des Geräts eingewiesen werden und die damit verbundenen Gefahren verstehen.
- Lassen Sie das Kabel nicht über die Kante eines Tisches oder einer Arbeitsplatte hängen. Lassen Sie das Gerät nicht in Kontakt mit heißen Oberflächen gelangen, vermeiden Sie die Nähe zu offenem Feuer und sonstigen Wärme- und Zündquellen.
- Ziehen Sie den Stecker aus der Steckdose, bevor Sie das Gerät reinigen oder wenn es nicht genutzt wird. Lassen Sie das Gerät vollständig abkühlen, bevor Sie die Bestandteile entfernen und / oder befestigen und bevor Sie es reinigen.
- Heben Sie das Haushaltsgerät nicht an und betreiben Sie es nicht, wenn das Anschlusskabel oder der Stecker beschädigt sind, wenn die Kaffeemaschine nicht ordnungsgemäß funktioniert, heruntergefallen oder in sonstiger Weise beschädigt ist. Bei Schäden setzen Sie sich bitte mit dem Kundendienst in Verbindung. Ein beschädigtes Kabel oder ein beschädigter Stecker darf nur vom Hersteller oder von einer qualifizierten Person ausgetauscht werden, um Verletzungen zu vermeiden.

- Verwenden Sie ausschließlich vom Hersteller empfohlenes Zubehör.
- Stellen Sie das Gerät auf eine ebene Fläche oder einen Tisch.
- Vergewissern Sie sich, dass das Netzkabel nicht mit der heißen Oberfläche des Geräts in Berührung kommt.
- Einige Teile des Geräts werden beim Gebrauch heiß, vermeiden Sie daher den direkten Kontakt.
- Tauchen Sie das Kabel, den Stecker oder die Netzbuchse der Kaffeemaschine niemals in Wasser oder andere Flüssigkeiten. Sollte das Gerät ins Wasser fallen, ziehen Sie sofort den Netzstecker und lassen Sie es von einem Fachmann überprüfen, bevor Sie es erneut verwenden. Kann Feuer, Stromschlag, Verletzung oder Tod verursachen.

TEILELISTE

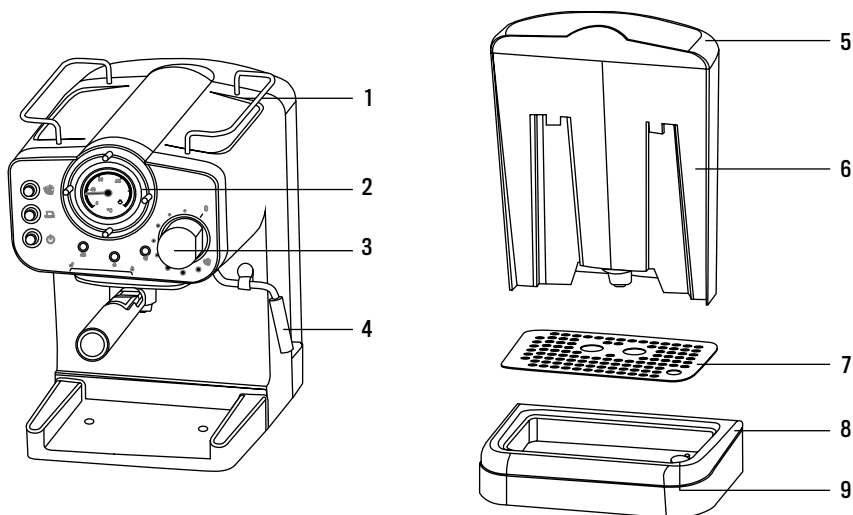

1. Tasse Wärmeschale
2. Schalttafel
3. Dampfgregler
4. Dampfstab

5. Wassertankdeckel
6. Abnehmbarer Wassertank
7. Tropfschalendeckel
8. Tropfschale
9. Anti-Überlauf-System

BEDIENFELD

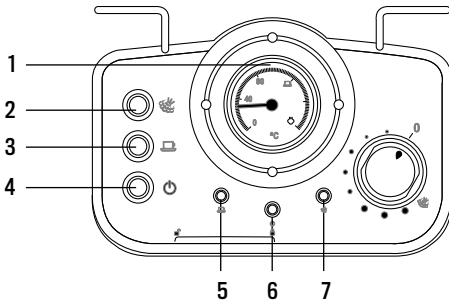

1. Thermometer.
2. Dampftaste: Gedrückt für Dampferzeugung, nicht gedrückt für Kaffeezubereitung.
3. Kaffeetaste: Gedrückt, um Kaffee zuzubereiten und Wasser zu kochen, ohne zu drücken zum Anhalten.
4. Einschalt-/Ausschalttaste.
5. Kaffee-Kontrolllampe: Wenn der Kaffee heiß genug ist, leuchtet das Lämpchen auf.
6. Betriebsanzeige: Wenn die Kaffeemaschine eingeschaltet ist, leuchtet das Lämpchen auf.
7. Dampfanzeige: Wenn der Dampf heiß genug ist, leuchtet das Lämpchen auf.

SIEBTRÄGER EINSETZEN

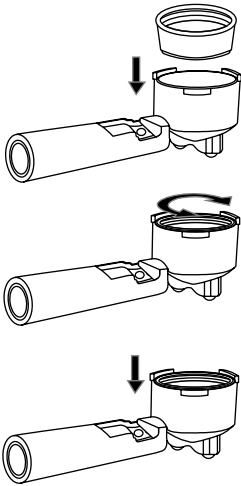

1. Um den Siebeinsatz in den Siebträger einzusetzen, richten Sie den Siebkeil zum Schlitz im Siebträger aus.
2. Jetzt drehen Sie den Siebträger, bis er an seinem Platz einrastet. Dadurch wird sichergestellt, dass er nicht herunterfällt.
3. Heben Sie die Lasche an, die den Filterhalter hält, und schüttern Sie den Kaffee nach dem Gebrauch aus, ohne den Filter zu entfernen.

VOR DER ERSTEN BENUTZUNG

Damit Sie den bestmöglichen Kaffee erhalten, sollten Sie die Kaffeemaschine vor der ersten Verwendung reinigen.

- Füllen Sie den Tank mit Wasser, ohne die auf dem Tank angegebene Markierung „MAX“ zu überschreiten. Dann legen Sie den Deckel auf den Wassertank.



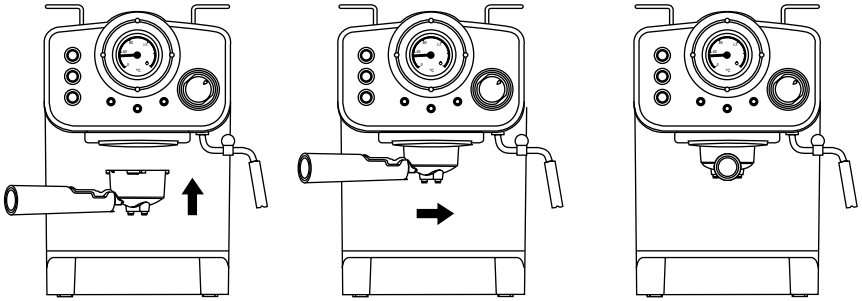

Anmerkung: Die Kaffeemaschine ist mit einem abnehmbaren Tank ausgestattet, wodurch ihre Reinigung erleichtert wird. Sie können den Tank abnehmen, um ihn zu füllen, und anschließend wieder in die Maschine einsetzen.

- Setzen Sie den Siebeinsatz in den Siebträger (achten Sie darauf, dass sich kein Kaffee im Siebeinsatz befindet).



Stellen Sie eine Tasse auf die Tropfschale.







Anmerkung: Das Gerät wird ohne Tasse geliefert; bitte verwenden Sie Ihre eigene Kaffeetasse.

- Schließen Sie die Kaffeemaschine an das Stromnetz an und drücken Sie die Taste „“. Eine rote Kontrolllampe leuchtet auf.
- Drücken Sie die Taste „“. Sobald Wasser austritt, drücken Sie erneut die Taste „“, um es zu stoppen. Jetzt beginnt die Kaffeemaschine aufzuheizen. Wenn die Kaffeeanzeige grün leuchtet, hat das Gerät die richtige Temperatur erreicht.
- Drücken Sie die Taste „“ und lassen Sie das gesamte Wasser aus dem Tank laufen. Sobald die Maschine nicht mehr tropft, gießen Sie das verarbeitete Wasser aus und reinigen Sie den Behälter gründlich. Jetzt können Sie mit der Zubereitung von Kaffee beginnen.





Anmerkung: Bei der ersten Wasserentnahme kann ein Geräusch entstehen. Das ist normal, weil das Gerät ganz einfach eingeschlossene Luft freisetzt. Nach etwa 20 Sekunden wird das Geräusch verschwinden.

DIE KAFFEEMASCHINE VORHEIZEN

Um eine gute Tasse heißen Espresso zuzubereiten, empfehlen wir, die Maschine vor der Kaffeezubereitung vorzuwärmen; dies gilt auch für den Siebträger, den Siebeinsatz und Ihre Kaffeetasse. So erhalten Sie das beste Kaffeelerlebnis.

- Entfernen Sie den abnehmbaren Wassertank. Nehmen Sie den Deckel des Wassertanks ab und füllen Sie ihn mit Wasser. Der Wasserstand darf niemals die Markierung „MAX“ am Tank überschreiten. Anschließend setzen Sie den Wassertank wieder ordnungsgemäß in die Maschine ein.
- Setzen Sie den Siebeinsatz in den Siebträger (ohne Kaffee), setzen Sie den Siebträger in die Maschine ein und drehen Sie den Griff gegen den Uhrzeigersinn, bis er in der Position „Verriegeln“ einrastet.
- Stellen Sie Ihre Tasse auf die Tropfschale.
- Dann schließen Sie die Kaffeemaschine an das Stromnetz an. Achten Sie darauf, dass der Drehknopf zur Dampfregelung in der Position „0“ steht.
- Zum Einschalten der Kaffeemaschine drücken Sie die ON/OFF-Taste „“ und das rote Lämpchen leuchtet auf. Achten Sie darauf, dass weder die Kaffeetaste „“ noch die Dampftaste „“ gedrückt sind.
- Drücken Sie die Taste „“. Sobald Wasser austritt, drücken Sie ihn erneut. Dadurch wird das Wasser vom Wassertank bis in die Kaffeemaschine gepumpt.
- Wenn die Kaffeeanzeige aufleuchtet (grün), drücken Sie die Kaffeetaste „“ erneut, und heißes Wasser beginnt auszutreten.
- Nachdem das Wasser 20 Sekunden geflossen ist, drücken Sie die Kaffeetaste „“. Jetzt ist die Aufwärmphase beendet.

EINEN ESPRESSO ZUBEREITEN

- Nehmen Sie den Siebträger heraus, indem Sie ihn im Uhrzeigersinn drehen. Geben Sie den gemahlene Kaffee mithilfe des Dosierlöffels in den Siebeinsatz und drücken Sie das Kaffeepulver mit dem Tamper gut an. Ein Kaffeelöffel Kaffeepulver reicht aus, um eine Tasse hochwertigen Kaffee zuzubereiten.
- Setzen Sie den Siebträger in die Maschine ein und drehen Sie ihn gegen den Uhrzeigersinn, bis er einrastet. Achten Sie darauf, dass der Dampfregler auf "0" steht und weder die Kaffeetaste  noch die Dampftaste  gedrückt sind.
- Drücken Sie die Kaffeetaste  von Hand, wenn Sie die gewünschte Kaffeemenge zubereitet haben oder falls der Kaffee zu stark verdünnt wird.
- Wenn die Zubereitung Ihres Kaffees beendet ist, drücken Sie die ON/OFF-Taste  und die Kontrolllampe erlischt.

ACHTUNG: Lassen Sie die Kaffeemaschine nicht unbeaufsichtigt, während Sie Kaffee zubereiten, denn sie muss manuell bedient werden!

Anmerkung: Während des Zubereitungsprozesses für Kaffee oder Dampf ist es normal, dass die Temperaturanzeigelampe erlischt. Dies bedeutet, dass die Maschine aufheizt, um die Standardtemperatur beizubehalten.

- Sobald die Zubereitung des Kaffees abgeschlossen ist, können Sie den Siebträger entfernen, indem Sie ihn im Uhrzeigersinn aus seiner Verriegelung drehen, und die Kaffeerückstände im Siebeinsatz wegwerfen.
- Lassen Sie das Gerät vollständig abkühlen, bevor Sie es mit Wasser spülen.

CAPPUCCINO ZUBEREITEN

Um einen perfekten Cappuccino zu erhalten, gießen Sie einen Espresso mit aufgeschäumter Milch auf.

Anmerkung: Bitte achten Sie darauf, dass der Dampfstab während der Dampfbereitung montiert ist.

Methode:

- Zunächst bereiten Sie einen Espresso entsprechend den Anweisungen zu.
- Drücken Sie die Taste  und warten Sie, bis das gelbe Lämpchen aufleuchtet.
- Füllen Sie ein Kännchen mit 100 ml Milch für Cappuccino. Es wird empfohlen, Mandelmilch bei Lufttemperatur zu verwenden.

Anmerkung: Um einen besseren Milchschaum zu erhalten, empfehlen wir Ihnen, den Dampfregler vor dem Aufschäumen der Milch für etwa 15 Sekunden geöffnet zu lassen, weil der anfänglich austretende Dampf viel Wasser enthält. Dann drehen Sie auf „0“ herunter.

- Halten Sie den Dampfstab etwa zwei Zentimeter tief in das mit Milch gefüllte Kännchen. Drehen Sie den Dampfregler langsam gegen den Uhrzeigersinn, und der Dampf beginnt aus dem Dampfstab auszutreten. Schäumen Sie die Milch auf, indem Sie das Kännchen in kreisförmigen Bewegung sowie auf und ab bewegen.

Anmerkung: Berühren Sie während des Betriebs niemals den Dampfstab, um Verbrennungen und Verletzungen zu vermeiden.

Anmerkung: Drehen Sie den Dampfregler niemals zu schnell, da sich der Dampf in kurzer Zeit schnell ansammeln kann, was zu einer potenziellen Explosionszunahme führen kann.

- Sobald die gewünschte Schaumkonsistenz erreicht ist, drehen Sie den Dampfregler im Uhrzeigersinn.

Anmerkung: Reinigen Sie den Dampfaustritt sofort, um Verstopfungen zu vermeiden. Seien Sie vorsichtig, damit Sie sich nicht verbrennen.

- Gießen Sie die aufgeschäumte Milch in den zubereiteten Espresso und schon ist Ihr Cappuccino fertig! Süßen Sie nach Geschmack und bestäuben Sie Ihren Cappuccino mit etwas Kakapulver.

Anmerkung: Wenn der Dampfaustritt verstopft ist, gehen Sie folgendermaßen vor: Zunächst lassen Sie die Kaffeemaschine eine halbe Stunde abkühlen. Dann stechen Sie mit einer Nadel von etwa 1 mm Durchmesser mehrmals in den Dampfauslass. Drücken Sie schließlich die Dampftaste „☺“ und drehen Sie den Dampfregler, um zu sehen, ob die Maschine normal aufschäumen kann, wenn das gelbe Lämpchen aufleuchtet. Sollte der Dampfstab immer noch nicht funktionieren, wenden Sie sich bitte an unseren Kundendienst.

WIE MAN DEN VERDAMPFERARM BENUTZT

- Entfernen Sie den abnehmbaren Wassertank vom Gerät. Nehmen Sie den Deckel des Wassertanks ab und füllen Sie ihn mit Wasser. Der Wasserstand darf niemals die Markierung „MAX“ am Tank überschreiten. Anschließend setzen Sie den Wassertank wieder ein.
- Schließen Sie das Gerät an das Stromnetz an und schalten Sie es durch Drücken der ON/OFF-Taste „⏻“ ein. Das rote Lämpchen leuchtet auf.
- Drücken Sie die Taste „☺“ und achten Sie darauf, dass die Dampftaste „☺“ nicht gedrückt ist. Sobald Wasser austritt, halten Sie den Vorgang sofort an.
- Drücken Sie die Taste „☺“ und warten Sie, bis das gelbe Lämpchen aufleuchtet.
- Halten Sie den Dampfstab etwa zwei Zentimeter tief in die Kanne. Drehen Sie den Dampfregler langsam gegen den Uhrzeigersinn, und der Dampf beginnt aus dem Dampfstab auszutreten.
- Sobald die gewünschte Schaumkonsistenz erreicht ist, drehen Sie den Dampfregler im Uhrzeigersinn.

Anmerkung: Reinigen Sie den Dampfaustritt sofort, um Verstopfungen zu vermeiden. Seien Sie vorsichtig, damit Sie sich nicht verbrennen.

- Zum Ausschalten der Kaffeemaschine drücken Sie einfach die ON/OFF-Taste „⏻“.

Anmerkung: Wenn der Dampfaustritt verstopft ist, gehen Sie folgendermaßen vor: Zunächst lassen Sie die Kaffeemaschine eine halbe Stunde abkühlen. Dann stechen Sie mit einer Nadel von etwa 1 mm Durchmesser mehrmals in den Dampfauslass.

- Drücken Sie schließlich die Dampftaste „☺“ und drehen Sie den Dampfregler, um zu sehen, ob die Maschine normal aufschäumen kann, wenn das gelbe Lämpchen aufleuchtet. Sollte der Dampfstab immer noch nicht funktionieren, wenden Sie sich bitte an unseren Kundendienst.

FUNKTION AUTOMATISCHE ABSCHALTUNG

Die Kaffeemaschine schaltet sich automatisch aus, wenn 29 Minuten nach Drücken der Taste ON/OFF „⏻“ verstrichen sind.

REINIGUNG UND PFLEGE









- Trennen Sie die Kaffeemaschine vom Netz und lassen Sie sie vor dem Reinigen vollständig abkühlen.
- Reinigen Sie das Kaffeemaschinengehäuse regelmäßig mit einem feuchten Tuch. Spülen Sie den Wassertank, die Auffangschale und die herausnehmbare Schale aus und trocknen Sie sie sofort ab.

Anmerkung: Reinigen Sie das Gerät nicht mit Alkohol oder Lösungsmitteln. Tauchen Sie das Gehäuse zum Säubern niemals in Wasser ein.

- Entfernen Sie den Siebträger durch Drehen gegen den Uhrzeigersinn, entsorgen Sie die Kaffeerückstände im Inneren, reinigen Sie den Trichter mit einem milden Reinigungsmittel und spülen Sie ihn gründlich mit klarem Wasser aus.
- Reinigen Sie alle Zubehörteile und trocknen Sie sie gut ab.

Hinweis: Waschen Sie den Siebträgerarm oder den Filter niemals in der Spülmaschine.

DIE KAFFEEMASCHINE ENTKALKEN

1. Um sicherzustellen, dass Ihre Kaffeemaschine effizient arbeitet, sollten Sie die internen Leitungen regelmäßig reinigen. Sie sollten Ihre Kaffeemaschine alle 2-3 Monate entkalken, um einen Kaffee mit bestmöglichem Geschmack zu erhalten.
2. Füllen Sie den Wassertank mit einer Lösung aus Wasser und Entkalker bis zum MAXIMAL-Füllstand (das Verhältnis zwischen Wasser und Entkalker sollte 4: 1 sein, siehe Anweisungen auf dem Etikett Ihres Entkalkermittels).
3. Befolgen Sie die gleichen Anweisungen wie beim Vorwärmen und platzieren Sie den Siebträger und das Gefäß oder die Tasse Ihrer Wahl an ihre Stelle.
4. Zum Einschalten der Kaffeemaschine drücken Sie die ON/OFF-Taste „“ und das rote Lämpchen leuchtet auf. Drücken Sie die Taste „“ und achten Sie darauf, dass die Dampftaste „“ nicht gedrückt ist. Sobald Wasser austritt, halten Sie den Vorgang sofort an. Jetzt heizt sich die Kaffeemaschine auf.
5. Wenn das grüne Lämpchen aufleuchtet, hat die Kaffeemaschine die richtige Temperatur erreicht. Jetzt drücken Sie die Kaffeetaste „“ und bringen zwei Tassen Entkalker zum Kochen (ca. 60 ml). Dann halten Sie an und warten 5 Sekunden.
6. Drücken Sie die Taste „“ und warten Sie, bis das gelbe Lämpchen aufleuchtet. Erzeugen Sie 2 Minuten lang Dampf und dann drehen Sie den Drehknopf auf „0“. Drücken Sie die ON/OFF-Taste „“, um die Kaffeemaschine auszuschalten und lassen Sie den Entkalker mindestens 15 Minuten einwirken.
7. Starten Sie die Kaffeemaschine neu und wiederholen Sie die Schritte 4-6 mindestens dreimal.
8. Achten Sie darauf, dass weder die Kaffeetaste „“ noch die Dampftaste „“ gedrückt sind. Wenn das grüne Lämpchen aufleuchtet, drücken Sie die Kaffeetaste „“ und lassen Sie die Entkalkerflüssigkeit vollständig auslaufen.
9. Jetzt wiederholen Sie die Schritte 4-6 mit Leitungswasser (ohne Entkalker). Lassen Sie die Maschine arbeiten, bis kein Wasser mehr im Tank ist.
10. Wiederholen Sie Schritt 9 mindestens dreimal, um sicherzustellen, dass die Leitungen sauber sind.

PROBLEMLÖSUNG

| PROBLEM | URSACHE | LÖSUNG |
|--|--|--|
| Der Tank ist undicht oder das Wasser läuft aus dem Tank aus. | Der Wassertank ist nicht korrekt eingesetzt. | Richten Sie die Mitte des Tanks auf die Öffnung im Hauptmaschinenteil aus. |
| | Das Wasservolumen im Tank übersteigt die angegebene MAX-Markierung. | Die Wassermenge im Tank muss innerhalb der Grenzen von MIN und MAX liegen. |
| Aus dem Boden der Kaffeemaschine läuft Wasser aus. | In der Tropfschale befindet sich zu viel Wasser. | Bitte leeren Sie die Tropfschale. |
| | Die Kaffeemaschine hat eine Störung. | Wenden Sie sich für die Reparatur an den autorisierten technischen Kundendienst. |
| Wasser tritt aus dem Siebträger aus. | Am Rand des Siebeinsatzes befinden sich Kaffeerückstände. | Wischen Sie überschüssigen Kaffee oder Rückstände weg. |
| Säuregeschmack (Essig) im Kaffee. | Die Maschine wurde nicht richtig entkalkt. | Entkalken Sie die Kaffeemaschine, indem Sie die Anweisungen in dieser Anleitung befolgen. |
| | Wenn der gemahlene Kaffee für längere Zeit an einem heißen und feuchten Ort gelagert wird, wird er schlecht. | Verwenden Sie bitte frisch gemahlene Kaffee oder lagern Sie ihn an einem kühlen, trockenen Ort. Bewahren Sie den Kaffee nach dem Öffnen in einer luftdichten Verpackung auf, damit er frisch bleibt. |

| PROBLEM | URSACHE | LÖSUNG |
|--|---|--|
| Die Kaffeemaschine funktioniert nicht. | Der Netzstecker ist nicht korrekt angeschlossen. | Schließen Sie das Netzkabel ordnungsgemäß an eine Steckdose an. Wenn das Gerät immer noch nicht funktioniert, wenden Sie sich für die Reparatur an den autorisierten technischen Kundendienst. |
| Die Dampfdüse erzeugt keinen Schaum. | Die Dampfanzeige leuchtet nicht auf. | Die Dampfdüse kann nur zum Aufschäumen verwendet werden, wenn die Dampfanzeige aufleuchtet. |
| | Die Kanne zum Aufschäumen ist zu groß oder die Form ist nicht kompatibel. | Verwenden Sie eine hohe zylindrische Kanne. |
| Die Dampfanzeige leuchtet gelb. | Überhitzung. | Es ist notwendig, etwas heißes Wasser mit dem Drehknopf abzulassen. Wenn das Licht erloschen ist, kann es wieder zum Kochen verwendet werden. |

Versuchen Sie nicht, das Gerät selbst auseinander zu bauen. Wenn Sie Funktionsstörungen feststellen, setzen Sie sich bitte mit dem Kundendienst in Verbindung.



In Übereinstimmung mit den Richtlinien: 2012/19 / EU und 2015/863 / EU über die Beschränkung der Verwendung gefährlicher Stoffe in elektrischen und elektronischen Geräten sowie deren Abfallentsorgung. Das Symbol mit der gekreuzten Mülltonne auf der Verpackung zeigt an, dass das Produkt am Ende seiner Nutzungsdauer als separater Abfall gesammelt wird. Daher muss jedes Produkt, das das Ende seiner Nutzungsdauer erreicht hat, an spezialisierte Abfallentsorgungszentren zur selektiven Sammlung von elektrischen und elektronischen Abfallgeräten geliefert oder beim Kauf ähnlicher neuer Geräte an den Einzelhändler zurückgegeben werden für eine Basis. Die ordnungsgemäße getrennte Sammlung für die spätere Inbetriebnahme von Geräten, die zum umweltfreundlichen Recycling, zur Behandlung und Entsorgung versandt werden, trägt dazu bei, mögliche negative Auswirkungen auf Umwelt und Gesundheit zu vermeiden und das Recycling und die Wiederverwendung zu optimieren die Komponenten, aus denen das Gerät besteht. . Die missbräuchliche Beseitigung des Produkts durch den Benutzer impliziert die Anwendung von Verwaltungs-sanktionen in Übereinstimmung mit den Gesetzen.

Bedankt voor het kiezen van ons koffiezetapparaat. Lees de instructies zorgvuldig door voordat u dit apparaat gebruikt en om het optimaal te gebruiken.

De hier vermelde veiligheidsmaatregelen verminderen het risico op brand, elektrische schokken en letsel als ze op de juiste manier worden opgevolgd. Bewaar de handleiding op een veilige plaats voor toekomstige referentie, evenals de garantie, aankoopbon en doos. Geef deze instructies, indien van toepassing, door aan de toekomstige eigenaar van het apparaat. Volg altijd de basis veiligheidsinstructies en risicopreventie maatregelen bij het gebruik van een elektrisch apparaat. De fabrikant is niet verantwoordelijk voor enige schade als gevolg van het niet naleven van deze instructies door de gebruiker.

BEVEILIGINGSINSTRUCTIES

Bij het gebruik van een elektrisch apparaat moeten altijd de volgende elementaire veiligheidsmaatregelen in acht worden genomen.

- Zorg ervoor dat de spanning en frequentie van het circuit overeenkomen met die aangegeven op het typeplaatje van het apparaat.
- Het apparaat moet worden aangesloten op een aardverbinding.
- Til, draag of ontkoppel het koffiezetapparaat nooit door aan het netsnoer te trekken.
- De stoom brandt op. Zorg ervoor dat u uzelf niet verbrandt.
- Gebruik de koffiemachine nooit zonder water.
- Kinderen moeten onder toezicht staan om ervoor te zorgen dat ze niet met het apparaat spelen.
- Dit apparaat kan worden gebruikt door zowel kinderen als mensen met verminderde fysieke, sensorische of mentale capaciteiten of met een gebrek aan ervaring en kennis als ze onder toezicht staan of geïnstrueerd zijn in het gebruik van het apparaat op een veilige manier en de gevaren die het met zich meebrengt begrijpen.
- Laat het snoer niet over de rand van een tafel of aanrecht hangen. Laat het niet in aanraking komen met hete oppervlakken, vermijd de nabijheid van open vuur en allerlei soorten hitte en ontstekingsbronnen.
- Haal de stekker uit het stopcontact voordat u hem schoonmaakt of inactief bent. Laat het apparaat volledig afkoelen voordat u de onderdelen verwijdert en / of bevestigt en voordat u het schoonmaakt.
- Til of gebruik het apparaat niet als het netsnoer of de stekker beschadigd is, als het koffiezetapparaat niet goed werkt, is gevallen of op enigerlei wijze is beschadigd. Neem in geval van schade contact op met de klantenservice. Een beschadigd snoer of stekker mag uitsluitend worden vervangen door de fabrikant of een gekwalificeerd persoon om letsel te voorkomen.
- Gebruik alleen door de fabrikant aanbevolen accessoires.
- Plaats het apparaat op een vlakke ondergrond of tafel.
- Zorg ervoor dat het netsnoer niet in aanraking komt met het hete oppervlak van het apparaat.

- Sommige delen van het apparaat worden tijdens gebruik heet, vermijd contact.
- Dompel het snoer, de stekker of de voedingsbasis van het koffiezetapparaat nooit onder in water of andere vloeistoffen. Mocht het apparaat in het water vallen, haal dan onmiddellijk de stekker uit het stopcontact en vraag een deskundige om het te controleren voordat u het opnieuw gebruikt. Dit kan brand, elektrische schokken, letsel of de dood veroorzaken.

ONDERDELENLIJST

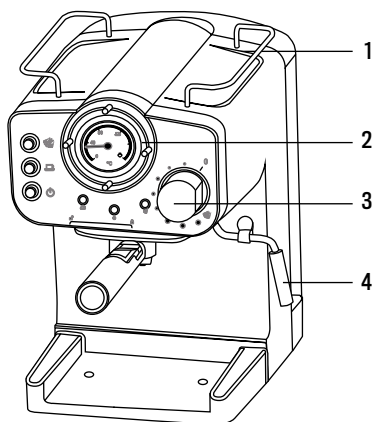

1. Kopjes warmhoudplaat
2. Controlepaneel
3. Stoomregelknop
4. Stoompijpje

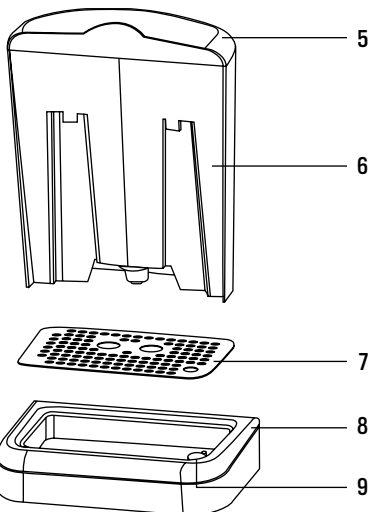

5. Afneembare watertank
6. Dekselslek
7. Dekselslek
8. Afdruiprek
9. Anti-overstroomsysteem

CONFIGURATIESCHERM

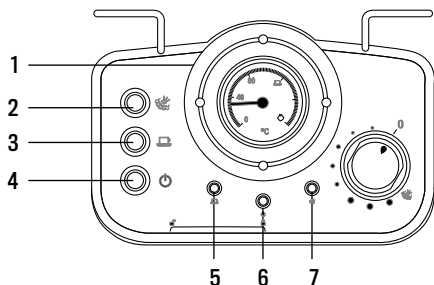

1. Thermometer.
2. Stoomknop: Gedrukt om te stomen, zonder te drukken om koffie te zetten.
3. Koffieknop: ingedrukt om koffie te bereiden en water te koken, zonder op te drukken om het te stoppen.
4. Aan / uit-knop.
5. Koffie-indicator: Als de koffietemperatuur hoog genoeg is, gaat het controlelampje branden.
6. Stroomindicator: Wanneer het koffiezetapparaat wordt ingeschakeld, gaat het indicatielampje branden.
7. Stoommeter: Als de stoomtemperatuur heet genoeg is, gaat de waakvlam branden.

PLAATS HET FILTER

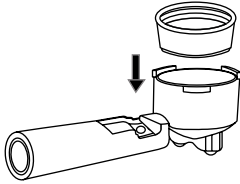

1. Om het filter in de filterhouder te plaatsen, lijnt u de filterwig uit met de groef in de filterhouder.

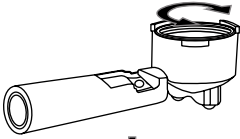

2. Draai nu het filter om het op zijn plaats te houden. Dit zorgt ervoor dat het niet valt.

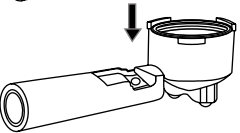

3. Til het lipje op om de filterhouder vast te houden en schud de koffie na gebruik uit zonder het filter te verwijderen.

VOOR HET EERSTE GEBRUIK

Om ervoor te zorgen dat u de best mogelijke koffie krijgt, dient u het koffiezetapparaat voor het eerste gebruik schoon te maken.

- Vul het reservoir met water zonder de “MAX”-lijn op het reservoir te overschrijden. Dek vervolgens het waterreservoir af.



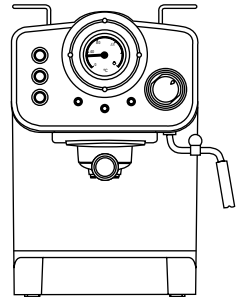
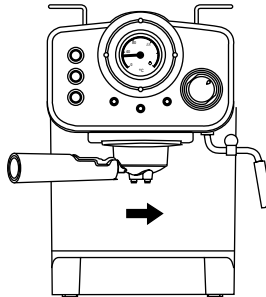
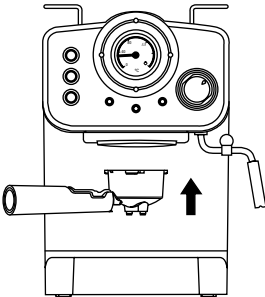

Opmerking: Het koffiezetapparaat wordt geleverd met een afneembare tank voor eenvoudig schoonmaken. U kunt de tank demonteren om deze te vullen en vervolgens terug in de machine plaatsen.

- Plaats het filter in de filterhouder (zorg ervoor dat er geen koffie in het filter zit).



Plaats een kopje op de lekbak.

Opmerking: Het apparaat is niet voorzien van een kopje; gebruik alstublieft uw eigen kopje koffie.

- Sluit het koffiezetapparaat aan en druk op de “”. Een rood indicatielampje gaat branden.
- Druk op de knop “”. Druk nogmaals op de knop wanneer er water uitkomt. Om haar tegen te houden. Het koffiezetapparaat begint nu op te warmen. Wanneer de koffie-indicator groen oplicht, betekent dit dat de machine de juiste temperatuur heeft bereikt.
- Druk op de knop “”. En laat al het water uit de tank lopen. Zodra de machine stopt met druppelen, giet u het verwerkte water erin en maakt u de container grondig schoon. U kunt nu koffie gaan zetten.

Opmerking: Er kan een geluid zijn wanneer u voor het eerst water tapt, dit is normaal; het apparaat geeft eenvoudig ingesloten lucht af. Na ongeveer 20 seconden verdwijnt het geluid.

VERWARM DE KOFFIEZETTER

- Om een goede kop warme espresso te bereiden, raden we aan de machine voor te verwarmen voordat u koffie gaat zetten; dit is inclusief de filterhouder, het filter en je koffiekopje. Dit zorgt ervoor dat u optimaal kunt genieten van koffie.
- Verwijder de verwijderbare watertank. Verwijder de tankdop en vul deze met water, het waterniveau mag nooit de "MAX"-lijn op de tank overschrijden. Sluit vervolgens het waterreservoir weer correct aan op de machine.
- Plaats het filter in de filterhouder (geen koffie), monteer de filterhouder in de machine en draai de hendel linksom totdat deze in de "vergrendelde" positie is.
- Plaats je kopje op de lekbak.
- Sluit vervolgens het koffiezetapparaat aan. Zorg ervoor dat de stoomregelknop in de "0"-stand staat.
- Druk op de AAN / UIT-knop "⏻" Om het koffiezetapparaat aan te zetten gaat het rode lampje branden. Zorg ervoor dat noch de koffieknop "☞" "Noch de stoom" "☞" 'Worden ingedrukt.
- Druk op de knop "☞" Als er water uit begint te komen, drukt u er nogmaals op. Hiermee kunnen we water uit het waterreservoir naar het lichaam van het koffiezetapparaat pompen.
- Als de koffie-indicator (groen) oplicht, druk dan op de koffieknop "☞" 'Opnieuw komt er heet water uit.
- Nadat het water 20 seconden heeft gestroomd, drukt u op de koffieknop "☞" "Nu is het voorverwarmingsproces voorbij.

BEREID EEN UITDRUKKELIJKE KOFFIE

- Verwijder de filterhouder door deze rechtsom te draaien. Voeg de gemalen koffie toe aan het stalen filter met de maatlepel en druk de gemalen koffie goed samen met de pers. Een eetlepel gemalen koffie is voldoende om een kopje koffie van hoge kwaliteit te maken.
- Plaats de filterhouder in de machine en vergrendel deze door hem linksom te draaien. Zorg ervoor dat de stoomregelknop in de stand "0" staat en dat ook niet de knop "koffie" "☞" "Noch de stoom" "☞" 'Worden ingedrukt.
- Druk op de koffieknop "☞" "Handmatig wanneer u de gewenste hoeveelheid koffie heeft gezet of als deze te verdund naar buiten komt.
- Wanneer u klaar bent met het zetten van uw koffie, drukt u op de AAN / UIT-knop "⏻" 'En het indicatielampje gaat uit.

Waarschuwing: Laat het koffiezetapparaat niet onbeheerd achter tijdens het zetten van koffie omdat het handmatige bediening vereist!

Opmerking: Tijdens het koffie- of stoombereidingsproces is het normaal dat het temperatuurindicielampje uitgaat. Dit betekent dat de machine aan het opwarmen is om de standaard temperatuur te behouden.

- Nadat het koffiezetproces is voltooid, kunt u de filterhouder verwijderen door deze met de klok mee te draaien vanuit de "Lock"-positie en het koffieresidu van het stalen filter weggooien.
- Laat het apparaat volledig afkoelen voordat u het met water afspoelt.

BEREID EEN CAPPUCCINO

Voor een perfecte cappuccino vul je een espresso met opgeschuimde melk.

Opmerking: Zorg ervoor dat het stoompijpe tijdens het stomen is gemonteerd.

Werkwijze:

- Bereid eerst je espresso volgens de instructies.
- Druk op de stoomknop “☼” ‘En wacht tot het gele lampje gaat branden.
- Vul een kan met 100 ml melk per cappuccino. Het wordt aanbevolen om melk, bij voorkeur heel, bij kamertemperatuur te gebruiken.

Opmerking: Voor het beste melkschuim raden we je aan om de stoomknop ongeveer 15 seconden open te houden voordat je je melk gaat opschuimen, omdat de stoom die er eerst uitkomt veel water bevat. Verlaag vervolgens het niveau naar “0”.

- Steek het stoompijpe in de met melk gevulde kan van ongeveer twee centimeter diep. Draai de stoomregelknop langzaam linksom en er komt stoom uit de staaf. Schuim de melk op door de kan in cirkelvormige bewegingen op en neer te bewegen.

Opmerking: Raak de stoompijp tijdens het gebruik nooit aan om brandwonden en letsel te voorkomen.

Opmerking: Draai de stoomregelknop nooit snel, aangezien stoom zich in korte tijd snel kan ophopen, wat kan leiden tot een mogelijke toename van de explosie.

- Wanneer u de gewenste schuimconsistentie heeft bereikt, draait u de stoomregelknop rechtsom.

Opmerking: Reinig de stoomuitlaat onmiddellijk om verstopping te voorkomen. Pas op dat u uzelf niet verbrandt.

- Giet de opgeschuimde melk in de reeds bereide espresso en je cappuccino is klaar! Zoet naar smaak en overgiet je cappuccino met een beetje cacao-poeder.

Opmerking: Volg de onderstaande instructies als de stoomuitlaat verstopt is: Laat het koffiezetapparaat eerst een half uur afkoelen en tik vervolgens herhaaldelijk op de stoomuitlaat met een naald met een diameter van ongeveer 1 mm. Druk tenslotte op de stoomknop “☼” ‘En draai aan de stoomregelknop om te zien of de machine normaal kan schuimen als het gele lampje brandt. Als het stoompijpe nog steeds niet werkt, neem dan contact op met onze klantenservice.

HET GEBRUIK VAN DE ARM VAN DE VERDAMPER

- Verwijder de verwijderbare watertank van het apparaat. Verwijder de tankdop en vul deze met water, het waterniveau mag nooit de “MAX”-lijn op de tank overschrijden. Vervang vervolgens het waterreservoir.
- Sluit het apparaat aan op het lichtnet en schakel het in door op de AAN / UIT-knop “⏻”. Het rode controlelampje gaat branden.
- Druk op de koffieknop “☼” “En zorg ervoor dat de stoomknop” ☼ ‘Is niet ingedrukt. Stop onmiddellijk als er water uit komt.
- Druk op de stoomknop “☼” ‘En wacht tot het gele lampje gaat branden.
- Steek het stoompijpe ongeveer twee centimeter diep in de kan. Draai de stoomregelknop langzaam linksom en er komt stoom uit de staaf.
- Wanneer u de gewenste schuimconsistentie heeft bereikt, draait u de stoomregelknop rechtsom.

Opmerking: Reinig de stoomuitlaat onmiddellijk om verstopping te voorkomen. Pas op dat u uzelf niet verbrandt.

- Om het koffiezetapparaat uit te zetten, drukt u gewoon op de AAN / UIT-knop “⏻”.

Opmerking: Volg de onderstaande instructies als de stoomuitlaat verstopt is: Laat het koffiezetapparaat eerst een half uur afkoelen en tik vervolgens herhaaldelijk op de stoomuitlaat met een naald met een diameter van ongeveer 1 mm.

- Druk tenslotte op de stoomknop “☼” ‘En draai aan de stoomregelknop om te zien of de machine normaal kan schuimen als het gele lampje brandt. Als het stoompijpe nog steeds niet werkt, neem dan contact op met onze klantenservice.

AUTOMATISCHE UITSCHAKELFUNCTIE

Het koffiezetapparaat wordt automatisch uitgeschakeld 29 minuten nadat op de AAN / UIT-knop is gedrukt 

REINIGING EN ONDERHOUD

- Koppel het koffiezetapparaat los en laat het volledig afkoelen voordat u het schoonmaakt.
- Maak de behuizing van de koffiemachine regelmatig schoon met een vochtige doek en spoel het waterreservoir, lekbakje en uitneembare bak af en droog ze daarna direct af.

Opmerking: Maak het apparaat niet schoon met alcohol of oplosmiddelen. Dompel de behuizing nooit onder in water om hem schoon te maken.

- Koppel de filterhouder los door deze linksom te draaien, gooi de koffiedik erin weg, reinig de trechter met een mild schoonmaakmiddel en spoel hem grondig af met schoon water.
- Maak alle accessoires schoon en droog ze goed af.

Opmerking: Was de filterhouderarm of het filter nooit in de vaatwasser.

DE KOFFIEZETELER ONTKALKEN

1. Om ervoor te zorgen dat uw koffiezetapparaat efficiënt werkt, moet u de interne leidingen regelmatig schoonmaken. U moet uw koffiezetapparaat om de 2-3 maanden ontkalken om ervoor te zorgen dat de koffie het beste smaakt.
2. Vul het waterreservoir met een oplossing van water en ontkalker tot het maximale niveau (de verhouding water / ontkalker moet 4: 1 zijn; zie de instructies op het etiket van uw ontkalker).
3. Volg dezelfde instructies als voor het voorverwarmen en plaats de filterhouder en de kan of beker naar keuze op zijn plaats.
4. Druk op de AAN / UIT-knop “” Om het koffiezetapparaat aan te zetten gaat het rode lampje branden. Druk op de koffieknop “ “En zorg ervoor dat de stoomknop”  “Is niet ingedrukt. Stop onmiddellijk als er water uit komt. Het koffiezetapparaat is nu aan het opwarmen.
5. Wanneer het groene lampje gaat branden, heeft het koffiezetapparaat de juiste temperatuur. Druk nu op de koffieknop “ “En kook twee kopjes ontkalker (ongeveer 2 oz.). Stop het dan en wacht 5 seconden.
6. Druk op de stoomknop “ “En wacht tot het gele lampje gaat branden. Stoom gedurende 2 minuten en draai vervolgens de bedieningsknop naar “0”. Druk op de AAN / UIT-knop “” Om het koffiezetapparaat uit te zetten en de ontkalker minstens 15 minuten te laten zitten.
7. Start het koffiezetapparaat opnieuw op en herhaal stap 4-6 minstens driemaal.
8. Zorg ervoor dat noch de koffieknop “ “Noch de stoom”  “Worden ingedrukt. Wanneer het groene lampje gaat branden, drukt u op de koffieknop “ “En laat de hele ontkalker eruit komen.
9. Herhaal nu stap 4-6 met kraanwater (zonder ontkalker). Laat de machine draaien totdat er geen water meer in de tank zit.
10. Herhaal stap 9 minstens drie keer om ervoor te zorgen dat de kanalen schoon zijn.

PROBLEMEN OPLOSSEN

| PROBLEEM | OORZAAK | OPLOSSING |
|--|---|--|
| De tank lekt of het water lekt uit de tank. | De tank is niet correct geplaatst. | Lijn het midden van het reservoir uit met de opening in het hoofdedeelte. |
| | Het watervolume in de tank overschrijdt de aangegeven MAX-lijn. | Het watervolume in de tank moet binnen de limieten van MIN en MAX liggen. |
| Er loopt water uit de onderkant van het koffiezetapparaat. | Er zit te veel water in de lekbak. | Leeg de lekbak. |
| | Er is een storing in het koffiezetapparaat. | Neem voor reparatie contact op met een geautoriseerde technische dienst. |
| Er lekt water uit het filter. | Er zit koffierest aan de rand van het filter. | Veeg overtollige koffie of resten weg. |
| Zure (azijn) smaak in koffie. | U heeft de machine niet goed ontkalkt. | Ontkalk het koffiezetapparaat volgens de instructies in deze handleiding. |
| | Als de gemalen koffie lange tijd op een warme en vochtige plaats wordt bewaard, wordt de koffie slecht. | Gebruik versgemalen koffie of bewaar de koffie op een koude, droge plaats. Bewaar na het openen van een pakje gemalen koffie in een luchtdichte verpakking om de versheid te behouden. |
| Het koffiezetapparaat werkt niet. | Het stopcontact is niet goed aangesloten. | Steek het netsnoer op de juiste manier in een stopcontact. Als het apparaat nog steeds niet werkt, neem dan contact op met de geautoriseerde technische dienst voor reparatie. |
| De vaporizer schuimt niet. | De stoomindicator licht niet op. | De vaporizer kan alleen worden gebruikt voor schuimen als de dampindicator is ingeschakeld. |
| | De schuimpot is te groot of de vorm is niet compatibel. | Gebruik een hoge cilindervormige kan. |
| De stoomindicator heeft een geel lampje. | Oververhitting. | Het is nodig om een beetje heet water af te tappen met de knop. Als het lampje uitgaat, kan het weer gebruikt worden om de koffie te koken. |

Probeer het apparaat niet zelf te demonteren. Als u een storing ontdekt, neem dan contact op met de klantenservice.



In overeenstemming met de richtlijnen: 2012/19 / EU en 2015/863 / EU betreffende de beperking van het gebruik van gevaarlijke stoffen in elektrische en elektronische apparatuur, evenals hun afvalverwerking. Het symbool met de gekruiste vuilnisbak op de verpakking geeft aan dat het product aan het einde van zijn levensduur als gescheiden afval wordt ingezameld. Daarom moet elk product dat het einde van zijn levensduur heeft bereikt, worden afgeleverd bij gespecialiseerde afvalverwijderingscentra voor de selectieve inzameling van afgedankte elektrische en elektronische apparatuur, of bij de aankoop van soortgelijke nieuwe apparatuur in één keer aan de detailhandelaar worden geretourneerd, voor één basis. Een juiste gescheiden inzameling voor latere inbedrijfstelling van apparatuur die wordt verzonden om te worden gerecycled, behandeld en op milieuvriendelijke wijze afgevoerd, helpt mogelijke negatieve effecten op het milieu en de gezondheid te voorkomen en optimaliseert recycling en hergebruik van de componenten waaruit het apparaat bestaat. De onrechtmatige eliminatie van het product door de gebruiker impliceert de toepassing van administratieve sancties in overeenstemming met de wetten.

Dziękujemy za wybranie naszego ekspresu do kawy. Przed użyciem tego urządzenia i aby zapewnić jego jak najlepsze wykorzystanie, należy uważnie przeczytać instrukcję.

Wymienione tutaj środki bezpieczeństwa zmniejszają ryzyko pożaru, porażenia prądem i obrażeń, jeśli są odpowiednio przestrzegane. Przechowuj instrukcję w bezpiecznym miejscu do wykorzystania w przyszłości, a także gwarancji, dowodu zakupu i pudełka. W razie potrzeby przekaż te instrukcje przyszłemu właścicielowi urządzenia. Podczas korzystania z urządzenia elektrycznego należy zawsze przestrzegać podstawowych instrukcji bezpieczeństwa i środków zapobiegania ryzyku. Producent nie ponosi odpowiedzialności za jakiegokolwiek szkody wynikające z nieprzestrzegania przez użytkownika instrukcji.

INSTRUKCJE BEZPIECZEŃSTWA

Podczas korzystania z dowolnego urządzenia elektrycznego należy zawsze przestrzegać następujących podstawowych zasad bezpieczeństwa.

- Upewnij się, że napięcie i częstotliwość obwodu odpowiadają tym wskazanym na tabliczce znamionowej urządzenia.
- Urządzenie musi być podłączone do uziemienia.
- Nigdy nie podnosić, przenosić ani odłączać ekspresu do kawy ciągnąc za przewód zasilający.
- Para wypala się. Uważaj, aby się nie poparzyć.
- Nigdy nie uruchamiaj ekspresu do kawy bez wody.
- Dzieci należy pilnować, aby nie bawiły się urządzeniem.
- To urządzenie może być używane przez dzieci oraz osoby o ograniczonych zdolnościach fizycznych, sensorycznych lub umysłowych lub bez doświadczenia i wiedzy, jeśli są one nadzorowane lub poinstruowane w zakresie bezpiecznego korzystania z urządzenia i rozumieją związane z tym niebezpieczeństwa.
- Nie pozwól, aby przewód zwisał nad krawędzią stołu lub blatu. Nie należy dopuszczać do kontaktu z gorącymi powierzchniami, unikać bliskości otwartego ognia i wszelkiego rodzaju źródeł ciepła i zapłonu.
- Wyjmij wtyczkę z gniazdka przed czyszczeniem lub gdy jest ona bezczynna. Poczekaaj, aż urządzenie całkowicie ostygnie przed zdjęciem i / lub zamocowaniem elementów oraz przed czyszczeniem.
- Nie podnosić ani nie obsługiwać urządzenia, jeśli przewód zasilający lub wtyczka są uszkodzone, ekspres do kawy działa nieprawidłowo lub został upuszczony lub uszkodzony w jakikolwiek sposób. W przypadku uszkodzenia skontaktuj się z serwisem technicznym. Uszkodzony przewód lub wtyczkę musi wymienić wyłącznie producent lub wykwalifikowana osoba, aby uniknąć obrażeń.
- Używaj tylko akcesoriów zalecanych przez producenta.
- Ustaw urządzenie na płaskiej powierzchni lub stole.

- Upewnij się, że przewód zasilający nie styka się z gorącą powierzchnią urządzenia.
- Niektóre części urządzenia nagrzewają się podczas użytkowania, unikaj bezpośredniego kontaktu.
- Nigdy nie zanurzaj przewodu, wtyczki ani podstawy zasilania ekspresu do kawy w wodzie lub innych cieczach. W przypadku wypadnięcia urządzenia do wody należy natychmiast odłączyć je od zasilania elektrycznego i poprosić eksperta o sprawdzenie przed ponownym użyciem. Może to spowodować pożar, porażenie prądem, obrażenia lub śmierć.

LISTA CZĘŚCI

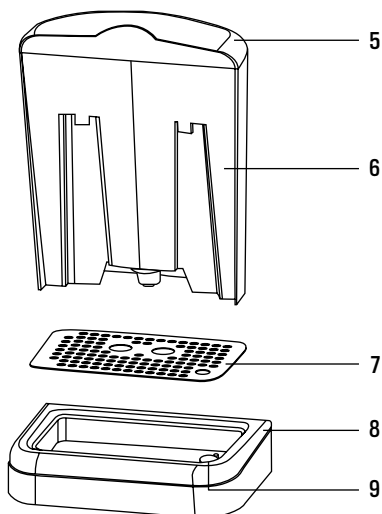
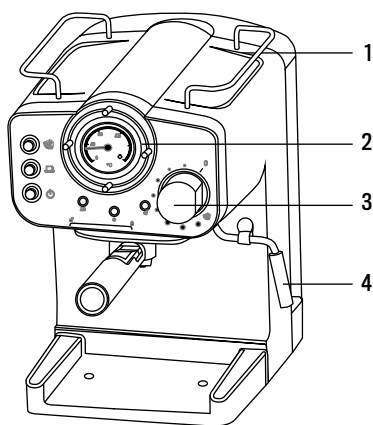

- | | |
|-----------------------------------|-------------------------------|
| 1. Taca do podgrzewania filiżanek | 6. Wyjmowany zbiornik na wodę |
| 2. Panel sterowania | 7. Pokrywa tacki ociekowej |
| 3. Pokrętko regulacji pary | 8. Taca ociekowa |
| 4. Różdżka parowa | 9. System przeciwprzelewowy |
| 5. Korek zbiornika wody | |

PANEL STEROWANIA

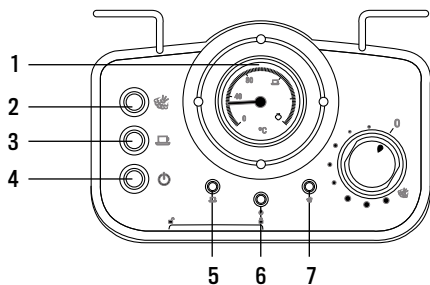

1. Termometr
2. Przycisk Steam: Wciśnięty do pary, bez naciskania do parzenia kawy.
3. Przycisk kawy: Wciśnięty, aby przygotować kawę i zagotować wodę, bez naciskania, aby ją zatrzymać.
4. Przycisk wł. / Wył.
5. Wskaźnik kawy: Gdy temperatura kawy będzie wystarczająco wysoka, zapali się lampka kontrolna.
6. Wskaźnik zasilania: Po włączeniu ekspresu do kawy zaświeci się lampka kontrolna.
7. Wskaźnik pary: Gdy temperatura pary będzie wystarczająco wysoka, pilot zaświeci się.

UMIEŚĆ FILTR

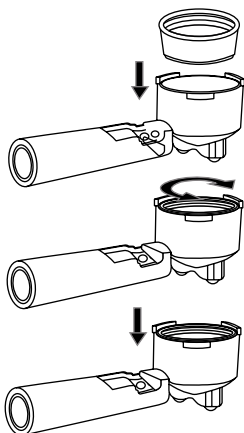

1. Aby włożyć filtr do uchwyty filtra, wyrównaj klin filtra z rowkiem wewnątrz uchwyty filtra.
2. Teraz obróć filtr, aby go zamocować. Zapewni to, że nie spadnie.
3. Podnieś wypustkę przytrzymującą uchwyt filtra i wytrząśnij kawę po użyciu bez wyjmowania filtra.

PRZED PIERWSZYM UŻYCIEM

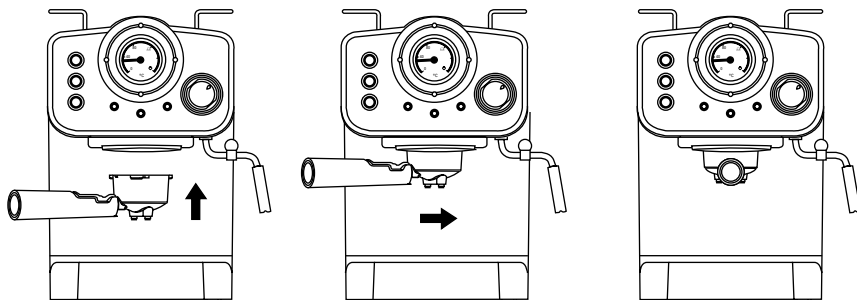





Aby zapewnić najlepszą możliwą kawę, należy wyczyścić ekspres do kawy przed pierwszym użyciem.

- Napełnij zbiornik wodą, nie przekraczając linii „MAX” oznaczonej na zbiorniku. Następnie zakryj zbiornik na wodę.

Uwaga: Ekspres do kawy jest wyposażony w wymowany zbiornik ułatwiający czyszczenie. Możesz zdemontować zbiornik, aby go napełnić, a następnie ponownie umieścić w maszynie.

- Umieść filtr w uchwycie filtra (upewnij się, że w filtrze nie ma kawy).
- Umieść filiżankę na tacy ociekowej.



Uwaga: Urządzenie nie jest wyposażone w filiżankę; użyj własnej filiżanki kawy.

- Podłącz ekspres do kawy i naciśnij przycisk „”, Zapali się czerwona lampka kontrolna.
- Naciśnij przycisk „”. Gdy woda wypływa, naciśnij ponownie przycisk „”, Aby ją zatrzymać. Ekspres do kawy zacznie się teraz nagrzewać. Gdy wskaźnik kawy zaświeci się na zielono, oznacza to, że ekspres osiągnął odpowiednią temperaturę.
- Naciśnij przycisk „” i pozwól, aby cała woda spłynęła ze zbiornika. Gdy urządzenie przestanie kapać, wlej przetworzoną wodę i dokładnie wyczyść pojemnik. Możesz teraz zacząć robić kawę.





Uwaga: Podczas pobierania wody po raz pierwszy może być hałas, jest to normalne; urządzenie po prostu wypuszcza uwięzione powietrze. Po około 20 sekundach hałas zniknie.

ROZGRZEWAJ KAWĘ DO KAWY

Aby przygotować filiżankę gorącego espresso, zalecamy podgrzanie ekspresu przed zaparzeniem kawy; obejmuje to uchwyt filtra, filtr i filiżankę kawy. Zapewni to najlepsze wrażenia z picia kawy.

- Wyjmij wymowany zbiornik na wodę. Zdejmij korek zbiornika i napełnij go wodą, poziom wody nigdy nie powinien przekraczać linii „MAX” oznaczonej na zbiorniku. Następnie prawidłowo podłącz zbiornik wody do urządzenia.
- Umieść filtr w uchwycie filtra (bez kawy), zamontuj uchwyt filtra w urządzeniu i obracając rączką przeciwnie do ruchu wskazówek zegara, aż znajdzie się w pozycji „zablokowanej”.
- Umieść filiżankę na tacy ociekowej.
- Następnie podłącz ekspres do kawy. Upewnij się, że pokrętko regulacji pary znajduje się w pozycji „0”.
- Naciśnij przycisk ON / OFF „”. Kiedy woda zacznie wypływać, naciśnij ją ponownie. Dzięki temu będziemy mogli pompować wodę ze zbiornika wody do korpusu ekspresu do kawy.
- Gdy wskaźnik kawy (zielony) zaświeci się, naciśnij przycisk kawy „”, Teraz proces podgrzewania się skończył.

PRZYGOTUJ KAWĘ EKSPRESOWĄ

- Wyjmij uchwyt filtra, obracając go w prawo. Dodaj zmieloną kawę do stalowego filtra za pomocą miarki i dobrze ściśnij zmieloną kawę za pomocą dociskacza. Wystarczy łyżka mielonej kawy, aby przygotować filiżankę wysokiej jakości kawy.
- Umieść uchwyt filtra w urządzeniu i zablokuj, obracając go w kierunku przeciwnym do ruchu wskazówek zegara. Upewnij się, że pokrętło regulacji pary znajduje się w pozycji „0” i że nie ma przycisku „kawa”  „Ani para”  ”Są wciśnięte.
- Naciśnij przycisk kawy  ”Ręcznie, gdy zaparzysz żądaną ilość kawy lub jeśli wypłynie ona zbyt rozcieńczona.
- Po zakończeniu parzenia kawy naciśnij przycisk ON / OFF  ”I lampka kontrolna zgaśnie.

Ostrzeżenie: Nie zostawiaj ekspresu do kawy bez nadzoru podczas parzenia kawy, ponieważ wymaga ręcznej obsługi!

Uwaga: Podczas parzenia kawy lub pary normalne jest zgaśnięcie lampki kontrolnej temperatury. Oznacza to, że urządzenie rozgrzewa się, aby utrzymać standardową temperaturę.

- Po zakończeniu procesu parzenia kawy można wyjąć uchwyt filtra, obracając go w kierunku zgodnym z ruchem wskazówek zegara z pozycji „Zablokuj” i usunąć pozostałości kawy ze stalowego filtra.
- Poczekaj, aż urządzenie całkowicie ostygnie, a następnie opłukać wodą.

PRZYGOTUJ CAPPUCCINO

Aby uzyskać idealne cappuccino, napełnij espresso spienionym mlekiem.

Uwaga: Upewnij się, że dysza pary jest zamontowana podczas procesu gotowania na parze.

Metoda:

- Najpierw przygotuj espresso zgodnie z instrukcjami.
- Naciśnij przycisk pary  i poczekaj, aż zaświeci się żółte światło.
- Napełnij dzbanek 100 ml mleka na cappuccino. Zaleca się stosowanie mleka, najlepiej pełnego, w temperaturze pokojowej.

Uwaga: Aby uzyskać najlepszą pianę mleczną, zalecamy przytrzymanie pokrętła pary przez około 15 sekund przed spienieniem mleka, ponieważ para wydobywająca się na początku zawiera dużo wody. Następnie obniż poziom do „0”.

- Włóż różdżkę pary do dzbanka wypełnionego mlekiem o głębokości około dwóch centymetrów. Obracaj pokrętło regulacji pary powoli w lewo, a para zacznie wydobywać się z różdżki. Spieniaj mleko, przesuując dzbanek okrężnymi ruchami w górę i w dół.

Uwaga: Nigdy nie dotykaj dyszy pary podczas pracy, aby uniknąć poparzeń i obrażeń.

Uwaga: Nigdy nie przekręcaj pokrętła regulacji pary szybko, ponieważ para może szybko zgromadzić się w krótkim czasie, co może spowodować potencjalny wzrost wybuchu.





- Po osiągnięciu pożądanej konsystencji piany obróć pokrętło regulacji pary w prawo.

Uwaga: Natychmiast wyczyść wylot pary, aby uniknąć zatkania. Uważaj, aby się nie poparzyć.

- Wlej spienione mleko do już przygotowanego espresso, a Twoje cappuccino będzie gotowe! Ośladzaj pożądany smak i polewaj cappuccino odrobiną proszku kakaowego.

Uwaga: Jeśli wylot pary jest zatkany, postępuj zgodnie z poniższymi instrukcjami: Najpierw pozwól, aby ekspres do kawy ostygł przez pół godziny, a następnie kilkakrotnie dotknij wylotu pary igłą o średnicy około 1 mm. Na koniec naciśnij przycisk pary  ”I obróć pokrętło regulacji pary, aby zobaczyć, czy urządzenie może się normalnie spieniać, gdy świeci się żółte światło. Jeśli różdżka nadal nie działa, skontaktuj się z naszym serwisem technicznym.

JAK KORZYSTAĆ Z RAMIENIA PAROWNIKA

- Wyjmij wyjmowany zbiornik na wodę z urządzenia. Zdejmij korek zbiornika i napełnij go wodą, poziom wody nigdy nie powinien przekraczać linii „MAX” oznaczonej na zbiorniku. Następnie wymień zbiornik wody.
- Podłącz urządzenie do sieci i włącz je, naciskając przycisk ON / OFF „ „ Zapali się czerwona lampka kontrolna.
- Naciśnij przycisk kawy „ ”I upewnij się, że przycisk pary, „ ”Nie jest wciśnięty. Kiedy woda zacznie wypływać, natychmiast ją zatrzymaj.
- Naciśnij przycisk pary „ ”I poczekaj, aż zaświeci się żółte światło.
- Włóż różdżkę pary do dzbanka o głębokości około dwóch centymetrów. Obracaj pokrętkę regulacji pary powoli w lewo, a para zacznie wydobywać się z różdżki.
- Po osiągnięciu pożądanej konsystencji piany obróć pokrętkę regulacji pary w prawo.

Uwaga: Natychmiast wyczyść wylot pary, aby uniknąć zatkania. Uważaj, aby się nie poparzyć.

- Aby wyłączyć ekspres do kawy, po prostu naciśnij przycisk ON / OFF „ „

Uwaga: Jeśli wylot pary jest zatkany, postępuj zgodnie z poniższymi instrukcjami: Najpierw pozwól, aby ekspres do kawy ostygł przez pół godziny, a następnie kilkakrotnie dotknij wylotu pary igłą o średnicy około 1 mm.

- Na koniec naciśnij przycisk pary „ ”I obróć pokrętkę regulacji pary, aby zobaczyć, czy urządzenie może się normalnie spieniać, gdy świeci się żółte światło. Jeśli różdżka nadal nie działa, skontaktuj się z naszym serwisem technicznym.

FUNKCJA AUTOMATYCZNEGO WYŁĄCZANIA

Ekspres do kawy wyłączy się automatycznie po 29 minutach od naciśnięcia przycisku ON / OFF „ „

CZYSZCZENIE I KONSERWACJA









- Odłącz ekspres do kawy i pozwól mu całkowicie ostygnąć przed czyszczeniem.
- Obudowę ekspresu do kawy należy regularnie czyścić wilgotną ściereczką, a następnie opłukać zbiornik na wodę, tacę ociekową i wyjmowaną tacę i natychmiast wysuszyć.

Uwaga: Nie czyść urządzenia alkoholem lub rozpuszczalnikami. Nigdy nie zanurzaj obudowy w wodzie w celu jej wyczyszczenia.

- Odłącz uchwyt filtra, obracając go w kierunku przeciwnym do ruchu wskazówek zegara, wyrzucić resztki kawy znajdujące się w środku, wyczyść lejek łagodnym środkiem czyszczącym i dokładnie spłucz czystą wodą.
- Wyczyść wszystkie akcesoria i wysusz je dobrze.

Uwaga: Nigdy nie myj ramienia uchwytu filtra ani filtra w zmywarce.

ODWALKUJ PRODUCENTA KAWY

1. Aby zapewnić efektywne działanie ekspresu do kawy, należy regularnie czyścić wewnętrzne rury. Należy usuwać kamień z ekspresu do kawy co 2-3 miesiące, aby mieć pewność, że kawa smakuje najlepiej.
2. Napełnij zbiornik wody roztworem wody i zmiękczacza do MAKSYMALNEGO poziomu (stosunek wody do zmiękczacza powinien wynosić 4: 1; patrz instrukcje na etykiecie zmiękczacza).
3. Postępuj zgodnie z tymi samymi instrukcjami, co w przypadku procesu podgrzewania i umieść uchwyt filtra oraz wybrany dzbanek lub filiżankę na swoim miejscu.
4. Naciśnij przycisk ON / OFF „” Aby włączyć ekspres do kawy, zaświeci się czerwona lampka. Naciśnij przycisk kawy „” I upewnij się, że przycisk pary „” Nie jest wciśnięty. Kiedy woda zacznie wypływać, natychmiast ją zatrzymaj. Ekspres do kawy nagrzewa się.
5. Gdy zapali się zielone światło, ekspres do kawy będzie miał odpowiednią temperaturę. Teraz naciśnij przycisk kawy „” I zagotuj dwie filiżanki zmiękczacza (około 2 uncje). Następnie zatrzymaj go i odczekaj 5 sekund.
6. Naciśnij przycisk pary „” I poczekaj, aż zaświeci się żółte światło. Gotuj na parze przez 2 minuty, a następnie obróć pokrętkę regulacji na „0”. Naciśnij przycisk ON / OFF „” Aby wyłączyć ekspres do kawy i pozostawić urządzenie odwapniające na co najmniej 15 minut.
7. Uruchom ponownie ekspres do kawy i powtórz kroki 4-6 co najmniej trzy razy.
8. Upewnij się, że ani przycisk do kawy „” „Ani para” „” Są wciśnięte. Gdy zaświeci się zielone światło, naciśnij przycisk kawy „” I pozwól, aby cały zmiękczacze wyszedł.
9. Teraz powtórz kroki 4-6 z wodą z kranu (bez zmiękczacza). Uruchom maszynę, aż w zbiorniku nie pozostanie woda.
10. Powtórz krok 9 co najmniej trzy razy, aby upewnić się, że kanały są czyste.

ROZWIĄZYWANIE PROBLEMÓW

| PROBLEM | PRZYCZYNA | ROZWIĄZANIE |
|---|--|--|
| Zbiornik przecieka lub woda wycieka ze zbiornika. | Zbiornik nie jest prawidłowo ustawiony. | Wyrównaj środek zbiornika z otworem w korpusie głównym. |
| | Objętość wody w zbiorniku przekracza wskazaną linię MAX. | Objętość wody w zbiorniku musi mieścić się w granicach MIN i MAX. |
| Woda spływa z dna ekspresu do kawy. | W tacy ociekowej jest za dużo wody. | Opróżnij tackę ociekową. |
| | W ekspresie do kawy występuje usterka. | Skontaktuj się z autoryzowanym serwisem technicznym w celu naprawy. |
| Woda wycieka z filtra. | Na krawędzi filtra znajdują się resztki kawy. | Zetrzyj nadmiar kawy lub pozostałości. |
| Smak kwaśny (ocet) w kawie. | Nie odkamieniłeś dobrze urządzenia. | Odkamieniaj ekspres do kawy zgodnie z instrukcjami w tej instrukcji. |
| | Jeśli zmielona kawa będzie przechowywana przez długi czas w gorącym i wilgotnym miejscu, kawa staje się złą. | Użyj świeżo zmielonej kawy lub przechowuj kawę w chłodnym, suchym miejscu. Po otwarciu opakowania zmielonej kawy przechowuj ją w szczelnym pojemniku, aby zachować jej świeżość. |

| PROBLEM | PRZYCZYNA | ROZWIĄZANIE |
|------------------------------------|--|---|
| Ekspres do kawy nie działa. | Gniazdko zasilania nie jest prawidłowo podłączone. | Podłącz prawidłowo przewód zasilający do gniazdka elektrycznego. Jeśli urządzenie nadal nie działa, skontaktuj się z autoryzowanym serwisem technicznym w celu naprawy. |
| Waporyzator nie pieni się. | Wskaźnik pary nie świeci. | Waporyzatora można używać do spieniania tylko wtedy, gdy wskaźnik pary jest włączony. |
| | Słoik z pianki jest zbyt duży lub jego kształt jest niezgodny. | Użyj wysokiego cylindrycznego dzbanka. |
| Wskaźnik pary świeci się na żółto. | Przegrzanie. | Konieczne jest wypuszczenie niewielkiej ilości gorącej wody za pomocą pokrętle. Gdy światło zgaśnie, można go ponownie użyć do zagotowania kawy. |

Nie należy samodzielnie demontować urządzenia. W przypadku wykrycia jakiegokolwiek usterek skontaktuj się z serwisem technicznym.



Zgodnie z dyrektywami: 2012/19 / UE i 2015/863 / UE w sprawie ograniczenia stosowania niebezpiecznych substancji w sprzęcie elektrycznym i elektronicznym, a także ich usuwania. Symbol z przekreślonym pojemnikiem na śmieci pokazany na opakowaniu oznacza, że produkt pod koniec okresu użytkowania będzie zbierany jako osobny odpad. Dlatego każdy produkt, który osiągnął koniec okresu użytkowania, musi zostać dostarczony do wyspecjalizowanych centrów usuwania odpadów w celu selektywnej zbiórki zużytego sprzętu elektrycznego i elektronicznego lub zwrócony do sprzedawcy przy zakupie podobnego nowego sprzętu, w jednym dla jednej bazy. Właściwa selektywna zbiórka w celu późniejszego uruchomienia sprzętu przeznaczonego do recyklingu, obróbki i utylizacji w sposób przyjazny dla środowiska pomaga zapobiegać potencjalnym negatywnym skutkom dla środowiska i zdrowia oraz optymalizuje recykling i ponowne użycie elementy składające się na urządzenie. Niewłaściwe usunięcie produktu przez użytkownika oznacza nałożenie sankcji administracyjnych zgodnie z prawem.

CREATE



FR

Cet appareil
se recycle

À DÉPOSER
EN MAGASIN



OU

À DÉPOSER
EN DÉCHÈTERIE



Points de collecte sur www.quefairedesdechets.fr
Privilégiez la réparation ou le don de votre appareil !



RoHS



/ Made in P.R.C.