

↗ DOMETIC

REFRIGERATION

10-SERIES

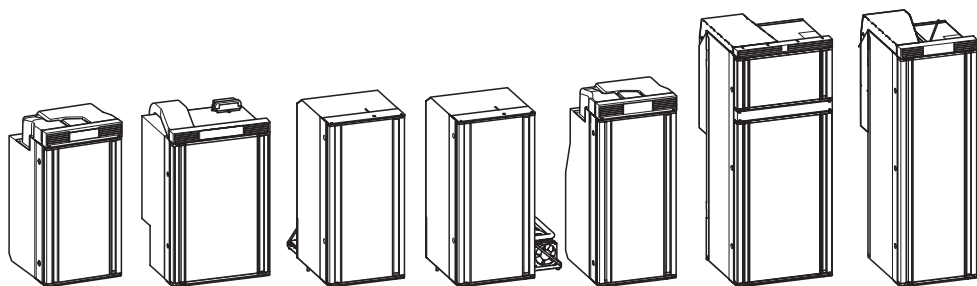

RC 10.4(S)(T).70, RC 10.4(S)(T).90, RC 10.4P.100
RCS 10.5(X)(S)(T), RCL 10.4(S)(T), RCD 10.5(X)(S)(T)

EN	Compressor refrigerator Operating manual	17	FI	Absorptiojääkaappi Käyttöohje	249
DE	Kompressor-Kühlschrank Bedienungsanleitung	40	RU	Абсорбционный холодильник Инструкция по эксплуатации	272
FR	Réfrigérateur à compression Notice d'utilisation	63	PL	Lodówka absorpcyjna Instrukcja obsługi	298
ES	Nevera con extractor Instrucciones de uso	87	SK	Absorpčná chladnička Návod na obsluhu	322
PT	Frigorífico de absorção Manual de instruções	111	CS	Absorpční lednička Návod k obsluze	345
IT	Frigorifero ad assorbimento Istruzioni per l'uso	134	HU	Abszorberes hűtőszekrény Használati utasítás	368
NL	Compressorkoelkast Gebruiksaanwijzing	157	SL	Absorpcijski hladilnik Navodilo za uporabo	391
DA	Absorber-køleskab Betjeningsvejledning	180	EL	Ψυγείο υγραερίου/ρεύματος Οδηγίες χειρισμού	414
SV	Absorptionskylskåp Bruksanvisning	203			
NO	Absorbsjons-kjøleskap Bruksanvisning	226			

© 2021 Dometic Group. The visual appearance of the contents of this manual is protected by copyright and design law. The underlying technical design and the products contained herein may be protected by design, patent or be patent pending. The trademarks mentioned in this manual belong to Dometic Sweden AB. All rights are reserved.

NOTICE

**RC 10.4(S)(T).70 / RC 10.4(S)(T).90 / RC 10.4P.100
RCL 10.4(S)(T) / RCD 10.5(X)(S)(T) / RCS 10.5(X)(S)(T)**

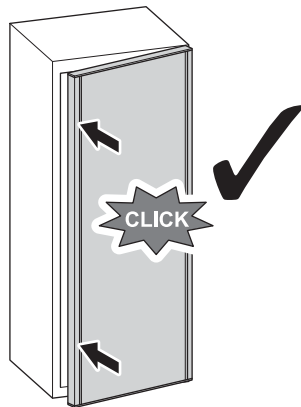
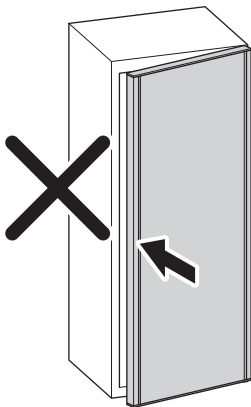
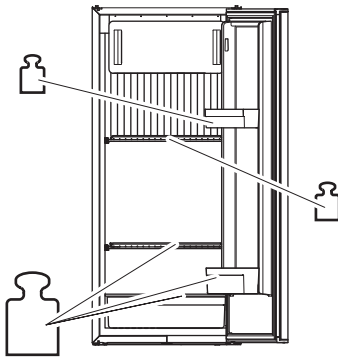
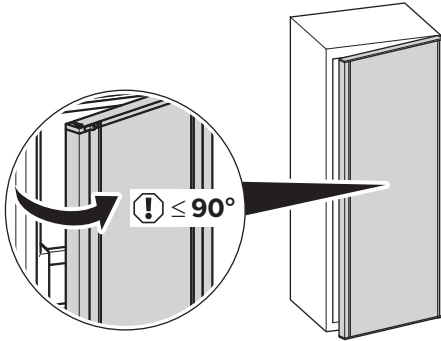

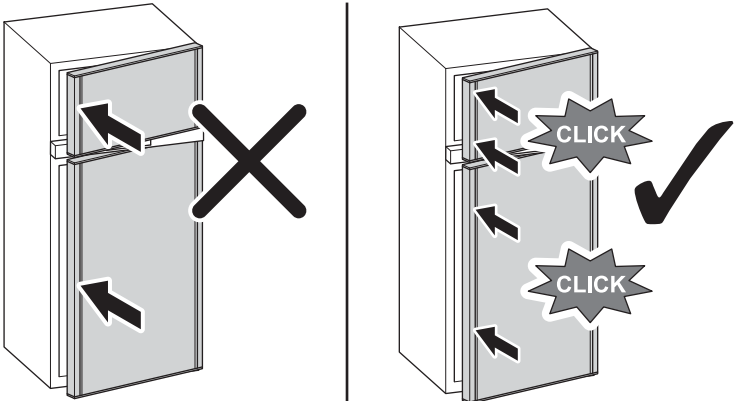
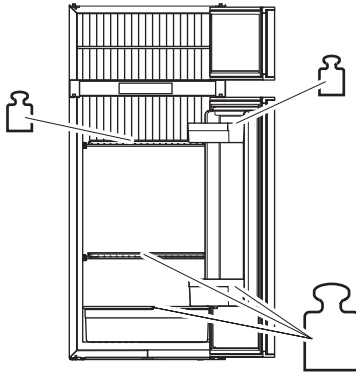
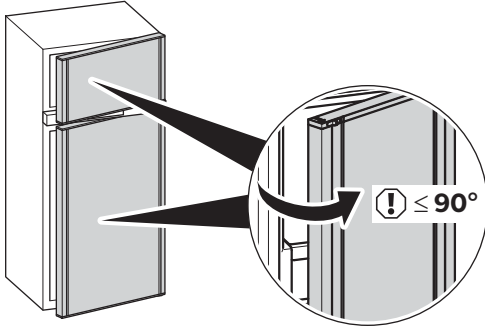
NOTICE**RCD 10.5(X)(S)(T)**

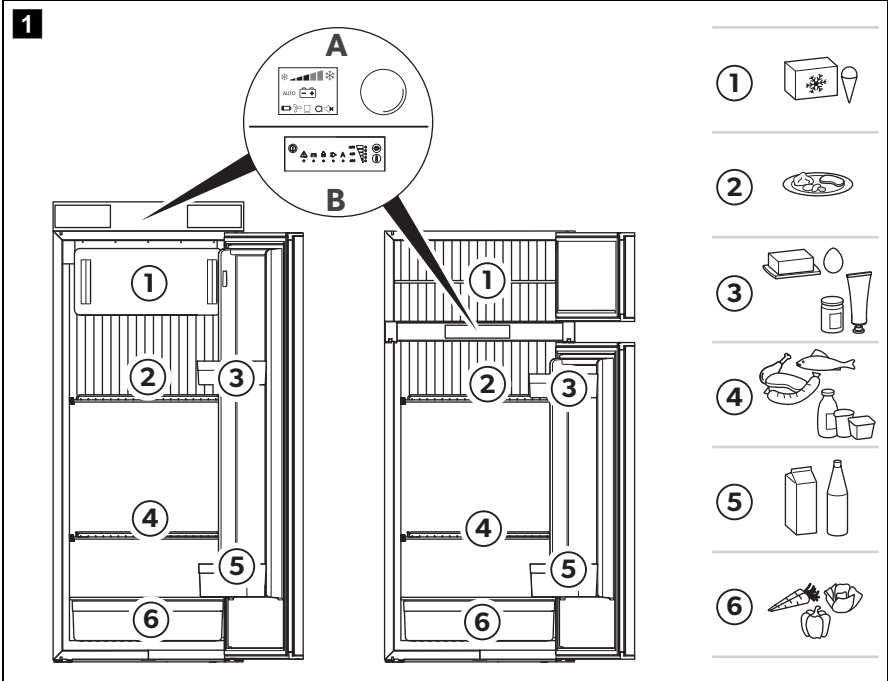

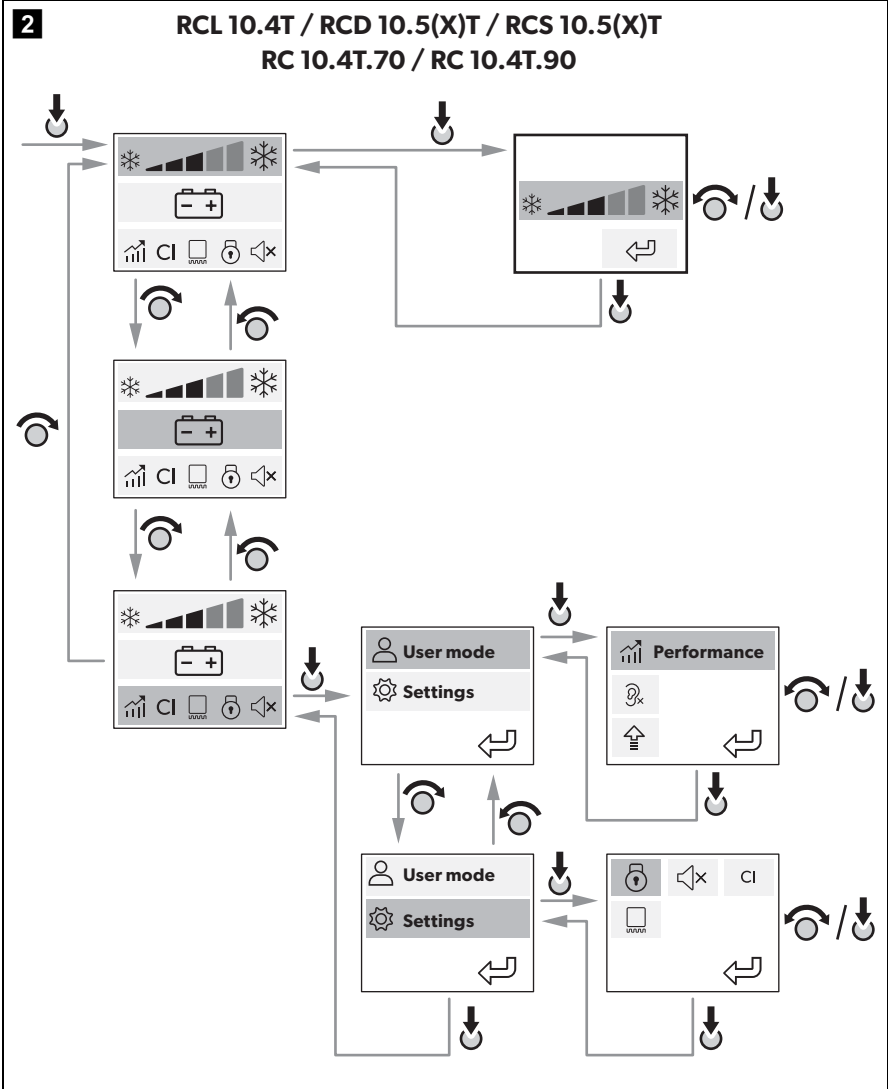

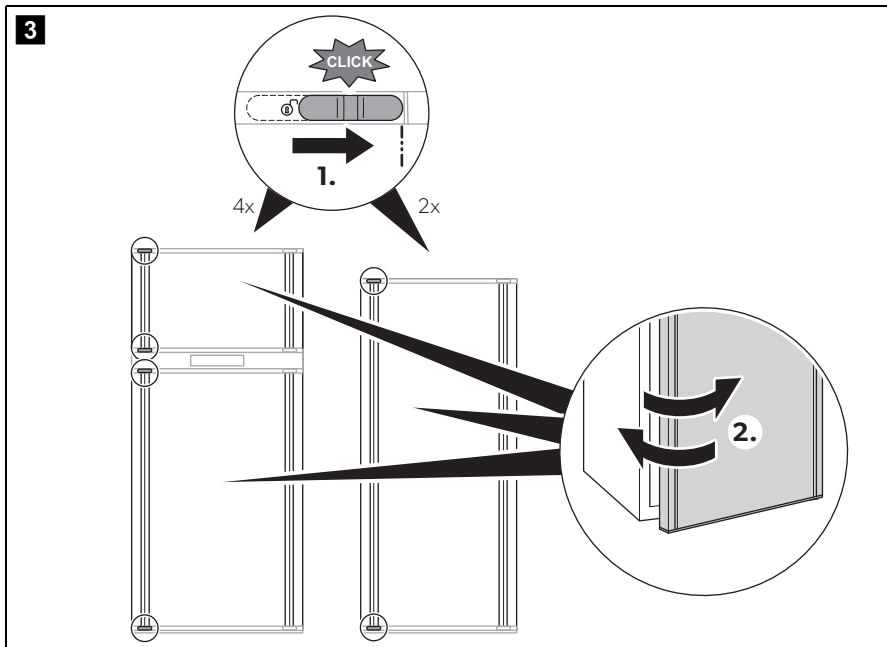

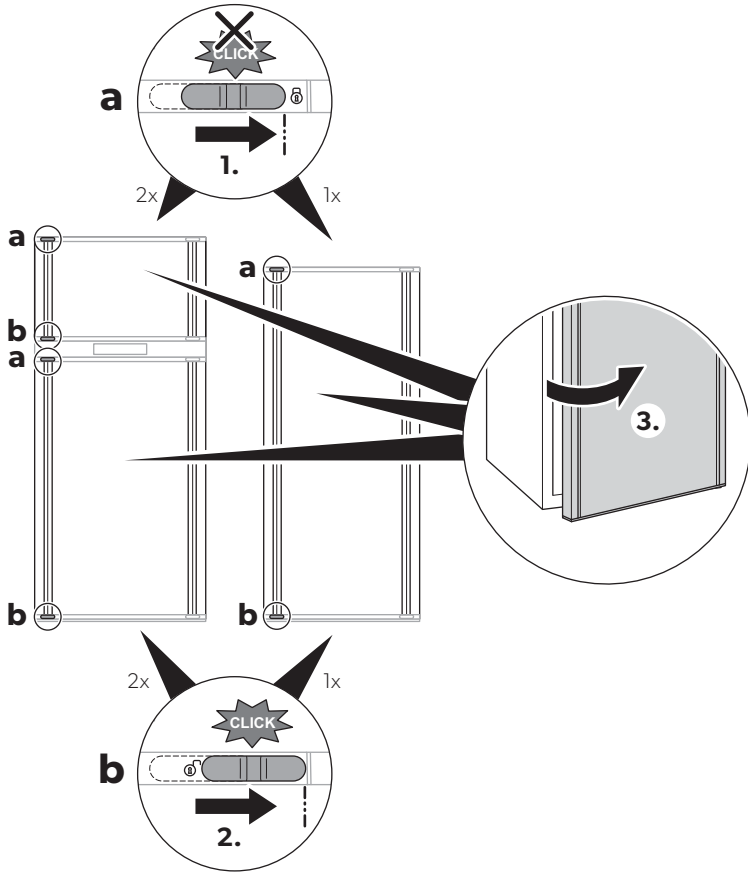
4

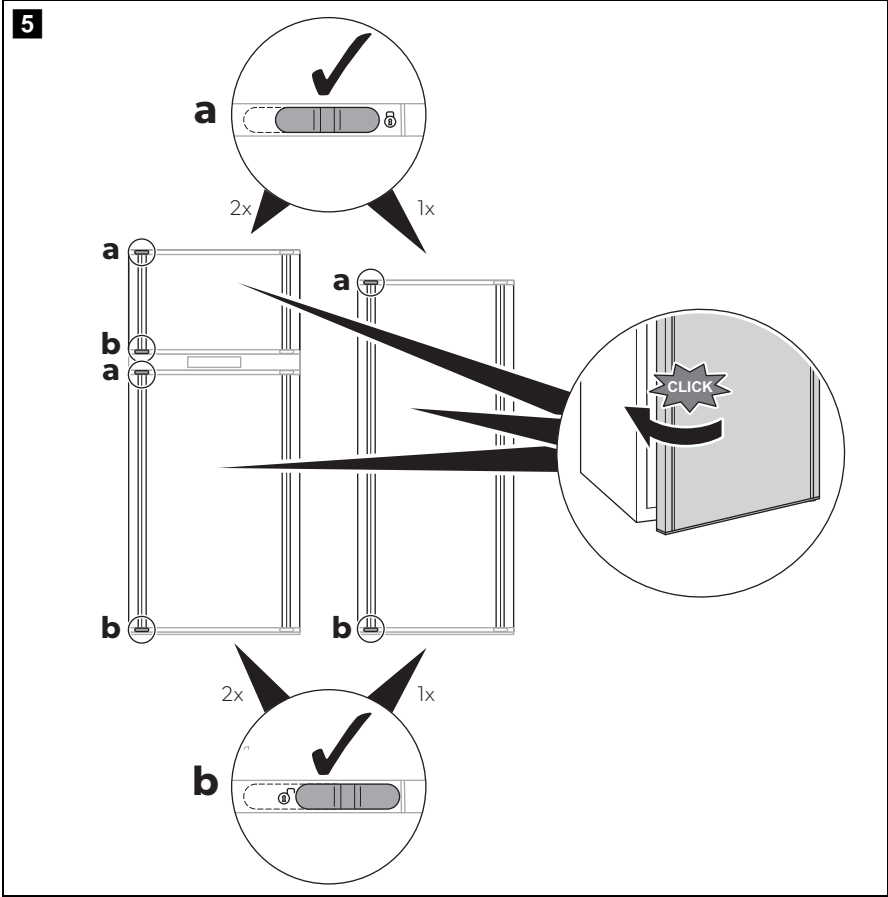

6

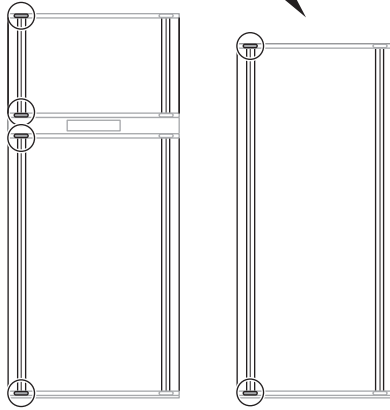
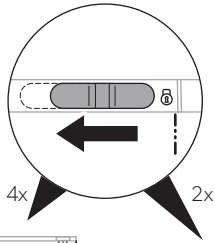

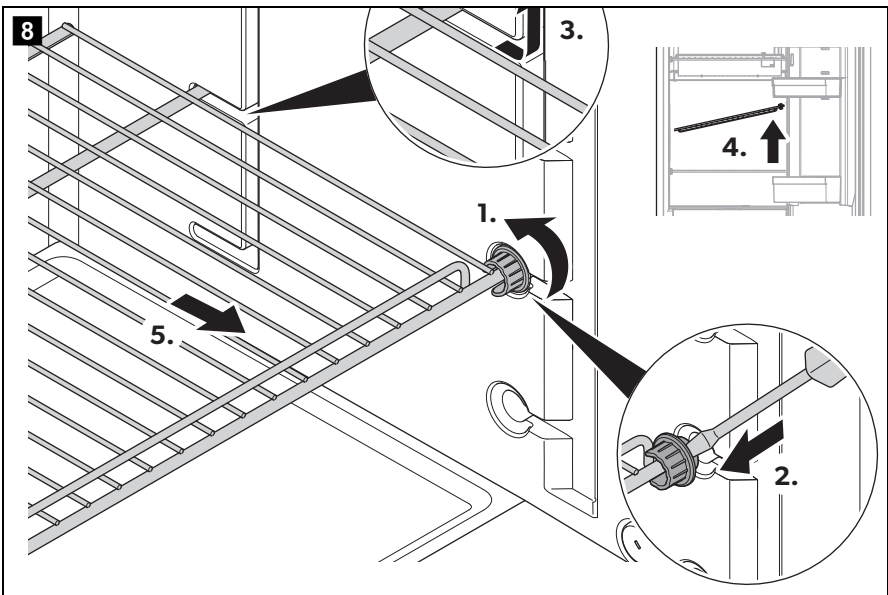
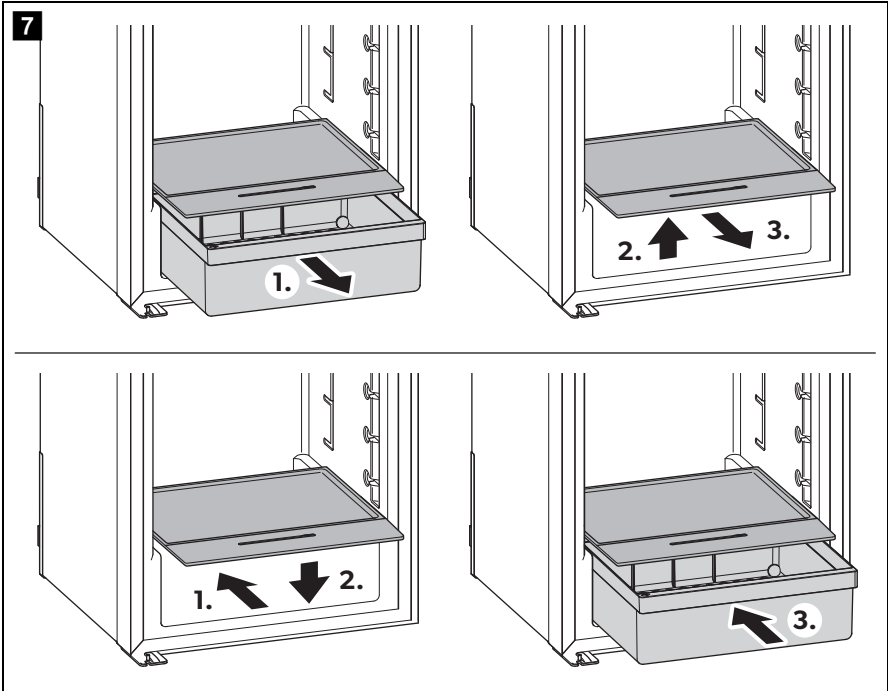

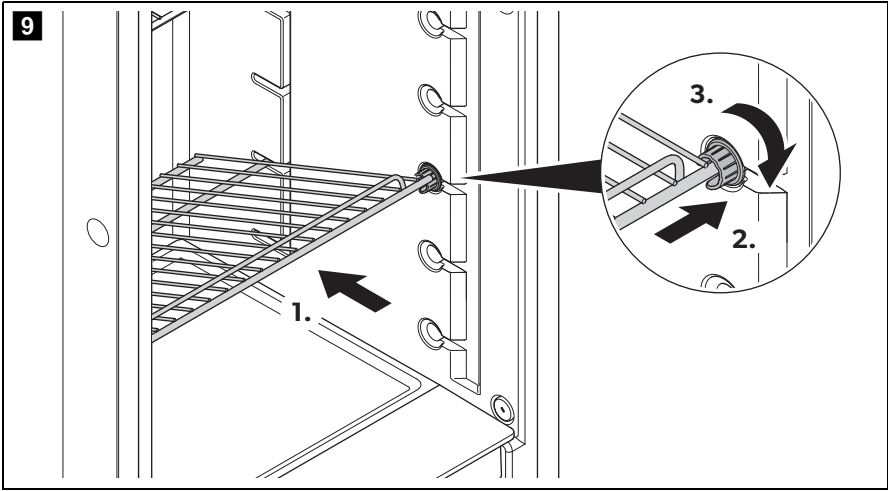

10

RCL 10.4(S)(T)

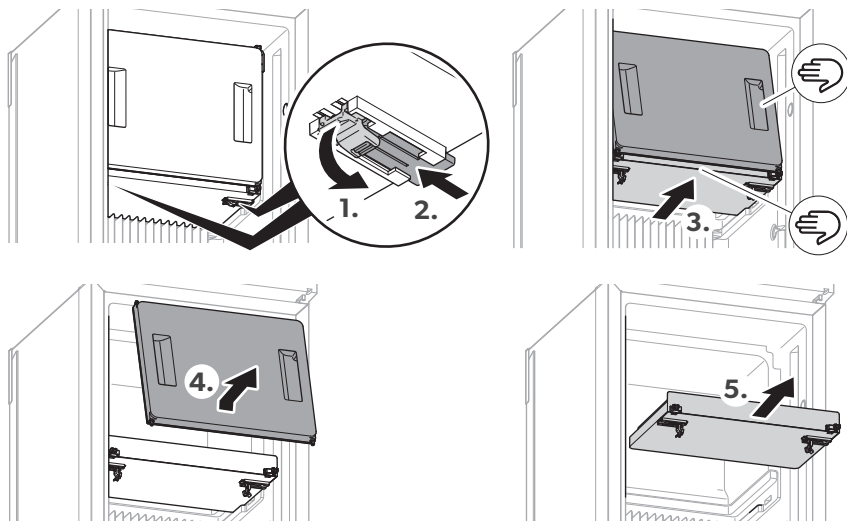

RC 10.4(S)(T).70 / RC 10.4(S)(T).90 / RC 10.4P.100

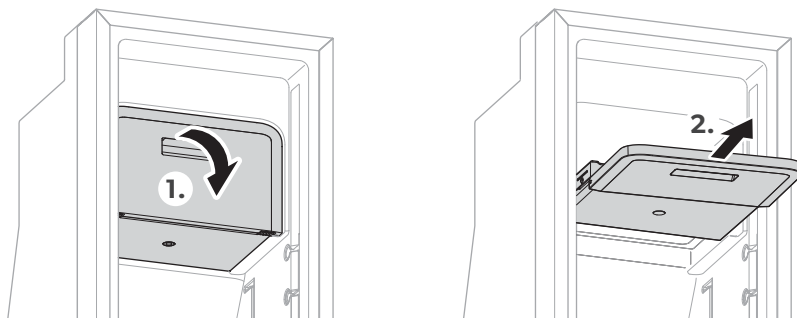

11

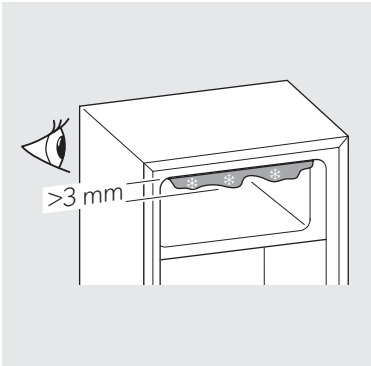

RCL 10.4S / RCD 10.5(X)S / RCS10.5(X)S
RC 10.4S.70 / RC 10.4S.90 / RC 10.4P.100



RCL 10.4T / RCD 10.5(X)T / RCS(X)T
RC 10.4T.70 / RC 10.4T.90

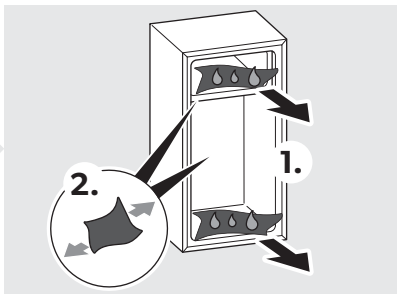
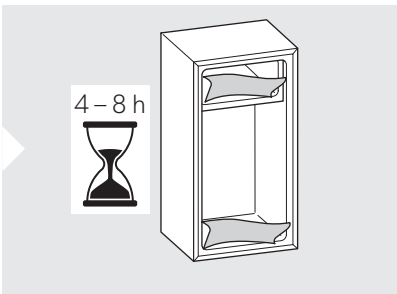
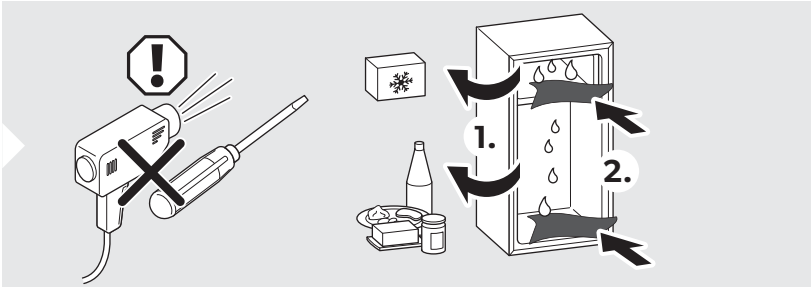

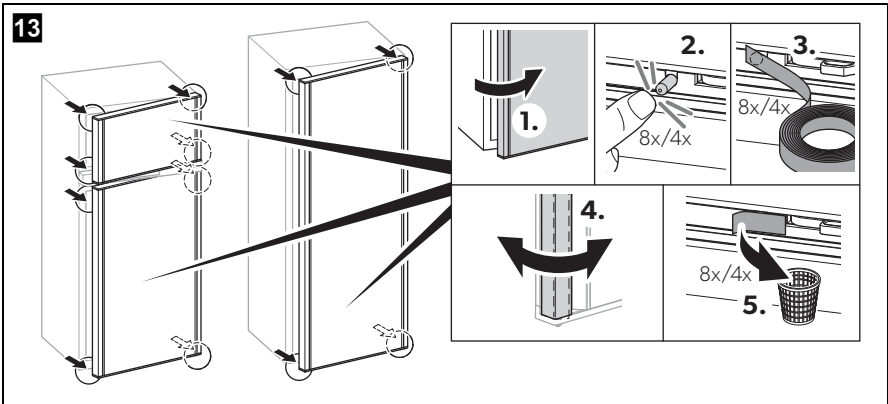
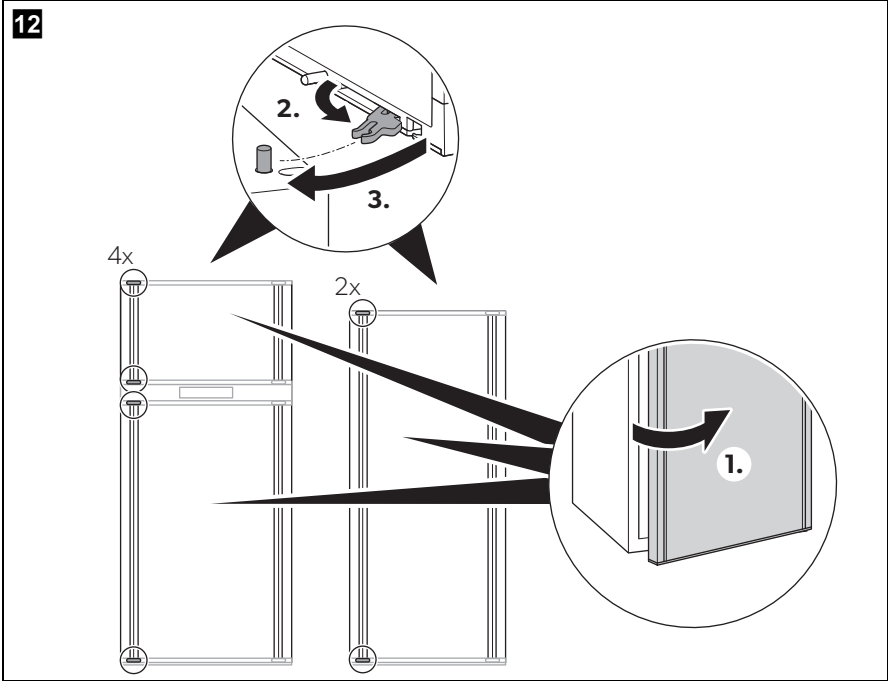

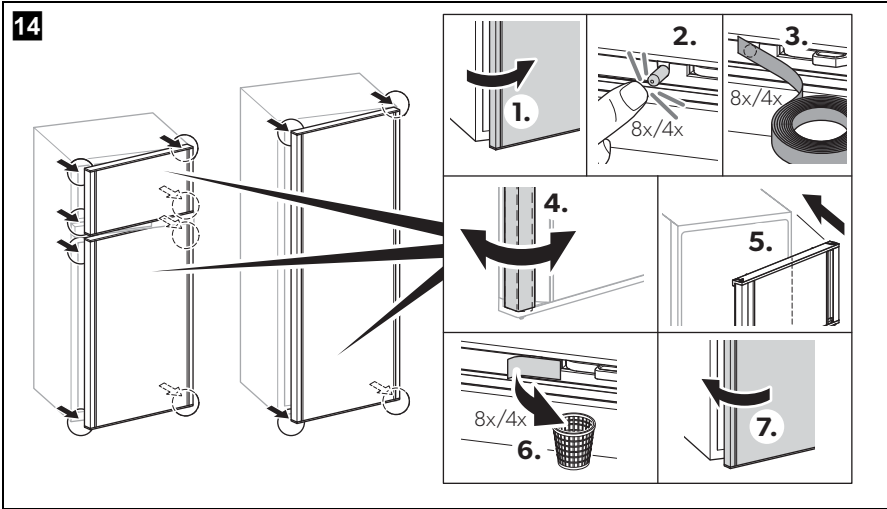
14

Please read these instructions carefully and follow all instructions, guidelines, and warnings included in this product manual in order to ensure that you install, use, and maintain the product properly at all times. These instructions **MUST** stay with this product.

By using the product, you hereby confirm that you have read all instructions, guidelines, and warnings carefully and that you understand and agree to abide by the terms and conditions as set forth herein. You agree to use this product only for the intended purpose and application and in accordance with the instructions, guidelines, and warnings as set forth in this product manual as well as in accordance with all applicable laws and regulations. A failure to read and follow the instructions and warnings set forth herein may result in an injury to yourself and others, damage to your product or damage to other property in the vicinity. This product manual, including the instructions, guidelines, and warnings, and related documentation, may be subject to changes and updates. For up-to-date product information, please visit dometic.com.

Contents

- 1 Explanation of symbols 17
- 2 Safety instructions 18
- 3 Intended use 21
- 4 Technical description 22
- 5 Using the refrigerator 25
- 6 Troubleshooting 31
- 7 Cleaning and maintenance 35
- 8 Warranty 36
- 9 Disposal 36
- 10 Technical data 36

1 Explanation of symbols



DANGER!

Safety instruction: Indicates a hazardous situation that, if not avoided, will result in death or serious injury.



WARNING!

Safety instruction: Indicates a hazardous situation that, if not avoided, could result in death or serious injury.



CAUTION!

Safety instruction: Indicates a hazardous situation that, if not avoided, could result in minor or moderate injury.

**NOTICE!**

Indicates a situation that, if not avoided, can result in property damage.

**NOTE**

Supplementary information for operating the product.

2 Safety instructions

2.1 General safety



WARNING! Failure to obey these warnings could result in death or serious injury.

Electrocution hazard

- Ensure that the device has been installed by a qualified technician in accordance with the Dometic installation manual.
- Do not operate the device if it is visibly damaged.
- If this device's power cable is damaged, it must be replaced by the manufacturer, a service agent or a similarly qualified person in order to prevent safety hazards.
- This device may only be repaired by qualified personnel. Inadequate repairs may cause serious hazards.

Explosion hazard

- Do not store any explosive substances, such as spray cans with propellants, in the device.

Health hazard

- This device can be used by children aged from 8 years and above and persons with reduced physical, sensory or mental capabilities or lack of experience and knowledge if they have been given supervision or instruction concerning use of the device in a safe way and understand the hazards involved.
- Children shall not play with the device.
- Cleaning and user maintenance shall not be made by children without supervision.
- Children aged from 3 to 8 years are allowed to load and unload refrigerating devices.

Risk of child entrapment

- Make sure that the shelves are mounted and secured so that children cannot lock themselves in the device.
- Before disposing of your old refrigerator:
 - Dismantle the drawers.
 - Leave the shelves in the refrigerator so that children cannot climb inside.

**CAUTION! Failure to obey these cautions could result in minor or moderate injury.****Risk of crushing**

- Do not put your fingers into the hinge.

Health hazard

- Foodstuff may only be stored in its original packaging or in suitable containers.

**NOTICE! Damage hazard**

- Check that the voltage specification on the type plate is the same as that of the power supply.
- If your vehicle does not have a battery undervoltage cutout, disconnect the device or switch it off when you turn off the engine. Otherwise you may discharge the battery.
- The device is not suitable for storing substances which are caustic or contain solvents.
- Keep the drainage outlet clean at all times.
- Do not open the refrigerant circuit under any circumstances.
- Do not transport the device in a horizontal position, so that no oil can leak out of the compressor and through this damage the refrigerant circuit.
- Make sure that the refrigerant circuit is not damaged during transportation. The refrigerant in the refrigerant circuit is highly flammable. In the event of any damage to the refrigerant circuit:
 - Avoid naked flames and sparks.
 - Air the room well.
- Set up the device in a dry location where it is protected against splashing water.

2.2 Operating the device safely



DANGER! Failure to obey these warnings will result in death or serious injury.

Electrocution hazard

- Do not touch exposed cables with your bare hands.



CAUTION! Failure to obey these cautions could result in minor or moderate injury.

Electrocution hazard

- Before starting the device, ensure that the power supply line and the plug are dry.

Health hazard

- Make sure that you only put items in the device which may be chilled at the selected temperature.
- Food may only be stored in its original packaging or in suitable containers.
- Opening the door for long periods can cause significant increase of the temperature in the compartments of the device.
- Clean regularly surfaces that can come in contact with food and accessible drainage systems.
- Store raw meat and fish in suitable containers in the device, so that it is not in contact with or can drip onto other food.
- If the device is left empty for long periods:
 - Switch off the device.
 - Defrost the device.
 - Clean and dry the device.
 - Leave the door open to prevent mould developing within the device.
- If the refrigerator is exposed to a room temperature of below +10 °C for an extended period of time, a uniform temperature cannot be guaranteed in the freezer compartment. This can lead to an increase of the freezer compartment temperature and the goods stored in it may defrost.

Risk of injury

- The device door or the freezer door can completely detach from the device if used incorrectly. Push the doors closed until you hear a clear click at the top and bottom.
- Do not lean on the open device door.

**NOTICE! Damage hazard**

- If the door is not locked correctly on the opposite side, push on that side at the top and the bottom until it locks in place.
- Only store heavy objects such as bottles or cans in the device door, in the vegetable compartment or on the bottom shelf.
- Do not use electrical devices inside the cooling device unless they are recommended by the manufacturer for that purpose.
- Do not place it near naked flames or other heat sources (heaters, direct sunlight, gas ovens etc.).
- Ensure that the ventilation vents are not covered.
- Do not fill the inner container with ice or fluid.
- Never immerse the device in water.
- Protect the device and the cable against heat and moisture.
- Make sure that foodstuffs do not touch the walls of the cooling area.

**NOTE**

- Ask your vehicle manufacturer if the battery management of your vehicle shuts down the devices to protect the battery.
- Put the device door and the freezer door into the winter position if you are not going to use the device for a longer period of time. This prevents mold from forming.
- For ambient temperatures of +15 °C to +25 °C, select the average temperature setting.

3 Intended use

The device is suitable for:

- Installation in caravans and motor homes
- Cooling, deep-freezing and storing food

The device is **not** suitable for:

- Storing medications
- Storing corrosive substances or substances that contain solvents
- Quick-freezing food

This product is only suitable for the intended purpose and application in accordance with these instructions.

This manual provides information that is necessary for proper installation and/or operation of the product. Poor installation and/or improper operating or maintenance will result in unsatisfactory performance and a possible failure.

The manufacturer accepts no liability for any injury or damage to the product resulting from:

- Incorrect assembly or connection, including excess voltage
- Incorrect maintenance or use of spare parts other than original spare parts provided by the manufacturer
- Alterations to the product without express permission from the manufacturer
- Use for purposes other than those described in this manual

Dometic reserves the right to change product appearance and product specifications.







4 Technical description











The refrigerator is a compressor refrigerator and is designed for operation on a 12 V_{DC} power supply.

4.1 Operating and display elements

RC10.4T.70, RC10.4T.90, RCL10.4T, RCD10.5(X)T, RCS10.5(X)T









The TFT display features the following operating and display elements (fig. 1 A, page 5):

Symbol	Description
	Temperature setting indicator
	Blue snowflake: compressor is running
	White snowflake: compressor is not running
	Operation with DC power
	Warning indication with error code
 User mode	User mode:

Symbol	Description
	<p>Performance</p> <ul style="list-style-type: none"> • All thermostat settings selectable • Compressor operates in high rpm mode • External ventilation fan operates in high rpm mode
	<p>Quiet</p> <ul style="list-style-type: none"> • Thermostat settings 1, 2 and 3 are selectable • Compressor operates in low rpm mode • External ventilation fan operates in low rpm mode
	<p>Boost</p> <ul style="list-style-type: none"> • Thermostat settings fixed on maximum • Compressor operates in high rpm mode • External ventilation fan operates in high rpm mode
 Settings	<p>Settings (only RCD models):</p> <ul style="list-style-type: none">  Frame heater Symbol lights up when the frame heater is operating. The frame heater of the freezer compartment reduces condensation.  Symbol lights up when the refrigerator is connected to the CI bus.  Symbol lights up when child lock is enabled: <ul style="list-style-type: none"> • Push the rotary button 3 times within 1,5 seconds to unlock the controls. • After 10 seconds of inactivity the controls will lock again automatically.  Beep off: Error messages, warning messages and door left open for an extended period are not signaled acoustically.  Beep on: Error messages, warning messages and door left open for an extended period are signaled acoustically.  Confirm selection and return to the main menu

RC10.4S.70, RC10.4S.90, RC10.4P.100, RCL10.4S, RCD10.5(X)S, RCS10.5(X)S

The LED display features the following operating and display elements (fig. **1** B, page 5):

Symbol	Description
	ON/OFF button
	Performance mode <ul style="list-style-type: none"> • All thermostat settings selectable • Compressor operates in high rpm mode • External ventilation fan operates in high rpm mode
	Quiet mode <ul style="list-style-type: none"> • Thermostat settings 1, 2 and 3 are selectable • Compressor operates in low rpm mode • External ventilation fan operates in low rpm mode
	Boost mode <ul style="list-style-type: none"> • Thermostat settings fixed on maximum • Compressor operates in high rpm mode • External ventilation fan operates in high rpm mode
	Error warning
	Temperature indicator
	Mode selection button
	Temperature selection button

5 Using the refrigerator



NOTE

- Before starting your new refrigerator for the first time, clean it inside and outside with a damp cloth for hygienic reasons.
- When using the refrigerator for the first time, there may be a mild odor which will disappear after a few hours. Air out the living space well.
- Park the vehicle so that it is level, especially when starting up and filling the refrigerator before setting off on a journey.
- The cooling capacity can be affected by:
 - the ambient temperature (e.g. when the vehicle is exposed to direct sunlight)
 - the amount of food to be refrigerated
 - how often you open the door

5.1 Tips for optimal refrigerator operation

- Do not store goods in the refrigerator for the first 4 hours after start-up.
- Protect the interior of the vehicle from warming up excessively (e.g. sunshades in the windows, air conditioner).
- Protect the refrigerator from direct sunlight (e.g. sunshades in the windows).

5.2 Notes on storing food



CAUTION! – Health hazard!

- Please check whether the cooling capacity of the refrigerator is suitable for the food you wish to cool.
- Opening the door for long periods can cause significant increase of the temperature in the compartments of the refrigerator.
- Store raw meat and fish in suitable containers in the refrigerator, so that raw meat and fish is not in contact with or drip onto other food.
- Food may only be stored in its original packaging or in suitable containers.
- The freezer compartment is suitable for making ice cubes and for keeping frozen food. It is not suitable for freezing previously unfrozen food.
- If the refrigerator is exposed to a room temperature of below +10 °C for an extended period of time, a uniform temperature cannot be guaranteed in the freezer compartment. This can lead to an increase of the freezer compartment temperature and the goods stored in it may defrost.



NOTICE!

- The maximum weight per door shelf is 3 kg. The maximum weight for the entire door is 7.5 kg.
- Store heavy objects such as bottles or cans in the refrigerator door, in the lower storage compartment or on the bottom shelf only.
- Do not keep carbonated drinks in the freezer compartment.

► Store food as shown (fig. **1**, page 5).



5.3 Operating the refrigerator



NOTE

- When setting the QUIET mode or BOOST mode, the refrigerator returns after 8 hours automatically to PERFORMANCE mode, using the same configuration as set before changing to QUIET or BOOST mode.
- For ambient temperatures of +15 °C to +25 °C, select the average temperature setting.

Operating modes

Symbol	Explanation
	<p>PERFORMANCE mode: Standard mode Selection of all temperature levels (1 to 5)</p>
	<p>QUIET mode: Decreased fan and compressor speed with reduced noise, e.g. if the user wants to relax or sleep Selection of three temperature levels (1 to 3)</p>
	<p>BOOST mode: Maximum performance, e.g. for an immediate cool down or after a larger amount of uncooled foodstuff has been put in the refrigerator No selection of temperature levels</p>

RC10.4T.70, RC10.4T.90, RCL10.4T, RCD10.5(X)T, RCS10.5(X)T

To switch on the refrigerator:

- ▶ Press the control knob for 2 seconds.
- ✓ The refrigerator starts with the most recent settings.

To navigate in the menu:

- ▶ Press the control knob to activate the navigation menu (fig. **2**, page 6).
- ▶ Turn the control knob to select the desired detail menu.
- ▶ Press the control knob to open the selected detail menu.
- ▶ Turn the control knob to navigate through the detail menu.
- ✓ Selected settings are displayed in blue.
- ▶ Press the control knob to choose the selected setting.
- ▶ Confirm the selection using .

To switch off the refrigerator:



- ▶ Press the control knob for 4 seconds.
- ✓ A beep sounds and the refrigerator switches off.

RC10.4S.70, RC10.4S.90, RC10.4P.100, RCL10.4S, RCD10.5(X)S, RCS10.5(X)S

To switch on the refrigerator:

- ▶ To switch on the refrigerator press the  button for 2 seconds.
- ✓ The refrigerator starts with the most recent settings.

To adjust settings:

- ▶ Repeatedly press the  button, until the LED indicates the desired operating mode.
- ▶ Repeatedly press the  button, until the desired temperature level is set.

To switch off the refrigerator:

- ▶ To switch off the refrigerator press the  button for 4 seconds.

5.4 Using the refrigerator door

RC10.4T.70, RC10.4T.90, RCL10.4T, RCD10.5(X)T, RCS10.5(X)T**CAUTION! – Risk of injury**

- The refrigerator door or freezer compartment door can completely detach from the device if used incorrectly.
- Do not lean on the open refrigerator door.

**NOTE**

If the door is not secured correctly on the opposite side, carefully push on the top and bottom of the door on that side until it is secured in place.

To close and secure the refrigerator door/freezer compartment door:

- ▶ Press the door shut until you clearly hear it click at the top and bottom.
- ✓ The door is now closed and secured.

RC10.4S.70, RC10.4S.90, RC10.4P.100, RCL10.4S, RCD10.5(X)S, RCS10.5(X)S

To releasing the refrigerator door:

- ▶ Release the refrigerator door as shown (fig. **3**, page 7).
- ✓ The refrigerator door is easy to open and close but will not be secured when closed.

To secure the refrigerator door at the top automatically:

- ▶ Release and open the refrigerator door as shown (fig. **4**, page 8).
- ✓ The refrigerator door is automatically secured at the top after closing (fig. **5**, page 9).

To secure the refrigerator door before starting to drive:

- ▶ Secure the refrigerator door as shown (fig. **6**, page 10).

5.5 Using the VG fresh base



RCL10.4(S)(T), RCD10.5(X)(S)(T)



NOTICE!

The maximum load capacity of the VG fresh base is 4.5 kg.

The slider in the VG fresh base can be used to regulate the humidity in the vegetable compartment below it:

Goods to be cooled		Optimal humidity	Slider position
Vegetables		High	○○○ ▶ Close the slider.
Fruit		Low	○ ▶ Open the slider.

To remove and insert the VG fresh base:

- ▶ Proceed as shown (fig. **7**, page 11).

5.6 Positioning the shelves



WARNING! Children beware!

All shelves are fixed in place to prevent children from climbing into the refrigerator.

- Only remove the shelves for cleaning purposes.
- Refit the shelves and secure them in place.

- ▶ Remove the shelf as shown (fig. **8**, page 11).
- ▶ Refit the shelf in the reverse order.

Positioning the shelf at an angle for wine bottles



NOTICE!

While driving, the shelf in the angled position must **not** be filled.

- ▶ Change the position of the shelf as shown (fig. **9**, page 12).

5.7 Removing the freezer compartment

You can take out the freezer compartment to make more space in the refrigerator compartment.



NOTE

- Keep the freezer compartment door and the base in a safe place to prevent any damage.
- When installing, replace the parts in the reverse order.

- ▶ Proceed as shown (fig. **10**, page 13).

5.8 Defrosting the refrigerator



NOTICE!

Do not use mechanical tools or a hair dryer to remove ice or to loosen frozen items.



NOTE

Over time, frost builds up on the cooling fins inside the refrigerator. If this layer of frost is about 3 mm thick, you should defrost the refrigerator.

- ▶ Proceed as shown (fig. **11**, page 14).

5.9 Positioning the refrigerator door in the winter position



CAUTION!

The winter position may **not** be used while driving.

Place the refrigerator door and the freezer compartment door into the winter position if you are not going to use the refrigerator for an extended period of time. This prevents mold from forming.

- ▶ Defrost the refrigerator (chapter “Defrosting the refrigerator” on page 30).
- ▶ Turn the hook near the securing mechanism all the way at the top and bottom of one side of the door (fig. **12**, page 15).
- ▶ Press against the refrigerator door.
- ✓ The protruding pin snaps into the hook.

Open the door in winter mode as follows:

- ▶ Pull the door toward you.
- ▶ Push the protruding hooks at the top and bottom of the door back in.

6 Troubleshooting



NOTE

To safely operate 12 V consumer units in the caravan while driving, it must be ensured that the towing vehicle provides sufficient voltage. On some vehicles, the battery management system may automatically switch off the consumer units to protect the battery. Ask your vehicle manufacturer for more information.

Fault	Possible cause	Suggested remedy
The refrigerator does not work.	The fuse in the DC cable is defective.	The fuse on the relay must be replaced. Contact an authorized customer service point.
	The vehicle fuse has blown.	Replace the vehicle fuse. (Please refer to the operating manual of your vehicle.)
	The vehicle battery is discharged.	Test the battery and charge it.
	The ignition is not switched on.	Switch on the ignition.
	The temperature at the compressor is too low (<0 °C).	Close/cover all external ventilation grills completely with insulation material.
	The refrigerator switches off automatically if the voltage is insufficient. (Cut-off voltage: 10.4 V)	Load the battery. The refrigerator will start again automatically. (Cut-in voltage: 11.7 V)
The refrigerator is not cooling adequately.	The ventilation around the cooling unit is not sufficient.	Check that the ventilation grille is not obstructed.
	The evaporator is iced up.	Check whether the refrigerator door closes properly. Make sure that the refrigerator seal fits correctly and is not damaged. Defrost the refrigerator.
	The temperature is set too high.	Set a lower temperature.
	The ambient temperature is too high.	Remove the ventilation grille for a while so that warm air can escape quicker.
	Too much food was placed in the refrigerator at the same time.	Remove some of the food.
	Too much warm food was placed in the refrigerator at the same time.	Remove the warm food and leave it to cool down before putting it in again.
	The refrigerator has not been operating for very long.	Check the temperature again after four or five hours.

6.1 Error and warning indication



NOTE

All faults are indicated by a warning symbol, a fault ID and a beep. The beeping lasts for 2 minutes and is repeated every 30 minutes until the error has been rectified.

RC10.4T.70, RC10.4T.90, RCL10.4T, RCD10.5(X)T, RCS10.5(X)T

Faults are indicated by a fault code with a warning symbol (⚠) in the middle of the TFT display.

If multiple faults occur, the fault codes scroll over in the middle of the display.

All faults of the WARNING (W) type are reset automatically once the fault has been rectified.

All faults of the ERROR (E) type must be reset manually:

- ▶ Press the control knob for at least 2 seconds.
- ✓ A beep sounds.
- ✓ The error has been reset.

Code	Audio alarm	Fault	Solution
W02	No	Defective temperature sensor in the refrigerator compartment	▶ Contact an authorized customer service point.
E03	Yes	Communication error	▶ Press the on/off button for at least 2 seconds.
W04	No	CI bus fault	Resets automatically
W10	Yes	Door open for more than 2 minutes	▶ Close the door.
W11	Yes	DC voltage <7.5 V	Resets automatically
W19	Yes	DC voltage <10.9 V	Resets automatically
E32	Yes	Outer fan overcurrent	▶ Press the on/off button for at least 2 seconds.
E33	Yes	Compressor does not start	▶ Press the on/off button for at least 2 seconds.
E34	Yes	Compressor overload	▶ Press the on/off button for at least 2 seconds.
E35	Yes	Thermal cut out compressor controller unit	▶ Press the on/off button for at least 2 seconds.

RC10.4S.70, RC10.4S.90, RC10.4P.100, RCL10.4S, RCD10.5(X)S, RCS10.5(X)S

In the event of a fault, the warning LED (Δ) in the display flashes according to the fault.

All faults of the WARNING (W) type are reset automatically once the fault has been rectified.

All faults of the ERROR (E) type must be reset manually:

- ▶ Press $\text{\textcircled{1}}$ for 2 seconds.
- ✓ A beep sounds.
- ✓ The error has been reset.

Number of flashes	Audio alarm	Fault type	Fault	Solution
continuous	No	W	Defective temperature sensor in the refrigerator compartment	▶ Contact an authorized customer service point.
1	Yes	W	DC voltage <7.5 V	Resets automatically
2	Yes	E	Outer fan overcurrent	▶ Press the on/off button for at least 2 seconds.
3	Yes	E	Compressor does not start	▶ Press the on/off button for at least 2 seconds.
4	Yes	E	Compressor overload	▶ Press the on/off button for at least 2 seconds.
5	Yes	E	Thermal cut out compressor controller unit	▶ Press the on/off button for at least 2 seconds.
6	No	W	Cl bus fault	Resets automatically
-	Yes	W	Door open for more than 2 minutes	▶ Close the door.

6.2 Troubleshooting with the refrigerator door

RC10.4T.70, RC10.4T.90, RCL10.4T, RCD10.5(X)T, RCS10.5(X)T



CAUTION! Risk of injury

The door can completely detach from the device if the locking pins have been tampered with or are twisted.



NOTE

If the door no longer closes, then the door handle is blocked on the opened side.

To reattach the door:

- ▶ Insert the door as shown (fig. **13**, page 15).

To close the door:

- ▶ Remove the door handle blockage as shown (fig. **14**, page 16).

7 Cleaning and maintenance



WARNING!

Always disconnect the refrigerator from the energy supply before cleaning and servicing it.



NOTICE!

When cleaning, never use sharp cleaning agents or hard or pointed tools to remove layers of ice or to loosen objects which have frozen in place.

- ▶ Clean the refrigerator regularly and when it gets dirty using a damp cloth.
- ▶ Make sure that no water drips into the seals. This can damage the electronics.
- ▶ Wipe the refrigerator dry with a cloth after cleaning.
- ▶ Check the condensate drain regularly.

Clean the condensate drain when necessary. If it is blocked, the condensate collects on the bottom of the refrigerator.

8 Warranty

The statutory warranty period applies. If the product is defective, please contact the manufacturer's branch in your country (see dometic.com/dealer) or your retailer.

For repair and warranty processing, please include the following documents when you send in the device:

- A copy of the receipt with purchasing date
- A reason for the claim or description of the fault

9 Disposal



NOTE

This device contains flammable insulation blowing gas.
Only have the device removed and disposed of by a specialist.



Protect the environment!

Do not dispose of any batteries with general household waste.
Return defective or used batteries to your retailer or dispose of them at collection points.

10 Technical data

For the current EU declaration of conformity for your device please refer to the respective product page on dometic.com or contact the manufacturer directly (see dometic.com/dealer).

This device complies with UN ECE Regulation R10.

This product contains fluorinated greenhouse gases.

The cooling unit is hermetically sealed.

	RC 10.4(S)(T).70	RC 10.4(S)(T).90	RC 10.4P.100
Capacity			
Gross capacity:	62 l	86 l	94 l
Refrigerator compartment:	54.5 l	75.5 l	81 l
Freezer compartment:	7.5 l	7.5 l	9 l
Total net capacity:	62 l	83 l	90 l
Excluding freezer compartment			
Gross capacity:	69 l	90 l	98 l
Net capacity:	64 l	85 l	93 l
Connection voltage:	12 V \equiv	12 V \equiv	12 V \equiv
Average power input:	42 W	45 W	48 W
Energy consumption	0.45 kWh/24 h	0.45 kWh/24 h	0.46 kWh/24 h
PERFORMANCE mode:	37.5 Ah/24 h	37.5 Ah/24 h	38 Ah/24 h
Climate class:	T	T	T
Coolant:	R134a/40 g	R134a/43 g	R134a/47 g
CO2 equivalent:	0.057 t	0.061 t	0.065 t
Global warming potential (GWP):	1430	1430	1430
Noise emission (EN60704):			
PERFORMANCE mode:	42 dB(A)	42 dB(A)	42 dB(A)
QUIET mode:	39 dB(A)	39 dB(A)	39 dB(A)
Dimensions H x W x D (in mm):	821 x 420 x 450	975 x 420 x 485	902 x 420 x 655 (rear compressor) 902 x 590 x 485 (side compressor)
Weight:	19.5 kg	21.4 kg	21 kg
Inspection/certification:			

	RCL 10.4(S)(T)	RCD 10.5(S)(T)	RCD 10.5X(S)(T)
Capacity			
Gross capacity:	133 l	153 l	177 l
Refrigerator compartment:	116 l	118 l	142 l
Freezer compartment:	12 l	29 l	35 l
Total net capacity:	128 l	147 l	171 l
Excluding freezer compartment			
Gross capacity:	139 l	-	-
Net capacity:	134 l	-	-
Connection voltage:	12 V ⁼⁼⁼	12 V ⁼⁼⁼	12 V ⁼⁼⁼
Average power input:	54 W	54 W	54 W
Energy consumption	0.61 kWh/24 h	0.70 kWh/24 h	0.72 kWh/24 h
PERFORMANCE mode:	51 Ah/24 h	58 Ah/24 h	60 Ah/24 h
Climate class:	ST	ST	ST
Coolant:	R134a / 40 g	R134a/44 g	R134a/44 g
CO2 equivalent:	0.057 t	0.057 t	0.057 t
Global warming potential (GWP):	1430	1430	1430
Noise emission (EN60704):			
PERFORMANCE mode:	42 dB(A)	42 dB(A)	42 dB(A)
QUIET mode:	39 dB(A)	39 dB(A)	39 dB(A)
Dimensions H x W x D (in mm):	1293 x 420 x 595	1282 x 523 x 565	1282 x 523 x 620
Weight:	32 kg	36.5 kg	39.5 kg
Inspection/certification:			

	RCS 10.5(S)(T)	RCS10.5X(S)(T)
Capacity		
Gross capacity:	78 l	92 l
Refrigerator compartment:	69.1 l	80.3 l
Freezer compartment:	9.2 l	12.1 l
Total net capacity:	78 l	92 l
Excluding freezer compartment		
Gross capacity:	83 l	98 l
Net capacity:	83 l	98 l
Connection voltage:	12 V	12 V
Average power input:	5.9 A	5.5 A
Energy consumption	0.42 kWh/24 h	0.43 kWh/24 h
PERFORMANCE mode:	35 Ah/24 h	35.5 Ah/24 h
Climate class:	N, ST	N, ST
Coolant:	R600a / 24 g	R600a / 23 g
CO2 equivalent:	0.072 kg	0.069 kg
Global warming potential (GWP):	3	3
Noise emission (EN60704):		
With air channel:		
PERFORMANCE mode:	44 dB(A)	44 dB(A)
QUIET mode:	39 dB(A)	39 dB(A)
Without air channel:		
PERFORMANCE mode:	42 dB(A)	42 dB(A)
QUIET mode:	38 dB(A)	38 dB(A)
Dimensions H x W x D (in mm):	821 x 523 x 555	821 x 523 x 610
Weight:	24.5 kg	25 kg
Inspection/certification:		

Lesen und befolgen Sie bitte alle Anweisungen, Richtlinien und Warnhinweise in diesem Produkthandbuch sorgfältig, um sicherzustellen, dass Sie das Produkt ordnungsgemäß installieren und stets ordnungsgemäß betreiben und warten. Diese Anleitung MUSS bei dem Produkt verbleiben.

Durch die Verwendung des Produktes bestätigen Sie hiermit, dass Sie alle Anweisungen, Richtlinien und Warnhinweise sorgfältig gelesen haben und dass Sie die hierin dargelegten Bestimmungen verstanden haben und ihnen zustimmen. Sie erklären sich damit einverstanden, dieses Produkt nur für den angegebenen Verwendungszweck und gemäß den Anweisungen, Richtlinien und Warnhinweisen dieses Produkthandbuchs sowie gemäß allen geltenden Gesetzen und Vorschriften zu verwenden. Eine Nichtbeachtung der hierin enthaltenen Anweisungen und Warnhinweise kann zu einer Verletzung Ihrer selbst und anderer Personen, zu Schäden an Ihrem Produkt oder zu Schäden an anderem Eigentum in der Umgebung führen. Dieses Produkthandbuch, einschließlich der Anweisungen, Richtlinien und Warnhinweise, sowie die zugehörige Dokumentation können Änderungen und Aktualisierungen unterliegen. Aktuelle Produktinformationen finden Sie unter dometic.com.

Inhalt

1	Erklärung der Symbole	40
2	Sicherheitshinweise	41
3	Bestimmungsgemäßer Gebrauch	45
4	Technische Beschreibung	46
5	Kühlschrank bedienen	48
6	Störungsbeseitigung	54
7	Reinigung und Wartung	58
8	Garantie	59
9	Entsorgung	59
10	Technische Daten	59

1 Erklärung der Symbole



GEFAHR!

Sicherheitshinweis auf eine Gefahrensituation, die zum Tod oder zu schwerer Verletzung führt, wenn sie nicht vermieden wird.



WARNUNG!

Sicherheitshinweis auf eine Gefahrensituation, die zum Tod oder zu schwerer Verletzung führen kann, wenn sie nicht vermieden wird.

**VORSICHT!**

Sicherheitshinweis auf eine Gefahrensituation, die zu einer leichten oder mittelschweren Verletzung führen kann, wenn sie nicht vermieden wird.

**ACHTUNG!**

Hinweis auf eine Situation, die zu Sachschäden führen kann, wenn sie nicht vermieden wird.

**HINWEIS**

Ergänzende Informationen zur Bedienung des Produktes.

2 Sicherheitshinweise

2.1 Allgemeine Sicherheit



WARNUNG! Nichtbeachtung dieser Warnungen kann zum Tod oder schwerer Verletzung führen.

Lebensgefahr durch Stromschlag

- Stellen Sie sicher, dass das Gerät von einem qualifizierten Techniker gemäß dem Dometic Installationshandbuch installiert wurde.
- Wenn das Gerät sichtbare Beschädigungen aufweist, dürfen Sie es nicht in Betrieb nehmen.
- Wenn das Anschlusskabel dieses Geräts beschädigt ist, muss es durch den Hersteller oder seinen Kundendienst bzw. eine entsprechend ausgebildete Fachkraft ersetzt werden, um Gefahren zu verhindern.
- Reparaturen an diesem Gerät dürfen nur von qualifiziertem Personal durchgeführt werden. Durch unsachgemäße Reparaturen können erhebliche Gefahren entstehen.

Explosionsgefahr

- Lagern Sie keine explosionsfähigen Stoffe wie z. B. Sprühdosen mit brennbarem Treibgas im Gerät.

Gesundheitsgefahr

- Dieses Gerät kann von Kindern ab 8 Jahren und von Personen mit verringerten physischen, sensorischen oder mentalen Fähigkeiten oder Mangel an Erfahrung und/oder Wissen verwendet werden, wenn diese Personen beaufsichtigt werden oder im sicheren Gebrauch des Geräts unterwiesen wurden und die daraus resultierenden Gefahren verstanden haben.
- Kinder dürfen nicht mit dem Gerät spielen.
- Reinigung und Benutzerwartung dürfen nicht durch unbeaufsichtigte Kinder durchgeführt werden.
- Kinder von 3 bis 8 Jahren dürfen Kühlgeräte be- und entladen.

Kinderfalle

- Stellen Sie sicher, dass die Tragroste so montiert und gesichert sind, dass sich Kinder nicht selbst im Gerät einschließen können.
- Vor der Entsorgung Ihres alten Kühlschranks:
 - Bauen Sie die Schublade aus.
 - Belassen Sie die Ablagen im Kühlschrank, damit Kinder nicht hineinsteigen können.

**VORSICHT! Nichtbeachtung dieser Hinweise kann zu geringer oder mittelschwerer Verletzung führen.****Quetschgefahr**

- Fassen Sie nicht in das Scharnier.

Gesundheitsgefahr

- Lebensmittel dürfen nur in Originalverpackungen oder geeigneten Behältern eingelagert werden.

**ACHTUNG! Beschädigungsgefahr**

- Vergleichen Sie die Spannungsangabe auf dem Typenschild mit der vorhandenen Energieversorgung.
- Wenn Ihr Fahrzeug nicht über eine Unterspannungsabschaltung verfügt, trennen Sie das Gerät bei abgestelltem Motor von der Stromversorgung oder schalten Sie es aus. Anderenfalls kann die Fahrzeugbatterie entladen werden.
- Das Gerät ist nicht geeignet für die Lagerung ätzender oder lösungsmittelhaltiger Stoffe.
- Halten Sie die Abflussöffnung stets sauber.
- Öffnen Sie auf keinen Fall den Kühlkreislauf.

- Transportieren Sie das Gerät nicht in horizontaler Lage, damit kein Öl aus dem Verdichter austreten und dadurch den Kältemittelkreislauf beschädigen kann.
- Achten Sie beim Transport darauf, den Kühlkreislauf nicht zu beschädigen. Das Kältemittel im Kühlkreislauf ist leicht entflammbar. Bei einer Beschädigung des Kühlkreislaufs:
 - Vermeiden Sie offenes Feuer und Zündfunken.
 - Lüften Sie den Raum gut.
- Stellen Sie das Gerät an einem trockenen und gegen Spritzwasser geschützten Platz auf.

2.2 Sicherheit beim Betrieb des Geräts



GEFAHR! Nichtbeachtung dieser Warnungen kann zum Tod oder schwerer Verletzung führen.

Lebensgefahr durch Stromschlag

- Fassen Sie nie mit bloßen Händen an blanke Leitungen.



VORSICHT! Nichtbeachtung dieser Hinweise kann zu geringer oder mittelschwerer Verletzung führen.

Gefahr durch Stromschlag

- Achten Sie vor der Inbetriebnahme darauf, dass Zuleitung und Stecker trocken sind.

Gesundheitsgefahr

- Achten Sie darauf, dass sich nur Gegenstände bzw. Waren im Gerät befinden, die auf die gewählte Temperatur gekühlt werden dürfen.
- Lebensmittel dürfen nur in Originalverpackungen oder geeigneten Behältern gelagert werden.
- Ein längeres Öffnen der Tür kann zu einem erheblichen Anstieg der Temperatur in den Fächern des Geräts führen.
- Reinigen Sie regelmäßig Oberflächen, die mit Lebensmitteln in Kontakt kommen können, sowie zugängliche Ablaufsysteme.
- Lagern Sie rohes Fleisch und rohen Fisch in geeigneten Behältern im Gerät, so dass sie nicht mit anderen Lebensmitteln in Berührung kommen oder auf diese tropfen.

- Wenn das Gerät über längere Zeiträume leer bleibt:
 - Schalten Sie das Gerät aus.
 - Tauen Sie das Gerät ab.
 - Reinigen und trocknen Sie das Gerät.
 - Lassen Sie die Tür offenstehen, um Schimmelbildung im Gerät zu verhindern.
- Wenn der Kühlschrank längere Zeit einer Raumtemperatur unter +10 °C ausgesetzt ist, kann eine gleichmäßige Regelung der Frosterfachttemperatur nicht gewährleistet werden. Dies kann zu einer Erhöhung der Frosterfachttemperatur führen und die darin gelagerten Güter können abtauen.

Verletzungsgefahr

- Die Gerätetür bzw. die Frosterfachtür kann sich bei unsachgemäßem Gebrauch vollständig vom Gerät lösen. Drücken Sie die Türen zu, bis Sie oben und unten ein deutliches Einrastgeräusch hören.
- Lehnen Sie sich nicht an die geöffnete Gerätetür.



ACHTUNG! Beschädigungsgefahr

- Wenn die Tür auf der gegenüberliegenden Seite nicht richtig verriegelt ist, drücken Sie auf dieser Seite auf den oberen und unteren Bereich, bis sie einrastet.
- Verstauen Sie schwere Gegenstände wie z. B. Flaschen oder Dosen ausschließlich in der Gerätetür, in der Gemüseschale oder auf dem unteren Tragrost.
- Benutzen Sie keine elektrischen Geräte innerhalb des Kühlgerätes, außer wenn diese Geräte vom Hersteller dafür empfohlen werden.
- Stellen Sie das Gerät nicht in der Nähe von offenen Flammen oder anderen Wärmequellen (Heizungen, direkte Sonneneinstrahlung, Gasöfen usw.) ab.
- Stellen Sie sicher, dass die Lüftungsöffnungen nicht abgedeckt sind.
- Füllen Sie keine Flüssigkeiten oder Eis in den Innenbehälter.
- Tauchen Sie das Gerät nie in Wasser.
- Schützen Sie das Gerät und die Kabel vor Hitze und Nässe.
- Achten Sie darauf, dass die Speisen keine Wand des Kühlraums berühren.

**HINWEIS**

- Fragen Sie bei Ihrem Fahrzeughersteller nach, ob das Batteriemangement Ihres Fahrzeugs die Geräte zum Schutz der Batterie abschaltet.
- Bringen Sie die Gerätetür und die Forsterfachtür in die Winterposition, wenn Sie das Gerät längere Zeit nicht benutzen. Schimmelbildung wird so vermieden.
- Wählen Sie bei Umgebungstemperaturen von +15 °C bis +25 °C die mittlere Temperatureinstellung.

3 Bestimmungsgemäßer Gebrauch

Das Gerät eignet sich für:

- Einbau in Wohnwagen und Wohnmobile
- Kühlung, Tiefkühlung und Lagerung von Lebensmitteln

Das Gerät ist **nicht** für folgende Verwendungszwecke geeignet:

- Lagerung von Medikamenten
- Lagerung von ätzenden oder Lösungsmittelhaltigen Stoffen
- Einfrieren von Lebensmitteln

Dieses Produkt ist nur für den angegebenen Verwendungszweck und die Anwendung gemäß dieser Anleitung geeignet.

Dieses Handbuch enthält Informationen, die für die ordnungsgemäße Installation und den ordnungsgemäßen Betrieb des Produkts erforderlich sind. Installationsfehler und/oder ein nicht ordnungsgemäßer Betrieb oder nicht ordnungsgemäße Wartung haben eine unzureichende Leistung und u. U. einen Ausfall des Geräts zur Folge.

Der Hersteller übernimmt keine Haftung für Verletzungen oder Schäden am Produkt, die durch Folgendes entstehen:

- Unsachgemäße Montage oder falscher Anschluss, einschließlich Überspannung
- Unsachgemäße Wartung oder Verwendung von anderen als den vom Hersteller gelieferten Original-Ersatzteilen
- Veränderungen am Produkt ohne ausdrückliche Genehmigung des Herstellers
- Verwendung für andere als die in der Anleitung beschriebenen Zwecke

Dometic behält sich das Recht vor, das Erscheinungsbild des Produkts und dessen technische Daten zu ändern.











4 Technische Beschreibung







Der Kühlschrank ist ein Kompressor-Kühlschrank und ist für den Betrieb an einer 12-V-DC-Stromversorgung ausgelegt.

4.1 Bedien- und Anzeigeelemente

RC10.4T.70, RC10.4T.90, RCL10.4T, RCD10.5(X)T, RCS10.5(X)T



Die TFT-Anzeige verfügt über folgende Bedien- und Anzeigeelemente (Abb. **1** A, Seite 5):





Symbol	Beschreibung
	Anzeige für die Temperatureinstellung
	Blaue Schneeflocke: Kompressor läuft
	Weißer Schneeflocke: Kompressor läuft nicht
	Betrieb mit Gleichstrom
	Warnanzeige mit Fehlercode
 User mode	Benutzermodus:
	Leistungsfähigkeit <ul style="list-style-type: none"> • Alle Thermostateinstellungen wählbar • Kompressor arbeitet im hohen Drehzahlbereich • Externer Lüftungsventilator arbeitet im hohen Drehzahlbereich
	Quiet <ul style="list-style-type: none"> • Thermostateinstellungen 1, 2 und 3 sind wählbar • Kompressor arbeitet im niedrigen Drehzahlbereich • Externer Lüftungsventilator arbeitet im niedrigen Drehzahlbereich
	Boost <ul style="list-style-type: none"> • Thermostateinstellungen auf Maximum festgelegt • Kompressor arbeitet im hohen Drehzahlbereich • Externer Lüftungsventilator arbeitet im hohen Drehzahlbereich
 Settings	Einstellungen (nur RCD-Modelle):

Symbol	Beschreibung
	Rahmenheizung Symbol leuchtet, wenn die Rahmenheizung in Betrieb ist. Die Rahmenheizung des Frosterfachs reduziert die Kondenswasserbildung.
	Symbol leuchtet, wenn der Kühlschrank mit dem CI-Bus verbunden ist.
	Symbol leuchtet, wenn die Kindersicherung aktiviert ist: <ul style="list-style-type: none"> • Drücken Sie den Drehknopf 3 Mal innerhalb von 1,5 Sekunden, um die Bedienelemente zu entriegeln. • Nach 10 Sekunden Inaktivität werden die Bedienelemente wieder automatisch verriegelt.
	Piepton aus: Fehlermeldungen, Warnmeldungen und länger offenstehende Tür werden nicht akustisch signalisiert.
	Piepton an: Fehlermeldungen, Warnmeldungen und länger offenstehende Tür werden akustisch signalisiert.
	Auswahl bestätigen und ins Hauptmenü zurückkehren

RC10.4S.70, RC10.4S.90, RC10.4P.100, RCL10.4S, RCD10.5(X)S, RCS10.5(X)S

Die LED-Anzeige verfügt über folgende Bedien- und Anzeigeelemente (Abb. **1** B, Seite 5):

Symbol	Beschreibung
	Ein-/Austaster
	Modus Leistungsfähigkeit <ul style="list-style-type: none"> • Alle Thermostateinstellungen wählbar • Kompressor arbeitet im hohen Drehzahlbereich • Externer Lüftungsventilator arbeitet im hohen Drehzahlbereich
	Quiet-Modus <ul style="list-style-type: none"> • Thermostateinstellungen 1, 2 und 3 sind wählbar • Kompressor arbeitet im niedrigen Drehzahlbereich • Externer Lüftungsventilator arbeitet im niedrigen Drehzahlbereich

Symbol	Beschreibung
	Boost-Modus <ul style="list-style-type: none"> • Thermostateinstellungen auf Maximum festgelegt • Kompressor arbeitet im hohen Drehzahlbereich • Externer Lüftungsventilator arbeitet im hohen Drehzahlbereich
	Fehlerwarnung
	Temperaturanzeige
	Moduswahltaaste
	Temperaturwahltaaste

5 Kühlschrank bedienen



HINWEIS

- Bevor Sie den neuen Kühlschrank in Betrieb nehmen, reinigen Sie ihn aus hygienischen Gründen innen und außen mit einem feuchten Tuch.
- Bei Erstinbetriebnahme des Kühlschranks kann es zu einer Geruchsbildung kommen, die sich nach einigen Stunden verflüchtigt. Durchlüften Sie den Wohnraum gut.
- Stellen Sie das Fahrzeug waagrecht ab, besonders bei Inbetriebnahme und Befüllen des Kühlschranks vor Reiseantritt.
- Die Kühlleistung kann beeinflusst werden von:
 - der Umgebungstemperatur (z. B. wenn das Fahrzeug direkter Sonneneinstrahlung ausgesetzt ist)
 - der Menge der zu kühlenden Lebensmittel
 - der Häufigkeit des Türöffnens

5.1 Tipps für einen optimalen Betrieb des Kühlschranks

- Lagern Sie Waren erst 4 Stunden nach Inbetriebnahme des Kühlschranks ein.
- Schützen Sie das Fahrzeuginnere vor zu hoher Erwärmung (z. B. Beschattung der Fenster, Klimaanlage).
- Schützen Sie den Kühlschrank vor direkter Sonneneinstrahlung (z. B. Beschattung der Fenster).

5.2 Hinweise zum Einlagern von Lebensmitteln



VORSICHT! – Gesundheitsgefahr!

- Prüfen Sie, ob die Kühlleistung des Kühlschranks den Anforderungen der Lebensmittel entspricht, die Sie kühlen wollen.
- Ein längeres Öffnen der Tür kann zu einem erheblichen Anstieg der Temperatur in den Fächern des Kühlschranks führen.
- Lagern Sie rohes Fleisch und rohen Fisch in geeigneten Behältern im Kühlschrank, so dass sie nicht mit anderen Lebensmitteln in Berührung kommen oder auf diese tropfen.
- Lebensmittel dürfen nur in Originalverpackungen oder geeigneten Behältern gelagert werden.
- Das Frosterfach ist für die Eiswürfelbereitung und für die Aufbewahrung gefrorener Lebensmittel geeignet. Es ist nicht geeignet zum Einfrieren von Lebensmitteln.
- Wenn der Kühlschrank längere Zeit einer Raumtemperatur unter +10 °C ausgesetzt ist, kann eine gleichmäßige Regelung der Frosterfachtemperatur nicht gewährleistet werden. Dies kann zu einem möglichen Temperaturanstieg im Frosterfach und einem Auftauen des eingelagerten Gutes führen.



ACHTUNG!

- Das Maximalgewicht pro Türetagere beträgt 3 kg. Das Maximalgewicht für die gesamte Tür beträgt 7,5 kg.
- Verstauen Sie schwere Gegenstände, wie z. B. Flaschen oder Dosen, ausschließlich in der Kühlschranktür, in der unteren Aufbewahrungsschale oder auf dem unteren Tragrost.
- Bewahren Sie keine kohlenstoffhaltigen Getränke im Frosterfach auf.

► Lagern Sie Lebensmittel wie dargestellt (Abb. **1**, Seite 5).



5.3 Betrieb des Kühlschranks



HINWEIS

- Wenn der Modus QUIET oder BOOST eingestellt wird, kehrt der Kühlschrank nach 8 Stunden automatisch in den Modus LEISTUNGSFÄHIGKEIT zurück, wobei dieselbe Konfiguration wie vor dem Wechsel in den Modus QUIET oder BOOST verwendet wird.
- Wählen Sie bei Umgebungstemperaturen von +15 °C bis +25 °C die mittlere Temperatureinstellung.

Betriebsmodi

Symbol	Erläuterung
	<p>Modus LEISTUNGSFÄHIGKEIT: Standard-Modus Auswahl aller Temperaturstufen (1 bis 5)</p>
	<p>QUIET-Modus: Verringerte Lüfter- und Kompressordrehzahl mit reduzierter Geräusentwicklung, z. B. wenn sich der Benutzer entspannen oder schlafen möchte Auswahl von drei Temperaturstufen (1 bis 3)</p>
	<p>BOOST-Modus: Maximale Leistung, z. B. für ein sofortiges Herunterkühlen oder nachdem eine größere Menge ungekühlter Lebensmittel in den Kühlschrank gelegt wurde Keine Auswahl von Temperaturstufen</p>

RC10.4T.70, RC10.4T.90, RCL10.4T, RCD10.5(X)T, RCS10.5(X)T

Kühlschrank einschalten:

- ▶ Drücken Sie den Bedienknopf 2 Sekunden lang.
- ✓ Der Kühlschrank startet mit den zuletzt gewählten Einstellungen.

Im Menü navigieren:

- ▶ Drücken Sie den Bedienknopf, um das Navigationsmenü (Abb. **2**, Seite 6) zu aktivieren.
- ▶ Drehen Sie den Bedienknopf, um das gewünschte Detailmenü auszuwählen.
- ▶ Drücken Sie den Bedienknopf, um das gewählte Detailmenü zu öffnen.
- ▶ Drehen Sie den Bedienknopf, um durch das Detailmenü zu navigieren.
- ✓ Ausgewählte Einstellungen werden blau angezeigt.
- ▶ Drücken Sie den Bedienknopf, um die gewählte Einstellung auszuwählen.
- ▶ Bestätigen Sie die Auswahl mit .

Kühlschrank ausschalten:



- ▶ Drücken Sie den Bedienknopf 4 Sekunden lang.
- ✓ Es ertönt ein Piepton und der Kühlschrank schaltet sich aus.

RC10.4S.70, RC10.4S.90, RC10.4P.100, RCL10.4S, RCD10.5(X)S, RCS10.5(X)S

Kühlschrank einschalten:

- ▶ Zum Einschalten des Kühlschranks drücken Sie die Taste  2 Sekunden lang.
- ✓ Der Kühlschrank startet mit den zuletzt gewählten Einstellungen.

Einstellungen anpassen:

- ▶ Drücken Sie wiederholt die Taste , bis die LED die gewünschte Betriebsart anzeigt.
- ▶ Drücken Sie wiederholt die Taste , bis die gewünschte Temperaturstufe eingestellt ist.

Kühlschrank ausschalten:

- ▶ Zum Ausschalten des Kühlschranks drücken Sie die Taste  4 Sekunden lang.

5.4 Kühlschrantür verwenden

RC10.4T.70, RC10.4T.90, RCL10.4T, RCD10.5(X)T, RCS10.5(X)T



VORSICHT! – Verletzungsgefahr

- Die Kühlschrantür oder Frosterfachtür kann sich bei unsachgemäßem Gebrauch komplett vom Gerät lösen.
- Stützen Sie sich nicht auf die geöffnete Kühlschrantür.



HINWEIS

Ist die Tür auf der gegenüberliegenden Seite nicht korrekt verriegelt, drücken Sie vorsichtig auf der Seite oben und unten, bis sie verriegelt.

Kühlschrantür/Frosterfachtür schließen und verriegeln:

- ▶ Drücken Sie die Tür zu, bis Sie oben und unten ein deutliches Klicken hören.
- ✓ Die Tür ist nun geschlossen und verriegelt.

RC10.4S.70, RC10.4S.90, RC10.4P.100, RCL10.4S, RCD10.5(X)S, RCS10.5(X)S

Kühlschranktür entriegeln:

- ▶ Entriegeln Sie die Kühlschranktür wie dargestellt (Abb. **3**, Seite 7).
- ✓ Die Kühlschranktür lässt sich leicht öffnen und schließen, wird aber beim Schließen nicht verriegelt.

Kühlschranktür oben automatisch verriegeln:

- ▶ Entriegeln und öffnen Sie die Kühlschranktür wie dargestellt (Abb. **4**, Seite 8).
- ✓ Die Kühlschranktür verriegelt nach dem Schließen oben automatisch (Abb. **5**, Seite 9).

Kühlschranktür vor Fahrtantritt verriegeln:

- ▶ Verriegeln Sie die Kühlschranktür wie dargestellt (Abb. **6**, Seite 10).

5.5 VG-Fresh-Boden nutzen



RCL10.4(S)(T), RCD10.5(X)(S)(T)



ACHTUNG!

Die maximale Beladung des VG-Fresh-Bodens beträgt 4,5 kg.

Über den Schieberegler im VG-Fresh-Boden kann die Luftfeuchtigkeit in der Gemüseschale darunter reguliert werden:

Kühlgut		Optimale Luftfeuchtigkeit		Position Schieberegler
Gemüse		hoch	○○○	▶ Schließen Sie den Schieberegler.
Obst		gering	○	▶ Öffnen Sie den Schieberegler.

VG-Fresh-Boden entnehmen und einsetzen:

- ▶ Gehen Sie vor wie dargestellt (Abb. **7**, Seite 11).

5.6 Tragroste positionieren



WARNUNG! Kinderfalle!

Alle Tragroste sind fixiert, damit Kinder nicht in den Kühlschrank hineinsteigen können.

- Entfernen Sie die Tragroste nur zur Reinigung.
- Setzen Sie die Tragroste wieder ein und verriegeln Sie sie.

- Entnehmen Sie den Tragrost wie dargestellt (Abb. **8**, Seite 11).
- Setzen Sie den Tragrost in der umgekehrten Reihenfolge wieder ein.

Tragrost für Weinflaschen schräg positionieren



ACHTUNG!

Das Tragerost in schräger Position darf während der Fahrt **nicht** befüllt sein.

- Ändern Sie die Position des Tragerostes wie dargestellt (Abb. **9**, Seite 12).

5.7 Frosterfach entnehmen

Sie können das Frosterfach herausnehmen, um den Kühlraum zu vergrößern.



HINWEIS

- Lagern Sie die Frosterfachtür und den Frosterfachboden sorgfältig, um Beschädigungen zu vermeiden.
- Führen Sie den Einbau in umgekehrter Reihenfolge durch.

- Gehen Sie vor wie dargestellt (Abb. **10**, Seite 13).

5.8 Kühlschrank abtauen



ACHTUNG!

Verwenden Sie keine mechanischen Werkzeuge und keinen Föhn zum Entfernen von Eisschichten oder zum Lösen festgefrorener Gegenstände.



HINWEIS

Mit der Zeit bildet sich Reif auf den Kühlrippen im Inneren des Kühlschranks. Wenn diese Reifschicht etwa 3 mm beträgt, sollten Sie den Kühlschrank abtauen.

- ▶ Gehen Sie vor wie dargestellt (Abb. **11**, Seite 14).

5.9 Kühltür in Winterstellung positionieren



VORSICHT!

Die Winterstellung darf **nicht** während der Fahrt positioniert sein.

Bringen Sie die Kühltür und die Frosterfachtür in Winterstellung, wenn Sie den Kühlschrank längere Zeit nicht nutzen. Schimmelbildung wird so vermieden.

- ▶ Tauen Sie den Kühlschrank ab (Kapitel „Kühlschrank abtauen“ auf Seite 53).
- ▶ Drehen Sie auf einer Seite jeweils oben und unten an der Tür im Bereich der Verriegelung den Haken bis zum Anschlag heraus (Abb. **12**, Seite 15).
- ▶ Drücken Sie gegen die Kühltür.
- ✓ Der hervorstehende Pin rastet im Haken ein.

Öffnen Sie die Tür in Winterstellung wie folgt:

- ▶ Ziehen Sie die Tür zu sich heran.
- ▶ Drücken Sie die herausstehenden Haken oben und unten an der Tür wieder ein.

6 Störungsbeseitigung



HINWEIS

Für den sicheren Betrieb von 12-V-Verbrauchern in Wohnwagen während der Fahrt muss sichergestellt sein, dass das Zugfahrzeug ausreichend Spannung zur Verfügung stellt. Bei einigen Fahrzeugen kann es passieren, dass das Batteriemangement des Fahrzeugs zum Schutz der Batterie Verbraucher automatisch abschaltet. Informieren Sie sich hierzu bei Ihrem Fahrzeughersteller.

Störung	Mögliche Ursache	Lösungsvorschlag
Der Kühlschrank funktioniert nicht.	Die Sicherung in der Gleichstromleitung ist defekt.	Die Sicherung am Relais muss ersetzt werden. Wenden Sie sich an einen autorisierten Kundendienst.
	Die Fahrzeug-Sicherung ist durchgebrannt.	Tauschen Sie die Fahrzeug-Sicherung aus. (Beachten Sie dazu die Bedienungsanleitung zu Ihrem KFZ.)
	Die Fahrzeugbatterie ist entladen.	Prüfen Sie die Fahrzeugbatterie und laden Sie diese.
	Die Zündung ist nicht eingeschaltet.	Schalten Sie die Zündung ein.
	Die Temperatur des Kompressors ist zu niedrig (<0 °C).	Verschließen/bedecken Sie alle Außenlüftungsgitter vollständig mit Isoliermaterial.
	Der Kühlschrank schaltet sich automatisch ab, wenn die Spannung nicht ausreicht. (Ausschaltspannung: 10,4 V)	Laden Sie die Batterie. Der Kühlschrank startet automatisch wieder. (Einschaltspannung: 11,7 V)
Der Kühlschrank kühlt nicht ausreichend.	Die Belüftung um das Aggregat ist unzureichend.	Prüfen Sie, ob das Lüftungsgitter frei ist.
	Der Verdampfer ist vereist.	Prüfen Sie, ob die Kühlschrantür richtig schließt. Prüfen Sie, ob die Dichtung des Kühlschranks umlaufend korrekt anliegt und nicht beschädigt ist. Tauen Sie den Kühlschrank ab.
	Die Temperatur ist zu hoch eingestellt.	Stellen Sie eine niedrigere Temperatur ein.
	Die Umgebungstemperatur ist zu hoch.	Entnehmen Sie zeitweise das Lüftungsgitter, sodass die warme Luft schneller entweicht.
	Es wurden zu viele Lebensmittel gleichzeitig in den Kühlschrank gegeben.	Entnehmen Sie einen Teil der Lebensmittel.
	Es wurden zu viele warme Lebensmittel gleichzeitig in den Kühlschrank gegeben.	Entnehmen Sie die warmen Lebensmittel und lassen Sie sie vor der Einlagerung abkühlen.
	Der Kühlschrank ist noch nicht lange in Betrieb.	Prüfen Sie die Temperatur erneut nach vier bis fünf Stunden.

6.1 Fehler- und Warnanzeige



HINWEIS

Alle Fehler werden durch ein Warnsymbol, eine Fehler-ID und einen Piepton angezeigt. Der Piepton dauert 2 Minuten und wird alle 30 Minuten wiederholt, bis der Fehler behoben wurde.

RC10.4T.70, RC10.4T.90, RCL10.4T, RCD10.5(X)T, RCS10.5(X)T

Fehler werden durch einen Fehlercode mit einem Warnsymbol (⚠) in der Mitte der TFT-Anzeige angezeigt.

Wenn mehrere Fehler auftreten, werden die Fehlercodes in der Mitte der Anzeige durchgeblättert.

Alle Störungen vom Typ WARNUNG (W) setzen sich automatisch zurück, nachdem die Störung beseitigt wurde.

Alle Störungen vom Typ FEHLER (E) müssen manuell zurückgesetzt werden:

- ▶ Drücken Sie den Bedienknopf mindestens 2 Sekunden lang.
- ✓ Ein Piepton ertönt.
- ✓ Der Fehler ist zurückgesetzt.

Code	Audioalarm	Störung	Lösung
W02	Nein	Temperatursensor im Kühlschrankfach defekt	▶ Wenden Sie sich an einen autorisierten Kundendienst.
E03	Ja	Kommunikationsfehler	▶ Drücken Sie die Ein-/Austaste mindestens 2 Sekunden lang.
W04	Nein	CI-Bus-Fehler	Setzt sich automatisch zurück
W10	Ja	Tür länger als 2 Minuten geöffnet	▶ Schließen Sie die Tür.
W11	Ja	Gleichspannung <7,5 V	Setzt sich automatisch zurück
W19	Ja	Gleichspannung <10,9 V	Setzt sich automatisch zurück
E32	Ja	Überstrom des Außenlüfters	▶ Drücken Sie die Ein-/Austaste mindestens 2 Sekunden lang.
E33	Ja	Kompressor startet nicht	▶ Drücken Sie die Ein-/Austaste mindestens 2 Sekunden lang.
E34	Ja	Kompressor überlastet	▶ Drücken Sie die Ein-/Austaste mindestens 2 Sekunden lang.
E35	Ja	Thermische Abschaltung Kompressorsteuereinheit	▶ Drücken Sie die Ein-/Austaste mindestens 2 Sekunden lang.

RC10.4S.70, RC10.4S.90, RC10.4P.100, RCL10.4S, RCD10.5(X)S, RCS10.5(X)S

Bei einer Störung blinkt die Warn-LED (Δ) im Display entsprechend der Störung.

Alle Störungen vom Typ WARNUNG (W) setzen sich automatisch zurück, nachdem die Störung beseitigt wurde.

Alle Störungen vom Typ FEHLER (E) müssen manuell zurückgesetzt werden:

- ▶ Drücken Sie $\textcircled{1}$ 2 Sekunden lang.
- ✓ Ein Piepton ertönt.
- ✓ Der Fehler ist zurückgesetzt.

Anzahl Leuchtpulse	Audioalarm	Fehlerart	Störung	Lösung
Permanent	Nein	W	Temperatursensor im Kühlschranksfach defekt	▶ Wenden Sie sich an einen autorisierten Kundendienst.
1	Ja	W	Gleichspannung <7,5 V	Setzt sich automatisch zurück
2	Ja	E	Überstrom des Außenlüfters	▶ Drücken Sie die Ein-/Austaste mindestens 2 Sekunden lang.
3	Ja	E	Kompressor startet nicht	▶ Drücken Sie die Ein-/Austaste mindestens 2 Sekunden lang.
4	Ja	E	Kompressor überlastet	▶ Drücken Sie die Ein-/Austaste mindestens 2 Sekunden lang.
5	Ja	E	Thermische Abschaltung Kompressorsteuereinheit	▶ Drücken Sie die Ein-/Austaste mindestens 2 Sekunden lang.
6	Nein	W	CI-Bus-Fehler	Setzt sich automatisch zurück
-	Ja	W	Tür länger als 2 Minuten geöffnet	▶ Schließen Sie die Tür.

6.2 Fehlerbehebung bei der Kühlschrantür

RC10.4T.70, RC10.4T.90, RCL10.4T, RCD10.5(X)T, RCS10.5(X)T



VORSICHT! Verletzungsgefahr

Die Tür kann sich komplett vom Gerät lösen, wenn die Sperrstifte manipuliert oder verkantet sind.



HINWEIS

Lässt sich die Tür nicht mehr schließen, ist der Türgriff auf der geöffneten Seite blockiert.

Tür wieder befestigen:

- ▶ Setzen Sie die Tür ein wie dargestellt (Abb. **13**, Seite 15).

Tür schließen:

- ▶ Lösen Sie die Blockierung des Türgriffs wie dargestellt (Abb. **14**, Seite 16).

7 Reinigung und Wartung



WARNING!

Trennen Sie vor jeder Reinigung und Pflege den Kühlschrank von der Energieversorgung.



ACHTUNG!

Verwenden Sie zur Reinigung keine scharfen Reinigungsmittel oder harte und spitze Werkzeuge zum Entfernen von Eisschichten oder zum Lösen festgefrorener Gegenstände.

- ▶ Reinigen Sie den Kühlschrank regelmäßig und sobald er verschmutzt ist mit einem feuchten Tuch.
- ▶ Achten Sie darauf, dass kein Wasser in die Dichtungen tropft. Dies kann die Elektronik beschädigen.
- ▶ Wischen Sie den Kühlschrank nach dem Reinigen mit einem Tuch trocken.
- ▶ Prüfen Sie den Tauwasserabfluss regelmäßig.
Reinigen Sie den Tauwasserabfluss, falls nötig. Wenn er verstopft ist, sammelt sich das Tauwasser auf dem Boden des Kühlschranks.

8 Garantie

Es gilt die gesetzliche Gewährleistungsfrist. Sollte das Produkt defekt sein, wenden Sie sich bitte an die Niederlassung des Herstellers in Ihrem Land (siehe dometic.com/dealer) oder an Ihren Fachhändler.

Zur Reparatur- bzw. Gewährleistungsbearbeitung müssen Sie folgende Unterlagen mitschicken:

- eine Kopie der Rechnung mit Kaufdatum,
- einen Reklamationsgrund oder eine Fehlerbeschreibung.

9 Entsorgung



HINWEIS

Dieses Gerät enthält entzündliches Treibgas zur Isolation. Der Ausbau und die Entsorgung des Geräts dürfen nur durch Fachpersonal vorgenommen werden.



Schützen Sie Ihre Umwelt!

Akkus und Batterien gehören nicht in den Hausmüll.

Geben Sie bitte Ihre defekten Akkus oder verbrauchten Batterien beim Händler oder bei einer Sammelstelle ab.

10 Technische Daten

Die aktuelle EU-Konformitätserklärung für Ihr Gerät erhalten Sie auf der jeweiligen Produktseite auf dometic.com oder direkt über den Hersteller (siehe dometic.com/dealer).

Dieses Gerät entspricht der UN ECE-Regelung R10.

Enthält fluoridierte Treibhausgase

Hermetisch geschlossene Einrichtung

	RC 10.4(S)(T).70	RC 10.4(S)(T).90	RC 10.4P.100
Kapazität			
Bruttoinhalt:	62 l	86 l	94 l
Kühlraum:	54,5 l	75,5 l	81 l
Frosterfach:	7,5 l	7,5 l	9 l
Nutzzinhalt insgesamt:	62 l	83 l	90 l
Ohne Frosterfach			
Bruttoinhalt:	69 l	90 l	98 l
Nutzzinhalt:	64 l	85 l	93 l
Anschlussspannung:	12 V ⁼⁼⁼	12 V ⁼⁼⁼	12 V ⁼⁼⁼
Durchschnittliche Leistungsaufnahme:	42 W	45 W	48 W
Energieverbrauch	0,45 kWh/24 h	0,45 kWh/24 h	0,46 kWh/24 h
Modus LEISTUNGSFÄHIGKEIT:	37,5 Ah/24 h	37,5 Ah/24 h	38 Ah/24 h
Klimaklasse:	T	T	T
Kühlmittel:	R134a/40 g	R134a/43 g	R134a/47 g
CO ₂ -Äquivalent:	0,057 t	0,061 t	0,065 t
Treibhauspotential (GWP):	1430	1430	1430
Schallemission (EN60704):			
Modus LEISTUNGSFÄHIGKEIT:	42 dB(A)	42 dB(A)	42 dB(A)
QUIET-Modus:	39 dB(A)	39 dB(A)	39 dB(A)
Abmessungen H x B x T (in mm):	821 x 420 x 450	975 x 420 x 485	902 x 420 x 655 (hinterer Kompressor) 902 x 590 x 485 (Seitenkompressor)
Gewicht:	19,5 kg	21,4 kg	21 kg
Prüfung/Zertifikat:			

	RCL 10.4(S)(T)	RCD 10.5(S)(T)	RCD 10.5X(S)(T)
Kapazität			
Bruttoinhalt:	133 l	153 l	177 l
Kühlraum:	116 l	118 l	142 l
Frosterfach:	12 l	29 l	35 l
Nutzzinhalt insgesamt:	128 l	147 l	171 l
Ohne Frosterfach			
Bruttoinhalt:	139 l	-	-
Nutzzinhalt:	134 l	-	-
Anschlussspannung:	12 V \equiv	12 V \equiv	12 V \equiv
Durchschnittliche Leistungsaufnahme:	54 W	54 W	54 W
Energieverbrauch	0,66 kWh/24 h	0,74 kWh/24 h	0,76 kWh/24 h
Modus LEISTUNGSFÄHIGKEIT:	51 Ah/24 h	43 Ah/24 h	60 Ah/24 h
Klimaklasse:	ST	ST	ST
Kühlmittel:	R134a/40 g	R134a/44 g	R134a/44 g
CO ₂ -Äquivalent:	0,057 t	0,057 t	0,057 t
Treibhauspotential (GWP):	1430	1430	1430
Schallemission (EN60704):			
Modus LEISTUNGSFÄHIGKEIT:	42 dB(A)	42 dB(A)	42 dB(A)
QUIET-Modus:	39 dB(A)	39 dB(A)	39 dB(A)
Abmessungen H x B x T (in mm):	1293 x 420 x 595	1282 x 523 x 565	1282 x 523 x 620
Gewicht:	32 kg	36,5 kg	39,5 kg
Prüfung/Zertifikat:			

	RCS 10.5(S)(T)	RCS10.5X(S)(T)
Kapazität		
Bruttoinhalt:	78 l	92 l
Kühlraum:	69,1 l	80,3 l
Frosterfach:	9,2 l	12,1 l
Nutzinhalt insgesamt:	78 l	92 l
Ohne Frosterfach		
Bruttoinhalt:	83 l	98 l
Nutzinhalt:	83 l	98 l
Anschlussspannung:	12 V	12 V
Durchschnittliche Leistungsaufnahme:	5,9 A	5,5 A
Energieverbrauch	0,42 kWh/24 h	0,43 kWh/24 h
Modus LEISTUNGSFÄHIGKEIT:	35 Ah/24 h	35,5 Ah/24 h
Klimaklasse:	N, ST	N, ST
Kühlmittel:	R600a/24 g	R600a/23 g
CO2-Äquivalent:	0,072 kg	0,069 kg
Treibhauspotential (GWP):	3	3
Schallemission (EN60704):		
Mit Luftkanal:		
Modus LEISTUNGSFÄHIGKEIT:	44 dB(A)	44 dB(A)
QUIET-Modus:	39 dB(A)	39 dB(A)
Ohne Luftkanal:		
Modus LEISTUNGSFÄHIGKEIT:	42 dB(A)	42 dB(A)
QUIET-Modus:	38 dB(A)	38 dB(A)
Abmessungen H x B x T (in mm):	821 x 523 x 555	821 x 523 x 610
Gewicht:	24,5 kg	25 kg
Prüfung/Zertifikat:		

Veillez lire et suivre attentivement l'ensemble des instructions, directives et avertissements figurant dans ce manuel afin de vous assurer que vous installez, utilisez et entretenez le produit correctement à tout moment. Ces instructions DOIVENT rester avec ce produit.

En utilisant le produit, vous confirmez par la présente que vous avez lu attentivement l'ensemble des instructions, directives et avertissements et que vous comprenez et acceptez de respecter les modalités et conditions énoncées dans le présent document. Vous acceptez d'utiliser ce produit uniquement pour l'usage et l'application prévus et conformément aux instructions, directives et avertissements figurant dans le manuel du produit, ainsi qu'à toutes les lois et réglementations applicables. Si vous ne lisez et ne respectez pas les instructions et les avertissements figurant dans ce manuel, vous risquez de vous blesser ou de blesser d'autres personnes, d'endommager votre produit ou d'endommager d'autres biens à proximité. Le présent manuel produit, y compris les instructions, directives et avertissements, ainsi que la documentation associée peuvent faire l'objet de modifications et de mises à jour. Pour obtenir des informations actualisées sur le produit, rendez-vous sur dometic.com.

Sommaire

1	Signification des symboles	63
2	Consignes de sécurité	64
3	Usage conforme	67
4	Description technique	68
5	Utilisation du réfrigérateur	71
6	Guide de dépannage	78
7	Nettoyage et entretien	82
8	Garantie	82
9	Mise au rebut	83
10	Caractéristiques techniques	83

1 Signification des symboles



DANGER !

Consigne de sécurité signalant une situation dangereuse qui entraîne la mort ou de graves blessures si elle n'est pas évitée.



AVERTISSEMENT !

Consigne de sécurité signalant une situation dangereuse qui peut entraîner la mort ou de graves blessures si elle n'est pas évitée.



ATTENTION !

Consigne de sécurité signalant une situation dangereuse qui peut entraîner des blessures de gravité moyenne ou légère si elle n'est pas évitée.

**AVIS !**

Remarque signalant une situation qui peut entraîner des dommages matériels si elle n'est pas évitée.

**REMARQUE**

Informations complémentaires sur l'utilisation du produit.

2 Consignes de sécurité

2.1 Sécurité générale



AVERTISSEMENT ! Le non-respect de ces mises en garde peut entraîner des blessures graves, voire mortelles.

Danger de mort par électrocution

- Assurez-vous que l'appareil a été installé par un technicien qualifié conformément au manuel d'installation de Dometic.
- Si l'appareil présente des dégâts visibles, ne le mettez pas en service.
- Si le câble de raccordement de l'appareil est endommagé, il doit être remplacé par le fabricant, son service après-vente ou une personne de qualification similaire, afin d'éviter tout danger.
- Seul un personnel qualifié est habilité à effectuer des réparations sur l'appareil. Toute réparation mal effectuée risquerait d'entraîner de graves dangers.

Risque d'explosion

- Ne stockez aucune substance explosive comme des aérosols contenant des agents propulseurs dans l'appareil.

Risque pour la santé

- Cet appareil peut être utilisé par des enfants âgés de 8 ans et plus et des personnes ayant des capacités physiques, sensorielles ou mentales réduites ou un manque d'expérience et de connaissances, s'ils sont sous surveillance ou ont reçu des instructions sur l'utilisation de l'appareil en toute sécurité et comprennent les risques impliqués.
- Les enfants ne doivent pas jouer avec cet appareil.
- Le nettoyage et l'entretien ne doivent pas être effectués par des enfants sans surveillance.

- Les enfants âgés de 3 à 8 ans peuvent charger et décharger les appareils de réfrigération.

Risque d'enfermement pour les enfants

- Veillez à ce que les étagères soient montées et à ce que les enfants ne puissent pas s'enfermer dans l'appareil.
- Avant de mettre au rebut votre ancien réfrigérateur :
 - Démontez les tiroirs.
 - Laissez les clayettes dans le réfrigérateur, afin que les enfants ne puissent pas entrer dedans.



ATTENTION ! Le non-respect de ces mises en garde peut entraîner des blessures légères ou de gravité modérée.

Risque d'écrasement

- Ne touchez pas la charnière.

Risque pour la santé

- Les produits alimentaires doivent être conservés dans leurs emballages originaux ou dans des récipients appropriés.



AVIS ! Risque d'endommagement

- Vérifiez que la tension indiquée sur la plaque signalétique correspond à l'alimentation électrique dont vous disposez.
- Si votre véhicule n'est pas équipé d'un coupe-circuit de sous-tension de batterie, débranchez l'appareil ou éteignez le lorsque vous arrêtez le moteur. Dans le cas contraire, il se pourrait que la batterie se décharge.
- N'utilisez pas l'appareil pour le stockage de produits corrosifs ou de solvants.
- Veillez à ce que l'ouverture d'évacuation soit toujours propre.
- N'ouvrez jamais le circuit frigorifique.
- Ne transportez pas l'appareil en position horizontale, afin d'éviter que de l'huile ne s'échappe du compresseur et n'endommage ainsi le circuit frigorifique.
- Lors du transport, veillez à ne pas endommager le circuit frigorifique. Le réfrigérant du circuit frigorifique s'enflamme facilement. En cas d'endommagement du circuit frigorifique :
 - Évitez toute flamme nue et/ou étincelle.
 - Aérez bien la pièce.
- Installez l'appareil dans un endroit sec et à l'abri des éclaboussures d'eau.

2.2 Consignes de sécurité concernant le fonctionnement de l'appareil



DANGER ! Le non-respect de cette mise en garde entraînera des blessures graves, voire mortelles.

Danger de mort par électrocution

- Ne touchez jamais les lignes électriques dénudées avec les mains nues.



ATTENTION ! Le non-respect de ces mises en garde peut entraîner des blessures légères ou de gravité modérée.

Risque d'électrocution

- Avant de mettre l'appareil en service, assurez-vous que la ligne d'alimentation électrique et le connecteur sont secs.

Risque pour la santé

- Veillez à ne déposer dans l'appareil que des objets ou des aliments qui peuvent être refroidis à la température sélectionnée.
- Les aliments doivent être conservés dans leur emballage d'origine ou dans des récipients appropriés.
- Une ouverture prolongée de la porte peut entraîner une augmentation significative de la température dans les compartiments de l'appareil.
- Nettoyez régulièrement les surfaces qui entrent en contact avec les aliments, ainsi que les systèmes de drainage accessibles.
- Stockez la viande et le poisson crus dans des récipients appropriés à l'intérieur de l'appareil de façon à ce qu'ils ne soient pas en contact avec d'autres aliments ou ne gouttent pas sur ceux-ci.
- Si l'appareil est laissé vide pendant une longue période :
 - Éteignez l'appareil.
 - Dégivrez l'appareil.
 - Nettoyez et séchez l'appareil.
 - Laissez la porte ouverte pour éviter que des moisissures ne se développent dans l'appareil.
- Si le réfrigérateur est exposé de manière prolongée à une température ambiante inférieure à +10 °C, la régulation uniforme de la température du compartiment congélateur ne peut pas être garantie. Cela peut entraîner une augmentation de la température dans le compartiment congélateur et la décongélation des produits stockés.

Risque de blessures

- La porte de l'appareil ou du congélateur peut se détacher de l'appareil si elle n'est pas utilisée correctement. Appuyez sur la porte pour la fermer, jusqu'à ce que vous entendiez un clic distinct sur ses parties supérieure et inférieure.
- Ne vous appuyez pas sur la porte de l'appareil lorsqu'elle est ouverte.

**AVIS ! Risque d'endommagement**

- Si la porte n'est pas verrouillée correctement du côté opposé, appuyez de ce côté en haut et en bas jusqu'à ce qu'elle se verrouille.
- Rangez les objets lourds tels que des bouteilles ou des canettes exclusivement dans la porte de l'appareil, dans le compartiment à légumes ou sur la grille inférieure.
- N'exploitez pas d'appareils électriques dans le réfrigérateur, sauf s'ils sont recommandés par le fabricant pour cet usage.
- Ne placez pas l'appareil près de flammes ou d'autres sources de chaleur (chauffage, rayons solaires, fours à gaz, etc.).
- Assurez-vous que les orifices d'aération ne sont pas recouverts.
- Ne remplissez pas le bac intérieur de substances liquides ou de glace.
- Ne plongez jamais l'appareil dans l'eau.
- Tenez l'appareil et les câbles à l'abri de la chaleur et de l'humidité.
- Veillez à ce que la nourriture ne touche pas les parois du compartiment de réfrigération.

**REMARQUE**

- Demandez au constructeur de votre véhicule si la gestion de la batterie de votre véhicule arrête les appareils pour protéger la batterie.
- Placez la porte de l'appareil et la porte du congélateur en position hiver si vous n'utilisez pas le réfrigérateur pendant une période prolongée. Cela évite la formation de moisissures.
- Si les températures ambiantes sont comprises entre +15 °C et +25 °C, choisissez la température moyenne.

3 Usage conforme

L'appareil est conçu pour :

- Le montage dans des caravanes ou camping-cars
- Le refroidissement, la congélation et le stockage d'aliments

L'appareil n'est **pas** conçu pour :

- Le stockage de médicaments
- Le stockage de substances corrosives ou contenant des solvants
- La surgélation d'aliments

Ce produit convient uniquement à l'usage et à l'application prévus, conformément au présent manuel d'instructions.

Ce manuel fournit les informations nécessaires à l'installation et/ou à l'utilisation correcte du produit. Une installation, une utilisation ou un entretien inappropriés entraînera des performances insatisfaisantes et une éventuelle défaillance.

Le fabricant décline toute responsabilité en cas de blessure ou de dommage résultant :

- d'un montage ou d'un raccordement incorrect, y compris d'une surtension
- d'un entretien inadapté ou de l'utilisation de pièces de rechange autres que les pièces de rechange d'origine fournies par le fabricant
- des modifications apportées au produit sans autorisation explicite du fabricant ;
- des usages différents de ceux décrits dans le manuel.

Dometic se réserve le droit de modifier l'apparence et les spécifications produit.



4 Description technique











Le réfrigérateur est un réfrigérateur à compresseur et est conçu pour fonctionner sur une alimentation électrique de 12 V_{DC}.



4.1 Éléments de commande et d'affichage

RC10.4T.70, RC10.4T.90, RCL10.4T, RCD10.5(X)T, RCS10.5(X)T

L'écran TFT dispose des composants opérationnels et d'affichage suivants (fig. **1** A, page 5) :









Symbole	Description
	Indicateur de réglage de la température
	Flocon de neige bleu : le compresseur fonctionne
	Flocon de neige blanc : le compresseur ne fonctionne pas

Symbole	Description
	Fonctionnement sur source d'alimentation CC
	Indication d'avertissement avec code d'erreur
<hr/>	
 User mode	Mode utilisateur :
	Performance <ul style="list-style-type: none"> • Tous les réglages du thermostat peuvent être sélectionnés • Le compresseur fonctionne à haut régime • Le ventilateur de ventilation externe fonctionne à haut régime
	Quiet <ul style="list-style-type: none"> • Les réglages du thermostat 1, 2 et 3 peuvent être sélectionnés • Le compresseur fonctionne à bas régime • Le ventilateur de ventilation externe fonctionne à bas régime
<hr/>	
	Boost <ul style="list-style-type: none"> • Réglages du thermostat fixés sur maximum • Le compresseur fonctionne à haut régime • Le ventilateur de ventilation externe fonctionne à haut régime
<hr/>	
 Settings	Réglages (uniquement pour les modèles RCD) :
	Chauffage du cadre Le symbole s'allume lors que le chauffage du cadre fonctionne. Le chauffage du cadre du compartiment conservateur réduit la condensation.
	Le symbole s'allume lorsque le réfrigérateur est raccordé au bus CI.
	Le symbole s'allume lorsque le verrouillage enfants est activé : <ul style="list-style-type: none"> • Appuyez sur le bouton rotatif 3 fois en 1,5 seconde pour déverrouiller les commandes. • Après 10 secondes d'inactivité, les commandes se verrouillent à nouveau automatiquement.

Symbole	Description
	Signal sonore désactivé : Les messages d'erreur, les messages d'avertissement et le signal de porte laissée ouverte pendant une période prolongée ne sont pas signalés acoustiquement.
	Signal sonore activé : Les messages d'erreur, les messages d'avertissement et le signal de porte laissée ouverte pendant une période prolongée sont signalés acoustiquement.
	Confirmer la sélection et retourner au menu principal

RC10.4S.70, RC10.4S.90, RC10.4P.100, RCL10.4S, RCD10.5(X)S, RCS10.5(X)S

L'écran LED dispose des composants opérationnels et d'affichage suivants (fig. **1** B, page 5) :

Symbole	Description
	Bouton MARCHE/ARRÊT
	Mode performance <ul style="list-style-type: none"> Tous les réglages du thermostat peuvent être sélectionnés Le compresseur fonctionne à haut régime Le ventilateur de ventilation externe fonctionne à haut régime
	Mode silencieux <ul style="list-style-type: none"> Les réglages du thermostat 1, 2 et 3 peuvent être sélectionnés Le compresseur fonctionne à bas régime Le ventilateur de ventilation externe fonctionne à bas régime
	Mode boost <ul style="list-style-type: none"> Réglages du thermostat fixés sur maximum Le compresseur fonctionne à haut régime Le ventilateur de ventilation externe fonctionne à haut régime
	Avertissement d'erreur
	Indicateur de température
	Touche de sélection du mode
	Bouton de sélection de la température

5 Utilisation du réfrigérateur



REMARQUE

- Pour des raisons d'hygiène, avant de mettre en service votre nouveau réfrigérateur, nettoyez-le à l'intérieur et à l'extérieur à l'aide d'un tissu humide.
- Lors de la première mise en service du réfrigérateur, il peut dégager une légère odeur, qui disparaîtra au bout de quelques heures. Aérez bien la pièce d'habitation.
- Stationnez le véhicule sur une surface plane, surtout lors de la mise en service et du remplissage du réfrigérateur avant un trajet.
- La puissance frigorifique peut être affectée par :
 - La température ambiante (par ex. lorsque le véhicule est exposé au rayonnement direct du soleil)
 - La quantité d'aliments à réfrigérer
 - La fréquence de l'ouverture de la porte

5.1 Conseils pour un fonctionnement optimal du réfrigérateur

- Ne stockez pas d'aliments dans le réfrigérateur pendant les 4 premières heures suivant sa mise en service.
- Protégez l'intérieur du véhicule contre un réchauffement excessif (pare-soleil sur les vitres, climatisation par exemple).
- Protégez le réfrigérateur du rayonnement direct du soleil (pare-soleil sur les vitres par exemple).

5.2 Instructions pour le stockage des aliments



ATTENTION ! - Risque pour la santé !

- Vérifiez que la puissance frigorifique du réfrigérateur correspond à la température recommandée pour les aliments que vous souhaitez réfrigérer.
- Une ouverture prolongée de la porte peut entraîner une augmentation significative de la température dans les compartiments du réfrigérateur.
- Stockez la viande et le poisson crus dans des récipients appropriés dans le réfrigérateur, de façon à ce que la viande et le poisson crus ne soient pas en contact avec d'autres aliments ou ne gouttent pas sur ceux-ci.
- Les aliments doivent être conservés dans leur emballage d'origine ou dans des récipients appropriés.
- Le compartiment conservateur convient à la préparation de glaçons et au stockage à court terme de produits surgelés. Il n'est pas adapté à la congélation d'aliments.
- Si le réfrigérateur est exposé de manière prolongée à une température ambiante inférieure à +10 °C, la régulation uniforme de la température du compartiment conservateur ne peut pas être garantie. Cela peut entraîner une augmentation de la température dans le compartiment conservateur et la décongélation des produits stockés.



AVIS !

- Le poids maximum par clayette est de 3 kg. Le poids maximum de la porte entière est de 7,5 kg.
- Stockez les objets lourds tels que des bouteilles ou des canettes uniquement dans la porte du réfrigérateur, dans le compartiment inférieur ou sur la clayette inférieure.
- Ne conservez pas de boissons gazeuses dans le compartiment conservateur.

► Stockez les aliments comme indiqué (fig. **1**, page 5).



5.3 Fonctionnement du réfrigérateur



REMARQUE

- Lorsque vous réglez le mode SILENCIEUX ou BOOST, le réfrigérateur revient automatiquement en mode PERFORMANCE après 8 heures, en utilisant la même configuration que celle qui a été définie avant de passer en mode SILENCIEUX ou BOOST.
- Si les températures ambiantes sont comprises entre +15 °C et +25 °C, choisissez la température moyenne.

Modes de fonctionnement

Symbole	Explication
	Mode PERFORMANCE : Mode standard Sélection de tous les niveaux de température (1 à 5)
	Mode SILENCIEUX : Vitesse réduite du ventilateur et du compresseur avec niveau de bruit réduit, par exemple lorsque l'utilisateur veut se détendre ou dormir Sélection de trois niveaux de température (1 à 3)
	Mode BOOST : Performance maximale, par exemple pour un refroidissement immédiat ou après avoir ajouté une grande quantité d'aliments non refroidis dans le réfrigérateur Aucune sélection de niveaux de température

RC10.4T.70, RC10.4T.90, RCL10.4T, RCD10.5(X)T, RCS10.5(X)T

Pour mettre le réfrigérateur en marche :

- Appuyez sur le bouton de commande pendant 2 secondes.
- ✓ Le réfrigérateur démarre avec les derniers réglages sélectionnés.

Pour naviguer dans le menu :

- Appuyez sur le bouton de commande pour activer le menu de navigation (fig. 2, page 6).
- Tournez le bouton de commande pour sélectionner le menu Détails souhaité.
- Appuyez sur le bouton de commande pour ouvrir le menu Détails sélectionné.

- ▶ Tournez le bouton de commande pour naviguer au sein du menu Détails.
- ✓ Les réglages sélectionnés sont affichés en bleu.
- ▶ Appuyez sur le bouton de commande pour sélectionner le réglage souhaité.
- ▶ Confirmez la sélection avec .

Pour arrêter le réfrigérateur :



- ▶ Appuyez sur le bouton de commande pendant 4 secondes.
- ✓ Un signal sonore retentit et le réfrigérateur s'éteint.

RC10.4S.70, RC10.4S.90, RC10.4P.100, RCL10.4S, RCD10.5(X)S, RCS10.5(X)S

Pour mettre le réfrigérateur en marche :

- ▶ Pour mettre le réfrigérateur en marche, appuyez sur le bouton  pendant 2 secondes.
- ✓ Le réfrigérateur démarre avec les derniers réglages sélectionnés.

Pour adapter les réglages :

- ▶ Appuyez plusieurs fois sur , jusqu'à ce que le voyant LED indique le mode de fonctionnement souhaité.
- ▶ Appuyez plusieurs fois sur la touche  jusqu'à ce que le niveau de température souhaité soit réglé.

Pour arrêter le réfrigérateur :

- ▶ Pour arrêter le réfrigérateur, appuyez sur le bouton  pendant 4 secondes.

5.4 Utilisation de la porte du réfrigérateur

RC10.4T.70, RC10.4T.90, RCL10.4T, RCD10.5(X)T, RCS10.5(X)T



ATTENTION ! – Risque de blessure

- La porte du réfrigérateur ou du compartiment conservateur peut se détacher de l'appareil si elle n'est pas utilisée correctement.
- Ne vous appuyez pas sur la porte du réfrigérateur lorsqu'elle est ouverte.

**REMARQUE**

Si la porte n'est pas verrouillée correctement du côté opposé, appuyez doucement sur les parties supérieure et inférieure de la porte jusqu'à ce qu'elle se verrouille en place.

Pour fermer et verrouiller la porte du réfrigérateur/compartiment conservateur :

- ▶ Appuyez sur la porte pour la fermer, jusqu'à ce que vous entendiez un clic distinct sur ses parties supérieure et inférieure.
- ✓ La porte est maintenant fermée et verrouillée.

RC10.4S.70, RC10.4S.90, RC10.4P.100, RCL10.4S, RCD10.5(X)S, RCS10.5(X)S

Pour déverrouiller la porte du réfrigérateur :

- ▶ Déverrouillez la porte du réfrigérateur comme indiqué (fig. **3**, page 7).
- ✓ La porte du réfrigérateur est facile à ouvrir et à fermer mais elle n'est pas verrouillée lorsqu'elle est fermée.

Pour verrouiller automatiquement la partie supérieure de la porte du réfrigérateur :

- ▶ Déverrouillez et ouvrez la porte du réfrigérateur comme indiqué (fig. **4**, page 8).
- ✓ La partie supérieure de la porte du réfrigérateur est automatiquement verrouillée après la fermeture (fig. **5**, page 9).

Pour verrouiller la porte du réfrigérateur avant de prendre la route :



- ▶ Verrouillez la porte du réfrigérateur comme indiqué (fig. **6**, page 10).

5.5 Utilisation de la plaque refroidissement VG

RCL10.4(S)(T), RCD10.5(X)(S)(T)**AVIS !**

La capacité de charge maximale de la plaque de refroidissement VG est de 4,5 kg.

La glissière de la plaque de refroidissement VG peut être utilisée pour réguler l'humidité dans le compartiment à légumes qui se trouve en dessous :

Produits à réfrigérer		Humidité optimale		Position de la glissière
Légumes		Élevée	○○○	▶ Fermez la glissière.
Fruits		Basse	○	▶ Ouvrez la glissière.

Pour retirer et installer la plaque de refroidissement VG :

- ▶ Procédez comme indiqué (fig. **7**, page 11).

5.6 Positionnement des clayettes



AVERTISSEMENT ! Risque d'enfermement pour les enfants !

Toutes les clayettes sont fixées afin que des enfants ne puissent pas monter dans le réfrigérateur.

- Retirez les clayettes uniquement pour le nettoyage.
- Réinstallez et verrouillez les clayettes.

- ▶ Déposez la clayette comme indiqué (fig. **8**, page 11).
- ▶ Reposez la clayette en effectuant les opérations dans l'ordre inverse.

Inclinaison de la clayette pour les bouteilles de vin



AVIS !

Lorsque vous conduisez, la clayette inclinée **doit** être vide.

- ▶ Modifiez la position de la clayette comme indiqué (fig. **9**, page 12).

5.7 Dépose du compartiment conservateur

Vous pouvez déposer le compartiment conservateur pour avoir plus de place dans le compartiment réfrigérateur.



REMARQUE

- Entrez soigneusement la porte et le fond du compartiment conservateur, afin d'éviter des dommages.
- Procédez au montage dans l'ordre inverse.

- ▶ Procédez comme indiqué (fig. **10**, page 13).

5.8 Dégivrage du réfrigérateur



AVIS !

N'utilisez pas d'outils mécaniques ou de sèche-cheveux pour éliminer la glace ou décoincer des éléments pris dans la glace.



REMARQUE

Avec le temps, du givre se forme sur les ailettes de refroidissement, à l'intérieur du réfrigérateur. Si cette couche de givre est d'environ 3 mm, vous devez dégivrer votre réfrigérateur.

- Procédez comme indiqué (fig. **11**, page 14).

5.9 Positionnement de la porte du réfrigérateur en position hiver



ATTENTION !

La position hiver ne doit **pas** être utilisée pendant le trajet.

Placez la porte du réfrigérateur et la porte du compartiment conservateur en position hiver si vous prévoyez de ne pas utiliser le réfrigérateur pendant une période prolongée. Cela évite la formation de moisissures.

- Dégivrez le réfrigérateur (chapitre « Dégivrage du réfrigérateur », page 77).
- Tourner entièrement le crochet qui se trouve à côté du mécanisme de verrouillage sur la partie supérieure et inférieure d'un côté de la porte (fig. **12**, page 15).
- Appuyez sur la porte du réfrigérateur.
- ✓ La goupille saillante s'enclenche dans le crochet.

Ouvrez la porte en position hiver en procédant comme suit :

- Tirez la porte vers vous.
- Accrochez à nouveau les crochets saillants en haut et en bas de la porte.

6 Guide de dépannage



REMARQUE

Pour utiliser en toute sécurité les appareils 12 V dans la caravane en cours de trajet, veillez à ce que le véhicule de remorquage fournisse une tension suffisante. Sur certains véhicules, le système de gestion de batterie peut éteindre automatiquement les appareils pour protéger la batterie. Renseignez-vous à ce sujet auprès du constructeur du véhicule.

Panne	Cause possible	Solution proposée
Le réfrigérateur ne fonctionne pas.	Le fusible du câble CC est défectueux.	Le fusible du relais doit être remplacé. Adressez-vous à un point de service après-vente agréé.
	Le fusible du véhicule a grillé.	Remplacez le fusible du véhicule. (Veuillez consulter le manuel d'utilisation de votre véhicule.)
	La batterie du véhicule est déchargée.	Testez la batterie du véhicule et rechargez-la.
	Le contact n'est pas mis.	Mettez le contact.
	La température du compresseur est trop basse (<0 °C).	Fermez/couvrez complètement toutes les grilles de ventilation extérieure avec un matériau isolant.
	Le réfrigérateur s'éteint automatiquement si la tension est insuffisante. (Tension d'arrêt : 10,4 V)	Chargez la batterie. Le réfrigérateur redémarre automatiquement. (Tension de démarrage : 11,7 V)

Panne	Cause possible	Solution proposée
Le réfrigérateur ne refroidit pas suffisamment.	La ventilation autour du groupe frigorifique est insuffisante.	Vérifiez que la grille d'aération n'est pas obstruée.
	L'évaporateur est givré.	Vérifiez si la porte du réfrigérateur ferme correctement. Assurez-vous que le joint du réfrigérateur est installé correctement et n'est pas endommagé. Dégivrez le réfrigérateur.
	Le réglage de la température est trop élevé.	Réglez une température plus basse.
	La température ambiante est trop élevée.	Retirez temporairement la grille d'aération afin que l'air chaud soit évacué plus rapidement.
	Le réfrigérateur contient un trop grand nombre d'aliments.	Retirez quelques aliments.
	Le réfrigérateur contient un trop grand nombre d'aliments chauds.	Retirez les aliments chauds et laissez-les refroidir avant de les stocker.
	Le réfrigérateur n'a pas fonctionné depuis longtemps.	Vérifiez de nouveau la température au bout de quatre à cinq heures.

6.1 Indication d'erreur et d'avertissement



REMARQUE

Toutes les pannes sont signalées par un symbole d'avertissement, un code de panne et un signal sonore. Le signal sonore retentit pendant 2 minutes et se répète toutes les 30 minutes jusqu'à ce que l'erreur soit corrigée.

RC10.4T.70, RC10.4T.90, RCL10.4T, RCD10.5(X)T, RCS10.5(X)T

Les pannes sont indiquées par un code de panne avec symbole d'avertissement (⚠) au centre de l'écran TFT.

En cas d'erreurs multiples, les codes d'erreur défilent au milieu de l'écran.

Tous les défauts de type AVERTISSEMENT (W) sont réinitialisés automatiquement une fois le défaut éliminé.

Tous les défauts de type ERREUR (E) doivent être réinitialisés manuellement :

- ▶ Appuyez sur le bouton de commande pendant au moins 2 secondes.
- ✓ Un signal sonore retentit.
- ✓ L'erreur a été réinitialisée.

Code	Alarme sonore	Panne	Solution
W02	Non	Capteur de température défectueux dans le compartiment réfrigérateur	▶ Adressez-vous à un point de service après-vente agréé.
E03	Oui	Erreur de communication	▶ Appuyez sur la touche ON/OFF pendant 2 s au moins.
W04	Non	Défaut bus CI	Réinitialisation automatique
W10	Oui	Porte ouverte pendant plus de 2 minutes	▶ Fermez la porte.
W11	Oui	Tension continue <7,5 V	Réinitialisation automatique
W19	Oui	Tension continue <10,9 V	Réinitialisation automatique
E32	Oui	Surintensité ventilateur extérieur	▶ Appuyez sur la touche ON/OFF pendant 2 s au moins.
E33	Oui	Le compresseur ne démarre pas	▶ Appuyez sur la touche ON/OFF pendant 2 s au moins.
E34	Oui	Surcharge du compresseur	▶ Appuyez sur la touche ON/OFF pendant 2 s au moins.
E35	Oui	Coupure thermique contrôleur de compresseur	▶ Appuyez sur la touche ON/OFF pendant 2 s au moins.

RC10.4S.70, RC10.4S.90, RC10.4P.100, RCL 10.4S, RCD 10.5(X)S, RCS10.5(X)S

En cas de panne, la LED d'avertissement (△) à l'écran clignote selon la panne.

Tous les défauts de type AVERTISSEMENT (W) sont réinitialisés automatiquement une fois le défaut éliminé.

Tous les défauts de type ERREUR (E) doivent être réinitialisés manuellement :

- ▶ Appuyez sur  pendant 2 secondes.
- ✓ Un signal sonore retentit.
- ✓ L'erreur a été réinitialisée.

Nombre d'impulsions lumineuses	Alarme sonore	Type de défaut	Panne	Solution
Continu	Non	W	Capteur de température défectueux dans le compartiment réfrigérateur	➤ Adressez-vous à un point de service après-vente agréé.
1	Oui	W	Tension continue <7,5 V	Réinitialisation automatique
2	Oui	E	Surintensité ventilateur extérieur	➤ Appuyez sur la touche ON/OFF pendant 2 s au moins.
3	Oui	E	Le compresseur ne démarre pas	➤ Appuyez sur la touche ON/OFF pendant 2 s au moins.
4	Oui	E	Surcharge du compresseur	➤ Appuyez sur la touche ON/OFF pendant 2 s au moins.
5	Oui	E	Coupure thermique contrôleur de compresseur	➤ Appuyez sur la touche ON/OFF pendant 2 s au moins.
6	Non	W	Défaut bus CI	Réinitialisation automatique
-	Oui	W	Porte ouverte pendant plus de 2 minutes	➤ Fermez la porte.

6.2 Dépannage de la porte du réfrigérateur

RC10.4T.70, RC10.4T.90, RCL10.4T, RCD10.5(X)T, RCS10.5(X)T



ATTENTION ! Risque de blessure

La porte peut se détacher complètement de l'appareil si les goupilles de verrouillage ont été manipulées ou sont déformées.



REMARQUE

Si la porte ne se ferme plus, la poignée de porte est bloquée du côté ouvert.

Pour refixer la porte :

- ▶ Insérez la porte comme indiqué (fig. **13**, page 15).

Pour fermer la porte :

- ▶ Retirez le blocage de la poignée de porte comme indiqué (fig. **14**, page 16).

7 Nettoyage et entretien



AVERTISSEMENT !

Avant toute opération de nettoyage ou d'entretien du réfrigérateur, veuillez à le débrancher de la source d'alimentation.



AVIS !

N'utilisez jamais de produits corrosifs ou d'outils rigides ou pointus pour retirer la glace ou dégager des objets pris dans la glace.

- ▶ Nettoyez le réfrigérateur régulièrement et dès qu'il est sale, avec un chiffon humide.
- ▶ Veillez à ce que de l'eau ne goutte pas sur les joints. Cela risque d'endommager les composants électroniques.
- ▶ Essuyez l'appareil avec un chiffon après l'avoir nettoyé.
- ▶ Vérifiez régulièrement l'évacuation de la condensation.
Nettoyez l'évacuation de la condensation si nécessaire. Si elle est obstruée, la condensation s'accumule en bas du réfrigérateur.

8 Garantie

Le délai légal de garantie s'applique. Si le produit s'avérait défectueux, veuillez vous adresser à la filiale du fabricant située dans votre pays (voir dometic.com/dealer) ou à votre revendeur spécialisé.

Veillez y joindre les documents suivants pour la gestion des réparations et de la garantie :

- une copie de la facture avec la date d'achat,
- le motif de la réclamation ou une description du dysfonctionnement.

9 Mise au rebut



REMARQUE

Cet appareil contient des gaz volatils inflammables.
Cet appareil doit être enlevé et mis au rebut par un spécialiste uniquement.



Protégez l'environnement !

Les piles et les batteries usagées ne sont pas des déchets ménagers.
Rapportez les piles défectueuses ou les batteries usagées à votre revendeur ou à un centre de collecte.

10 Caractéristiques techniques

Vous trouverez la déclaration de conformité UE actuelle pour votre appareil sur la page de produit concernée sur dometic.com ou directement auprès du fabricant (voir dometic.com/dealer).

Cet appareil est conforme au règlement R10 de la CEE ONU.

Contient des gaz à effet de serre fluorés

Équipement hermétiquement scellé

	RC 10.4(S)(T).70	RC 10.4(S)(T).90	RC 10.4P.100
Capacité			
Capacité brute :	62 l	86 l	94 l
Compartment réfrigérateur :	54,5 l	75,5 l	81 l
Compartment conservateur :	7,5 l	7,5 l	9 l
Capacité nette totale :	62 l	83 l	90 l
À l'exclusion du compartiment conservateur			
Capacité brute :	69 l	90 l	98 l
Capacité nette :	64 l	85 l	93 l
Tension de raccordement :	12 V \equiv	12 V \equiv	12 V \equiv
Puissance moyenne absorbée :	42 W	45 W	48 W
Consommation d'énergie	0,45 kWh/24 h	0,45 kWh/24 h	0,46 kWh/24 h
Mode PERFORMANCE :	37,5 Ah/24 h	37,5 Ah/24 h	38 Ah/24 h
Classe climatique :	T	T	T
Liquide de refroidissement :	R134a/40 g	R134a/43 g	R134a/47 g
Équivalent CO ₂ :	0,057 t	0,061 t	0,065 t
Potentiel d'effet de serre (GWP) :	1430	1430	1430
Émissions sonores (EN 60704) :			
Mode PERFORMANCE :	42 dB(A)	42 dB(A)	42 dB(A)
Mode SILENCIEUX :	39 dB(A)	39 dB(A)	39 dB(A)
Dimensions h x l x p (en mm) :	821 x 420 x 450	975 x 420 x 485	902 x 420 x 655 (compresseur arrière) 902 x 590 x 485 (compresseur latéral)
Poids :	19,5 kg	21,4 kg	21 kg
Contrôle/certification :			

	RCL 10.4(S)(T)	RCD 10.5(S)(T)	RCD 10.5X(S)(T)
Capacité			
Capacité brute :	133 l	153 l	177 l
Compartiment réfrigérateur :	116 l	118 l	142 l
Compartiment conservateur :	12 l	29 l	35 l
Capacité nette totale :	128 l	147 l	171 l
À l'exclusion du compartiment conservateur	139 l	-	-
Capacité brute :	134 l	-	-
Capacité nette :			
Tension de raccordement :	12 V \equiv	12 V \equiv	12 V \equiv
Puissance moyenne absorbée :	54 W	54 W	54 W
Consommation d'énergie	0,66 kWh/24 h	0,74 kWh/24 h	0,76 kWh/24 h
Mode PERFORMANCE :	51 Ah/24 h	43 Ah/24 h	60 Ah/24 h
Classe climatique :	ST	ST	ST
Liquide de refroidissement :	R134a / 40 g	R134a/44 g	R134a/44 g
Équivalent CO ₂ :	0,057 t	0,057 t	0,057 t
Potentiel d'effet de serre (GWP) :	1430	1430	1430
Émissions sonores (EN 60704) :			
Mode PERFORMANCE :	42 dB(A)	42 dB(A)	42 dB(A)
Mode SILENCIEUX :	39 dB(A)	39 dB(A)	39 dB(A)
Dimensions h x l x p (en mm) :	1293 x 420 x 595	1282 x 523 x 565	1282 x 523 x 620
Poids :	32 kg	36,5 kg	39,5 kg
Contrôle/certification :			

	RCS 10.5(S)(T)	RCS10.5X(S)(T)
Capacité		
Capacité brute :	78 l	92 l
Compartment réfrigérateur :	69,1 l	80,3 l
Compartment conservateur :	9,2 l	12,1 l
Capacité nette totale :	78 l	92 l
À l'exclusion du compartiment conservateur	83 l	98 l
Capacité brute :	83 l	98 l
Capacité nette :		
Tension de raccordement :	12 V	12 V
Puissance moyenne absorbée :	5,9 A	5,5 A
Consommation d'énergie	0,42 kWh/24 h	0,43 kWh/24 h
Mode PERFORMANCE :	35 Ah/24 h	35,5 Ah/24 h
Classe climatique :	N, ST	N, ST
Liquide de refroidissement :	R600a / 24 g	R600a / 23 g
Équivalent CO ₂ :	0,072 kg	0,069 kg
Potentiel d'effet de serre (GWP) :	3	3
Émissions sonores (EN60704) :		
Avec canal d'air :		
Mode PERFORMANCE :	44 dB(A)	44 dB(A)
Mode SILENCIEUX :	39 dB(A)	39 dB(A)
Sans canal d'air :		
Mode PERFORMANCE :	42 dB(A)	42 dB(A)
Mode SILENCIEUX :	38 dB(A)	38 dB(A)
Dimensions h x l x p (en mm) :	821 x 523 x 555	821 x 523 x 610
Poids :	24,5 kg	25 kg
Contrôle/certification :		

Lea atentamente estas instrucciones y siga las indicaciones, directrices y advertencias incluidas en este manual para asegurarse de que instala, utiliza y mantiene correctamente el producto en todo momento. Estas instrucciones DEBEN permanecer con este producto.

Al utilizar el producto, usted confirma que ha leído cuidadosamente todas las instrucciones, directrices y advertencias, y que entiende y acepta cumplir los términos y condiciones aquí establecidos. Usted se compromete a utilizar este producto solo para el propósito y la aplicación previstos y de acuerdo con las instrucciones, directrices y advertencias establecidas en este manual del producto, así como de acuerdo con todas las leyes y reglamentos aplicables. La no lectura y observación de las instrucciones y advertencias aquí expuestas puede causarles lesiones a usted o a terceros, daños en el producto o daños en otras propiedades cercanas. Este manual del producto, incluyendo las instrucciones, directrices y advertencias, y la documentación relacionada, pueden estar sujetos a cambios y actualizaciones. Para obtener información actualizada sobre el producto, visite la página dometic.com.

Índice

1	Explicación de los símbolos	87
2	Indicaciones de seguridad	88
3	Uso previsto	92
4	Descripción técnica	92
5	Uso de la nevera	95
6	Resolución de problemas.	102
7	Limpieza y cuidado	106
8	Garantía	106
9	Gestión de residuos	107
10	Datos técnicos.	107

1 Explicación de los símbolos



¡PELIGRO!

Aviso de seguridad sobre una situación de peligro que, si no se evita, es causa de muerte o heridas graves.



¡ADVERTENCIA!

Aviso de seguridad sobre una situación de peligro que, si no se evita, puede causar la muerte o heridas graves.



¡ATENCIÓN!

Aviso de seguridad sobre una situación de peligro que, si no se evita, puede causar heridas leves o de consideración.

**¡AVISO!**

Aviso sobre una situación que, si no se evita, puede causar daños materiales.

**NOTA**

Información complementaria para el manejo del producto.

2 Indicaciones de seguridad

2.1 Seguridad general



¡ADVERTENCIA! El incumplimiento de estas advertencias podría acarrear la muerte o lesiones graves.

Peligro de muerte por descarga eléctrica

- Asegúrese de que el aparato ha sido instalado por un técnico cualificado de acuerdo con el manual de instalación de Dometic.
- No ponga el aparato en funcionamiento si presenta desperfectos visibles.
- Si el cable de conexión de este aparato está dañado, el fabricante, su servicio de atención al cliente o una persona con cualificación similar debe reemplazarlo para evitar posibles peligros.
- Solo el personal cualificado podrá realizar reparaciones en el aparato. Las reparaciones realizadas incorrectamente pueden generar situaciones de considerable peligro.

Peligro de explosión

- No guarde en el aparato sustancias explosivas, tales como aerosoles propelentes.

Riesgo para la salud

- Este aparato puede ser utilizado por menores a partir de 8 años y personas con capacidad física, sensorial o mental reducida, o con falta de experiencia y conocimientos, siempre que lo hagan bajo supervisión o hayan recibido instrucciones relativas al uso del mismo de manera segura y entendiendo los riesgos asociados.
- No deje que los niños jueguen con el aparato.
- Los menores no deberán limpiar ni realizar el mantenimiento de usuario sin la debida supervisión.

- Los menores de 3 a 8 años pueden meter y sacar artículos de la nevera.

Peligro para los niños

- Asegúrese de montar y asegurar las bandejas de tal manera que los niños no puedan encerrarse dentro del aparato.
- Antes de desechar su vieja nevera:
 - Desmonte los cajones.
 - Deje las bandejas dentro de la nevera para que los niños no puedan entrar en ella.



¡ATENCIÓN! El incumplimiento de estas precauciones podría acarrear lesiones moderadas o leves.

Riesgo de aplastamiento

- No introduzca la mano en el tope de la tapa.

Riesgo para la salud

- Los alimentos solo se pueden guardar en los envases originales o en recipientes adecuados.



¡AVISO! Peligro de ocasionar daños materiales

- Compare el valor de tensión indicado en la placa de características con el suministro de energía existente.
- Si su vehículo no dispone de fusible de subtensión de la batería, desconecte el aparato o apáguelo cuando apague el motor. De lo contrario, podría descargarse la batería del vehículo.
- Este aparato no es apto para almacenar sustancias corrosivas o que contengan disolventes.
- Mantenga siempre limpias las aberturas de desagüe.
- No abra nunca el circuito de refrigeración.
- No transporte el aparato en posición horizontal. De esta manera evitará que se salga el aceite del compresor y se dañe el circuito de refrigerante.
- Asegúrese de no dañar los circuitos cuando transporte el aparato. El refrigerante del circuito de refrigeración es muy inflamable. En caso de daños en el circuito de refrigeración:
 - Evite el fuego abierto y las chispas.
 - Ventile bien la habitación.
- Instale el aparato en un lugar seco y protegido contra posibles salpicaduras de agua.

2.2 Manejo seguro del aparato



¡PELIGRO! El incumplimiento de estas advertencias puede acarrear la muerte o lesiones graves.

Peligro de muerte por descarga eléctrica

- No toque los cables sin aislamiento directamente con las manos.



¡ATENCIÓN! El incumplimiento de estas precauciones podría acarrear lesiones moderadas o leves.

Riesgo de electrocución

- Antes de la puesta en funcionamiento, asegúrese de que el cable de alimentación y la clavija de enchufe estén secos.

Riesgo para la salud

- Asegúrese de guardar en la nevera solamente aquellos productos que puedan enfriarse a la temperatura seleccionada.
- Los alimentos solo se pueden almacenar con su envase original o en recipientes adecuados.
- Dejar la puerta abierta durante un período prolongado puede producir un incremento considerable de la temperatura en los compartimentos del aparato.
- Limpie periódicamente las superficies que puedan entrar en contacto con alimentos y los sistemas de desagüe accesibles.
- Guarde la carne y el pescado crudos en recipientes adecuados para que no entren en contacto con otros alimentos ni puedan gotear sobre ellos.
- Si el aparato se deja vacío durante un tiempo prolongado:
 - Desconecte el aparato.
 - Descongele el aparato.
 - Limpie y seque el aparato.
 - Deje la puerta abierta para evitar genere de moho dentro del aparato.
- Si la nevera se expone a una temperatura ambiente inferior a +10 °C durante un periodo prolongado, no se puede garantizar una temperatura uniforme en el congelador. Esto puede causar una elevación de la temperatura en el congelador y los productos depositados podrían descongelarse.

Peligro de sufrir lesiones

- La puerta de la nevera o la del compartimento congelador pueden desprenderse si no se utilizan correctamente. Presione las puertas hasta que oiga claramente un clic en la parte superior e inferior.
- No se apoye en la puerta cuando esté abierta.

**¡AVISO! Peligro de ocasionar daños materiales**

- Si la puerta no queda bien cerrada en el lado opuesto, empuje en ese lado por la parte superior e inferior hasta que quede asegurada en su sitio.
- Coloque los objetos más pesados, por ejemplo, botellas o latas, solo en la puerta de la nevera, en el compartimento de verduras o en el estante inferior.
- No utilice ningún aparato eléctrico dentro del enfriador, a no ser que el aparato en cuestión haya sido recomendado para ello por el fabricante.
- No coloque el aparato cerca de llamas directas ni de otras fuentes de calor (calefacción, radiación directa del sol, estufas de gas, etc.).
- Asegúrese de que los orificios de ventilación no estén obstruidos.
- No introduzca líquidos ni hielo en el recipiente interior.
- No sumerja nunca el aparato en agua.
- Proteja el aparato y los cables contra el calor y la humedad.
- Preste atención a que los alimentos no toquen ninguna pared del interior de la nevera.

**NOTA**

- Pregunte al fabricante de su vehículo si este dispone de un gestor de batería que apague los aparatos como medida de protección de la batería.
- Coloque la puerta de la nevera y del congelador en la posición de invierno si no va a utilizar el aparato durante un período de tiempo prolongado. De esta forma, se evita que se forme moho.
- Con una temperatura ambiente de entre +15 °C y +25 °C, seleccione el ajuste de refrigeración medio.

3 Uso previsto

El aparato es adecuado para:

- Instalación en caravanas y autocaravanas
- Refrigerar, congelar y almacenar alimentos

El aparato **no** es adecuado para:

- almacenar medicamentos
- almacenar sustancias corrosivas o sustancias que contengan disolventes
- Alimentos de congelación rápida

Este producto solo es apto para el uso previsto y la aplicación de acuerdo con estas instrucciones.

Este manual proporciona la información necesaria para la correcta instalación y/o funcionamiento del producto. Una instalación deficiente y/o un uso y mantenimiento inadecuados conllevan un rendimiento insatisfactorio y posibles fallos.

El fabricante no se hace responsable de ninguna lesión o daño en el producto ocasionados por:

- Un montaje o conexión incorrectos, incluido un exceso de tensión
- Un mantenimiento incorrecto o el uso de piezas de repuesto distintas de las originales proporcionadas por el fabricante
- Modificaciones realizadas en el producto sin el expreso consentimiento del fabricante
- Uso con una finalidad distinta de la descrita en las instrucciones

Dometic se reserva el derecho de cambiar la apariencia y las especificaciones del producto.











4 Descripción técnica





El refrigerador es un modelo de compresor y está diseñado para funcionar con una fuente de alimentación de 12 V $\overline{=}$.

4.1 Elementos de mando y de indicación

RC10.4T.70, RC10.4T.90, RCL10.4T, RCD10.5(X)T, RCS10.5(X)T





La pantalla TFT presenta los siguientes elementos de mando e indicación (fig. **1** A, página 5):





Símbolo	Descripción
	Indicador de ajuste de temperatura
	Copo de nieve azul: el compresor está funcionando
	Copo de nieve blanco: el compresor no está funcionando
	Funcionamiento con corriente continua
	Indicación de advertencia con código de error
 User mode	Modo de usuario:
	Performance <ul style="list-style-type: none"> • Se pueden seleccionar todos los ajustes del termostato • El compresor funciona en modo de altas rpm • El ventilador externo funciona en el modo de altas rpm
	Quiet <ul style="list-style-type: none"> • Se pueden seleccionar los ajustes del termostato 1, 2 y 3 • El compresor funciona en modo de bajas rpm • El ventilador externo funciona en el modo de bajas rpm
	Boost <ul style="list-style-type: none"> • Los ajustes del termostato están fijados en el máximo • El compresor funciona en modo de altas rpm • El ventilador externo funciona en el modo de altas rpm
 Settings	Ajustes (solo modelos RCD):
	Calefactor del marco El símbolo se ilumina cuando el calefactor del marco está en funcionamiento. El calefactor del marco del congelador reduce la condensación.

Símbolo	Descripción
	El símbolo aparece cuando la nevera se conecta al bus CI.
	El símbolo se enciende cuando se activa el seguro para niños: <ul style="list-style-type: none"> • Presione el botón giratorio 3 veces en 1,5 segundos para desbloquear los controles. • Después de 10 segundos de inactividad, los controles se bloquean de nuevo automáticamente.
	Pitido apagado: Los mensajes de error, de advertencia y de puerta abierta durante un largo período de tiempo no se indican acústicamente.
	Pitido encendido: Los mensajes de error, advertencia y de puerta abierta durante un largo período de tiempo se indican acústicamente.
	Confirme la selección y vuelva al menú principal

RC10.4S.70, RC10.4S.90, RC10.4P.100, RCL10.4S, RCD10.5(X)S, RCS10.5(X)S

La pantalla LED cuenta con los siguientes elementos de mando e indicación (fig. **1** B, página 5):

Símbolo	Descripción
	Tecla On/Off
	Modo Performance <ul style="list-style-type: none"> • Se pueden seleccionar todos los ajustes del termostato • El compresor funciona en modo de altas rpm • El ventilador externo funciona en el modo de altas rpm
	Modo Quiet <ul style="list-style-type: none"> • Se pueden seleccionar los ajustes del termostato 1, 2 y 3 • El compresor funciona en modo de bajas rpm • El ventilador externo funciona en el modo de bajas rpm
	Modo Boost <ul style="list-style-type: none"> • Los ajustes del termostato están fijados en el máximo • El compresor funciona en modo de altas rpm • El ventilador externo funciona en el modo de altas rpm

Símbolo	Descripción
	Advertencia de error
	Indicación de temperatura
	Selector de modo de funcionamiento
	Selector de temperatura

5 Uso de la nevera



NOTA

- Por razones de higiene, limpie la nevera por dentro y por fuera con un paño húmedo antes de ponerla en funcionamiento.
- Durante la primera puesta en marcha de la nevera se pueden producir olores que desaparecen después de unas horas. Ventile bien el habitáculo.
- Aparque el vehículo de manera que quede nivelado, especialmente durante la puesta en funcionamiento y llenado de la nevera antes de comenzar un viaje.
- La potencia de refrigeración puede verse afectada por:
 - la temperatura ambiente (p. ej., si el vehículo está expuesto a la luz directa del sol)
 - la cantidad de alimentos a refrigerar
 - la frecuencia de apertura de la puerta

5.1 Consejos para un funcionamiento de refrigeración óptimo

- No conserve alimentos en la nevera durante las primeras 4 horas tras la conexión.
- Evite que el interior del vehículo se caliente excesivamente (utilice parasoles en las ventanas, aire acondicionado, etc.).
- Proteja la nevera de la luz solar directa (p.ej., con parasoles en las ventanas).

5.2 Notas acerca del almacenamiento de alimentos



¡ATENCIÓN! – ¡Riesgo para la salud!

- Compruebe si la potencia de refrigeración de la nevera es adecuada para los alimentos que desea enfriar.
- Mantener la puerta abierta durante largos períodos de tiempo puede producir un incremento considerable de la temperatura en los compartimentos de la nevera.
- Almacene la carne y el pescado crudos en recipientes adecuados en la nevera, para que no entren en contacto no goteen sobre otros alimentos.
- Los alimentos solo se pueden almacenar con su envase original o en recipientes adecuados.
- El congelador es adecuado para preparar cubitos de hielo y para mantener los alimentos congelados. No es adecuada para congelar alimentos que no estaban congelados con anterioridad.
- Si la nevera se expone a una temperatura ambiente inferior a +10 °C durante un periodo prolongado, no se puede garantizar una temperatura uniforme en el congelador. Esto puede causar una elevación de la temperatura en el congelador y los productos depositados podrían descongelarse.



¡AVISO!

- El peso máximo permitido por estante de puerta es de 3 kg. El peso máximo permitido en toda la puerta es de 7,5 kg.
- Las botellas, latas y similares deben almacenarse únicamente en la puerta de la nevera, en el compartimento de almacenamiento más bajo o en el estante inferior.
- No guarde bebidas con gas en el congelador.

► Almacene los alimentos tal y como se indica (fig. **1**, página 5).



5.3 Funcionamiento de la nevera



NOTA

- Cuando se ajusta el modo QUIET o el modo BOOST, tras 8 horas la nevera vuelve automáticamente al modo PERFORMANCE, utilizando la misma configuración que se estableció antes de cambiar al modo QUIET o al modo BOOST.
- Con una temperatura ambiente de entre +15 °C y +25 °C, seleccione el ajuste de temperatura de refrigeración medio.

Modos de funcionamiento

Símbolo	Explicación
	<p>Modo PERFORMANCE: Modo estándar Selección de todos los niveles de temperatura (1 a 5)</p>
	<p>Modo QUIET: Menor velocidad de ventilador y e compresor con reducción de ruidos (por ejemplo, si el usuario desea descansar o dormir) Selección de tres niveles de temperatura (1 a 3)</p>
	<p>Modo BOOST: Rendimiento máximo, por ejemplo, para enfriar rápidamente o cuando se ha introducido en la nevera una gran cantidad de producto no refrigerado. No hay selección de niveles de temperatura</p>

RC10.4T.70, RC10.4T.90, RCL10.4T, RCD10.5(X)T, RCS10.5(X)T

Para encender la nevera:

- ▶ Pulse el regulador giratorio durante 2 segundos.
- ✓ La nevera se pone en marcha con los ajustes seleccionados más recientemente.

Para navegar por el menú:

- ▶ Pulse el regulador giratorio para activar el menú de navegación (fig. **2**, página 6).
- ▶ Gire el regulador giratorio para seleccionar el menú de detalles deseado.
- ▶ Pulse el regulador giratorio para abrir el menú de detalles seleccionado.
- ▶ Gire el regulador giratorio para navegar por el menú de detalles deseado.
- ✓ Los ajustes seleccionados se muestran de color azul.
- ▶ Pulse el regulador giratorio para elegir el ajuste seleccionado.
- ▶ Confirme la selección usando .

Para apagar la nevera:



- ▶ Pulse el regulador giratorio durante 4 segundos.
- ✓ La nevera emitirá un pitido y se apagará.

RC10.4S.70, RC10.4S.90, RC10.4P.100, RCL10.4S, RCD10.5(X)S, RCS10.5(X)S

Para encender la nevera:

- ▶ Para encender la nevera, pulse el botón  durante 2 segundos.
- ✓ La nevera se pone en marcha con los ajustes seleccionados más recientemente.

Para ajustar la configuración:

- ▶ Pulse repetidamente el botón  hasta que el LED indique el modo de funcionamiento deseado.
- ▶ Pulse repetidamente el botón  hasta que se haya establecido el nivel de temperatura deseado.

Para apagar la nevera:

- ▶ Para apagar la nevera, pulse el botón  durante 4 segundos.

5.4 Uso de la puerta de la nevera

RC10.4T.70, RC10.4T.90, RCL10.4T, RCD10.5(X)T, RCS10.5(X)T



¡ATENCIÓN! – Peligro de lesiones

- La puerta de la nevera o del congelador puede desprenderse completamente del aparato debido a un uso incorrecto.
- No se apoye sobre la puerta abierta de la nevera.



NOTA

Si la puerta no queda bien asegurada en el lado opuesto, empuje con cuidado en la parte superior e inferior de la puerta en ese lado hasta que quede asegurada en su sitio.

Para cerrar y asegurar la puerta de la nevera o del congelador:

- ▶ Presione la puerta hasta que oiga claramente un clic en la parte superior e inferior.
- ✓ Ahora la puerta está cerrada y bloqueada.

RC10.4S.70, RC10.4S.90, RC10.4P.100, RCL10.4S, RCD10.5(X)S, RCS10.5(X)S

Para desbloquear la puerta de la nevera:

- ▶ Desbloquee la puerta de la nevera como se indica (fig. **3**, página 7).
- ✓ La puerta de la nevera se abre y se cierra con facilidad pero no quedará asegurada una vez esté cerrada.

Para asegurar la puerta de la nevera automáticamente en la parte superior:

- ▶ Desbloquee y abra la puerta de la nevera como se indica (fig. **4**, página 8).
- ✓ La puerta de la nevera queda asegurada automáticamente en la parte superior tras el cierre (fig. **5**, página 9).

Para asegurar la puerta de la nevera antes de empezar la conducción:

- ▶ Asegure la puerta de la nevera como se indica (fig. **6**, página 10).

5.5 Uso de la base VG Fresh

RCL10.4(S)(T), RCD10.5(X)(S)(T)



¡AVISO!

La capacidad de carga máxima de la base VG fresh es de 4,5 kg.

La corredera en la base VG fresh puede utilizarse para regular la humedad en el compartimento para verduras bajo ella:

Productos a enfriar		Humedad óptima	Posición de la corredera
Verdura		Alta	○○○ ▶ Cierre la corredera.
Fruta		Baja	○ ▶ Abra la corredera.

Para extraer e insertar la base VG Fresh:

- ▶ Proceda de la forma indicada (fig. **7**, página 11).

5.6 Posicionamiento de las rejillas



¡ADVERTENCIA! ¡Peligro para los niños!

Todos estantes están fijados en su lugar para evitar que los niños se suban al interior de la nevera.

- Retire los estantes solamente para limpiar.
- Vuelva a colocar los estantes en su lugar y asegúrelos en su posición.

- ▶ Extraiga los estantes tal como se indica (fig. **8**, página 11).
- ▶ Vuelva a montar el estante en orden inverso.

Posición inclinada del estante para botellas de vino



¡AVISO!

Durante la conducción, el estante en la posición inclinada **no** debe estar lleno.

- ▶ Cambie la posición del estante tal como se muestra (fig. **9**, página 12).

5.7 Extracción del congelador

Puede extraer el congelador para dejar más espacio al compartimento de la nevera.



NOTA

- Guarde la puerta y la base del congelador con cuidado para evitar daños.
- Realice el montaje en orden inverso.

- ▶ Proceda de la forma indicada (fig. **10**, página 13).

5.8 Descongelación de la nevera



¡AVISO!

No utilice herramientas mecánicas ni secadores de pelo para eliminar el hielo o desenganchar objetos congelados.

**NOTA**

Con el tiempo, se forma escarcha en las aletas de refrigeración del interior de la nevera. Cuando esa capa de escarcha sea de unos 3 mm, se debe descongelar la nevera.

- ▶ Proceda de la forma indicada (fig. **11**, página 14).

5.9 Colocar la puerta de la nevera en la posición de invierno

**¡ATENCIÓN!**

La posición de invierno **no** debe utilizarse durante la conducción.

Coloque la puerta de la nevera y del congelador en la posición de invierno si no va a utilizar el aparato durante un período de tiempo prolongado. De esta forma, se evita que se forme moho.

- ▶ Descongele la nevera (capítulo “Descongelación de la nevera” en la página 100).
- ▶ Gire completamente el gancho situado cerca del mecanismo de seguridad en la parte superior e inferior de uno de los lados de la puerta (fig. **12**, página 15).
- ▶ Haga presión contra la puerta de la nevera.
- ✓ El pivote que sobresale se engancha en el gancho.

Abra la puerta en el modo de invierno de la siguiente manera:

- ▶ Tire de la puerta hacia usted.
- ▶ Vuelva a empujar hacia dentro los ganchos que sobresalen en la parte superior e inferior de la puerta.

6 Resolución de problemas



NOTA

Para que los consumidores de 12 V funcionen de manera segura en la caravana durante la conducción, el vehículo tractor deberá suministrar la tensión suficiente. En algunos vehículos, el sistema de gestión de baterías puede desconectar automáticamente las unidades consumidoras para proteger la batería. Para obtener más información, consulte al fabricante de su vehículo.

Fallo	Posible causa	Propuesta de solución
La nevera no funciona.	El fusible del cable de corriente continua está averiado.	Hay que cambiar el fusible del relé. Póngase en contacto con un punto de atención al cliente autorizado.
	Se ha fundido el fusible del vehículo.	Sustituya el fusible del vehículo. (Consulte las instrucciones de uso de su vehículo.)
	La batería del vehículo está descargada.	Compruebe la batería del vehículo y cárguela.
	El encendido no está conectado.	Conecte el encendido.
	La temperatura del compresor es demasiado baja (<0 °C).	Cerrar/cubrir completamente todas las rejillas de ventilación externas con material aislante.
	La nevera se apaga automáticamente si el voltaje es insuficiente. (Tensión de desconexión: 10,4 V)	Cargue la batería. La nevera se pondrá en marcha de nuevo automáticamente. (Tensión de reconexión: 11,7 V)

Fallo	Posible causa	Propuesta de solución
La nevera no enfría adecuadamente.	La ventilación alrededor del grupo es insuficiente.	Compruebe si la rejilla de ventilación está obstruida.
	El evaporador está congelado.	Compruebe si la puerta de la nevera cierra correctamente. Asegúrese de que la junta de la nevera encaja correctamente y no está dañada. Descongele la nevera.
	La temperatura está regulada a un valor demasiado alto.	Regule una temperatura más baja.
	La temperatura ambiente es demasiado alta.	Retire la rejilla de ventilación provisionalmente para que el aire caliente salga más rápido.
	Demasiados alimentos depositados en la nevera al mismo tiempo.	Retire algunos alimentos.
	Demasiados alimentos calientes depositados en la nevera al mismo tiempo.	Retire los alimentos calientes y déjelos enfriar antes de guardarlos en la nevera.
	La nevera no lleva suficiente tiempo en funcionamiento.	Vuelva a comprobar la temperatura después de entre cuatro y cinco horas.

6.1 Indicación de error y advertencia



NOTA

Todos los fallos se indican con un símbolo de advertencia, un identificador del fallo y un pitido. El pitido se prolonga durante 2 minutos y se repite cada 30 minutos hasta que el error se ha corregido.

RC10.4T.70, RC10.4T.90, RCL10.4T, RCD10.5(X)T, RCS10.5(X)T

Los fallos se indican con un código de error acompañado de un símbolo de advertencia (\triangle) en el centro de la pantalla TFT.

Si se producen varios fallos, los códigos de fallo se desplazan por el centro de la pantalla.

Los fallos del tipo ADVERTENCIA (W) se restablecen automáticamente una vez que la avería se ha solucionado.

Los fallos del tipo ERROR (E) deberán restablecerse manualmente:

- Pulse el regulador giratorio durante al menos 2 segundos.

- ✓ Suena un pitido.
- ✓ El error se ha restablecido.

Código	Alarma acústica	Fallo	Solución
W02	No	Sensor de temperatura averiado en el compartimento refrigerador	► Póngase en contacto con un punto de atención al cliente autorizado.
E03	Sí	Error de comunicación	► Pulse la tecla de encendido y apagado durante al menos 2 segundos.
W04	No	Fallo del bus CI	Se reinicia automáticamente
W10	Sí	Puerta abierta durante más de 2 minutos	► Cierre la puerta.
W11	Sí	Tensión CC <7,5 V	Se reinicia automáticamente
W19	Sí	Tensión CC <10,9 V	Se reinicia automáticamente
E32	Sí	Corriente excesiva en el ventilador exterior	► Pulse la tecla de encendido y apagado durante al menos 2 segundos.
E33	Sí	El compresor no arranca	► Pulse la tecla de encendido y apagado durante al menos 2 segundos.
E34	Sí	Sobrecarga del compresor	► Pulse la tecla de encendido y apagado durante al menos 2 segundos.
E35	Sí	Corte térmico en la unidad de control del compresor	► Pulse la tecla de encendido y apagado durante al menos 2 segundos.

RC10.4S.70, RC10.4S.90, RC10.4P.100, RCL10.4S, RCD10.5(X)S, RCS10.5(X)S

En caso de fallo, el LED de advertencia (Δ) de la pantalla parpadeará en función del fallo.

Los fallos del tipo ADVERTENCIA (W) se restablecen automáticamente una vez que la avería se ha solucionado.

Los fallos del tipo ERROR (E) deberán restablecerse manualmente:

- Pulse $\textcircled{1}$ durante 2 segundos.

- ✓ Suena un pitido.

✓ El error se ha restablecido.

Número de pulsos luminosos	Alarma acústica	Tipo de fallo	Fallo	Solución
Luz continua	No	W	Sensor de temperatura averiado en el compartimento refrigerador	► Póngase en contacto con un punto de atención al cliente autorizado.
1	Sí	W	Tensión CC <7,5 V	Se reinicia automáticamente
2	Sí	E	Corriente excesiva en el ventilador exterior	► Pulse la tecla de encendido y apagado durante al menos 2 segundos.
3	Sí	E	El compresor no arranca	► Pulse la tecla de encendido y apagado durante al menos 2 segundos.
4	Sí	E	Sobrecarga del compresor	► Pulse la tecla de encendido y apagado durante al menos 2 segundos.
5	Sí	E	Corte térmico en la unidad de control del compresor	► Pulse la tecla de encendido y apagado durante al menos 2 segundos.
6	No	W	Fallo del bus CI	Se reinicia automáticamente
-	Sí	W	Puerta abierta durante más de 2 minutos	► Cierre la puerta.

6.2 Solución de problemas en la puerta de la nevera

RC10.4T.70, RC10.4T.90, RCL10.4T, RCD10.5(X)T, RCS10.5(X)T



¡ATENCIÓN! Peligro de lesiones

La puerta puede desprenderse completamente del aparato si los pasadores de bloqueo han sido manipulados o están girado.

**NOTA**

Si la puerta no se cierra, es debido a que el tirador está bloqueado en el lado abierto.

Para volver a colocar la puerta:

- ▶ Inserte la puerta tal como se muestra (fig. **13**, página 15).

Para cerrar la puerta:

- ▶ Desbloquee el tirador de la puerta tal como se muestra (fig. **14**, página 16).

7 Limpieza y cuidado

**¡ADVERTENCIA!**

Desconecte siempre la nevera de la red de corriente antes de proceder a la limpieza o al mantenimiento de la misma.

**¡AVISO!**

Durante las labores de limpieza, nunca utilice detergentes agresivos ni herramientas duras o puntiagudas para quitar el hielo o soltar objetos que se hayan congelado en su ubicación.

- ▶ Limpie la nevera regularmente y también en cuanto se ensucie con un paño húmedo.
- ▶ Preste atención a que no gotee agua en las juntas. Ello puede dañar el sistema electrónico.
- ▶ Después de haberla limpiado, seque la nevera con un paño.
- ▶ Compruebe regularmente la salida de agua de deshielo.
Limpie la salida de agua de deshielo, si es necesario. Si se atasca, el agua de deshielo se acumula en la parte inferior de la nevera.

8 Garantía

Rige el plazo de garantía legal. Si el producto presenta algún defecto, diríjase a la sucursal del fabricante de su país (véase dometic.com/dealer) o a su establecimiento especializado.

Para la tramitación de la reparación y de la garantía debe enviar también los siguientes documentos:

- una copia de la factura con fecha de compra,
- el motivo de la reclamación o una descripción de la avería.

9 Gestión de residuos



NOTA

El dispositivo contiene gas inflamable para expansión en aislantes. Encargue solamente a un especialista la retirada y eliminación del aparato.



¡Proteja el medio ambiente!

Las baterías y pilas no son basura doméstica.

Entregue las baterías defectuosas o las pilas vacías en un establecimiento o dépositelas en un contenedor especializado.

10 Datos técnicos

Encontrará la declaración de conformidad UE actual para su aparato en la página correspondiente al producto en dometic.com o directamente a través del fabricante (véase dometic.com/dealer).

Este dispositivo cumple la norma UN ECE R10.

Contiene gases de efecto invernadero fluorados

Aparato sellado herméticamente

	RC 10.4(S)(T).70	RC 10.4(S)(T).90	RC 10.4P.100
Capacidad			
Capacidad bruta:	62 l	86 l	94 l
Compartimento refrigerador:	54,5 l	75,5 l	81 l
Congelador:	7,5 l	7,5 l	9 l
Capacidad neta total:	62 l	83 l	90 l
Excluyendo el congelador			
Capacidad bruta:	69 l	90 l	98 l
Capacidad neta:	64 l	85 l	93 l
Tensión de conexión:	12 V \equiv	12 V \equiv	12 V \equiv
Potencia media de entrada:	42 W	45 W	48 W
Consumo de energía	0,45 kWh/24 h	0,45 kWh/24 h	0,46 kWh/24 h
Modo PERFORMANCE:	37,5 Ah/24 h	37,5 Ah/24 h	38 Ah/24 h
Clase climática:	T	T	T
Refrigerante:	R134a/40 g	R134a/43 g	R134a/47 g
Equivalente de CO ₂ :	0,057 t	0,061 t	0,065 t
Índice GWP (Global warming potential):	1430	1430	1430
Emisión de ruidos (EN 60704)			
Modo PERFORMANCE:	42 dB(A)	42 dB(A)	42 dB(A)
Modo QUIET:	39 dB(A)	39 dB(A)	39 dB(A)
Dimensiones H x A x P (en mm):	821 x 420 x 450	975 x 420 x 485	902 x 420 x 655 (compresor trasero) 902 x 590 x 485 (compresor lateral)
Peso:	19,5 kg	21,4 kg	21 kg
Inspección/certificados:			

	RCL 10.4(S)(T)	RCD 10.5(S)(T)	RCD 10.5X(S)(T)
Capacidad			
Capacidad bruta:	133 l	153 l	177 l
Compartimento refrigerador:	116 l	118 l	142 l
Congelador:	12 l	29 l	35 l
Capacidad neta total:	128 l	147 l	171 l
Excluyendo el congelador			
Capacidad bruta:	139 l	-	-
Capacidad neta:	134 l	-	-
Tensión de conexión:	12 V $\overline{\text{---}}$	12 V $\overline{\text{---}}$	12 V $\overline{\text{---}}$
Potencia media de entrada:	54 W	54 W	54 W
Consumo de energía	0,66 kWh/24 h	0,74 kWh/24 h	0,76 kWh/24 h
Modo PERFORMANCE:	51 Ah/24 h	43 Ah/24 h	60 Ah/24 h
Clase climática:	ST	ST	ST
Refrigerante:	R134a / 40 g	R134a/44 g	R134a/44 g
Equivalente de CO ₂ :	0,057 t	0,057 t	0,057 t
Índice GWP (Global warming potential):	1430	1430	1430
Emisión de ruidos (EN60704)			
Modo PERFORMANCE:	42 dB(A)	42 dB(A)	42 dB(A)
Modo QUIET:	39 dB(A)	39 dB(A)	39 dB(A)
Dimensiones H x A x P (en mm):	1293 x 420 x 595	1282 x 523 x 565	1282 x 523 x 620
Peso:	32 kg	36,5 kg	39,5 kg
Inspección/certificados:			

	RCS 10.5(S)(T)	RCS10.5X(S)(T)
Capacidad		
Capacidad bruta:	78 l	92 l
Compartimento refrigerador:	69,1 l	80,3 l
Congelador:	9,2 l	12,1 l
Capacidad neta total:	78 l	92 l
Excluyendo el congelador		
Capacidad bruta:	83 l	98 l
Capacidad neta:	83 l	98 l
Tensión de conexión:	12 V	12 V
Potencia media de entrada:	5,9 A	5,5 A
Consumo de energía	0,42 kWh/24 h	0,43 kWh/24 h
Modo PERFORMANCE:	35 Ah/24 h	35,5 Ah/24 h
Clase climática:	N, ST	N, ST
Refrigerante:	R600a / 24 g	R600a / 23 g
Equivalente de CO2:	0,072 kg	0,069 kg
Índice GWP (Global warming potential):	3	3
Emisión de ruidos (EN 60704)		
Con canal de aire:		
Modo PERFORMANCE:	44 dB(A)	44 dB(A)
Modo QUIET:	39 dB(A)	39 dB(A)
Sin canal de aire:		
Modo PERFORMANCE:	42 dB(A)	42 dB(A)
Modo QUIET:	38 dB(A)	38 dB(A)
Dimensiones H x A x P (en mm):	821 x 523 x 555	821 x 523 x 610
Peso:	24,5 kg	25 kg
Inspección/certificados:		

Leia atentamente as presentes instruções e siga todas as instruções, orientações e avisos incluídos neste manual, de modo a garantir a correta instalação, utilização e manutenção do produto. É OBRIGATÓRIO manter estas instruções junto com o produto.

Ao utilizar o produto, está a confirmar que leu atentamente todas as instruções, orientações e avisos, e que compreende e aceita cumprir os termos e condições estabelecidos no presente manual. Aceita utilizar este produto exclusivamente para o fim e a aplicação a que se destina e de acordo com as instruções, orientações e avisos estabelecidos neste manual, assim como de acordo com todas as leis e regulamentos aplicáveis. Caso não leia nem siga as instruções e os avisos aqui estabelecidos, poderá sofrer ferimentos pessoais ou causar ferimentos a terceiros e o produto ou outros materiais nas proximidades poderão ficar danificados. Este manual do produto, incluindo as instruções, orientações e avisos, bem como a documentação relacionada, podem estar sujeitos a alterações e atualizações. Para consultar as informações atualizadas do produto, visite dometic.com.

Índice

1	Explicação dos símbolos	111
2	Indicações de segurança	112
3	Utilização adequada	115
4	Descrição técnica	116
5	Utilizar o frigorífico	119
6	Resolução de falhas.	125
7	Limpeza e manutenção	129
8	Garantia	130
9	Eliminação	130
10	Dados técnicos	131

1 Explicação dos símbolos



PERIGO!

Indicação de segurança sobre uma situação de perigo que leva à morte ou a ferimentos graves se não for evitada.



AVISO!

Indicação de segurança sobre uma situação de perigo que pode levar à morte ou a ferimentos graves se não for evitada.



PRECAUÇÃO!

Indicação de segurança sobre uma situação de perigo que pode levar a ferimentos ligeiros ou moderados se não for evitada.

**NOTA!**

Indicação sobre uma situação que leva a danos materiais se não for evitada.

**OBSERVAÇÃO**

Informações complementares sobre a operação do produto.

2 Indicações de segurança

2.1 Princípios básicos de segurança



AVISO! O incumprimento destes avisos poderá resultar em morte ou ferimentos graves.

Perigo de morte devido a choque elétrico

- Certifique-se de que o aparelho foi instalado de acordo com as instruções de montagem por um técnico qualificado.
- Não coloque o aparelho em funcionamento se este apresentar danos visíveis.
- Se o cabo de alimentação deste aparelho estiver danificado, terá de ser substituído pelo fabricante, pelo serviço de assistência técnica ou por uma pessoa com qualificações equivalentes, a fim de evitar perigos.
- As reparações neste aparelho só podem ser realizadas por técnicos qualificados. Reparações inadequadas podem originar perigos graves.

Perigo de explosão

- Não guarde no aparelho substâncias com risco de explosão, tais como, por exemplo, latas de spray com gás carburante.

Risco para a saúde

- Este aparelho pode ser utilizado por crianças a partir dos 8 anos e pessoas com capacidades físicas, sensoriais ou mentais reduzidas ou sem experiência e conhecimento se forem supervisionadas ou receberem instruções sobre a utilização do aparelho de forma segura e compreenderem os perigos implicados.
- As crianças não podem brincar com o aparelho.
- A limpeza e a manutenção não podem ser efetuadas por crianças sem supervisão.

- Crianças com idades entre os 3 e os 8 anos podem colocar e tirar itens de aparelhos frigoríficos.

Perigo para crianças

- Certifique-se de que as prateleiras estão instaladas e fixadas para que não seja possível crianças trancarem-se dentro do aparelho.
- Antes da eliminação do seu frigorífico usado:
 - Desmonte as gavetas.
 - Deixe ficar as prateleiras no frigorífico para que as crianças não entrem nele.



PRECAUÇÃO! O incumprimento destas advertências poderá resultar em ferimentos ligeiros ou moderados.

Risco de esmagamento

- Não mexa no encosto da tampa com os dedos.

Risco para a saúde

- Os alimentos devem ser armazenados exclusivamente nas embalagens originais ou em recipientes adequados.



NOTA! Perigo de danos

- Verifique se a indicação de tensão na chapa de características corresponde à da fonte de alimentação existente.
- Se o seu veículo não tiver um disjuntor de subtensão de bateria, desconecte o aparelho ou desligue-o quando desligar o motor. Caso contrário, a bateria do veículo pode descarregar.
- O aparelho não se destina ao armazenamento de substâncias corrosivas ou que contenham solventes.
- Mantenha a abertura de escoamento sempre limpa.
- Não abra, em caso algum, o circuito de refrigeração.
- Não transporte o aparelho numa posição horizontal, de modo a impedir que vaze óleo do compressor e que isto danifique o circuito de refrigeração.
- Certifique-se de que o circuito de refrigeração não sofre danos durante o transporte. O agente de refrigeração no circuito de refrigeração é altamente inflamável.
Em caso de danos no circuito de refrigeração:
 - Evite chamas abertas e faíscas.
 - Ventile bem o espaço.
- Coloque o aparelho num local seco e protegido contra salpicos de água.

2.2 Segurança durante a utilização do aparelho



PERIGO! O incumprimento destes avisos resultará em morte ou ferimentos graves.

Perigo de morte devido a choque elétrico

- Nunca toque em cabos não blindados com as mãos desprotegidas.



PRECAUÇÃO! O incumprimento destas advertências poderá resultar em ferimentos ligeiros ou moderados.

Risco de eletrocussão

- Antes de colocar o aparelho em funcionamento, certifique-se de que a conexão e a ficha estão secas.

Risco para a saúde

- Certifique-se de que coloca no aparelho apenas produtos que possam ser refrigerados à temperatura selecionada.
- Os géneros alimentícios só podem ser guardados nas embalagens originais ou em recipientes adequados.
- Abrir a porta durante longos períodos pode provocar um aumento significativo da temperatura nos compartimentos do aparelho.
- Limpe regularmente as superfícies que entram em contacto com géneros alimentícios e os sistemas de drenagem acessíveis.
- Guarde a carne e o peixe crus no aparelho em recipientes adequados de forma a que não entrem em contacto com outros géneros alimentícios nem pinguem para os mesmos.
- Se o aparelho ficar vazio durante longos períodos:
 - Desligue o aparelho.
 - Descongele o aparelho.
 - Limpe e seque o aparelho.
 - Deixe a porta aberta para impedir o crescimento de bolor no interior do aparelho.
- Se o frigorífico estiver exposto a uma temperatura ambiente inferior a +10 °C durante um período de tempo prolongado, não é possível garantir uma temperatura constante do congelador. Tal pode levar a um aumento da temperatura no congelador e ao descongelamento dos alimentos guardados.

Perigo de ferimentos

- A porta do aparelho ou do congelador pode soltar-se completamente do aparelho se utilizada incorretamente. Pressione as portas fechadas até ouvir um clique evidente na parte superior e inferior.

- Não se apoie na porta do aparelho aberta.

**NOTA! Perigo de danos**

- Se a porta não estiver devidamente trancada do lado oposto, pressione a parte superior e inferior desse lado até que a porta encaixe corretamente.
- Guarde os objetos pesados como, por exemplo, garrafas ou latas, exclusivamente na porta do aparelho, no compartimento para legumes ou na prateleira inferior.
- Não utilize aparelhos elétricos dentro do aparelho de refrigeração, exceto se esses aparelhos forem recomendados pelo fabricante para o efeito.
- Não coloque o aparelho nas proximidades de chamas abertas ou outras fontes de calor (aquecedores, radiação solar direta, fogões a gás, etc.).
- Certifique-se de que as aberturas de ventilação não estão tapadas.
- Não verta líquidos nem gelo para dentro do recipiente interior.
- Nunca mergulhe o aparelho em água.
- Proteja o aparelho e os cabos do calor e da humidade.
- Certifique-se de que os alimentos não entram em contacto com as paredes do espaço de refrigeração.

**OBSERVAÇÃO**

- Consulte o fabricante do seu veículo para esclarecer se a gestão de bateria do veículo desliga os aparelhos como medida de proteção da bateria.
- Coloque a porta do aparelho e a porta do congelador na posição de inverno se prever que não vai utilizar o aparelho durante um longo período. Assim, evita-se a formação de bolor.
- Para temperaturas ambiente entre +15 °C e +25 °C, selecione a definição de temperatura média.

3 Utilização adequada

O aparelho é adequado para:

- Montagem em caravanas e autocaravanas
- Refrigeração, ultracongelamento e armazenamento de géneros alimentícios

O aparelho **não** é adequado para:

- Armazenar medicamentos
- Armazenar substâncias corrosivas ou substâncias que contenham solventes
- Congelar rapidamente géneros alimentícios

Este produto destina-se exclusivamente à aplicação e aos fins pretendidos com base nestas instruções.

Este manual fornece informações necessárias para proceder a uma instalação e/ou a uma operação adequadas do produto. Uma instalação e/ou uma operação ou manutenção incorretas causarão um desempenho insatisfatório e uma possível avaria.

O fabricante não aceita qualquer responsabilidade por danos ou prejuízos no produto resultantes de:

- Montagem ou ligação incorreta, incluindo sobretensões
- Manutenção incorreta ou utilização de peças sobressalentes não originais fornecidas pelo fabricante
- Alterações ao produto sem autorização expressa do fabricante
- Utilização para outras finalidades que não as descritas no presente manual

A Dometic reserva-se o direito de alterar o design e as especificações do produto.



4 Descrição técnica











O frigorífico é um frigorífico de compressor e está concebido para funcionar com uma fonte de alimentação de 12 V $\overline{=}$.



4.1 Elementos de comando e de indicação

RC10.4T.70, RC10.4T.90, RCL10.4T, RCD10.5(X)T, RCS10.5(X)T

O monitor TFT apresenta os seguintes elementos de funcionamento e de indicação (fig. **1** A, página 5):









Símbolo	Descrição
	Indicador da definição de temperatura
	Floco de neve azul: o compressor está a funcionar
	Floco de neve branco: o compressor não está a funcionar

Símbolo	Descrição
	Funcionamento a corrente contínua
	Indicação de aviso com código de erro
 User mode	Modo de utilizador:
	<p>Performance</p> <ul style="list-style-type: none"> • É possível seleccionar todas as definições do termóstato • O compressor funciona no modo de rotação elevada • O ventilador externo funciona no modo de rotação elevada
	<p>Quiet</p> <ul style="list-style-type: none"> • É possível seleccionar as definições do termóstato 1, 2 e 3 • O compressor funciona no modo de rotação baixa • O ventilador externo funciona no modo de rotação baixa
	<p>Boost</p> <ul style="list-style-type: none"> • As definições do termóstato estão fixadas no máximo • O compressor funciona no modo de rotação elevada • O ventilador externo funciona no modo de rotação elevada
 Settings	Definições (apenas para os modelos RCD):
	<p>Aquecedor da armação</p> <p>O símbolo acende-se quando o aquecedor da armação se encontra em funcionamento. O aquecedor da armação do congelador reduz a condensação.</p>
	<p>O símbolo acende-se quando o frigorífico está ligado ao bus CI.</p>
	<p>O símbolo acende-se quando o dispositivo de segurança para crianças está ativado:</p> <ul style="list-style-type: none"> • Prima o botão rotativo 3 vezes em 1,5 segundos para desbloquear os comandos. • Após 10 segundos de inatividade, os comandos bloquearão outra vez automaticamente.

Símbolo	Descrição
	Sinal sonoro desligado: As mensagens de erro, as mensagens de aviso e a abertura da porta durante um período de tempo prolongado não são sinalizadas acusticamente.
	Sinal sonoro ligado: As mensagens de erro, as mensagens de aviso e a abertura da porta durante um período de tempo prolongado são sinalizadas acusticamente.
	Confirmação da seleção e regresso ao menu principal

RC10.4S.70, RC10.4S.90, RC10.4P.100, RCL10.4S, RCD10.5(X)S, RCS10.5(X)S

O monitor LED apresenta os seguintes elementos de funcionamento e de indicação (fig. **1** B, página 5):

Símbolo	Descrição
	Botão de ligar/desligar
	Modo "Performance" <ul style="list-style-type: none"> • É possível selecionar todas as definições do termostato • O compressor funciona no modo de rotação elevada • O ventilador externo funciona no modo de rotação elevada
	Modo "Quiet" <ul style="list-style-type: none"> • É possível selecionar as definições do termostato 1, 2 e 3 • O compressor funciona no modo de rotação baixa • O ventilador externo funciona no modo de rotação baixa
	Modo "Boost" <ul style="list-style-type: none"> • As definições do termostato estão fixadas no máximo • O compressor funciona no modo de rotação elevada • O ventilador externo funciona no modo de rotação elevada
	Aviso de erro
	Indicador de temperatura
	Botão de seleção do modo
	Botão seletor da temperatura

5 Utilizar o frigorífico



OBSERVAÇÃO

- Por razões de higiene, antes de colocar o frigorífico novo em funcionamento, limpe o interior e o exterior com um pano húmido.
- Ao utilizar o frigorífico pela primeira vez, poderá ocorrer a formação de um ligeiro odor que se dissipará após algumas horas. Areje bem o habitáculo.
- Estacione o veículo na horizontal, especialmente durante a primeira colocação em funcionamento e o enchimento do frigorífico antes de iniciar uma viagem.
- A potência de refrigeração pode ser afetada pelos seguintes fatores:
 - temperatura ambiente (p. ex., quando o veículo está exposto à luz solar direta)
 - quantidade de géneros alimentícios a refrigerar
 - frequência de abertura da porta

5.1 Sugestões para o funcionamento perfeito do frigorífico

- Não armazene alimentos no frigorífico durante as primeiras 4 horas após a colocação em funcionamento.
- Proteja o interior do veículo contra um aquecimento excessivo (p. ex., com cortinas de proteção contra o sol nas janelas, ar condicionado).
- Proteja o frigorífico da luz solar direta (p. ex., com cortinas de proteção contra o sol nas janelas).

5.2 Indicações para armazenar géneros alimentícios



PRECAUÇÃO! – Risco para a saúde!

- Verifique se a potência de refrigeração do frigorífico é adequada para os géneros alimentícios que pretende refrigerar.
- Abrir a porta durante longos períodos pode provocar um aumento significativo da temperatura nos compartimentos do frigorífico.
- Guarde a carne e o peixe crus em recipientes adequados no frigorífico, para que a carne e o peixe não entrem em contacto nem pinguem para outros géneros alimentícios.
- Os géneros alimentícios só podem ser guardados nas embalagens originais ou em recipientes adequados.
- O congelador é adequado para a preparação de cubos de gelo e para o armazenamento de géneros alimentícios congelados. Não se destina a congelar géneros alimentícios previamente descongelados.
- Se o frigorífico estiver exposto a uma temperatura ambiente inferior a +10 °C durante um período de tempo prolongado, não é possível garantir uma temperatura constante do congelador. Tal pode levar a um aumento da temperatura no congelador e ao descongelamento dos alimentos guardados.



NOTA!

- O peso máximo por prateleira da porta é de 3 kg. O peso máximo para toda a porta é de 7,5kg.
- Guarde os objetos pesados como garrafas ou latas exclusivamente na porta do frigorífico, no compartimento inferior ou na prateleira inferior.
- Não guarde bebidas com gás no congelador.

► Armazene os géneros alimentícios conforme ilustrado (fig. **1**, página 5).



5.3 Utilizar o frigorífico



OBSERVAÇÃO

- Ao definir os modos QUIET ou BOOST, o frigorífico retorna automaticamente ao modo PERFORMANCE após 8 horas, utilizando a mesma configuração definida antes de mudar para o modo QUIET ou BOOST.
- Para temperaturas ambiente entre +15 °C e +25 °C, selecione a definição de temperatura média.

Modos de funcionamento

Símbolo	Explicação
	<p>Modo PERFORMANCE: Modo standard Seleção de todos os níveis de temperatura (1 a 5)</p>
	<p>Modo QUIET: Velocidade do compressor e do ventilador reduzida com ruído reduzido, p. ex., se o utilizador quiser descansar ou dormir Seleção de três níveis de temperatura (1 a 3)</p>
	<p>Modo BOOST: Desempenho máximo, p. ex., para um arrefecimento imediato ou após a colocação de uma grande quantidade de alimentos não refrigerados no frigorífico Sem seleção de níveis de temperatura</p>

RC10.4T.70, RC10.4T.90, RCL10.4T, RCD10.5(X)T, RCS10.5(X)T

Para ligar o frigorífico:

- ▶ Prima o botão de controlo durante 2 segundos.
- ✓ O frigorífico inicia com as definições mais recentes.

Para navegar no menu:

- ▶ Prima o botão de controlo para ativar o menu de navegação (fig. **2**, página 6).
- ▶ Rode o botão de controlo para selecionar o menu de detalhes pretendido.
- ▶ Prima o botão de controlo para abrir o menu de detalhes selecionado.
- ▶ Rode o botão de controlo para navegar pelo menu de detalhes.
- ✓ As definições selecionadas são apresentadas a azul.
- ▶ Prima o botão de controlo para escolher a definição selecionada.
- ▶ Confirme a seleção com .

Para desligar o frigorífico:



- ▶ Prima o botão de controlo durante 4 segundos.
- ✓ Ouve-se um sinal sonoro e o frigorífico desliga-se.

RC10.4S.70, RC10.4S.90, RC10.4P.100, RCL10.4S, RCD10.5(X)S, RCS10.5(X)S

Para ligar o frigorífico:

- ▶ Para ligar o frigorífico, pressione o botão  durante 2 segundos.
- ✓ O frigorífico inicia com as definições mais recentes.

Para ajustar as definições:

- ▶ Prima repetidamente o botão , até que o LED indique o modo de funcionamento pretendido.
- ▶ Prima repetidamente o botão , até definir a temperatura pretendida.

Para desligar o frigorífico:

- ▶ Para desligar o frigorífico, prima o botão  durante 4 segundos.

5.4 Utilizar a porta do frigorífico

RC10.4T.70, RC10.4T.90, RCL10.4T, RCD10.5(X)T, RCS10.5(X)T**PRECAUÇÃO! – Perigo de ferimentos**

- A porta do frigorífico ou do congelador pode soltar-se completamente do aparelho se for utilizada incorretamente.
- Não se apoie na porta do frigorífico aberta.

**OBSERVAÇÃO**

Se a porta não estiver devidamente fixada do lado oposto, pressione cuidadosamente a parte superior e inferior desse lado, até que fique corretamente fixada.

Para fechar e fixar a porta do frigorífico/porta do congelador:

- ▶ Pressione a porta fechada até ouvir claramente um clique na parte superior e inferior.
- ✓ A porta está então fechada e fixada.

RC10.4S.70, RC10.4S.90, RC10.4P.100, RCL10.4S, RCD10.5(X)S, RCS10.5(X)S

Para libertar a porta do frigorífico:

- ▶ Liberte a porta do frigorífico conforme ilustrado (fig. **3**, página 7).
- ✓ A porta do frigorífico é fácil de abrir e fechar, mas não fica fixada quando fecha.

Para fixar automaticamente a parte superior da porta do frigorífico:

- ▶ Liberte e abra a porta do frigorífico conforme ilustrado (fig. **4**, página 8).
- ✓ A parte superior da porta do frigorífico é automaticamente fixada após fechar (fig. **5**, página 9).





Para fixar a porta do frigorífico antes de iniciar a condução:

- ▶ Fixe a porta do frigorífico conforme ilustrado (fig. **6**, página 10).

5.5 Utilizar a base fresca para legumes**RCL10.4(S)(T), RCD10.5(X)(S)(T)****NOTA!**

A capacidade de carga máxima da base fresca para legumes é de 4,5 kg.

A patilha deslizante da base fresca para legumes pode ser usada para regular a humidade do ar no compartimento para legumes que se encontra na parte inferior:

Produtos refrigerados		Humidade do ar ideal		Posição da patilha deslizante
Legumes		Alta		▶ Feche a patilha deslizante.
Fruta		Baixa		▶ Abra a patilha deslizante.

Para remover e inserir a base fresca para legumes:

- ▶ Proceda como ilustrado (fig. **7**, página 11).

5.6 Posicionar as prateleiras



AVISO! Perigo para crianças!

As prateleiras são fixadas de forma a impedir que crianças subam para o interior do frigorífico.

- Remova as prateleiras apenas para fins de limpeza.
- Volte a colocar as prateleiras e fixe-as no lugar.

- Remova a prateleira tal como ilustrado (fig. **8**, página 11).
- Volte a colocar a prateleira pela ordem inversa.

Colocar a prateleira numa posição inclinada para garrafas de vinho



NOTA!

Durante a condução, a prateleira inclinada **não** pode estar ocupada.

- Altere a posição da prateleira tal como ilustrado (fig. **9**, página 12).

5.7 Remover o congelador

Pode retirar o congelador para ter mais espaço no frigorífico.



OBSERVAÇÃO

- Guarde a porta e o fundo do congelador num local seguro para evitar danos.
- Execute a montagem na sequência inversa.

- Proceda como ilustrado (fig. **10**, página 13).

5.8 Descongelar o frigorífico



NOTA!

Não utilize ferramentas mecânicas nem secadores de cabelo para remover o gelo ou soltar produtos congelados.



OBSERVAÇÃO

Com o tempo, forma-se gelo nas aletas de refrigeração existentes no interior do frigorífico. Se essa camada de gelo atingir cerca de 3 mm de espessura, o frigorífico deverá ser descongelado.

- Proceda como ilustrado (fig. **11**, página 14).

5.9 Colocar a porta do frigorífico na posição de inverno



PRECAUÇÃO!

A posição de inverno **não** pode ser utilizada durante a condução.

Coloque a porta do frigorífico e a porta do congelador na posição de inverno se souber que não vai utilizar o frigorífico durante um período de tempo prolongado. Assim, evita-se a formação de bolor.

- ▶ Descongele o frigorífico (capítulo “Descongelar o frigorífico” na página 124).
- ▶ Rode completamente o gancho localizado junto do mecanismo de fixação na parte superior e inferior de um dos lados da porta (fig. 12, página 15).
- ▶ Empurre a porta do frigorífico.
- ✓ O pino saliente encaixa no gancho.

Abra a porta no modo de inverno da seguinte forma:

- ▶ Puxe a porta para si.
- ▶ Pressione para dentro os ganchos salientes na parte superior e inferior da porta.

6 Resolução de falhas



OBSERVAÇÃO

Para operar de forma segura os consumidores de 12 V na caravana durante a condução, há que garantir que o trator fornece uma tensão suficiente. Em alguns veículos, o sistema de gestão da bateria pode desligar automaticamente os consumidores para proteger a bateria do veículo. Informe-se junto do fabricante do seu veículo.

Falha	Possível causa	Sugestão de solução
O frigorífico não funciona.	O fusível no cabo de corrente contínua está queimado.	O fusível do relé tem de ser substituído. Contacte o ponto de assistência técnica autorizado.
	O fusível do veículo está queimado.	Substitua o fusível do veículo. (Consulte o manual de instruções do seu veículo.)
	A bateria do veículo está descarregada.	Verifique a bateria e carregue-a.
	A ignição não está ligada.	Ligue a ignição.
	A temperatura do compressor é demasiado baixa (<0 °C).	Feche/cubra completamente todas as grelhas de ventilação externas com material isolante.
	O frigorífico desliga automaticamente se a tensão não for suficiente. (Tensão de desconexão: 10,4 V)	Carregue a bateria. O frigorífico ligar-se-á automaticamente. (Tensão de ligação: 11,7 V)
O frigorífico não está a refrigerar devidamente.	A ventilação à volta da unidade é insuficiente.	Verifique se a grelha de ventilação está desobstruída.
	O evaporador está congelado.	Verifique se a porta do frigorífico fecha de forma correta. Certifique-se de que a vedação do frigorífico está devidamente encaixada e não apresenta danos. Descongele o frigorífico.
	A temperatura definida é demasiado elevada.	Defina uma temperatura mais baixa.
	A temperatura ambiente é demasiado elevada.	Remova temporariamente a grelha de ventilação para que o ar quente se dissipe mais rapidamente.
	Foram colocados demasiados géneros alimentícios no frigorífico de uma só vez.	Retire alguns dos alimentos.
	Foram colocados demasiados géneros alimentícios quentes no frigorífico de uma só vez.	Remova os géneros alimentícios quentes e deixe-os arrefecer antes de os colocar novamente dentro do frigorífico.
	O frigorífico não funciona há muito tempo.	Volte a verificar a temperatura após quatro ou cinco horas.

6.1 Indicação de erro e aviso



OBSERVAÇÃO

Todas as falhas são indicadas por um símbolo de aviso, uma ID de falha e um sinal sonoro. O sinal sonoro soa durante 2 minutos e repete-se a cada 30 minutos até que o erro seja resolvido.

RC10.4T.70, RC10.4T.90, RCL10.4T, RCD10.5(X)T, RCS10.5(X)T

As falhas são indicadas por um código de falha com um símbolo de aviso (⚠) no centro do monitor TFT.

Se surgirem falhas múltiplas, os códigos de falha deslocam-se no centro do monitor.

Todas as falhas do tipo AVISO (W) são repostas automaticamente assim que a falha é retificada.

Todas as falhas do tipo ERRO (E) têm de ser repostas manualmente:

- ▶ Prima o botão de controlo durante, pelo menos, 2 segundos.
- ✓ Ouve-se um sinal sonoro.
- ✓ O erro foi repostado.

Código	Alarme sonoro	Falha	Solução
W02	Não	O sensor da temperatura no compartimento do frigorífico está avariado	▶ Contacte o ponto de assistência técnica autorizado.
E03	Sim	Erro de comunicação	▶ Prima o botão de ligar/desligar durante pelo menos 2 segundos.
W04	Não	Falha do CI bus	Reposição automática
W10	Sim	Porta aberta durante mais de 2 minutos	▶ Feche a porta.
W11	Sim	Tensão de corrente contínua <7,5 V	Reposição automática
W19	Sim	Tensão de corrente contínua <10,9 V	Reposição automática
E32	Sim	Sobrecarga da ventoinha exterior	▶ Prima o botão de ligar/desligar durante pelo menos 2 segundos.

Código	Alarme sonoro	Falha	Solução
E33	Sim	O compressor não arranca	▶ Prima o botão de ligar/desligar durante pelo menos 2 segundos.
E34	Sim	Sobrecarga do compressor	▶ Prima o botão de ligar/desligar durante pelo menos 2 segundos.
E35	Sim	Fusível térmico da unidade de comando do compressor	▶ Prima o botão de ligar/desligar durante pelo menos 2 segundos.

RC10.4S.70, RC10.4S.90, RC10.4P.100, RCL10.4S, RCD10.5(X)S, RCS10.5(X)S

No caso de ocorrer uma falha, o LED de aviso (Δ) no monitor pisca de acordo com a falha.

Todas as falhas do tipo AVISO (W) são repostas automaticamente assim que a falha é retificada.

Todas as falhas do tipo ERRO (E) têm de ser repostas manualmente:

▶ Prima  durante 2 segundos.

✓ Ouve-se um sinal sonoro.

✓ O erro foi repostado.

Número de impulsos luminosos	Alarme sonoro	Tipo de falha	Falha	Solução
Contínuo	Não	W	O sensor da temperatura no compartimento do frigorífico está avariado	▶ Contacte o ponto de assistência técnica autorizado.
1	Sim	W	Tensão de corrente contínua <7,5 V	Reposição automática
2	Sim	E	Sobrecarga da ventoinha exterior	▶ Prima o botão de ligar/desligar durante pelo menos 2 segundos.
3	Sim	E	O compressor não arranca	▶ Prima o botão de ligar/desligar durante pelo menos 2 segundos.

Número de impulsos luminosos	Alarme sonoro	Tipo de falha	Falha	Solução
4	Sim	E	Sobrecarga do compressor	► Prima o botão de ligar/desligar durante pelo menos 2 segundos.
5	Sim	E	Fusível térmico da unidade de comando do compressor	► Prima o botão de ligar/desligar durante pelo menos 2 segundos.
6	Não	W	Falha do CI bus	Reposição automática
-	Sim	W	Porta aberta durante mais de 2 minutos	► Feche a porta.

6.2 Resolução de problemas com a porta do frigorífico

RC10.4T.70, RC10.4T.90, RCL10.4T, RCD10.5(X)T, RCS10.5(X)T



PRECAUÇÃO! Perigo de ferimentos

A porta pode soltar-se por completo do aparelho se os pinos de bloqueio tiverem sido adulterados ou estiverem torcidos.



OBSERVAÇÃO

Se a porta deixar de fechar, isso significa que o puxador da porta está bloqueado no lado aberto.

Para fixar novamente a porta:

- Insira a porta tal como ilustrado (fig. **13**, página 15).

Para fechar a porta:

- Remova o bloqueio no puxador da porta tal como ilustrado (fig. **14**, página 16).

7 Limpeza e manutenção



AVISO!

Desconecte sempre o frigorífico da alimentação de energia antes de proceder a trabalhos de limpeza e manutenção.

**NOTA!**

Durante a limpeza, nunca utilize produtos de limpeza agressivos nem ferramentas duras ou pontiagudas para retirar as camadas de gelo ou soltar objetos congelados.

- ▶ Utilize um pano húmido para limpar o frigorífico regularmente e assim que este fique sujo.
- ▶ Certifique-se de que não pinga água para as vedações. Tal poderá danificar o sistema eletrónico.
- ▶ Seque o frigorífico com um pano após a limpeza.
- ▶ Verifique regularmente o escoamento do condensado.
Limpe o escoamento do condensado sempre que necessário. Se este estiver entupido, o condensado acumula-se no fundo do frigorífico.

8 Garantia

É válido o prazo de garantia legal. Se o produto estiver com defeito, por favor, dirija-se à representação do fabricante no seu país (ver dometic.com/dealer) ou ao seu revendedor.

Para fins de reparação ou de garantia, terá de enviar os seguintes documentos em conjunto:

- uma cópia da factura com a data de aquisição,
- um motivo de reclamação ou uma descrição da falha.

9 Eliminação

**OBSERVAÇÃO**

Este aparelho contém agente de expansão isolante inflamável. Apenas um especialista pode remover e eliminar o aparelho.



Proteja o meio ambiente!

As baterias e pilhas não devem ser eliminadas em conjunto com o lixo doméstico.

Entregue as baterias e pilhas danificadas ou gastas no ponto de compra ou num pilhão.

10 Dados técnicos

A atual declaração de conformidade UE do seu aparelho pode ser obtida na respetiva página do produto, em dometic.com, ou solicitada diretamente ao fabricante (ver dometic.com/dealer).

Este aparelho está em conformidade com o Regulamento UNECE R10.

Contém gases fluorados com efeito de estufa

Equipamento hermeticamente fechado

	RC 10.4(S)(T).70	RC 10.4(S)(T).90	RC 10.4P.100
Volume			
Volume bruto:	62 l	86 l	94 l
Compartimento do frigorífico:	54,5 l	75,5 l	81 l
Congelador:	7,5 l	7,5 l	9 l
Capacidade líquida total:	62 l	83 l	90 l
Exceto congelador			
Volume bruto:	69 l	90 l	98 l
Volume líquido:	64 l	85 l	93 l
Tensão de conexão:	12 V \equiv	12 V \equiv	12 V \equiv
Potência de entrada média:	42 W	45 W	48 W
Consumo de energia	0,45 kWh/24 h	0,45 kWh/24 h	0,46 kWh/24 h
Modo PERFORMANCE:	37.5 Ah/24 h	37.5 Ah/24 h	38 Ah/24 h
Classe de climatização:	T	T	T
Agente de refrigeração:	R134a/40 g	R134a/43 g	R134a/47 g
Equivalente a CO ₂ :	0,057 t	0,061 t	0,065 t
Potencial de aquecimento global (PAG):	1430	1430	1430
Emissão de ruído (EN60704):			
Modo PERFORMANCE:	42 dB(A)	42 dB(A)	42 dB(A)
Modo QUIET:	39 dB(A)	39 dB(A)	39 dB(A)
Dimensões A x L x P (em mm):	821 x 420 x 450	975 x 420 x 485	902 x 420 x 655 (compressor tra-seiro) 902 x 590 x 485 (compressor lateral)

	RC 10.4(S)(T).70	RC 10.4(S)(T).90	RC 10.4P.100
Peso:	19,5 kg	21,4 kg	21 kg
Inspeção/certificação:			
	RCL 10.4(S)(T)	RCD 10.5(S)(T)	RCD 10.5X(S)(T)
Volume			
Volume bruto:	133 l	153 l	177 l
Compartimento do frigorífico:	116 l	118 l	142 l
Congelador:	12 l	29 l	35 l
Capacidade líquida total:	128 l	147 l	171 l
Exceto congelador			
Volume bruto:	139 l	-	-
Volume líquido:	134 l	-	-
Tensão de conexão:	12 V ₌₌₌	12 V ₌₌₌	12 V ₌₌₌
Potência de entrada média:	54 W	54 W	54 W
Consumo de energia	0,61 kWh/24 h	0,70 kWh/24 h	0,72 kWh/24 h
Modo PERFORMANCE:	51 Ah/24 h	43 Ah/24 h	60 Ah/24 h
Classe de climatização:	ST	ST	ST
Agente de refrigeração:	R134a/40 g	R134a/44 g	R134a/44 g
Equivalente a CO ₂ :	0,057 t	0,057 t	0,057 t
Potencial de aquecimento global (PAG):	1430	1430	1430
Emissão de ruído (EN60704):			
Modo PERFORMANCE:	42 dB(A)	42 dB(A)	42 dB(A)
Modo QUIET:	39 dB(A)	39 dB(A)	39 dB(A)
Dimensões A x L x P (em mm):	1293 x 420 x 595	1282 x 523 x 565	1282 x 523 x 620
Peso:	32 kg	36,5 kg	39,5 kg
Inspeção/certificação:			

	RCS 10.5(S)(T)	RCS10.5X(S)(T)
Volume		
Volume bruto:	78 l	92 l
Compartimento do frigorífico:	69,1 l	80,3 l
Congelador:	9,2 l	12,1 l
Capacidade líquida total:	78 l	92 l
Exceto congelador		
Volume bruto:	83 l	98 l
Volume líquido:	83 l	98 l
Tensão de conexão:	12 V	12 V
Potência de entrada média:	5,9 A	5,5 A
Consumo de energia	0,42 kWh/24 h	0,43 kWh/24 h
Modo PERFORMANCE:	35 Ah/24 h	35,5 Ah/24 h
Classe de climatização:	N, ST	N, ST
Agente de refrigeração:	R600a/24 g	R600a/23 g
Equivalente a CO ₂ :	0,072 kg	0,069 kg
Potencial de aquecimento global (PAG):	3	3
Emissão de ruído (EN60704):		
Com canal de ar:		
Modo PERFORMANCE:	44 dB(A)	44 dB(A)
Modo QUIET:	39 dB(A)	39 dB(A)
Sem canal de ar:		
Modo PERFORMANCE:	42 dB(A)	42 dB(A)
Modo QUIET:	38 dB(A)	38 dB(A)
Dimensões A x L x P (em mm):	821 x 523 x 555	821 x 523 x 610
Peso:	24,5 kg	25 kg
Inspeção/certificação:		

Si prega di leggere attentamente e di seguire tutte le istruzioni, le linee guida e le avvertenze incluse in questo manuale del prodotto, al fine di garantire che il prodotto venga sempre installato, utilizzato e mantenuto nel modo corretto. Queste istruzioni DEVONO essere conservate insieme al prodotto.

Utilizzando il prodotto, l'utente conferma di aver letto attentamente tutte le istruzioni, le linee guida e le avvertenze e di aver compreso e accettato di rispettare i termini e le condizioni qui espressamente indicati. L'utente accetta di utilizzare questo prodotto solo per lo scopo e l'applicazione previsti e in conformità con le istruzioni, le linee guida e le avvertenze indicate nel presente manuale del prodotto, nonché in conformità con tutte le leggi e i regolamenti applicabili. La mancata lettura e osservanza delle istruzioni e delle avvertenze qui espressamente indicate può causare lesioni personali e a terzi, danni al prodotto o ad altre proprietà nelle vicinanze. Il presente manuale del prodotto, comprese le istruzioni, le linee guida e le avvertenze e la relativa documentazione possono essere soggetti a modifiche e aggiornamenti. Per informazioni aggiornate sul prodotto, si prega di visitare il sito dometic.com.

Indice

1	Spiegazione dei simboli	134
2	Istruzioni per la sicurezza	135
3	Conformità d'uso	138
4	Descrizione delle caratteristiche tecniche	139
5	Uso del frigorifero	142
6	Eliminazione dei guasti	148
7	Pulizia e manutenzione	152
8	Garanzia	153
9	Smaltimento	153
10	Specifiche tecniche.	153

1 Spiegazione dei simboli



PERICOLO!

Indicazione di sicurezza che segnala una situazione di pericolo che se non evitata provoca morte o gravi lesioni.



AVVERTENZA!

Indicazione di sicurezza che segnala una situazione di pericolo che se non evitata può provocare morte o gravi lesioni.



ATTENZIONE!

Indicazione di sicurezza che segnala una situazione di pericolo che se non evitata può provocare lesioni lievi o di gravità media.

**AVVISO!**

Indicazione di una situazione che se non evitata può provocare danni materiali.

**NOTA**

Informazioni integranti relative all'impiego del prodotto.

2 Istruzioni per la sicurezza

2.1 Sicurezza di base



AVVERTENZA! La mancata osservanza di queste avvertenze potrebbe causare la morte o lesioni gravi.

Pericolo di morte a causa di scossa elettrica

- Assicurarsi che l'apparecchio sia stato installato da un tecnico qualificato secondo quanto descritto nel manuale di installazione Dometic.
- Non mettere in funzione l'apparecchio se presenta danni visibili.
- Per evitare possibili pericoli legati alla sicurezza, se il cavo di collegamento del presente apparecchio è danneggiato deve essere sostituito dal produttore, dal suo servizio assistenza clienti oppure da personale ugualmente qualificato.
- Questo apparecchio può essere riparato solo da personale qualificato. Le riparazioni effettuate in modo scorretto possono causare gravi pericoli.

Pericolo di esplosione

- Nell'apparecchio non conservare sostanze esplosive come ad es. bombolette spray con gas propellente.

Pericolo per la salute

- Questo apparecchio può essere utilizzato da bambini di età superiore a 8 anni, da persone con ridotte capacità fisiche, sensoriali o mentali o da persone inesperte o prive di conoscenze specifiche solo se sorvegliate o preventivamente istruite sull'impiego dell'apparecchio in sicurezza e se informate dei pericoli legati al prodotto stesso.
- I bambini non devono giocare con l'apparecchio.
- La pulizia e la manutenzione non devono essere eseguite da bambini senza la presenza di un adulto.

- I bambini dai 3 agli 8 anni possono riempire e svuotare gli apparecchi di refrigerazione.

Situazione di pericolo per i bambini

- Assicurarci che i ripiani siano montati e fissati in modo che i bambini non possano chiudersi all'interno dell'apparecchio.
- Prima di smaltire il vostro vecchio frigorifero:
 - Smontare il cassetto.
 - Lasciare i piani d'appoggio all'interno del frigorifero in modo che i bambini non possano usarli come mezzi di salita.



ATTENZIONE! La mancata osservanza di queste precauzioni potrebbe causare lesioni lievi o moderate.

Pericolo di schiacciamento

- Non mettere le dita nella cerniera.

Pericolo per la salute

- I prodotti alimentari possono essere conservati solo nelle confezioni originali o in contenitori adeguati.



AVVISO! Pericolo di danni

- Confrontare i dati della tensione riportati sulla targhetta con quelli delle prese e degli attacchi disponibili.
- Se il veicolo non dispone di un dispositivo di interruzione da sottotensione della batteria, scollegare o disattivare l'apparecchio quando si spegne il motore. Altrimenti la batteria si può scaricare.
- L'apparecchio non è adatto per la conservazione di sostanze corrosive o solventi.
- Mantenere l'apertura di scarico sempre pulita.
- Non aprire in nessun caso il circuito di raffreddamento.
- Non trasportare l'apparecchio in posizione orizzontale, in modo da evitare che l'olio fuoriesca dal compressore e, di conseguenza, danneggi il circuito di raffreddamento.
- Prestare attenzione durante il trasporto a non danneggiare il circuito di raffreddamento. Il refrigerante nel circuito di raffreddamento è altamente infiammabile.
In caso di danneggiamento del circuito di raffreddamento:
 - Evitare fiamme libere e scintille.
 - Aerare bene l'ambiente.
- Installare l'apparecchio in un luogo asciutto e protetto da eventuali spruzzi d'acqua.

2.2 Sicurezza durante l'uso dell'apparecchio



PERICOLO! La mancata osservanza di queste avvertenze può causare la morte o lesioni gravi.

Pericolo di morte a causa di scossa elettrica

- Non toccare mai i cavi esposti a mani nude.



ATTENZIONE! La mancata osservanza di queste precauzioni potrebbe causare lesioni lievi o moderate.

Pericolo di scosse elettriche

- Prima della messa in funzione dell'apparecchio, assicurarsi che la rete di alimentazione e la spina siano asciutte.

Pericolo per la salute

- Assicurarsi che nell'apparecchio si trovino solo oggetti o prodotti che possono essere raffreddati alla temperatura selezionata.
- I prodotti alimentari possono essere conservati solo nelle confezioni originali o in contenitori adeguati.
- L'apertura prolungata della porta può causare un significativo aumento della temperatura nei vani dell'apparecchio.
- Pulire regolarmente le superfici che vengono a contatto con gli alimenti e i sistemi di scarico accessibili.
- Conservare la carne e il pesce crudi nell'apparecchio in contenitori idonei, in modo che non vengano a contatto con altri alimenti o non vi gocciolino sopra.
- Se l'apparecchio viene lasciato vuoto per lunghi periodi:
 - Spegnerne l'apparecchio.
 - Sbrinare l'apparecchio.
 - Pulire e asciugare l'apparecchio.
 - Lasciare la porta aperta per evitare lo sviluppo di muffe all'interno dell'apparecchio.
- Se il frigorifero viene esposto a una temperatura ambiente inferiore a +10 °C per un periodo prolungato, non può essere garantita una temperatura omogenea nella cella freezer. Ciò può causare un aumento della temperatura nella cella freezer e lo scongelamento dei cibi ivi conservati.

Rischio di lesioni

- La porta dell'apparecchio o della cella freezer può staccarsi completamente dall'apparecchio in caso di uso improprio. Spingere le porte fino a quando non si sente chiaramente un clic in alto e in basso.

- Non appoggiarsi sulla porta dell'apparecchio aperta.



AVVISO! Pericolo di danni

- Se la porta non è bloccata correttamente sul lato opposto, spingerla su questo lato in alto e in basso fino a quando non si blocca.
- Collocare oggetti pesanti come ad es. bottiglie o scatolette esclusivamente nella porta dell'apparecchio, nello scomparto verdure o sulla griglia inferiore.
- Non utilizzare apparecchi elettrici all'interno del frigorifero, a eccezione di quelli consigliati dallo stesso produttore.
- Non collocare l'apparecchio nelle vicinanze di fiamme libere o altre fonti di calore (riscaldamento, intensa esposizione ai raggi solari, forni a gas ecc.).
- Assicurarsi che le aperture di aerazione non siano ostruite.
- Non versare nessun tipo di liquido o ghiaccio nel contenitore interno.
- Non immergere mai l'apparecchio in acqua.
- Proteggere l'apparecchio e il cavo dal caldo e dall'umidità.
- Fare attenzione che gli alimenti non entrino in contatto con le pareti della zona di raffreddamento.



NOTA

- Chiedere al costruttore del veicolo se la gestione della batteria del veicolo in questione spegne i dispositivi per proteggere la batteria.
- Mettere la porta dell'apparecchio e la porta della cella freezer in posizione invernale se non si intende utilizzare l'apparecchio per periodo di tempo prolungato. In questo modo si evita la formazione di muffa.
- Con temperature ambiente comprese tra +15 °C e +25 °C, selezionare la regolazione media della temperatura.

3 Conformità d'uso

Il dispositivo è adatto per:

- essere installato su camper e caravan
- refrigerare, congelare e conservare alimenti.

Il dispositivo **non** è adatto per:

- conservare medicinali

- conservare sostanze corrosive o sostanze contenenti solventi
- il congelamento rapido degli alimenti

Questo prodotto è adatto solo per l'uso e l'applicazione previsti in conformità con le presenti istruzioni.

Questo manuale fornisce le informazioni necessarie per la corretta installazione e/o il funzionamento del prodotto. Una cattiva installazione e/o un funzionamento o una manutenzione impropria comporteranno prestazioni insoddisfacenti e un possibile guasto.

Il produttore non si assume alcuna responsabilità per eventuali lesioni o danni al prodotto che derivino da:

- montaggio o collegamento non corretti, compresa la sovratensione
- manutenzione o uso non corretti di ricambi diversi da quelli originali forniti dal produttore
- modifiche al prodotto senza esplicita autorizzazione del produttore
- impiego per fini diversi rispetto a quelli descritti nel presente manuale

Dometic si riserva il diritto di modificare l'aspetto e le specifiche del prodotto.



4 Descrizione delle caratteristiche tecniche











Il frigorifero è un frigorifero a compressore ed è progettato per funzionare con un'alimentazione di corrente a 12 V $\overline{=}$.



4.1 Elementi di comando e indicazione

RC10.4T.70, RC10.4T.90, RCL10.4T, RCD10.5(X)T, RCS10.5(X)T

Il display TFT comprende i seguenti elementi di comando e indicazione (fig. **1** A, pagina 5):









Simbolo	Descrizione
	Indicatore di impostazione della temperatura
	Fiocco di neve blu: il compressore è in funzione
	Fiocco di neve bianco: il compressore non è in funzione

Simbolo	Descrizione
	Funzionamento con corrente continua
	Indicazione di avvertimento con codice di errore
<hr/>	
 User mode	Modalità utente:
	<p>Performance</p> <ul style="list-style-type: none"> • Tutte le impostazioni del termostato selezionabili • Il compressore funziona in modalità ad alto numero di giri • Il ventilatore esterno funziona in modalità ad alto numero di giri
	<p>Quiet</p> <ul style="list-style-type: none"> • Le impostazioni del termostato 1, 2 e 3 sono selezionabili • Il compressore funziona in modalità a basso numero di giri • Il ventilatore esterno funziona in modalità a basso numero di giri
<hr/>	
	<p>Boost</p> <ul style="list-style-type: none"> • Impostazioni del termostato fissate sul valore massimo • Il compressore funziona in modalità ad alto numero di giri • Il ventilatore esterno funziona in modalità ad alto numero di giri
<hr/>	
 Settings	Impostazioni (solo modelli RCD):
	<p>Riscaldamento telaio</p> <p>Il simbolo si illumina quando il riscaldamento del telaio è in funzione. Il riscaldamento del telaio della cella freezer riduce la condensa.</p>
	<p>Il simbolo si accende quando il frigorifero è collegato al bus CI.</p>
	<p>Il simbolo si accende quando il blocco bambini è abilitato:</p> <ul style="list-style-type: none"> • Premere la manopola 3 volte entro 1,5 secondi per sbloccare i comandi. • Dopo 10 secondi di inattività i comandi si bloccheranno di nuovo automaticamente.

Simbolo	Descrizione
	Segnale acustico disattivato: I messaggi di errore, gli avvisi e la porta lasciata aperta a lungo non vengono segnalati acusticamente.
	Segnale acustico attivato: I messaggi di errore, gli avvisi e la porta lasciata aperta a lungo sono segnalati acusticamente.
	Confermare la selezione e tornare al menu principale.

RC10.4S.70, RC10.4S.90, RC10.4P.100, RCL10.4S, RCD10.5(X)S, RCS10.5(X)S

Il display LED comprende i seguenti elementi di comando e indicazione (fig. **1** B, pagina 5):

Simbolo	Descrizione
	Interruttore On/Off
	Modalità Performance <ul style="list-style-type: none"> • Tutte le impostazioni del termostato selezionabili • Il compressore funziona in modalità ad alto numero di giri • Il ventilatore esterno funziona in modalità ad alto numero di giri
	Modalità Quiet <ul style="list-style-type: none"> • Le impostazioni del termostato 1, 2 e 3 sono selezionabili • Il compressore funziona in modalità a basso numero di giri • Il ventilatore esterno funziona in modalità a basso numero di giri
	Modalità Boost <ul style="list-style-type: none"> • Impostazioni del termostato fissate sul valore massimo • Il compressore funziona in modalità ad alto numero di giri • Il ventilatore esterno funziona in modalità ad alto numero di giri
	Avviso di errore
	Indicazione della temperatura
	Pulsante di selezione della modalità
	Pulsante di selezione della temperatura

5 Uso del frigorifero



NOTA

- Per motivi igienici, prima della messa in funzione iniziale del frigorifero, pulirne l'interno e l'esterno con un panno umido.
- Alla prima messa in funzione del frigorifero potrebbe formarsi un leggero odore che svanisce dopo poche ore. Aerare bene l'ambiente.
- Parcheggiare il veicolo in piano, in particolar modo durante la messa in funzione e il riempimento del frigorifero prima dell'inizio del viaggio.
- La capacità di raffreddamento può essere influenzata:
 - dalla temperatura ambiente (ad es. quando il veicolo è esposto alla luce diretta del sole)
 - dalla quantità di alimenti da refrigerare
 - dalla frequenza con la quale viene aperta la porta

5.1 Suggerimenti per il funzionamento ottimale del frigorifero

- Non conservare alimenti nel frigorifero nelle prime 4 ore di funzionamento dopo l'accensione.
- Proteggere l'interno del veicolo da un riscaldamento eccessivo (ad es. parasole alle finestre, climatizzatore).
- Proteggere il frigorifero dalla luce diretta del sole (ad es. applicare parasole alle finestre).

5.2 Indicazioni sulla conservazione di alimenti



ATTENZIONE! – Pericolo per la salute!

- Controllare che la capacità di raffreddamento del frigorifero sia adatta per i generi alimentari che si desidera raffreddare.
- L'apertura prolungata della porta può causare un significativo aumento della temperatura nei vani del frigorifero.
- Conservare la carne e il pesce crudi in frigorifero in appositi contenitori, in modo che non vengano a contatto con altri alimenti o non vi gocciolino sopra.
- I generi alimentari possono essere conservati solo nelle confezioni originali o in contenitori adatti.
- La cella freezer è idonea per la preparazione di cubetti di ghiaccio e per conservare alimentari surgelati. Non è adatta per congelare alimenti.
- Se il frigorifero è esposto a una temperatura ambiente inferiore ai +10 °C per lungo tempo, non può essere garantita una temperatura omogenea nella cella freezer. Ciò può causare un aumento della temperatura nella cella freezer e lo scongelamento dei cibi ivi conservati.



AVVISO!

- Il peso massimo per ogni ripiano della porta è di 3 kg. Il peso massimo per l'intera porta è 7,5 kg.
- Conservare oggetti pesanti come bottiglie o scatolette soltanto nella porta del frigorifero, nello scomparto inferiore o sul ripiano inferiore.
- Non conservare le bibite gassate nella cella freezer.

► Conservare gli alimenti come indicato (fig. **1**, pagina 5).



5.3 Funzionamento del frigorifero



NOTA

- Quando si imposta la modalità QUIET o BOOST, il frigorifero ritorna automaticamente dopo 8 ore in modalità PERFORMANCE, utilizzando la stessa configurazione impostata prima di passare alla modalità QUIET o BOOST.
- Con temperature ambiente comprese tra +15 °C e +25 °C, selezionare l'impostazione media della temperatura.

Modalità di funzionamento

Simbolo	Spiegazione
	<p>Modalità PERFORMANCE: Modalità standard Selezione di tutti i livelli di temperatura (da 1 a 5)</p>
	<p>Modalità QUIET: Velocità ridotta della ventola e del compressore con rumorosità ridotta, per esempio se l'utente desidera rilassarsi o dormire Selezione di tre livelli di temperatura (da 1 a 3)</p>
	<p>Modalità BOOST: Prestazioni massime, ad esempio per un raffreddamento immediato o dopo l'inserimento nel frigorifero di una grande quantità di alimenti non raffreddati Nessuna selezione dei livelli di temperatura</p>

RC10.4T.70, RC10.4T.90, RCL10.4T, RCD10.5(X)T, RCS10.5(X)T

Per accendere il frigorifero:

- ▶ premere la manopola per 2 secondi.
- ✓ Il frigorifero si avvia con le ultime impostazioni selezionate.

Per navigare nel menu:

- ▶ Premere la manopola per attivare il menu di navigazione (fig. **2**, pagina 6).
- ▶ Ruotare la manopola per selezionare il menu dettagli desiderato.
- ▶ Premere la manopola per aprire il menu dettagli desiderato.
- ▶ Ruotare la manopola per navigare attraverso il menu dettagli.
- ✓ Le impostazioni selezionate sono visualizzate di colore blu.
- ▶ Premere la manopola per scegliere l'impostazione selezionata.
- ▶ Confermare la selezione con .

Per spegnere il frigorifero:



- ▶ premere la manopola per 4 secondi.
- ✓ Viene emesso un segnale acustico e il frigorifero si spegne.

RC10.4S.70, RC10.4S.90, RC10.4P.100, RCL10.4S, RCD10.5(X)S, RCS10.5(X)S

Per accendere il frigorifero:

- ▶ Per accendere il frigorifero premere il tasto  per 2 secondi.
- ✓ Il frigorifero si avvia con le ultime impostazioni selezionate.

Per regolare le impostazioni:

- ▶ Premere ripetutamente il pulsante  finché il LED non indica la modalità di funzionamento desiderata.
- ▶ Premere ripetutamente il pulsante  fino a impostare il livello di temperatura desiderato.

Per spegnere il frigorifero:

- ▶ Per spegnere il frigorifero premere il tasto  per 4 secondi.

5.4 Utilizzo della porta del frigorifero

RC10.4T.70, RC10.4T.90, RCL10.4T, RCD10.5(X)T, RCS10.5(X)T



ATTENZIONE! – Rischio di lesioni

- La porta del frigorifero o della cella freezer può staccarsi completamente dall'apparecchio in caso di uso improprio.
- Non appoggiarsi sulla porta del frigorifero aperta.



NOTA

Se la porta non è bloccata correttamente sul lato opposto, premerla con cautela sulla parte superiore e inferiore di quel lato finché non si blocca in posizione.

Per chiudere e bloccare la porta del frigorifero/della cella freezer:

- ▶ Chiudere la porta premendo fino a che non si sente chiaramente un clic in alto e in basso.
- ✓ La porta è ora chiusa e bloccata.

RC10.4S.70, RC10.4S.90, RC10.4P.100, RCL10.4S, RCD10.5(X)S, RCS10.5(X)S

Per sbloccare la porta del frigorifero:

- Sbloccare la porta del frigorifero come indicato (fig. **3**, pagina 7).
- ✓ La porta del frigorifero è facile da aprire e chiudere ma non si blocca con la semplice chiusura.

Per bloccare automaticamente la porta del frigorifero in alto:

- Sbloccare e aprire la porta del frigorifero come indicato (fig. **4**, pagina 8).
- ✓ La porta del frigorifero si blocca automaticamente in alto dopo la chiusura (fig. **5**, pagina 9).

Per bloccare la porta del frigorifero prima di avviare il veicolo:

- Bloccare la porta del frigorifero come indicato (fig. **6**, pagina 10).

5.5 Utilizzo della base VG fresh



RCL10.4(S)(T), RCD10.5(X)(S)(T)



AVVISO!

La capacità di carico massima della base VG fresh è di 4,5 kg.

Usare il cursore nella base VG fresh per regolare l'umidità dell'aria nello scomparto verdure sottostante:

Prodotto da refrigerare		Umidità ottimale	Posizione del cursore
Verdura		Alta	○○○ ➤ Chiudere il cursore.
Frutta		Bassa	○ ➤ Aprire il cursore.

Per rimuovere e inserire la base VG fresh:

- Procedere come illustrato (fig. **7**, pagina 11).

5.6 Posizionamento dei ripiani



AVVERTENZA! Situazione di pericolo per bambini!

I ripiani sono fissati per impedire che i bambini si arrampichino all'interno del frigorifero.

- Estrarre i ripiani soltanto per la pulizia.
- Rimontare i ripiani e bloccarli in posizione.

- ▶ Togliere il ripiano come raffigurato (fig. **8**, pagina 11).
- ▶ Rimontare il ripiano nell'ordine inverso.

Posizionamento del ripiano in obliquo per le bottiglie di vino



AVVISO!

Durante la marcia, il ripiano in posizione obliqua **non** deve essere riempito.

- ▶ Cambiare la posizione del ripiano come raffigurato (fig. **9**, pagina 12).

5.7 Estrazione della cella freezer

È possibile rimuovere la cella freezer per aumentare lo spazio del vano frigorifero.



NOTA

- Conservare la porta e il fondo della cella freezer in un luogo sicuro per evitare che vengano danneggiati.
- Eseguire il montaggio nella sequenza inversa.

- ▶ Procedere come illustrato (fig. **10**, pagina 13).

5.8 Sbrinamento del frigorifero



AVVISO!

Non utilizzare attrezzi meccanici o asciugacapelli per rimuovere il ghiaccio o staccare oggetti congelati.



NOTA

Con il tempo si forma brina sulle alette di raffreddamento all'interno del frigorifero. Quando questo strato di brina raggiunge circa 3 mm, occorre sbrinare il frigorifero.

- ▶ Procedere come illustrato (fig. **11**, pagina 14).

5.9 Posizionamento della porta del frigorifero nella posizione invernale



ATTENZIONE!

La posizione invernale **non** deve essere utilizzata durante la marcia.

Portare la porta del frigorifero e la porta della cella freezer in posizione invernale se non si intende utilizzare il frigorifero per un lungo periodo di tempo. In questo modo si evita la formazione di muffa.

- ▶ Sbrinare il frigorifero (capitolo “Sbrinamento del frigorifero” a pagina 147).
- ▶ Ruotare completamente il gancio vicino al meccanismo di blocco sulla sommità e alla base di un lato della porta (fig. **12**, pagina 15).
- ▶ Premere la porta del frigorifero.
- ✓ Il perno sporgente si incastra nel gancio.

Aprire la porta nella modalità invernale nel seguente modo:

- ▶ Tirare la porta verso di sé.
- ▶ Spingere i ganci sporgenti nella parte in alto e in basso della porta per farli rientrare.

6 Eliminazione dei guasti



NOTA

Per garantire il funzionamento sicuro delle utenze da 12 V nel camper durante la marcia, assicurarsi che la motrice fornisca sufficiente tensione. Su alcuni veicoli il sistema di gestione della batteria potrebbe spegnere automaticamente le utenze al fine di proteggere la batteria. Informarsi a riguardo presso il costruttore del proprio veicolo.

Guasto	Possibile causa	Rimedio
Il frigorifero non funziona.	Il fusibile nel cavo di corrente continua è guasto.	Il fusibile sul relè deve essere sostituito. Rivolgersi a un centro di assistenza clienti autorizzato.
	Il fusibile del veicolo è bruciato.	Sostituire il fusibile del veicolo. (osservare il manuale di istruzioni del proprio veicolo).
	La batteria del veicolo è scarica.	Controllare la batteria del veicolo e ricaricarla.
	L'accensione non è inserita.	Inserire l'accensione.
	La temperatura del compressore è troppo bassa (<0 °C).	Chiudere/coprire completamente tutte le griglie di ventilazione esterne con materiale isolante.
	Il frigorifero si spegne automaticamente se la tensione è insufficiente. (Tensione di cut-off: 10,4 V)	Caricare la batteria. Il frigorifero si riaccenderà automaticamente. (Tensione di cut-off: 11,7 V)
Il frigorifero non raffredda in modo adeguato.	La ventilazione intorno al gruppo refrigerante è insufficiente.	Verificare che la griglia di ventilazione non sia ostruita.
	L'evaporatore è ghiacciato.	Verificare che la porta del frigorifero si chiuda correttamente. Verificare che la guarnizione del frigorifero si adatti correttamente e che non sia danneggiata. Sbrinare il frigorifero.
	L'impostazione della temperatura è troppo alta.	Impostare una temperatura più bassa.
	La temperatura ambiente è troppo alta.	Estrarre temporaneamente la griglia di ventilazione per far sì che l'aria calda fuoriesca più rapidamente.
	Sono stati inseriti troppi alimenti nel frigorifero contemporaneamente.	Rimuovere degli alimenti.
	Sono stati inseriti troppi alimenti caldi nel frigorifero contemporaneamente.	Estrarre gli alimenti caldi e lasciarli raffreddare prima di riporli nuovamente nel frigorifero.
	Il frigorifero non è ancora in funzione da abbastanza tempo.	Controllare nuovamente la temperatura dopo quattro o cinque ore.

6.1 Indicazione di errore e di avvertimento



NOTA

Tutti i guasti sono indicati da un simbolo di avvertenza, un ID del guasto e un segnale acustico. Il segnale acustico viene emesso per 2 minuti e viene ripetuto ogni 30 minuti finché l'errore non viene eliminato.

RC10.4T.70, RC10.4T.90, RCL10.4T, RCD10.5(X)T, RCS10.5(X)T

I guasti sono indicati da un codice di guasto con un simbolo di avvertenza (Δ) al centro del display TFT.

Se si verificano più guasti, i codici di guasto scorrono al centro del display.

Tutti i guasti del tipo AVVERTENZA (W) vengono resettati automaticamente una volta che il guasto è stato eliminato.

Tutti i guasti di tipo ERRORE (E) devono essere resettati manualmente:

- ▶ Premere la manopola per almeno 2 secondi.
- ✓ Viene emesso un segnale acustico.
- ✓ L'errore è stato resettato.

Codice	Allarme audio	Guasto	Soluzione
W02	No	Sensore di temperatura guasto nel vano frigorifero	▶ Rivolgersi a un centro di assistenza clienti autorizzato.
E03	Sì	Errore di comunicazione	▶ Premere il tasto ON/OFF per almeno 2 secondi.
W04	No	Guasto del CI-BUS	Si resetta automaticamente
W10	Sì	Porta aperta da oltre 2 minuti	▶ Chiudere la porta.
W11	Sì	Tensione CC <7,5 V	Si resetta automaticamente
W19	Sì	Tensione CC <10,9 V	Si resetta automaticamente
E32	Sì	Sovracorrente del ventilatore esterno	▶ Premere il tasto ON/OFF per almeno 2 secondi.
E33	Sì	Il compressore non si avvia	▶ Premere il tasto ON/OFF per almeno 2 secondi.
E34	Sì	Sovraccarico del compressore	▶ Premere il tasto ON/OFF per almeno 2 secondi.
E35	Sì	Unità di controllo del compressore con protezione termica	▶ Premere il tasto ON/OFF per almeno 2 secondi.

RC10.4S.70, RC10.4S.90, RC10.4P.100, RCL10.4S, RCD10.5(X)S, RCS10.5(X)S

In caso di guasto, il LED di avvertimento (Δ) sul display lampeggia in base al guasto.

Tutti i guasti del tipo AVVERTENZA (W) vengono resettati automaticamente una volta che il guasto è stato eliminato.

Tutti i guasti di tipo ERRORE (E) devono essere resettati manualmente:

- ▶ premere $\textcircled{1}$ per 2 secondi.
- ✓ Viene emesso un segnale acustico.
- ✓ L'errore è stato resettato.

Numero di lampeggi	Allarme audio	Tipo di guasto	Guasto	Soluzione
Costante	No	W	Sensore di temperatura guasto nel vano frigorifero	▶ Rivolgersi a un centro di assistenza clienti autorizzato.
1	Si	W	Tensione CC <7,5 V	Si resetta automaticamente
2	Si	E	Sovraccorrente del ventilatore esterno	▶ Premere il tasto ON/OFF per almeno 2 secondi.
3	Si	E	Il compressore non si avvia	▶ Premere il tasto ON/OFF per almeno 2 secondi.
4	Si	E	Sovraccarico del compressore	▶ Premere il tasto ON/OFF per almeno 2 secondi.
5	Si	E	Unità di controllo del compressore con protezione termica	▶ Premere il tasto ON/OFF per almeno 2 secondi.
6	No	W	Guasto del CI-BUS	Si resetta automaticamente
-	Si	W	Porta aperta da oltre 2 minuti	▶ Chiudere la porta.

6.2 Risoluzione dei problemi con la porta del frigorifero

RC10.4T.70, RC10.4T.90, RCL10.4T, RCD10.5(X)T, RCS10.5(X)T



ATTENZIONE! Rischio di lesioni

La porta può staccarsi completamente dall'apparecchio se i perni di bloccaggio sono stati danneggiati o si sono piegati.



NOTA

Se la porta non si chiude più, la maniglia della porta è bloccata sul lato aperto.

Per riapplicare la porta:

- Inserire la porta come illustrato (fig. **13**, pagina 15).

Per chiudere la porta:

- Rimuovere il bloccaggio della maniglia della porta come illustrato (fig. **14**, pagina 16).

7 Pulizia e manutenzione



AVVERTENZA!

Staccare sempre il frigorifero dall'alimentazione di corrente ogni volta che si effettuano le operazioni di pulizia e manutenzione.



AVVISO!

Per la pulizia non utilizzare mai sostanze aggressive o attrezzi duri o appuntiti per rimuovere il ghiaccio o per staccare oggetti che sono rimasti congelati.

- Pulire il frigorifero con un panno umido regolarmente e quando sono visibili tracce di sporco.
- Assicurarsi che non goccioli acqua nelle guarnizioni. Questo può danneggiare il sistema elettronico.
- Dopo aver pulito il frigorifero, asciugarlo con un panno.
- Controllare lo scarico della condensa con regolarità.
Se necessario pulire lo scarico della condensa. Quando è intasato, la condensa si raccoglie sul fondo del frigorifero.

8 Garanzia

Vale il termine di garanzia previsto dalla legge. Qualora il prodotto risultasse difettoso, La preghiamo di rivolgersi alla filiale del produttore del suo Paese (vedi dometic.com/dealer), oppure al rivenditore specializzato di riferimento.

Per la riparazione e per il disbrigo delle condizioni di garanzia è necessario inviare la seguente documentazione:

- una copia della fattura con la data di acquisto del prodotto,
- un motivo su cui fondare il reclamo, oppure una descrizione del guasto.

9 Smaltimento



NOTA

Questo dispositivo contiene gas espandente isolante infiammabile.

Far rimuovere e smaltire l'apparecchio soltanto da un tecnico specializzato.



Proteggete l'ambiente!

Gli accumulatori e le batterie non devono essere raccolti insieme ai rifiuti domestici.

Consegnare gli accumulatori difettosi o le batterie usate al rivenditore o presso un centro di raccolta.

10 Specifiche tecniche

L'attuale dichiarazione di conformità UE per il proprio apparecchio è disponibile sulla relativa pagina del prodotto al sito dometic.com o direttamente tramite il produttore (vedi dometic.com/dealer).

Questo dispositivo è conforme al regolamento UN ECE R10.

Contiene gas fluorurati a effetto serra

Apparecchiature ermeticamente sigillate

	RC 10.4(S)(T).70	RC 10.4(S)(T).90	RC 10.4P.100
Capienza			
Volume interno:	62 l	86 l	94 l
Vano frigorifero:	54,5 l	75,5 l	81 l
Cella freezer:	7,5 l	7,5 l	9 l
Capienza totale netta:	62 l	83 l	90 l
Esclusa la cella freezer			
Volume interno:	69 l	90 l	98 l
Capacità netta:	64 l	85 l	93 l
Tensione di allacciamento:	12 V \equiv	12 V \equiv	12 V \equiv
Potenza media assorbita:	42 W	45 W	48 W
Consumo energetico	0,45 kWh/24 h	0,45 kWh/24 h	0,46 kWh/24 h
Modalità PERFORMANCE:	37,5 Ah/24 h	37,5 Ah/24 h	38 Ah/24 h
Classe climatica:	T	T	T
Refrigerante:	R134a/40 g	R134a/43 g	R134a/47 g
Equivalentente CO ₂ :	0,057 t	0,061 t	0,065 t
Potenziale di riscaldamento globale (GWP):	1430	1430	1430
Emissioni acustiche (EN60704):			
Modalità PERFORMANCE:	42 dB(A)	42 dB(A)	42 dB(A)
Modalità QUIET:	39 dB(A)	39 dB(A)	39 dB(A)
Dimensioni A x L x P (in mm):	821 x 420 x 450	975 x 420 x 485	902 x 420 x 655 (compressore posteriore) 902 x 590 x 485 (compressore laterale)
Peso:	19,5 kg	21,4 kg	21 kg
Ispezione/certificazione:			

	RCL 10.4(S)(T)	RCD 10.5(S)(T)	RCD 10.5X(S)(T)
Capienza			
Volume interno:	133 l	153 l	177 l
Vano frigorifero:	116 l	118 l	142 l
Cella freezer:	12 l	29 l	35 l
Capienza totale netta:	128 l	147 l	171 l
Esclusa la cella freezer			
Volume interno:	139 l	-	-
Capacità netta:	134 l	-	-
Tensione di allacciamento:	12 V \equiv	12 V \equiv	12 V \equiv
Potenza media assorbita:	54 W	54 W	54 W
Consumo energetico	0,61 kWh/24 h	0,70 kWh/24 h	0,72 kWh/24 h
Modalità PERFORMANCE:	51 Ah/24 h	43 Ah/24 h	60 Ah/24 h
Classe climatica:	ST	ST	ST
Refrigerante:	R134a/40 g	R134a/44 g	R134a/44 g
Equivalentente CO ₂ :	0,057 t	0,057 t	0,057 t
Potenziale di riscaldamento globale (GWP):	1430	1430	1430
Emissioni acustiche (EN60704):			
Modalità PERFORMANCE:	42 dB(A)	42 dB(A)	42 dB(A)
Modalità QUIET:	39 dB(A)	39 dB(A)	39 dB(A)
Dimensioni A x L x P (in mm):	1293 x 420 x 595	1282 x 523 x 565	1282 x 523 x 620
Peso:	32 kg	36,5 kg	39,5 kg
Ispezione/certificazione:			

	RCS 10.5(S)(T)	RCS10.5X(S)(T)
Capienza		
Volume interno:	78 l	92 l
Vano frigorifero:	69,1 l	80,3 l
Cella freezer:	9,2 l	12,1 l
Capienza totale netta:	78 l	92 l
Esclusa la cella freezer		
Volume interno:	83 l	98 l
Capacità netta:	83 l	98 l
Tensione di allacciamento:	12 V	12 V
Potenza media assorbita:	5,9 A	5,5 A
Consumo energetico	0,42 kWh/24 h	0,43 kWh/24 h
Modalità PERFORMANCE:	35 Ah/24 h	35,5 Ah/24 h
Classe climatica:	N, ST	N, ST
Refrigerante:	R600a/24 g	R600a/23 g
Equivalente CO2:	0,072 kg	0,069 kg
Potenziale di riscaldamento globale (GWP):	3	3
Emissioni acustiche (EN60704):		
Con canale d'aria:		
Modalità PERFORMANCE:	44 dB(A)	44 dB(A)
Modalità QUIET:	39 dB(A)	39 dB(A)
Senza canale d'aria:		
Modalità PERFORMANCE:	42 dB(A)	42 dB(A)
Modalità QUIET:	38 dB(A)	38 dB(A)
Dimensioni A x L x P (in mm):	821 x 523 x 555	821 x 523 x 610
Peso:	24,5 kg	25 kg
Ispezione/certificazione:		

Lees alle instructies, richtlijnen en waarschuwingen in deze gebruiksaanwijzing en volg ze zorgvuldig op om ervoor te zorgen dat u het product te allen tijde op de juiste manier installeert, gebruikt en onderhoudt. Deze instructies MOETEN bij dit product bewaard worden.

Door het product te gebruiken, bevestigt u hierbij dat u alle instructies, richtlijnen en waarschuwingen zorgvuldig hebt gelezen en dat u de voorwaarden en condities zoals die hierin zijn beschreven begrijpt en accepteert. U gaat ermee akkoord dit product alleen te gebruiken voor het beoogde doel en de beoogde toepassing en in overeenstemming met de instructies, richtlijnen en waarschuwingen zoals beschreven in deze gebruiksaanwijzing en in overeenstemming met de geldende wet- en regelgeving. Het niet lezen en opvolgen van de hierin beschreven instructies en waarschuwingen kan leiden tot letsel voor uzelf en anderen, schade aan uw product of schade aan andere eigendommen in de omgeving. Deze gebruiksaanwijzing, met inbegrip van de instructies, richtlijnen en waarschuwingen, en de bijbehorende documentatie kan onderhevig zijn aan wijzigingen en updates. Actuele productinformatie vindt u op dometic.com.

Inhoudsopgave

1	Verklaring van de symbolen	157
2	Veiligheidsaanwijzingen	158
3	Beoogd gebruik	161
4	Technische beschrijving	162
5	Koelkast gebruiken	165
6	Verhelpen van storingen	171
7	Reiniging en onderhoud	175
8	Garantie	176
9	Afvoer	176
10	Technische gegevens	176

1 Verklaring van de symbolen



GEVAAR!

Veiligheidsaanwijzing met betrekking tot een gevaarlijke situatie die leidt tot ernstig letsel of de dood, als deze niet wordt vermeden.



WAARSCHUWING!

Veiligheidsaanwijzing met betrekking tot een gevaarlijke situatie die kan leiden tot ernstig letsel of de dood, als deze niet wordt vermeden.



VOORZICHTIG!

Veiligheidsaanwijzing met betrekking tot een gevaarlijke situatie die kan leiden tot licht of gemiddeld letsel, als deze niet wordt vermeden.

**LET OP!**

Aanwijzing met betrekking tot een situatie die kan leiden tot materiële schade, als deze niet wordt vermeden.

**INSTRUCTIE**

Meer informatie over de bediening van het product.

2 Veiligheidsaanwijzingen

2.1 Algemene veiligheid



WAARSCHUWING! Het niet in acht nemen van deze waarschuwingen kan leiden tot ernstig letsel of de dood.

Levensgevaar door elektrische schok

- Zorg ervoor dat het toestel wordt geïnstalleerd door een gekwalificeerd technicus en in overeenstemming met de Dometic-montagehandleiding.
- Gebruik het toestel niet als het zichtbaar beschadigd is.
- Als de stroomkabel van het toestel beschadigd is, moet deze, om gevaren te voorkomen, worden vervangen door de fabrikant, diens klantenservice of een gelijkwaardig gekwalificeerd persoon.
- Dit toestel mag uitsluitend worden gerepareerd door gekwalificeerde personen. Door ondeskundige reparaties kunnen grote gevaren ontstaan.

Explosiegevaar

- Bewaar geen explosiegevaarlijke stoffen in het toestel, zoals spuitbussen met drijfgas.

Gevaar voor de gezondheid

- Dit toestel mag worden gebruikt door kinderen vanaf 8 jaar en ouder evenals door personen met verminderd fysiek, zintuiglijk of mentaal vermogen of gebrek aan kennis en ervaring, mits zij onder toezicht staan of zijn geïnstrueerd in het veilig gebruik van het toestel en zij inzicht hebben in de gevaren die het gebruik van het toestel met zich meebrengt.
- Kinderen mogen niet met het toestel spelen.
- Reiniging en gebruikersonderhoud mogen niet door kinderen zonder toezicht worden uitgevoerd.

- Kinderen van 3 tot 8 jaar mogen koeltoestellen in- en uitruimen.

Gevaar voor kinderen

- Zorg ervoor dat de legplanken zodanig zijn gemonteerd en beveiligd dat kinderen zich niet in het toestel kunnen opensluiten.
- Voor het afvoeren van uw oude koelkast:
 - Demonteer de laden.
 - Laat de legplanken in de koelkast, zodat kinderen er niet in kunnen klimmen.



VOORZICHTIG! Het niet in acht nemen van deze waarschuwingen kan leiden tot licht of matig letsel.

Beknellingsgevaar

- Grijp niet in het scharnier.

Gevaar voor de gezondheid

- Levensmiddelen mogen alleen in de originele verpakking of in geschikte bakken worden bewaard.



LET OP! Gevaar voor beschadiging

- Controleer of de spanning op het typeplaatje overeenkomt met de aanwezige energievoorziening.
- Als het voertuig geen beveiliging tegen diepontlading van de accu heeft, schakel het toestel dan uit of ontkoppel het van de accu wanneer u de motor afzet. Anders kan de voertuigaccu leeg raken.
- Het toestel is niet geschikt voor de opslag van bijtende of oplosmiddelhoudende stoffen.
- Houd de afvoerleiding altijd schoon.
- Open in geen geval de koelkring.
- Transporteer het toestel niet in horizontale positie, zodat er geen olie uit de compressor kan lekken; dit zou de koelkring beschadigen.
- Voorkom beschadiging van de koelkring tijdens transport. Het koelmiddel in de koelkring is licht ontvlambaar.
In geval van beschadiging van de koelkring:
 - Vermijd open vuur en vonken.
 - Ventileer de ruimte goed.
- Stel het toestel op een droge en tegen spatwater beschermde plaats op.

2.2 Het toestel veilig gebruiken



GEVAAR! Het niet in acht nemen van deze waarschuwingen leidt tot ernstig letsel of de dood.

Levensgevaar door elektrische schok

- Raak blanke leidingen nooit met blote handen aan.



VOORZICHTIG! Het niet in acht nemen van deze waarschuwingen kan leiden tot licht of matig letsel.

Gevaar voor elektrische schokken

- Let er voor de ingebruikname op dat voedingskabel en stekker droog zijn.

Gevaar voor de gezondheid

- Zorg ervoor dat u alleen voorwerpen in het toestel legt die op de gekozen temperatuur gekoeld mogen worden.
- Levensmiddelen mogen alleen in de originele verpakking of in geschikte bakken worden bewaard.
- Langdurig openen van de deur kan leiden tot een aanzienlijke temperatuurstijging in de compartimenten van het toestel.
- Reinig afvoersystemen en oppervlakken die in contact komen met levensmiddelen regelmatig.
- Bewaar rauw vlees en rauwe vis in geschikte bakken in het toestel, zodat contact met andere levensmiddelen niet mogelijk is, ook niet door druppelen.
- Als het toestel voor een langere periode leeg wordt gehouden:
 - Schakel het toestel uit.
 - Ontdooi het toestel.
 - Reinig en droog het toestel.
 - Laat de deur open om schimmelvorming in het toestel te voorkomen.
- As de koelkast langdurig wordt blootgesteld aan een ruimte-temperatuur onder +10 °C, kan een gelijkmatige temperatuur in het vriesvak niet worden gegarandeerd. Dit kan leiden tot een temperatuurstijging in het vriesvak waardoor de opgeslagen levensmiddelen kunnen ontdooien.

Gevaar voor verwonding

- De toesteldeur of vriezerdeur kunnen compleet losraken van het toestel als ze onjuist worden gebruikt. Druk de deuren dicht tot er een duidelijke klik aan de boven- en onderzijde hoorbaar is.

- Leun niet op de geopende toesteldeur.



LET OP! Gevaar voor beschadiging

- Als de deur niet correct vergrendeld is aan de tegenoverliggende zijde, druk aan die zijde dan op de boven- en onderzijde van de deur totdat deze vergrendelt.
- Bewaar zware voorwerpen zoals flessen of conserven uitsluitend in de toesteldeur, in het groentevak of op de onderste legplank.
- Gebruik geen elektrische toestellen in de koelkast, tenzij deze toestellen daarvoor door de fabrikant worden aanbevolen.
- Plaats het toestel niet in de buurt van open vuur of andere warmtebronnen (verwarming, sterke zonnestraling, gasovens enz.).
- Let op dat de ventilatieopeningen niet afgedekt zijn.
- Vul het binnenreservoir niet met vloeistoffen of ijs.
- Dompel het toestel nooit onder in water.
- Bescherm het toestel en de kabels tegen hitte en vocht.
- Let op dat levensmiddelen de wanden van de koelruimte niet aanraken.



INSTRUCTIE

- Vraag uw voertuigfabrikant of het accumanagementsysteem van uw voertuig de toestellen uitschakelt om de accu te beschermen.
- Zet de toesteldeur en de vriezedeur in de winterpositie als u de koelkast langdurig niet gaat gebruiken. Zo wordt schimmelvorming voorkomen.
- Selecteer bij omgevingstemperaturen van +15 °C tot +25 °C de middelste temperatuurinstelling.

3 Beoogd gebruik

Dit toestel is geschikt voor:

- Installatie in caravans en campers
- Koelen, diepvriezen en bewaren van levensmiddelen

Het toestel is **niet** geschikt voor:

- De opslag van geneesmiddelen

- De opslag van corroderende substanties of substanties die oplosmiddelen bevatten
- Snel vriezende levensmiddelen

Dit product is alleen geschikt voor het beoogde gebruik en de toepassing in overeenstemming met deze gebruiksaanwijzing.

Deze handleiding geeft informatie die nodig is voor een goede installatie en/of bediening van het product. Een slechte installatie en/of verkeerde bediening of onderhoud leidt tot onbevredigende prestaties en mogelijke storingen.

De fabrikant aanvaardt geen aansprakelijkheid voor letsel of schade aan het product die het gevolg is van:

- Onjuiste montage of aansluiting, inclusief te hoge spanning
- Onjuist onderhoud of gebruik van andere dan door de fabrikant geleverde originele reserveonderdelen
- Wijzigingen van het product zonder uitdrukkelijke toestemming van de fabrikant
- Gebruik voor andere doeleinden dan beschreven in deze handleiding

Dometic behoudt zich het recht voor om het uiterlijk en de specificaties van het product te wijzigen.





4 Technische beschrijving













De koelkast is een compressorkoelkast en is ontworpen voor gebruik op een 12-V===-stroomvoorziening.

4.1 Bedienings- en indicatie-elementen

RC10.4T.70, RC10.4T.90, RCL10.4T, RCD10.5(X)T, RCS10.5(X)T









Het TFT-display heeft de volgende bedienings- en displyelementen (afb. **1** A, pagina 5):

Symbol	Beschrijving
	Indicatie temperatuurstelling
	Blauw sneeuwvlokje: compressor loopt
	Wit sneeuwvlokje: compressor loopt niet
	Gebruik met gelijkstroom

Symbool	Beschrijving
	Waarschuwingssymbool met foutcode
 User mode	Gebruiksmodus: <ul style="list-style-type: none"> <li data-bbox="367 288 1006 400">  Performance <ul style="list-style-type: none"> • Alle thermostaatinstellingen selecteerbaar • Compressor loopt met hoog toerental • Externe ventilator draait met hoog toerental <li data-bbox="367 424 1006 536">  Quiet <ul style="list-style-type: none"> • Thermostaatinstellingen 1, 2 en 3 zijn selecteerbaar • Compressor loopt met laag toerental • Externe ventilator draait met laag toerental <li data-bbox="367 560 1006 671">  Boost <ul style="list-style-type: none"> • Thermostaatinstelling vast ingesteld op maximum • Compressor loopt met hoog toerental • Externe ventilator draait met hoog toerental
 Settings	Instellingen (alleen RCD-modellen): <ul style="list-style-type: none"> <li data-bbox="367 743 1006 863">  Frameverwarming Symbool gaat branden, als de frameverwarming aan is. De frameverwarming van het vriesvak reduceert condensatie. <li data-bbox="367 887 1006 935">  CI Symbool gaat branden, als de koelkast wordt verbonden met de CI-bus. <li data-bbox="367 959 1006 1102">  Kinderslot Symbool gaat branden als kinderslot ingeschakeld is: <ul style="list-style-type: none"> • Druk de regelknop binnen 1,5 seconden 3 keer in om de bedieningselementen te ontgrendelen. • Na 10 seconden van inactiviteit vergrendelen de bedieningselementen automatisch weer. <li data-bbox="367 1126 1006 1214">  Piep uit: Foutmeldingen, waarschuwingen en langdurig openstaande deur worden niet akoestisch gemeld. <li data-bbox="367 1238 1006 1326">  Piep aan: Foutmeldingen, waarschuwingen en langdurig openstaande deur worden akoestisch gemeld. <li data-bbox="367 1350 1006 1374">  Bevestig de selectie en keer terug naar het hoofdmenu

RC10.4S.70, RC10.4S.90, RC10.4P.100, RCL10.4S, RCD10.5(X)S, RCS10.5(X)S

Het leddisplay heeft de volgende bedienings- en displayelementen (afb. **1** B, pagina 5):

Symbol	Beschrijving
	Aan-/uit-schakelaar
	Performance-modus <ul style="list-style-type: none"> • Alle thermostaatinstellingen selecteerbaar • Compressor loopt met hoog toerental • Externe ventilator draait met hoog toerental
	Quiet-modus <ul style="list-style-type: none"> • Thermostaatinstellingen 1, 2 en 3 zijn selecteerbaar • Compressor loopt met laag toerental • Externe ventilator draait met laag toerental
	Boost-modus <ul style="list-style-type: none"> • Thermostaatinstelling vast ingesteld op maximum • Compressor loopt met hoog toerental • Externe ventilator draait met hoog toerental
	Foutmelding
	Temperatuurweergave
	Moduskeuzetoets
	Temperatuurselectieknop

5 Koelkast gebruiken



INSTRUCTIE

- Alvorens de nieuwe koelkast in gebruik te nemen, moet deze uit hygiënische redenen van binnen en van buiten met een vochtige doek worden gereinigd.
- Bij de eerste ingebruikname van de koelkast kunnen geurtjes ontstaan die na enkele uren vervliegen. Ventileer de ruimte goed.
- Parkeer het voertuig horizontaal, in het bijzonder bij ingebruikname en bij het vullen van de koelkast voor het begin van de reis.
- Het koelvermogen kan worden beïnvloed door:
 - de omgevingstemperatuur (bijvoorbeeld als het voertuig is blootgesteld aan direct zonlicht)
 - de hoeveelheid levensmiddelen die moet worden gekoeld
 - het aantal keren dat de deur wordt geopend

5.1 Tips voor optimaal gebruik van de koelkast

- Bewaar de eerste 4 bedrijfsuren na starten geen waren in de koelkast.
- Bescherm het voertuiginterieur tegen overmatig verwarmen (bijvoorbeeld zonneschermen in de vensters, airco).
- Bescherm de koelkast tegen direct zonlicht (bijvoorbeeld zonneschermen in de vensters).

5.2 Aanwijzingen over het bewaren van levensmiddelen



VOORZICHTIG! – Gevaar voor de gezondheid!

- Controleer of het koelvermogen van de koelkast geschikt is voor de levensmiddelen die u wilt koelen.
- Langdurig openen van de deur kan leiden tot een aanzienlijke temperatuurstijging in de compartimenten van de koelkast.
- Bewaar rauw vlees en rauwe vis in geschikte houders in de koelkast, zodat contact met andere levensmiddelen niet mogelijk is, ook niet door druppelen.
- Levensmiddelen mogen alleen in de originele verpakking of in geschikte bakken worden bewaard.
- Het vriesvak is geschikt voor het maken van ijsblokjes en het bewaren van bevroren levensmiddelen. Het is niet geschikt voor het bewaren van eerder ontdooide levensmiddelen.
- Als de koelkast langdurig wordt blootgesteld aan een ruimtetemperatuur onder +10 °C, kan een gelijkmatige temperatuur in het vriesvak niet worden gegarandeerd. Dit kan leiden tot een temperatuurstijging in het vriesvak waardoor de opgeslagen levensmiddelen kunnen ontdooien.



LET OP!

- Het maximum gewicht per deurlegbord is 3 kg. Het maximum gewicht voor de gehele deur is 7,5 kg.
- Bewaar zware voorwerpen zoals flessen of conserven uitsluitend in de koelkastdeur, in het onderste vak of op het onderste legbord.
- Bewaar geen koolzuurhoudende dranken in het vriesvak.

► Bewaar levensmiddelen zoals afgebeeld (afb. **1**, pagina 5).



5.3 Gebruik van de koelkast



INSTRUCTIE

- Als de QUIET-modus of BOOST-modus wordt ingesteld, gaat de koelkast na 8 uur automatisch terug naar de PERFORMANCE-modus met de configuratie die was ingesteld voordat de QUIET- of BOOST-modus werd geactiveerd.
- Selecteer de gemiddelde temperatuurinstelling voor omgevings-temperaturen van +15 °C tot +25 °C.

Bedrijfsmodi

Symbool	Toelichting
	<p>PERFORMANCE-modus: Standaardmodus Selectie van alle temperatuurniveaus (1 t/m 5)</p>
	<p>QUIET-modus: Verlaagde ventilator- en compressorsnelheid met minder geluid, bijv. als de gebruiker wil slapen Selectie van drie temperatuurniveaus (1 t/m 3)</p>
	<p>BOOST-modus: Maximaal vermogen, bijv. voor onmiddellijk afkoelen of als een grotere hoeveelheid ongekoelde levensmiddelen in de koelkast is gelegd Geen selectie van temperatuurniveaus</p>

RC10.4T.70, RC10.4T.90, RCL10.4T, RCD10.5(X)T, RCS10.5(X)T

De koelkast inschakelen:

- ▶ Druk 2 seconden op de regelknop.
- ✓ De koelkast start met de laatst geselecteerde instellingen.

In het menu navigeren:

- ▶ Druk de regelknop in om het navigatiemenu te activeren (afb. **2**, pagina 6).
- ▶ Selecteer met de regelknop het gewenste detailmenu.
- ▶ Druk op de regelknop om het gewenste detailmenu te openen.
- ▶ Navigeer met de regelknop door het detailmenu.
- ✓ Geselecteerde instellingen worden blauw weergegeven.
- ▶ Druk op de regelknop om de gewenste instelling te selecteren.
- ▶ Bevestig de selectie met .

De koelkast uitschakelen:



- ▶ Druk 4 seconden op de regelknop.
- ✓ Er klinkt een pieptoon en de koelkast wordt uitgeschakeld.

RC10.4S.70, RC10.4S.90, RC10.4P.100, RCL10.4S, RCD10.5(X)S, RCS10.5(X)S

De koelkast inschakelen:

- ▶ Druk de -toets voor 2 seconden in om de koelkast in te schakelen.
- ✓ De koelkast start met de laatst geselecteerde instellingen.

Instellingen aanpassen:

- ▶ Druk herhaaldelijk op de -toets tot de led de gewenste bedrijfsmodus aangeeft.
- ▶ Druk herhaaldelijk op de -toets tot het gewenste temperatuurniveau is ingesteld.

De koelkast uitschakelen:

- ▶ Druk de -toets voor 4 seconden in om de koelkast uit te schakelen.

5.4 De koelkastdeur gebruiken

RC10.4T.70, RC10.4T.90, RCL10.4T, RCD10.5(X)T, RCS10.5(X)T



VOORZICHTIG! – Letselgevaar

- De koelkastdeur of vriesvakdeur kunnen compleet losraken, als het toestel onjuist wordt gebruikt.
- Leun niet op de geopende koelkastdeur.



INSTRUCTIE

Als de deur niet correct is vergrendeld aan de tegenoverliggende zijde, daar voorzichtig op de boven- en onderzijde van de deur drukken zodat deze correct vergrendelt.

De koelkastdeur/vriesvakdeur sluiten en vergrendelen:

- ▶ Druk de deur dicht tot een duidelijke klik aan de boven- en onderzijde hoorbaar is.
- ✓ De deur is nu gesloten en vergrendeld.

RC10.4S.70, RC10.4S.90, RC10.4P.100, RCL10.4S, RCD10.5(X)S, RCS10.5(X)S

De koelkastdeur ontgrendelen:

- ▶ Ontgrendel de koelkastdeur als volgt (afb. **3**, pagina 7).
- ✓ De koelkastdeur kan eenvoudig worden geopend en gesloten, maar vergrendelt niet door hem te sluiten.

De koelkastdeur aan de bovenzijde automatisch vergrendelen:

- ▶ De koelkastdeur ontgrendelen en openen zoals weergegeven (afb. **4**, pagina 8).
- ✓ De koelkastdeur wordt na sluiten automatisch aan de bovenzijde vergrendeld (afb. **5**, pagina 9).



De koelkastdeur vergrendelen alvorens te gaan rijden:

- ▶ Vergrendel de koelkastdeur als volgt (afb. **6**, pagina 10).

5.5 VG fresh base gebruiken**RCL10.4(S)(T), RCD10.5(X)(S)(T)****LET OP!**

Het maximum draagvermogen van de VG FreshBase is 4,5 kg.

De schuif van de VG FreshBase kan worden gebruikt voor de regeling van de vochtigheid in het groentevak eronder:

Koellading		Optimale vochtigheid	Schuifpositie
Groenten		Hoog	○○○ ▶ Sluit de schuif.
Fruit		Laag	○ ▶ Open de schuif.

De VG fresh base verwijderen en aanbrengen:

- ▶ Ga als volgt te werk (afb. **7**, pagina 11).

5.6 Legborden positioneren



WAARSCHUWING! Gevaar voor kinderen!

Alle legborden zijn vast bevestigd om te voorkomen dat kinderen in de koelkast klimmen.

- Verwijder de legborden alleen voor reiniging.
- Breng de legborden weer aan en vergrendel ze.

- Verwijder het legbord zoals afgebeeld (afb. **8**, pagina 11).
- Monteer het legbord in omgekeerde volgorde.

Het legbord in een hoek voor wijnflessen positioneren



LET OP!

Tijdens rijden mag het legbord in gekantelde positie **niet** gevuld zijn.

- Verander de positie van het legbord zoals afgebeeld (afb. **9**, pagina 12).

5.7 Vriesvak verwijderen

U kunt het vriesvak verwijderen om meer plaats te maken voor het koelkastdeel.



INSTRUCTIE

- Bewaar de vriesvakdeur en de vriesvakbodem op een veilige plek om beschadiging te voorkomen.
- Voer de inbouw in omgekeerde volgorde uit.

- Ga als volgt te werk (afb. **10**, pagina 13).

5.8 De koelkast ontdooien



LET OP!

Gebruik geen gereedschap of een föhn om ijs of losse bevroren delen te verwijderen.



INSTRUCTIE

Na verloop van tijd vormt zich rijp op de koelribben in de koelkast. Als deze rijplaag ongeveer 3 mm bedraagt, moet de koelkast worden ontdooid.

- Ga als volgt te werk (afb. **11**, pagina 14).

5.9 De koelkastdeur in winterpositie zetten



VOORZICHTIG!

De winterpositie mag **niet** tijdens rijden worden gebruikt.

Zet de koelkastdeur en de vriezerdeur in winterpositie, als u de koelkast langdurig niet gaat gebruiken. Zo wordt schimmelvorming voorkomen.

- ▶ Ontdooi de koelkast (hoofdstuk „De koelkast ontdooien“ op pagina 170).
- ▶ Verschuif de haak bij het vergrendelingsmechanisme boven- en onderaan aan een zijde van de deur (afb. **12**, pagina 15).
- ▶ Duw tegen de koelkastdeur.
- ✓ De uitstekende pen vergrendelt in de haak.

Open de deur in wintermodus als volgt:

- ▶ Trek de deur naar u toe.
- ▶ Duw de uitstekende haken aan de boven- en onderzijde van de deur er weer in.

6 Verhelpen van storingen



INSTRUCTIE

Voor een veilig gebruik van de 12-V-verbruikers in de caravan moet worden gegarandeerd dat het sleepvoertuig voldoende spanning levert. Bij sommige voertuigen schakelt het accumanagement de verbruikers automatisch uit om de accu te beschermen. Raadpleeg uw voertuigfabrikant voor meer informatie.

Fout	Mogelijke oorzaak	Voorstel tot oplossing
De koelkast werkt niet.	De zekering in de gelijkstroomkabel is defect.	De zekering van het relais moet worden vervangen. Raadpleeg een geautoriseerde klantenservice.
	De voertuigzekering is doorgebrand.	Vervang de voertuigzekering. (zie ook de gebruiksaanwijzing van uw voertuig.)
	De voertuigaccu is ontladen.	Controleer de voertuigaccu, en laad deze op.
	De ontsteking is niet ingeschakeld.	Schakel het contact in.
	De temperatuur van de compressor is te laag (<0 °C).	Sluit/bedek alle externe ventilatieroosters volledig met isolatiemateriaal.
	De koelkast schakelt automatisch uit als de spanning te laag is. (Uitschakelspanning: 10,4 V)	Laad de accu op. De koelkast schakelt automatisch weer in. (Inschakelspanning: 11,7 V)
De koelkast koelt onvoldoende.	De beluchting rond het aggregaat is onvoldoende.	Controleer of het ventilatierooster vrij is.
	Ijsvorming op verdamper.	Controleer of de koelkastdeur correct sluit. Controleer of de koelkastafdichting correct afsluit en onbeschadigd is. Ontdooi de koelkast.
	De temperatuur is te hoog ingesteld.	Selecteer een lagere temperatuur.
	De omgevingstemperatuur is te hoog.	Verwijder het ventilatierooster tijdelijk, zodat de warme lucht sneller ontwijkt.
	Er werden te veel levensmiddelen in een keer in de koelkast geplaatst.	Verwijder een deel van de levensmiddelen.
	Er werden te veel warme levensmiddelen in een keer in de koelkast geplaatst.	Neem de warme levensmiddelen eruit. Laat ze afkoelen, alvorens ze er opnieuw in te doen.
De koelkast is nog niet lang in gebruik.	Controleer de temperatuur opnieuw na vier tot vijf uur.	

6.1 Foutmelding en waarschuwing



INSTRUCTIE

Alle fouten worden aangegeven door een waarschuwingssymbool, een fout-ID en een pieptoon. Piepen duurt minstens 2 minuten en wordt elke 30 minuten herhaald tot de fout is verholpen.

RC10.4T.70, RC10.4T.90, RCL10.4T, RCD10.5(X)T, RCS10.5(X)T

Fouten worden aangegeven door een foutcode met een waarschuwingssymbool (⚠) in het midden van het TFT-display.

Indien er meerdere fouten optreden, schuiven de foutcodes voorbij in het midden van het display.

Alle fouten van het type WAARSCHUWING (W) worden automatisch gereset zodra de fout is verholpen.

Alle fouten van het type ERROR (E) moeten handmatig worden gereset:

- ▶ Druk de regelknop minstens 2 seconden in.
- ✓ Er klinkt een pieptoon.
- ✓ De fout is gereset.

Code	Akoestisch alarm	Fout	Oplossing
W02	Nee	Defecte temperatuursensor in het koeldeel	▶ Raadpleeg een geautoriseerde klantenservice.
E03	Ja	Communicatiefout	▶ Druk de aan/uit-toets minstens 2 seconden in.
W04	Nee	Fout CI-bus	Wordt automatisch gereset
W10	Ja	Deur langer dan 2 minuten open	▶ Sluit de deur.
W11	Ja	Gelijkspanning <7,5 V	Wordt automatisch gereset
W19	Ja	Gelijkspanning <10,9 V	Wordt automatisch gereset
E32	Ja	Overstroom externe ventilator	▶ Druk de aan/uit-toets minstens 2 seconden in.
E33	Ja	Compressor start niet	▶ Druk de aan/uit-toets minstens 2 seconden in.

Code	Akoestisch alarm	Fout	Oplossing
E34	Ja	Overbelasting compressor	► Druk de aan/uit-toets minstens 2 seconden in.
E35	Ja	Thermische beveiliging compressorbesturingseenheid	► Druk de aan/uit-toets minstens 2 seconden in.

RC10.4S.70, RC10.4S.90, RC10.4P.100, RCL10.4S, RCD10.5(X)S, RCS10.5(X)S

In het geval van een fout knippert de waarschuwingsled (△) op het display in overeenstemming met de fout.

Alle fouten van het type WAARSCHUWING (W) worden automatisch gereset zodra de fout is verholpen.

Alle fouten van het type ERROR (E) moeten handmatig worden gereset:

- Druk 2 seconden op .
- ✓ Er klinkt een pieptoon.
- ✓ De fout is gereset.

Aantal knip-impulsen	Akoestisch alarm	Fouttype	Fout	Oplossing
Continu	Nee	W	Defecte temperatuursensor in het koeldeel	► Raadpleeg een geautoriseerde klantenservice.
1	Ja	W	Gelijkspanning <7,5 V	Wordt automatisch gereset
2	Ja	E	Overstroom externe ventilator	► Druk de aan/uit-toets minstens 2 seconden in.
3	Ja	E	Compressor start niet	► Druk de aan/uit-toets minstens 2 seconden in.
4	Ja	E	Overbelasting compressor	► Druk de aan/uit-toets minstens 2 seconden in.
5	Ja	E	Thermische beveiliging compressorbesturingseenheid	► Druk de aan/uit-toets minstens 2 seconden in.

Aantal knip-impulsen	Akoestisch alarm	Fouttype	Fout	Oplossing
6	Nee	W	Fout CI-bus	Wordt automatisch gereset
-	Ja	W	Deur langer dan 2 minuten open	► Sluit de deur.

6.2 Storingen van de koelkastdeur verhelpen

RC10.4T.70, RC10.4T.90, RCL10.4T, RCD10.5(X)T, RCS10.5(X)T



VOORZICHTIG! Gevaar voor letsel

De deur kan compleet losraken, als de grendelpennen zijn gemanipuleerd of verdraaid.



INSTRUCTIE

Als de deur niet meer afdichtend sluit, is de deurhendel aan de geopende zijde geblokkeerd.

De deur weer bevestigen:

- Plaats de deur zoals weergegeven (afb. **13**, pagina 15).

De deur sluiten:

- Ontgrendel de deur zoals weergegeven (afb. **14**, pagina 16).

7 Reiniging en onderhoud



WAARSCHUWING!

Ontkoppel de koelkast van de voeding alvorens het te reinigen en te onderhouden.



LET OP!

Gebruik bij de reiniging nooit borstels, schuursponsjes of harde of scherpe voorwerpen om ijslagen te verwijderen of om vastgevroren objecten los te maken.

- Reinig de koelkast regelmatig en als deze vuil is met een vochtige doek.
- Let erop dat er geen water in de afdichtingen druppelt. Dit kan de elektronica beschadigen.

- ▶ Veeg de koelkast na het reinigen met een doek droog.
- ▶ Controleer de dooiwaterafvoer regelmatig.
Reinig de dooiwaterafvoer indien nodig. Als deze verstopt is, blijft het dooiwater achter op de bodem van de koelkast.

8 Garantie

De wettelijke garantieperiode is van toepassing. Als het product defect is, wendt u zich tot het filiaal van de fabrikant in uw land (zie dometic.com/dealer) of tot uw speciaalzaak.

Voor de afhandeling van de reparatie of garantie dient u de volgende documenten mee te sturen:

- een kopie van de factuur met datum van aankoop,
- reden van de klacht of een beschrijving van de storing.

9 Afvoer



INSTRUCTIE

Dit toestel bevat ontvlambaar isolerend blaasgas.
Laat het toestel alleen door een specialist verwijderen en afvoeren.



Bescherm uw milieu!

Accu's en batterijen horen niet thuis in het huishoudelijke afval.

Geef uw defecte of verbruikte of defecte accu's bij de leverancier of bij een verzamelpunt af.

10 Technische gegevens

De actuele EG-conformiteitsverklaring voor uw apparaat ontvangt u op de desbetreffende productpagina van dometic.com of direct via de fabrikant (zie dometic.com/dealer).

Dit toestel voldoet aan VN/ECE-reglement R10.

Bevat gefluoreerde broeikasgassen

Hermetisch afgesloten apparatuur

	RC 10.4(S)(T).70	RC 10.4(S)(T).90	RC 10.4P.100
Capaciteit			
Bruto-inhoud:	62 l	86 l	94 l
Koelvak:	54,5 l	75,5 l	81 l
Vriesvak:	7,5 l	7,5 l	9 l
Totale netto capaciteit:	62 l	83 l	90 l
Zonder vriesvak			
Bruto-inhoud:	69 l	90 l	98 l
Netto-inhoud:	64 l	85 l	93 l
Aansluitspanning:	12 V ⁼⁼⁼	12 V ⁼⁼⁼	12 V ⁼⁼⁼
Gemiddeld opgenomen vermogen:	42 W	45 W	48 W
Energieverbruik	0,45 kWh/24 h	0,45 kWh/24 h	0,46 kWh/24 h
PERFORMANCE-modus:	37,5 Ah/24 h	37,5 Ah/24 h	38 Ah/24 h
Klimaatklasse:	T	T	T
Koudemiddel:	R134a/40 g	R134a/43 g	R134a/47 g
CO ₂ -equivalent:	0,057 t	0,061 t	0,065 t
Aardopwarmingsvermogen (GWP):	1430	1430	1430
Geluidsemissie (EN60704):			
PERFORMANCE-modus:	42 dB(A)	42 dB(A)	42 dB(A)
QUIET-modus:	39 dB(A)	39 dB(A)	39 dB(A)
Afmetingen h x b x d (in mm):	821 x 420 x 450	975 x 420 x 485	902 x 420 x 655 (achtercompressor) 902 x 590 x 485 (zijcompressor)
Gewicht:	19,5 kg	21,4 kg	21 kg
Keuring/certificering:			

	RCL 10.4(S)(T)	RCD 10.5(S)(T)	RCD 10.5X(S)(T)
Capaciteit			
Bruto-inhoud:	133 l	153 l	177 l
Koelvak:	116 l	118 l	142 l
Vriesvak:	12 l	29 l	35 l
Totale netto capaciteit:	128 l	147 l	171 l
Zonder vriesvak			
Bruto-inhoud:	139 l	–	–
Netto-inhoud:	134 l	–	–
Aansluitspanning:	12 V \equiv	12 V \equiv	12 V \equiv
Gemiddeld opgenomen vermogen:	54 W	54 W	54 W
Energieverbruik	0,61 kWh/24 h	0,70 kWh/24 h	0,72 kWh/24 h
PERFORMANCE-modus:	51 Ah/24 h	43 Ah/24 h	60 Ah/24 h
Klimaatklasse:	ST	ST	ST
Koudemiddel:	R134a/40 g	R134a/44 g	R134a/44 g
CO ₂ -equivalent:	0,057 t	0,057 t	0,057 t
Aardopwarmingsvermogen (GWP):	1430	1430	1430
Geluidsemissie (EN60704):			
PERFORMANCE-modus:	42 dB(A)	42 dB(A)	42 dB(A)
QUIET-modus:	39 dB(A)	39 dB(A)	39 dB(A)
Afmetingen h x b x d (in mm):	1293 x 420 x 595	1282 x 523 x 565	1282 x 523 x 620
Gewicht:	32 kg	36,5 kg	39,5 kg
Keuring/certificering:			

	RCS 10.5(S)(T)	RCS10.5X(S)(T)
Capaciteit		
Bruto-inhoud:	78 l	92 l
Koelvak:	69,1 l	80,3 l
Vriesvak:	9,2 l	12,1 l
Totale netto capaciteit:	78 l	92 l
Zonder vriesvak		
Bruto-inhoud:	83 l	98 l
Netto-inhoud:	83 l	98 l
Aansluitspanning:	12 V	12 V
Gemiddeld opgenomen vermogen:	5,9 A	5,5 A
Energieverbruik	0,42 kWh/24 h	0,43 kWh/24 h
PERFORMANCE-modus:	35 Ah/24 h	35,5 Ah/24 h
Klimaatklasse:	N, ST	N, ST
Koudemiddel:	R600a/24 g	R600a/23 g
CO ₂ -equivalent:	0,072 kg	0,069 kg
Aardopwarmingsvermogen (GWP):	3	3
Geluidsemissie (EN60704):		
Met luchtkanaal:		
PERFORMANCE-modus:	44 dB(A)	44 dB(A)
QUIET-modus:	39 dB(A)	39 dB(A)
Zonder luchtkanaal:		
PERFORMANCE-modus:	42 dB(A)	42 dB(A)
QUIET-modus:	38 dB(A)	38 dB(A)
Afmetingen h x b x d (in mm):	821 x 523 x 555	821 x 523 x 610
Gewicht:	24,5 kg	25 kg
Keuring/certificering:		

Læs og følg alle disse anvisninger, retningslinjer og advarsler i denne produktvejledning grundigt for at sikre, at du altid installerer, bruger og vedligeholder produktet korrekt. Disse anvisninger SKAL opbevares sammen med dette produkt.

Ved at benytte produktet bekræfter du hermed, at du har læst alle anvisninger, retningslinjer og advarsler grundigt, og at du forstår og er indforstået med de vilkår og betingelser, der er fastlagt heri. Du er indforstået med kun at bruge dette produkt til det beregnede formål og anvendelse i overensstemmelse med anvisningerne, retningslinjerne og advarslerne i denne produktvejledning samt i overensstemmelse med alle de gældende love og forskrifter. Manglende læsning og ignorering af disse anvisninger og advarsler kan medføre kvæstelser på dig selv og andre, skade på dit produkt eller skade på anden ejendom i nærheden. Der tages forbehold for eventuelle ændringer og opdateringer af denne produktvejledning samt anvisningerne, retningslinjerne og advarslerne samt den tilhørende dokumentation. Se dometic.com for de nyeste produktinformationer.

Indhold

1	Forklaring af symboler	180
2	Sikkerhedshenvisninger	181
3	Korrekt brug	184
4	Teknisk beskrivelse	185
5	Anvendelse af køleskabet.	188
6	Udbedring af fejl	194
7	Rengøring og vedligeholdelse.	198
8	Garanti	199
9	Bortskaffelse	199
10	Tekniske data.	199

1 Forklaring af symboler



FARE!

Sikkerhedshenvisning til en farlig situation, der medfører død eller alvorlige kvæstelser, hvis den ikke undgås.



ADVARSEL!

Sikkerhedshenvisning til en farlig situation, der kan medføre død eller alvorlige kvæstelser, hvis den ikke undgås.



FORSIGTIG!

Sikkerhedshenvisning til en farlig situation, der kan medføre lette eller mindre kvæstelser, hvis den ikke undgås.

**VIGTIGT!**

Henvisning til en situation, der kan medføre materielle skader, hvis den ikke undgås.

**BEMÆRK**

Supplerende informationer om betjening af produktet.

2 Sikkerhedshenvisninger

2.1 Grundlæggende sikkerhed



ADVARSEL! Manglende overholdelse af disse advarsler kan medføre dødelige eller alvorlige kvæstelser.

Livsfare på grund af elektrisk stød

- Kontrollér, at apparatet er blevet monteret af en kvalificeret tekniker i overensstemmelse med monteringsvejledningen fra Dometic.
- Hvis apparatet har synlige beskadigelser, må apparatet ikke tages i brug.
- Hvis dette apparats tilslutningskabel er beskadiget, skal det udskiftes af producenten eller dennes kundeservice eller en tilsvarende uddannet person for at forhindre farer.
- Reparationer på dette apparat må kun foretages af kvalificeret personale. Ved ukorrekte reparationer kan der opstå betydelige farer.

Eksplodingsfare

- Opbevar ikke eksplosive stoffer som f.eks. spraydåser med drivgas i apparatet.

Sundhedsfare

- Dette apparat kan anvendes af børn over 8 år og personer med reducerede fysiske, sans- eller mentale evner eller uden erfaring eller viden, hvis de er under opsyn eller blev instrueret i sikker brug af apparatet og forstår de involverede farer.
- Børn må ikke lege med apparatet.
- Rengøring og vedligeholdelse må ikke udføres af børn uden opsyn.
- Børn i alderen fra 3 til 8 år må fylde og tømme køleapparater.

Fare for børn

- Kontrollér, at hylderne er monteret og sikret korrekt, så børn ikke kan låse sig selv inde i apparatet.
- Før det gamle køleskab bortskaffes:
 - Afmontér skuffen.
 - Lad hylderne blive i køleskabet, så børn ikke kan gå ind i det.

**FORSIGTIG! Manglende overholdelse af disse forsigtigheds-henvisninger kan medføre mindre eller moderate kvæstelser.****Fare for at komme i klemme**

- Grib ikke ind i hængslet.

Sundhedsfare

- Fødevarer må kun opbevares i original emballage eller egnede beholdere.

**VIGTIGT! Fare for beskadigelse**

- Sammenlign spændingsangivelsen på typeskiltet med energiforsyningen, der er til rådighed.
- Hvis dit køretøj ikke har en batterifrakobling ved underspænding, skal du afbryde apparatet eller slukke for det, når du slukker for motoren. I modsat fald kan køretøjsbatteriet blive afladet.
- Apparatet er ikke egnet til opbevaring af stoffer, der er ætsende eller indeholder opløsningsmidler!
- Hold altid udløbsåbningen ren.
- Åbn under ingen omstændigheder kølekredsløbet.
- Du må ikke transportere apparatet i vandret position, så der ikke kan løbe olie ud fra kompressoren, hvilket kan medføre, at kølemiddelkredsløbet bliver beskadiget.
- Sørg ved transport for, at kølemiddelkredsløbet ikke beskadiges. Kølemidlet i kølekredsløbet er letantændeligt. Ved en beskadigelse af kølemiddelkredsløbet:
 - Undgå åben ild og antændelsesgenstande.
 - Udluft rummet grundigt.
- Stil apparatet på et tørt sted, der er beskyttet mod stænkvand.

2.2 Sikkerhed under anvendelse af apparatet



FARE! Manglende overholdelse af disse advarsler medfører dødelige eller alvorlige kvæstelser.

Fare for elektrisk stød

- Tag aldrig fat i uisolerede ledninger med bare hænder.



FORSIGTIG! Manglende overholdelse af disse forsigtigheds-henvisninger kan medføre mindre eller moderate kvæstelser.

Livsfare på grund af elektrisk stød

- Kontrollér før ibrugtagning, at tilførselsledningen og stikket er tørre.

Sundhedsfare

- Sørg for, at der kun er genstande eller varer i apparatet, der må afkøles til den valgte temperatur.
- Madvarer må kun opbevares i original emballage eller egnede beholdere.
- Hvis døren er åben i længere tid, kan temperaturen stige betydeligt i apparatets rum.
- Rengør regelmæssigt overflader, som kan komme i kontakt med levnedsmidler og adgang til kloaksystemer.
- Opbevar rå kød og fisk i egnede beholdere i apparatet, så rå kød og fisk ikke kommer i kontakt med eller kan dryppe ned på andre madvarer.
- Hvis apparatet er tomt i længere tid:
 - Sluk apparatet.
 - Sluk for apparatet.
 - Rengør og tør apparatet.
 - Lad døren være åben for at forhindre, at der dannes mug inden i apparatet.
- Hvis køleskabet er udsat for en rumtemperatur under +10 °C i længere tid, kan en ensartet temperatur i fryseboksen ikke garanteres. Det kan medføre, at fryseboksens temperatur forøges, og at de opbevarede varer tør op.

Fare for kvæstelser

- Apparatets eller fryserens dør kan løsne sig helt fra apparatet, hvis den ikke anvendes korrekt. Tryk dørene i, indtil du hører et tydeligt klik øverst og nederst.
- Læn dig ikke op ad apparatets dør, når den er åben.

**VIGTIGT! Fare for beskadigelse**

- Hvis døren er ikke låst korrekt på den modsatte side, skal du skubbe øverst og nederst på den pågældende side, indtil den går i indgreb.
- Opbevar udelukkende tunge genstande som f.eks. flasker eller dåser i apparatets dør, i grøntsagsskuffen eller på den nederste gitterhylde.
- Anvend ikke elektriske apparater i køleskabet, undtagen hvis producenten anbefaler disse apparater hertil.
- Stil det ikke i nærheden af åben ild eller andre varmekilder (varmeapparater, stærk sol, gasovne osv.).
- Kontrollér, at ventilationsåbningerne ikke er tildækket.
- Fyld ikke væsker eller is i den indvendige beholder.
- Dyp aldrig apparatet i vand.
- Beskyt apparatet og kablerne mod varme og fugtighed.
- Sørg for, at fødevarerne ikke berører kølerummets væg.

**BEMÆRK**

- Spørg køretøjsproducenten, om dit køretøjs batteri management lukker apparater ned for at beskytte batteriet.
- Anbring apparatets og fryserens dør i vinterpositionen, hvis du ikke vil anvende apparatet i en længere tidsperiode. På den måde undgås det, at der dannes mug.
- Ved udenomstemperaturer på mellem +15 °C og +25 °C skal man vælge den midterste temperaturindstilling.

3 Korrekt brug

Apparatet er egnet til:

- Montering i campingvogne og autocampere
- Køling, dybfrysning og opbevaring af mad

Apparatet er **ikke** egnet til:

- Opbevaring af medicin
- Opbevaring af korrosive stoffer eller stoffer, som indeholder opløsningsmidler
- Lynnedfrysning af mad

Dette produkt er kun egnet til dets beregnede formål og anvendelse i overensstemmelse med disse anvisninger.

Denne vejledning giver dig oplysninger om, hvad der er nødvendigt med henblik på en korrekt montering og/eller drift af produktet. Dårlig montering og/eller ukorrekt drift eller vedligeholdelse medfører utilstrækkelig ydeevne og mulige fejl.

Producenten påtager sig intet ansvar for kvæstelser eller skader i forbindelse med produktet, der skyldes:

- Ukorrekt samling eller forbindelse inklusive for høj spænding
- Ukorrekt vedligeholdelse eller brug af uoriginale reservedele, der ikke stammer fra producenten
- Ændringer på produktet uden udtrykkelig tilladelse fra producenten
- Brug til andre formål end dem, der er beskrevet i vejledningen

Dometic forbeholder sig ret til at ændre produktets udseende og produktspecifikationer.







4 Teknisk beskrivelse











Køleskabet er et kompressorkøleskab og er beregnet til drift med en 12 V== strømfor-
syning.

4.1 Betjenings- og visningselementer

RC10.4T.70, RC10.4T.90, RCL10.4T, RCD10.5(X)T, RCS10.5(X)T









TFT-displayet har følgende betjenings- og displayelementer (fig. **1** A, side 5):

Symbol	Beskrivelse
	Indikator for temperaturindstilling
	Blåt snefnug: Kompressoren kører
	Hvis snefnug: Kompressoren kører ikke
	Drift med jævnstrøm
	Advarselstegn med fejlkode
 User mode	Brugermodus:

Symbol	Beskrivelse
	Performance <ul style="list-style-type: none"> • Alle termostatindstillinger kan vælges • Kompressoren kører med høje omdrejninger • Den eksterne ventilator kører med høje omdrejninger
	Quiet <ul style="list-style-type: none"> • Termostatindstillingerne 1, 2 og 3 kan vælges • Kompressoren kører med lave omdrejninger • Den eksterne ventilator kører med lave omdrejninger
	Boost <ul style="list-style-type: none"> • Termostatindstillingerne er fast indstillet på maksimum • Kompressoren kører med høje omdrejninger • Den eksterne ventilator kører med høje omdrejninger
	Settings Indstillinger (kun RCD-modeller): <ul style="list-style-type: none"> <li data-bbox="367 663 398 700"> Rammeopvarmer Symbolet lyser, når rammeopvarmeren er tændt. Fryseboksens rammeopvarmer reducerer kondensation. <li data-bbox="367 775 398 812"> Symbolet lyser, når køleskabet er tilsluttet til CI-bussen. <li data-bbox="367 828 398 865"> Symbolet lyser, når børnelåsen er aktiveret: <ul style="list-style-type: none"> • Tryk 3 gange på drejeknappen inden for 1,5 sekund for at låse betjeningen op. • Efter 10 sekunders inaktivitet låses betjeningen igen. <li data-bbox="367 960 398 997"> Bip fra: Fejlmeldinger, advarselmeldinger og en åben dør i en længere periode signaleres ikke akustisk. <li data-bbox="367 1077 398 1114"> Bip til: Fejlmeldinger, advarselmeldinger og en åben dør i en længere periode signaleres akustisk. <li data-bbox="367 1193 398 1230"> Bekræft valget, og gå tilbage til hovedmenuen

RC10.4S.70, RC10.4S.90, RC10.4P.100, RCL10.4S, RCD10.5(X)S, RCS10.5(X)S

LED-displayet har følgende betjenings- og displayelementer (fig. **1** B, side 5):

Symbol	Beskrivelse
	Tænd/sluk-knap
	Performance-modus <ul style="list-style-type: none"> • Alle termostatindstillinger kan vælges • Kompressoren kører med høje omdrejninger • Den eksterne ventilator kører med høje omdrejninger
	Quiet-modus <ul style="list-style-type: none"> • Termostatindstillingerne 1, 2 og 3 kan vælges • Kompressoren kører med lave omdrejninger • Den eksterne ventilator kører med lave omdrejninger
	Boost-modus <ul style="list-style-type: none"> • Termostatindstillingerne er fast indstillet på maksimum • Kompressoren kører med høje omdrejninger • Den eksterne ventilator kører med høje omdrejninger
	Fejladvarsel
	Temperaturindikator
	Tast til valg af modus
	Tast til valg af temperatur

5 Anvendelse af køleskabet



BEMÆRK

- Før du tager det nye køleskab i brug, skal du af hygiejniske årsager rengøre det indvendigt og udvendigt med en fugtig klud.
- Ved den første ibrugtagning af køleskabet kan der opstå lugt, som forsvinder i løbet af et par timer. Udluft beboelsesrummet grundigt.
- Parkér køretøjet vandret, især ved ibrugtagning og fyldning af køleskabet, før rejsen påbegyndes.
- Kølekapaciteten kan påvirkes af:
 - udenomstemperaturen (f.eks. når køretøjet er udsat for direkte sollys)
 - mængden af fødevarerne, der skal køles
 - hvor tit døren åbnes

5.1 Tips til optimal drift af køleskabet

- Opbevar ikke varer i køleskabet i de første 4 timer efter ibrugtagningen.
- Beskyt køretøjets indre mod for kraftig opvarmning (f.eks. solskærme i vinduerne, klimaanlæg).
- Beskyt køleskabet mod direkte sollys (f.eks. solskærme i vinduerne).

5.2 Henvisninger vedrørende opbevaring af madvarer



FORSIGTIG! – Sundhedsfare!

- Kontrollér, om køleskabets kølekapacitet er egnet til de madvarer, som du vil køle.
- Hvis døren er åben i længere tid, kan temperaturen stige betydeligt i køleskabets rum.
- Opbevar råt kød og fisk i egnede beholdere i køleskabet, så råt kød og fisk ikke kommer i kontakt med eller drypper ned på andre madvarer.
- Madvarer må kun opbevares i original emballage eller egnede beholdere.
- Frostboksen er egnet til at lave isterninger og til opbevaring af frosne madvarer. Den er ikke egnet til at fryse madvarer, der hidtil ikke har været frosset.
- Hvis køleskabet er udsat for en rumtemperatur under +10 °C i længere tid, kan en ensartet temperatur i fryseboksen ikke garanteres. Det kan medføre, at fryseboksens temperatur forøges, og at de opbevarede varer tør op.



VIGTIGT!

- Den maksimale vægt for hver dørhylde er 3 kg. Den maksimale vægt for hele døren er 7,5 kg.
- Opbevar kun tunge genstande som f.eks. flasker eller dåser i køleskabets dør, i den nederste skuffe eller på den nederste hylde.
- Opbevar ikke kulsyreholdige drikkevarer i fryseboksen.

► Opbevar madvarer som vist (fig. **1**, side 5).



5.3 Betjening af køleapparatet



BEMÆRK

- Ved indstilling af QUIET- eller BOOST-modus går køleskabet automatisk tilbage på PERFORMANCE-modus efter 8 timer med den samme konfiguration, der var indstillet før skift til QUIET- eller BOOST-modus.
- Ved udenomstemperaturer på mellem +15 °C og +25 °C skal man vælge den midterste temperaturindstilling.

Driftsmodi

Symbol	Forklaring
	PERFORMANCE-modus: Standardmodus Valg af alle temperaturniveauer (1 til 5)
	QUIET-modus: Reduceret ventilator- og kompressoromdrejningstal med reduceret støj, f.eks. hvis brugeren ønsker at slappe af eller sove Valg af tre temperaturniveauer (1 til 3)
	BOOST-modus: Maksimal ydeevne, f.eks. til en umiddelbar nedkøling, eller efter at en større mængde ikke-kølede fødevarer er blevet lagt i køleskabet Intet valg af temperaturniveauer

RC10.4T.70, RC10.4T.90, RCL10.4T, RCD10.5(X)T, RCS10.5(X)T

Tilkobling af køleskabet:

- ▶ Tryk på reguleringen i 2 sekunder.
- ✓ Køleskabet starter med de sidst valgte indstillinger.

Navigering i menuen:

- ▶ Tryk på reguleringen for at aktivere navigationsmenuen (fig. **2**, side 6).
- ▶ Drej reguleringen for at vælge den ønskede detailmenu.
- ▶ Tryk på reguleringen for at åbne den valgte detailmenu.
- ▶ Drej reguleringen for at navigere gennem detailmenuen.
- ✓ De valgte indstillinger vises med blåt.
- ▶ Tryk på reguleringen for at vælge den valgte indstilling.
- ▶ Bekræft valget med .

Frakobling af køleskabet:



- ▶ Tryk på reguleringen i 4 sekunder.
- ✓ Der lyder et bip, og køleskabet frakobles.

RC10.4S.70, RC10.4S.90, RC10.4P.100, RCL10.4S, RCD10.5(X)S, RCS10.5(X)S

Tilkobling af køleskabet:

- ▶ For at tænde for køleskabet skal du trykke på knappen  i 2 sekunder.
- ✓ Køleskabet starter med de sidst valgte indstillinger.

Justering af indstillinger:

- ▶ Tryk flere gange på knappen , indtil LED'en viser den ønskede driftsmodus.
- ▶ Tryk på flere gange på knappen , indtil det ønskede temperaturniveau er indstillet.

Frakobling af køleskabet:

- ▶ For at slukke for køleskabet skal du trykke på knappen  i 4 sekunder.

5.4 Sådan anvendes køleskabets dør

RC10.4T.70, RC10.4T.90, RCL10.4T, RCD10.5(X)T, RCS10.5(X)T**FORSIGTIG! – Fare for kvæstelser**

- Køleskabets dør eller fryseboksens dør kan løsne sig komplet fra apparatet, hvis den ikke anvendes korrekt.
- Læn dig ikke op ad køleskabets åbne dør.

**BEMÆRK**

Hvis døren er ikke sikret korrekt på den modsatte side, skal du forsigtigt skubbe øverst og nederst på døren i den side, indtil den er sikkert i indgreb.

Lukning og sikring af køleskabets dør/frostboksens dør:

- ▶ Tryk døren til, indtil du hører et tydeligt klik øverst og nederst.
- ✓ Døren er nu lukket og sikret.

RC10.4S.70, RC10.4S.90, RC10.4P.100, RCL10.4S, RCD10.5(X)S, RCS10.5(X)S

Sådan låses køleskabets dør op:

- ▶ Lås køleskabets dør op som vist (fig. **3**, side 7).
- ✓ Køleskabets dør er nem at åbne og lukke, men den er ikke sikret, når den er lukket.

Automatisk sikring af køleskabets dør øverst:

- ▶ Lås køleskabets dør op, og åbn den som vist (fig. **4**, side 8).
- ✓ Køleskabets dør sikres automatisk øverst efter lukning (fig. **5**, side 9).



Sikring af køleskabets dør, før der køres:

- ▶ Sørg for at sikre køleskabets dør som vist (fig. **6**, side 10).

5.5 Anvendelse af VG Fresh-bunden**RCL10.4(S)(T), RCD10.5(X)(S)(T)****VIGTIGT!**

VG fresh-bundens maksimale bæreevne er 4,5 kg.

Skyderen i VG fresh-bunden kan benyttes til at regulere luftfugtigheden i grøntsagsskuffen under den:

Kølevarer		Optimal luftfugtighed	Skyderposition
Grøntsager		Høj	○○○ ▶ Luk skyderen.
Frugt		Lav	○ ▶ Åbn skyderen.

Fjernelse og isætning af VG Fresh-bunden:

- ▶ Fortsæt som vist (fig. **7**, side 11).

5.6 Positionering af hylderne



ADVARSEL! Fare for børn!

Alle hylder er fastgjort for at forhindre, at børn kravler ind i køleskabet.

- Fjern kun hylderne ved rengøring.
- Sæt hylderne i igen, og sørg for at sikre dem.

- ▶ Fjern hylden som vist (fig. **8**, side 11).
- ▶ Montér hylden igen i omvendt rækkefølge.

Positionering af hylden i en vinkel til vinflasker



VIGTIGT!

Under kørsel må hylden i den vinklede position **ikke** være fyldt.

- ▶ Ændr hydlets position som vist (fig. **9**, side 12).

5.7 Fjernelse af fryseboksen

Du kan tage fryseboksen ud for at få mere plads i kølerummet.



BEMÆRK

- Opbevar fryseboksens dør og bund omhyggeligt for at undgå beskadigelser.
- Gennemfør monteringen i omvendt rækkefølge.

- ▶ Fortsæt som vist (fig. **10**, side 13).

5.8 Afrimning af køleskabet



VIGTIGT!

Anvend ikke mekaniske værktøjer eller en hårtørrer til at fjerne is eller løsne frosne genstande.



BEMÆRK

Med tiden dannes der rim på køleribberne inde i køleskabet. Når rimlaget er ca. 3 mm, skal du afrime køleskabet.

- ▶ Fortsæt som vist (fig. **11**, side 14).

5.9 Positionering af køleskabets dør i vinterpositionen



FORSIGTIG!

Vinterpositionen må **ikke** anvendes under kørslen.

Anbring køleskabets dør og fryseboksens dør i vinterpositionen, hvis du ikke vil anvende køleskabet i længere tid. På den måde undgås det, at der dannes skimmel.

- ▶ Afrim køleskabet (kapitlet „Afrimning af køleskabet“ på side 193).
- ▶ Drej krogen i nærheden af sikringsmekanismen hele vejen fra toppen og bunden på den ene side af døren (fig. **12**, side 15).
- ▶ Tryk mod køleskabets dør.
- ✓ Tappen, der rager frem, går i indgreb i krogen.

Åbn døren i vintermodus på følgende måde:

- ▶ Træk døren mod dig.
- ▶ Skub krogene, der rager frem øverst og nederst på døren, tilbage.

6 Udbedring af fejl



BEMÆRK

For at anvende 12 V-forbrugerenheder sikkert i campingvognen under kørslen skal det sikres, at trækkøretøjet leverer tilstrækkelig spænding. På nogle køretøjer kan batteriets managementsystem slukke forbrugerenhederne automatisk for at beskytte batteriet. Indhent informationer herom hos din køretøjsproducent.

Fejl	Mulig årsag	Løsningsforslag
Køleskabet fungerer ikke.	Sikringen i jævnstrømskabet er defekt.	Sikringen på relæet skal udskiftes. Kontakt en autoriseret kundeservice.
	Køretøjets sikring er brændt over.	Udskift køretøjets sikring. (Læs betjeningsvejledningen til dit køretøj.)
	Køretøjsbatteriet er afladet.	Kontrollér batteriet, og oplad det.
	Tændingen er ikke slået til.	Slå tændingen til.
	Kompressorens temperatur er for lav (<0 °C).	Luk/afdæk alle eksterne ventilationsgitre helt med isolerende materiale.
	Køleskabet slukker automatisk, hvis spændingen er utilstrækkelig. (Frakoblingsspænding: 10,4 V)	Sæt batteriet i. Køleskabet starter automatisk igen. (Tilkoblingsspænding: 11,7 V)
Køleskabet køler ikke nok.	Ventilationen omkring aggregatet er ikke tilstrækkelig.	Kontrollér, om ventilationsgitrene er fri.
	Fordamperen er tiliset.	Kontrollér, om køleskabets dør lukker rigtigt. Sørg for, at køleskabets tætning passer korrekt og ikke er beskadiget. Afrim køleskabet.
	Temperaturen er indstillet for højt.	Indstil en lavere temperatur.
	Udenomtemperaturen er for høj.	Tag af og til ventilationsgitrene ud, så den varme luft slipper hurtigere ud.
	Der blev for mange madvarer i køleskabet på én gang.	Fjern noget af maden.
	Der blev for mange varme madvarer i køleskabet på én gang.	Tag de varme madvarer ud, og lad dem køle af, før de lægges i.
	Køleskabet har ikke været i drift i lang tid.	Kontrollér temperaturen igen efter fire til fem timer.

6.1 Visning af fejl og advarsler



BEMÆRK

Alle fejl angives med et advarselssymbol, en fejl-id og et bip. Bippene varer i 2 minutter og gentages for hver 30 minutter, indtil fejlen er blevet udbedret.

RC10.4T.70, RC10.4T.90, RCL10.4T, RCD10.5(X)T, RCS10.5(X)T

Fejl angives ved hjælp af en fejlkode med et advarselssymbol (Δ) i midten af TFT-displayet.

Hvis der opstår flere fejl, skifter de forskellige fejlkoder midt på displayet.

Alle fejl af typen WARNING (W) nulstilles automatisk, når fejlen er blevet udbedret.

Alle fejl af typen ERROR (E) skal nulstilles manuelt:

- ▶ Tryk på reguleringen i mindst 2 sekunder.
- ✓ Der lyder et bip.
- ✓ Fejlen er blevet nulstillet.

Kode	Lydalarm	Fejl	Løsning
W02	Nej	Defekt temperaturføler i køleskabsrummet	▶ Kontakt en autoriseret kundeservice.
E03	Ja	Kommunikationsfejl	▶ Tryk på tænd/sluk-knappen i mindst 2 sekunder.
W04	Nej	CI-busfejl	Nulstilles automatisk
W10	Ja	Dør åben i mere end 2 minutter	▶ Luk døren.
W11	Ja	Jævnstrømsspænding <7,5 V	Nulstilles automatisk
W19	Ja	Jævnstrømsspænding <10,9 V	Nulstilles automatisk
E32	Ja	Overstrøm på udvendig ventilator	▶ Tryk på tænd/sluk-knappen i mindst 2 sekunder.
E33	Ja	Kompressoren starter ikke	▶ Tryk på tænd/sluk-knappen i mindst 2 sekunder.
E34	Ja	Kompressoroverbelastning	▶ Tryk på tænd/sluk-knappen i mindst 2 sekunder.
E35	Ja	Termisk frakobling af kompressorens styreenhed	▶ Tryk på tænd/sluk-knappen i mindst 2 sekunder.

RC10.4S.70, RC10.4S.90, RC10.4P.100, RCL10.4S, RCD10.5(X)S, RCS10.5(X)S

I tilfælde af en fejl blinker advarsels-LED'en (Δ) på displayet afhængigt af fejlen.

Alle fejl af typen WARNING (W) nulstilles automatisk, når fejlen er blevet udbedret.

Alle fejl af typen ERROR (E) skal nulstilles manuelt:

- ▶ Tryk på $\text{\textcircled{1}}$ i 2 sekunder.
- ✓ Der lyder et bip.
- ✓ Fejlen er blevet nulstillet.

Antal blink	Lydalarm	Fejltype	Fejl	Løsning
Kontinuerlig	Nej	W	Defekt temperaturføler i køleskabsrummet	▶ Kontakt en autoriseret kundeservice.
1	Ja	W	Jævnstrømsspænding <7,5 V	Nulstilles automatisk
2	Ja	E	Overstrøm på udvendig ventilator	▶ Tryk på tænd/sluk-knappen i mindst 2 sekunder.
3	Ja	E	Kompressoren starter ikke	▶ Tryk på tænd/sluk-knappen i mindst 2 sekunder.
4	Ja	E	Kompressoroverbelastning	▶ Tryk på tænd/sluk-knappen i mindst 2 sekunder.
5	Ja	E	Termisk frakobling af kompressorens styreenhed	▶ Tryk på tænd/sluk-knappen i mindst 2 sekunder.
6	Nej	W	CI-busfejl	Nulstilles automatisk
-	Ja	W	Dør åben i mere end 2 minutter	▶ Luk døren.

6.2 Fejlfinding i forbindelse med køleskabsdøren

RC10.4T.70, RC10.4T.90, RCL10.4T, RCD10.5(X)T, RCS10.5(X)T



FORSIGTIG! Fare for kvæstelser

Døren kan tages helt af apparatet, hvis låsestifterne er blevet manipuleret eller er snoede.



BEMÆRK

Hvis døren ikke længere lukker, er dørhåndtaget blokeret på den åbnede side.

Genmontering af døren:

- ▶ Sæt døren i som vist (fig. 13, side 15).

Lukning af døren:

- ▶ Fjern dørhåndtagets blokering som vist (fig. 14, side 16).

7 Rengøring og vedligeholdelse



ADVARSEL!

Afbryd køleskabet fra energiforsyningen før rengøring og vedligeholdelse af det.



VIGTIGT!

Anvend aldrig kraftige rengøringsmidler til rengøringen eller hårde eller spidse værktøjer til at fjerne islag eller til at løsne genstande, som er frosset fast.

- ▶ Rengør køleskabet regelmæssigt, og når den bliver snavset, med en fugtig klud.
- ▶ Sørg for, at der ikke drypper vand ind i tætningerne. Det kan beskadige elektronikken.
- ▶ Tør køleskabet af med en klud efter rengøringen.
- ▶ Kontrollér regelmæssigt vandafløbet.

Rengør om nødvendigt vandafløbet. Hvis det er tilstoppet, samler der sig vand på bunden af køleskabet.

8 Garanti

Den lovbestemte garantiperiode gælder. Hvis produktet er defekt, skal du kontakte producentens afdeling i dit land (se dometic.com/dealer) eller din forhandler.

Ved reparation eller krav om garanti skal du medsende følgende bilag:

- En kopi af regningen med købsdato
- En reklamationsgrund eller en fejlbeskrivelse

9 Bortskaffelse



BEMÆRK

Dette apparat indeholder brændbar isolerende drivgas. Få kun apparatet fjernet og bortskaffet af en specialist.



Beskyt miljøet!

Genopladelige og ikke genopladelige batterier hører ikke til i husholdningsaffaldet.

Aflever defekte genopladelige batterier og brugte batterier hos forhandleren eller ved et indsamlingssted.

10 Tekniske data

Den aktuelle EU-overensstemmelseserklæring for dit apparat får du på den pågældende produktside på dometic.com eller direkte hos producenten (se dometic.com/dealer).

Dette apparat opfylder FN ECE forordning R10.

Indeholder fluorerede drivhusgasser

Hermetisk lukkede anlæg eller hermetisk lukket udstyr

	RC 10.4(S)(T).70	RC 10.4(S)(T).90	RC 10.4P.100
Indhold			
Bruttoindhold:	62 l	86 l	94 l
Køleboks:	54,5 l	75,5 l	81 l
Fryseboks:	7,5 l	7,5 l	9 l
Samlet nettoindhold:	62 l	83 l	90 l
Uden fryseboks			
Bruttoindhold:	69 l	90 l	98 l
Nettoindhold:	64 l	85 l	93 l
Tilslutningsspænding:	12 V \equiv	12 V \equiv	12 V \equiv
Gennemsnitlig strømforsyning:	42 W	45 W	48 W
Energiforbrug	0,45 kWh/24 h	0,45 kWh/24 h	0,46 kWh/24 h
PERFORMANCE-modus:	37,5 Ah/24 h	37,5 Ah/24 h	38 Ah/24 h
Klimaklasse:	T	T	T
Kølemiddel:	R134a/40 g	R134a/43 g	R134a/47 g
CO ₂ -ækvivalent:	0,057 t	0,061 t	0,065 t
Drivhuspotentiale (GWP):	1430	1430	1430
Støjemission (EN60704):			
PERFORMANCE-modus:	42 dB(A)	42 dB(A)	42 dB(A)
QUIET-modus:	39 dB(A)	39 dB(A)	39 dB(A)
Mål H x B x D (i mm):	821 x 420 x 450	975 x 420 x 485	902 x 420 x 655 (kompressor bagved) 902 x 590 x 485 (kompressor i siden)
Vægt:	19,5 kg	21,4 kg	21 kg
Godkendelse/certifikat:			

	RCL 10.4(S)(T)	RCD 10.5(S)(T)	RCD 10.5X(S)(T)
Indhold			
Bruttoindhold:	133 l	153 l	177 l
Køleboks:	116 l	118 l	142 l
Fryseboks:	12 l	29 l	35 l
Samlet nettoindhold:	128 l	147 l	171 l
Uden fryseboks			
Bruttoindhold:	139 l	–	–
Nettoindhold:	134 l	–	–
Tilslutningsspænding:	12 V \equiv	12 V \equiv	12 V \equiv
Gennemsnitlig strømforsyning:	54 W	54 W	54 W
Energiforbrug	0,61 kWh/24 h	0,70 kWh/24 h	0,72 kWh/24 h
PERFORMANCE-modus:	51 Ah/24 h	43 Ah/24 h	60 Ah/24 h
Klimaklasse:	ST	ST	ST
Kølemiddel:	R134a / 40 g	R134a/44 g	R134a/44 g
CO ₂ -ækvivalent:	0,057 t	0,057 t	0,057 t
Drivhuspotentiale (GWP):	1430	1430	1430
Støjemission (EN60704):			
PERFORMANCE-modus:	42 dB(A)	42 dB(A)	42 dB(A)
QUIET-modus:	39 dB(A)	39 dB(A)	39 dB(A)
Mål H x B x D (i mm):	1293 x 420 x 595	1282 x 523 x 565	1282 x 523 x 620
Vægt:	32 kg	36,5 kg	39,5 kg
Godkendelse/certifikat:			

	RCS 10.5(S)(T)	RCS10.5X(S)(T)
Indhold		
Bruttoindhold:	78 l	92 l
Køleboks:	69,1 l	80,3 l
Fryseboks:	9,2 l	12,1 l
Samlet nettoindhold:	78 l	92 l
Uden fryseboks		
Bruttoindhold:	83 l	98 l
Nettoindhold:	83 l	98 l
Tilslutningsspænding:	12 V	12 V
Gennemsnitlig strømforsyning:	5,9 A	5,5 A
Energiforbrug	0,42 kWh/24 h	0,43 kWh/24 h
PERFORMANCE-modus:	35 Ah/24 h	35,5 Ah/24 h
Klimaklasse:	N, ST	N, ST
Kølemiddel:	R600a / 24 g	R600a / 23 g
CO ₂ -ækvivalent:	0,072 kg	0,069 kg
Drivhuspotentiale (GWP):	3	3
Støjemission (EN60704):		
Med luftkanal:		
PERFORMANCE-modus:	44 dB(A)	44 dB(A)
QUIET-modus:	39 dB(A)	39 dB(A)
Uden luftkanal:		
PERFORMANCE-modus:	42 dB(A)	42 dB(A)
QUIET-modus:	38 dB(A)	38 dB(A)
Mål H x B x D (i mm):	821 x 523 x 555	821 x 523 x 610
Vægt:	24,5 kg	25 kg
Godkendelse/certifikat:		

Läs och följ noggrant alla instruktioner, direktiv och varningar i den här produkthandboken för att säkerställa att du alltid installerar, använder och underhåller produkten på rätt sätt. Dessa instruktioner MÅSTE förvaras tillsammans med produkten.

Genom att använda produkten bekräftar du härmed att du noggrant har läst alla instruktioner, direktiv och varningar och att du förstår och är införstådd med att följa de villkor som anges här. Du är införstådd med att endast använda denna produkt i avsett syfte och i enlighet med instruktionerna, direktiven och varningarna som anges i denna produkthandbok samt i enlighet med alla gällande lagar och bestämmelser. Om du inte läser och följer instruktionerna och varningarna som anges här kan det leda till personsador på dig eller andra, på produkten eller annan egendom i närheten. Denna produkthandbok, inklusive instruktionerna, direktiven och varningarna samt relaterad information, kan ändras och uppdateras. För uppdaterad produktinformation, besök dometic.com.

Innehållsförteckning

1	Förklaring av symboler	203
2	Säkerhetsanvisningar	204
3	Avsedd användning	207
4	Teknisk beskrivning	208
5	Använda kylskåpet	211
6	Felsökning	217
7	Rengöring och skötsel	221
8	Garanti	222
9	Avfallshantering	222
10	Tekniska data	222

1 Förklaring av symboler



FARA!

Säkerhetsanvisning för en farlig situation som, om den inte går att undvika, ger upphov till dödsfall eller allvarliga personsador.



WARNING!

Säkerhetsanvisning för en farlig situation som, om den inte går att undvika, kan ge upphov till dödsfall eller allvarliga personsador.



AKTA!

Säkerhetsanvisning för en farlig situation som, om den inte går att undvika, kan ge upphov till en lindrig eller måttlig personskada.

**OBSERVERA!**

Anvisning för en situation som, om den inte går att undvika, kan ge upphov till materiella skador.

**ANVISNING**

Kompletterande information om användning av produkten.

2 Säkerhetsanvisningar

2.1 Allmänna säkerhetsanvisningar



WARNING! Om man underlåter att följa de här varningarna kan följden bli dödsfall eller allvarlig personskada.

Livsfara på grund av elchock

- Säkerställ att apparaten har installerats av en behörig tekniker enligt Dometics installationsmanual.
- Om apparaten uppvisar synliga skador får den ej tas i drift.
- Om apparatens anslutningskabel skadas måste den, av säkerhetsskäl, bytas ut av tillverkaren, tillverkarens kundtjänst eller annan person med motsvarande behörighet.
- Denna apparat får endast repareras av härför utbildad personal. Icke fackmässiga reparationer kan medföra allvarliga risker.

Explosionsrisk

- Lagra inga ämnen som kan explodera i apparaten, som t.ex. sprayburkar med drivgas.

Hälsorisk

- Barn från åtta års ålder, personer med nedsatt fysisk, sensorisk eller mental förmåga, eller personer med bristande erfarenhet och kunskaper får använda den här apparaten förutsatt att de hålls under uppsikt eller om de har fått anvisningar om hur man använder den här apparaten på ett säkert sätt och känner till vilka risker som är förknippade med användningen.
- Barn får inte leka med apparaten.
- Utan uppsikt får barn inte utföra rengörings- eller underhållsarbeten.
- Barn i åldrarna tre till åtta år får lasta in eller ut varor i eller ur kylapparater.

Barnfälla

- Kontrollera att hyllorna är monterade och säkrade så att barn inte kan låsa in sig i apparaten.
- Innan det gamla kylskåpet omhändertas:
 - Demontera lådan.
 - Låt hyllorna vara kvar i kylskåpet så att barn inte kan klättra in i skåpet.



AKTA! Om man underlåter att följa de här försiktighetsåtgärderna kan följden bli lindrig eller måttlig personskada.

Risk för klämskador

- Håll fingrarna borta från gångjärnen.

Hälsorisk

- Livsmedel får endast förvaras i originalförpackningarna eller i andra lämpliga behållare.



OBSERVERA! Risk för saksador

- Jämför spänningssuppgifterna på typslykten med elförsörjningen på plats.
- Om det inte finns något utsnitt för batteriets underspänning, ska du koppla bort apparaten eller stänga av den när du stänger av motorn. Annars kan fordonsbatteriet laddas ur.
- Apparaten är inte ämnad för lagring av frätande ämnen eller ämnen som innehåller lösningsmedel.
- Se till att utloppsöppningen alltid är ren.
- Öppna aldrig kylkretsloppet.
- Transportera inte apparaten i horisontellt läge för att förhindra att olja läcker ut ur kompressorn och på så vis skada kylkretsen.
- Se till att inte skada kylkretsen vid transport. Kylmedlet i kylkretsloppet är lättantändligt.
Vid skador på kylkretsen:
 - Undvik öppen eld och gnistbildning.
 - Ventilera rummet noga.
- Ställ apparaten i ett torrt utrymme, se till att den skyddas mot vattenstänk.

2.2 Säkerhet vid användning av apparaten



FARA! Om man underlåter att följa de här varningarna blir följden dödsfall eller allvarlig personskada.

Livsfara på grund av elchock

- Ta inte tag i avskalade ledningar med händerna.



AKTA! Om man underlåter att följa de här försiktighetsåtgärderna kan följden bli lindrig eller måttlig personskada.

Risk för dödsfall på grund av elektricitet

- Kontrollera, innan apparaten tas i drift, att elkabeln och stickkontakten är torra.

Hälsorisk

- Se till att det endast finns föremål resp. varor i apparaten som får kylas till den inställda temperaturen.
- Livsmedel får endast förvaras i originalförpackningarna eller i andra lämpliga behållare.
- Om dörren hålls öppen under lång tid finns det risk att man får en betydande ökning av temperaturen i apparaten.
- Rengör med jämna mellanrum ytor som kan komma i kontakt med livsmedel och åtkomliga avloppssystem.
- Förvara rått kött och rå fisk i lämpliga behållare i apparaten, så att det inte kommer i kontakt med eller kan droppa på andra livsmedel.
- Om apparaten står tom under lång tid:
 - Stäng av apparaten.
 - Avfrostas apparaten.
 - Rengör och torka apparaten.
 - Lämna dörren öppen för att förhindra att det bildas mögel i apparaten.
- Om kylskåpet under en längre tid står i en rumstemperatur under +10 °C, kan det inte säkerställas att frysfackets temperatur hålls jämn. Detta kan leda till att temperaturen i frysfacket ökar och att varorna som förvaras där tinar.

Risk för personskada

- Om apparatens dörr eller frysfacksdörren används på fel sätt finns det risk att den helt lossnar från apparaten. Tryck igen dörrarna tills det hörs ett tydligt klick upptill och nedtill.
- Luta dig inte mot den öppna apparatdörren.

**OBSERVERA! Risk för sakskador**

- Om dörren på den motsatta sidan inte är ordentligt låst, ska du skjuta upp till och ned till på den sidan tills låset hakar i.
- Tunga varor som t.ex. flaskor eller burkar ska endast förvaras i apparatens dörr, i grönsaksfacket eller på det nedre gallret.
- Använd inga elektriska produkter för arbeten inne i kylapparaten. Undantag: produkterna rekommenderas för sådan användning av tillverkaren.
- Ställ inte upp den i närheten av öppen eld eller andra värmekällor (värmeelement, starkt solljus, gasspisar osv.).
- Se till att ventilationsöppningarna inte är täckta.
- Fyll inte innerfacket med vätskor eller is.
- Doppa aldrig ner apparaten i vatten.
- Skydda apparaten och kablarna mot värme och fukt.
- Se till att livsmedlen i kylskåpet inte vidrör väggarna i kylan.

**ANVISNING**

- Be fordonstillverkaren specificera vilka enheter som skyddar batteriet om fordonets batteristyrning skulle stängas av.
- Om du inte har för avsikt att använda apparaten under en längre tid ska du sätta apparatens dörr och frysfacksdörren i vinterläge. På det här sättet bildas det inte mögel.
- För omgivningstemperaturer på mellan +15 °C till +25 °C ska man välja medeltemperaturinställningen.

3 Avsedd användning

Den här apparaten är avsedd för:

- Installation i husvagnar och husbilar
- Kylning, djupfrysning och förvaring av livsmedel

Apparaten är **inte** avsedd för:

- Förvaring av läkemedel
- Förvaring av frätande ämnen eller ämnen som innehåller lösningsmedel
- Snabbfrysning av livsmedel

Den här produkten lämpar sig endast för avsedd användning i enlighet med denna bruksanvisning.

Den här manualen informerar om vad som krävs för att installera och/eller använda produkten på rätt sätt. Felaktig installation och/eller användning eller felaktigt underhåll kommer leda till att produkten inte fungerar optimalt och riskerar gå sönder.

Tillverkaren åtar sig inget ansvar för personskador eller materiella skador på produkten som uppstår till följd av:

- Felaktig montering eller anslutning, inklusive för hög spänning
- Felaktigt underhåll eller användning av reservdelar som inte är originaldelar från tillverkaren
- Ändringar som utförts utan uttryckligt medgivande från tillverkaren
- Användning för andra ändamål än de som beskrivs i denna bruksanvisning

Dometic förbehåller sig rätten att ändra produktens utseende och specifikationer.







4 Teknisk beskrivning



Kylskåpet är ett kylskåp med kompressor och har konstruerats för drift med 12 V===strömförsörjning.

4.1 Reglage och indikeringskomponenter

RC10.4T.70, RC10.4T.90, RCL10.4T, RCD10.5(X)T, RCS10.5(X)T

På TFT-displayen finns de nedanstående drifts- och displayelementen (bild **1** A, sida 5):

Symbol	Beskrivning
	Indikering för temperaturinställningar
	Blå snöflinga: kompressorn körs
	Vit snöflinga: kompressorn körs inte
	Användning med likström
	Varningsindikering med felkod
 User mode	Användarläge:

Symbol	Beskrivning
	<p>Prestanda</p> <ul style="list-style-type: none"> • Det är möjligt att välja alla termostattinställningar • Kompressorn körs med högt varvtalsläge • Den externa ventilationsfläkten körs med högt varvtalsläge
	<p>Quiet</p> <ul style="list-style-type: none"> • Det är möjligt att välja termostattinställningarna 1, 2 och 3 • Kompressorn körs med lågt varvtalsläge • Den externa ventilationsfläkten körs med lågt varvtalsläge
	<p>Boost</p> <ul style="list-style-type: none"> • Termostattinställningarna är på maxnivå • Kompressorn körs med högt varvtalsläge • Den externa ventilationsfläkten körs med högt varvtalsläge

**Settings**

Inställningar (gäller endast RCD-modeller):

**Ramvärme**

Det tänds en symbol när ramvärmern är på. Med hjälp av frysfackets ramvärme reducerar man kondenseringen.



Det tänds en symbol när kylskåpet är anslutet till CI-bussen.



Symbolen tänds när barnlåset är på:

- Tryck in vridknappen tre gånger inom 1,5 sekunder för att låsa upp reglagen.
- Efter 10 sekunders inaktivitet låses reglagen automatiskt igen.



Pipljud av:

Felmeddelanden, varningar och om dörren står öppen under en längre tid aviseras inte med ljudsignaler.



Pipljud på:









Med ljudsignaler aviseras felmeddelanden, varningar och om dörren står öppen under en längre tid.



Bekräfta ditt val och gå tillbaka till huvudmenyn

RC10.4S.70, RC10.4S.90, RC10.4P.100, RCL10.4S, RCD10.5(X)S, RCS10.5(X)S

På LED-displayen finns de nedanstående drifts- och displayelementen (bild **1** B, sida 5):

Symbol	Beskrivning
	Strömbrytare PÅ/AV
	Effektläget <ul style="list-style-type: none">• Det är möjligt att välja alla termostatinställningar• Kompressorn körs med högt varvtalsläge• Den externa ventilationsfläkten körs med högt varvtalsläge
	Tyst läge <ul style="list-style-type: none">• Det är möjligt att välja termostatinställningarna 1, 2 och 3• Kompressorn körs med lågt varvtalsläge• Den externa ventilationsfläkten körs med lågt varvtalsläge
	Boost-läge <ul style="list-style-type: none">• Termostatinställningarna är på maxnivå• Kompressorn körs med högt varvtalsläge• Den externa ventilationsfläkten körs med högt varvtalsläge
	Felvarning
	Temperaturindikering
	Lägesknapp
	Temperaturvalsknapp

5 Använda kylskåpet



ANVISNING

- Innan kylskåpet tas i drift ska det, av hygieniska skäl, torkas av in- och utvändigt med en fuktig trasa.
- Första gången kylskåpet tas i drift kan man känna lukter som dock försvinner efter några timmar. Vädra bodelen väl.
- Ställ fordonet vågrätt, särskilt när kylskåpet tas i drift och fylls på inför resan.
- Kyleffekten kan påverkas av:
 - omgivningstemperaturen (t.ex. om fordonet står i direkt solljus)
 - mängden livsmedel som ska frysas
 - hur ofta dörren öppnas

5.1 Tips för optimal kylskåpsdrift

- Förvara inte några varor i kylskåpet under de första 4 timmarna efter idrifttagandet.
- Skydda fordonets invändiga delar så att de inte blir för varma (t.ex. genom installation av solskydd i fönstren, luftkonditionering).
- Skydda kylskåpet mot direkt solljus (t.ex. solskydd i fönstren).

5.2 Anvisningar om förvaring av livsmedel



AKTA! – Hälsorisk!

- Kontrollera att det har ställts in lämplig kyleffekt för de livsmedel som du önskar förvara i kylskåpet.
- Om dörren hålls öppen under lång tid finns det risk att man får en betydande ökning av temperaturen i kylskåpsfacket.
- Förvara rått kött och rå fisk i lämpliga behållare i kylskåpet, för att förhindra att rått kött eller rå fisk kommer i kontakt med eller att det droppar från dessa råvaror på andra livsmedel.
- Livsmedel får endast förvaras i originalförpackningarna eller i andra lämpliga behållare.
- Frysacket är avsett för isbitsfrysning och förvaring av frysta livsmedel. Det är inte avsett för infrysning av livsmedel som tidigare inte varit fryst.
- Om kylskåpet under en längre tid står i en rumstemperatur under +10 °C, kan det inte säkerställas att frysackets temperatur hålls jämn. Detta kan leda till att temperaturen i frysacket ökar och att varorna som förvaras där tinar.



OBSERVERA!

- Maxlasten per dörrfack är 3 kg. Hela dörrens sammanlagda maxlast är 7,5 kg.
- Tungta varor som t.ex. flaskor eller burkar måste förvaras i kylskåpsdörren, i det nedre grönsaksfacket eller på det nedre gallret.
- Förvara inga kolsyrade drycker i frysacket.

► Förvara livsmedel enligt bilden (bild **1**, sida 5).



5.3 Använda kylskåpet



ANVISNING

- När man ställer in TYST-läget eller BOOST-läget återgår kylskåpet efter 8 timmar till EFFEKT-läget automatiskt enligt de inställningar som gjordes innan man bytte till TYST- eller BOOST-läget.
- För omgivningstemperaturer på mellan +15 °C till +25 °C ska man välja medeltemperaturinställningen.

Driftlägen

Symbol	Förklaring
	EFFEKT-läget: Standardläge Val av alla temperaturnivåer (1 till 5)
	TYST-läge: Reducerad fläkt- och kompressorhastighet med reducerad bullernivå, t.ex. om användaren vill koppla av eller sova. Val av tre temperaturnivåer (1 till 3)
	BOOST-läge: Maxeffekt, t.ex. för omedelbar kylning eller när man har lagt en stor mängd icke kylda livsmedel i kylskåpet. Inget val av temperaturnivåer

RC10.4T.70, RC10.4T.90, RCL10.4T, RCD10.5(X)T, RCS10.5(X)T

För att slå på kylskåpet:

- ▶ Håll styrvredet intryckt i 2 sekunder.
- ✓ Kylskåpet startar med de senaste inställningarna.

För att navigera i menyn:

- ▶ Tryck på styrvredet för att starta navigationsmenyn (bild **2**, sida 6).
- ▶ Vrid på styrvredet för att välja önskad specifik meny.
- ▶ Tryck på styrvredet för att öppna den specifika meny som du har valt.
- ▶ Vrid på styrvredet för att navigera genom den specifika menyn.
- ✓ De valda inställningarna visas med blå färg.
- ▶ Tryck på styrvredet för att välja den valda inställningen.
- ▶ Bekräfta valet med .

För att stänga av kylskåpet:



- ▶ Håll styrvredet intryckt i 4 sekunder.
- ✓ Det hörs ett pip ljud innan kylskåpet stängs av.

RC10.4S.70, RC10.4S.90, RC10.4P.100, RCL10.4S, RCD10.5(X)S, RCS10.5(X)S

För att slå på kylskåpet:

- ▶ Håll -knappen intryckt i 2 sekunder för att slå på kylskåpet.
- ✓ Kylskåpet startar med de senaste inställningarna.

För att justera inställningarna:

- ▶ Tryck flera gånger på knappen  tills lysdioden markerar önskat driftläge.
- ▶ Tryck flera gånger på knappen  tills det önskade temperatursteget har ställts in.

För att stänga av kylskåpet:

- ▶ Håll -knappen intryckt i 4 sekunder för att stänga av kylskåpet.

5.4 Använda kylskåpsdörren

RC10.4T.70, RC10.4T.90, RCL10.4T, RCD10.5(X)T, RCS10.5(X)T**AKTA! – Risk för personskada**

- Om kylskåpsdörren eller frysfacksdörren används på fel sätt finns det risk att den helt lossnar från apparaten.
- Luta dig inte mot den öppna kylskåpsdörren.

**ANVISNING**

Om dörren på den motsatta sidan inte är ordentligt låst, ska man försiktigt skjuta upp till och ned till på dörren på den sidan tills den är låst.

För att stänga och låsa kylskåpsdörren/dörren till frysfacket:

- ▶ Tryck igen dörren tills det hörs ett tydligt klick upp till och ned till.
- ✓ Dörren är nu stängd och låst.

RC10.4S.70, RC10.4S.90, RC10.4P.100, RCL10.4S, RCD10.5(X)S, RCS10.5(X)S

För att låsa upp kylskåpsdörren:

- ▶ Lås upp kylskåpsdörren enligt bilden (bild **3**, sida 7).
- ✓ Det är lätt att öppna och stänga kylskåpsdörren, men den går inte i lås när den stängs.

För att låsa kylskåpsdörren högst upp automatiskt:

- ▶ Lås upp och öppna kylskåpsdörren enligt bilden (bild **4**, sida 8).
- ✓ Efter stängningen går kylskåpsdörren automatiskt i lås upptill (bild **5**, sida 9).

För att låsa kylskåpsdörren före driften:

- ▶ Lås kylskåpsdörren enligt bilden (bild **6**, sida 10).

5.5 Använda VG fresh base**RCL10.4(S)(T), RCD10.5(X)(S)(T)****OBSERVERA!**

VG fresh basens maxlast är 4,5 kg.

Skjutreglaget i VG fresh base kan användas för att reglera luftfuktigheten i den nedanförplacerade grönsakslådan:

Kylvaror		Optimal fuktighet	Skjutspjällets läge
Grönsaker		Hög	○○○ ▶ Stäng skjutspjället.
Frukt		Lågt	○ ▶ Öppna skjutspjället.

För att ta bort och sätta in VG fresh base:

- ▶ Gå tillväga enligt bilden (bild **7**, sida 11).

5.6 Placera gallren



VARNING! Fara för barn!

Alla galler sitter fast så att barn inte kan klättra in i kylskåpet.

- Ta bara bort gallren vid rengöring.
- Sätt tillbaka gallren och lås fast dem.

- ▶ Ta bort gallren enligt bilden (bild **8**, sida 11).
- ▶ Montera tillbaka gallren i omvänd ordning.

Placera gallret i vinkel för vinflaskor



OBSERVERA!

Under körning får man **inte** ställa varor i det vinklade gallret.

- ▶ Gör enligt bilden för att ändra vinkel (bild **9**, sida 12).

5.7 Ta bort frysacket

Du kan ta ut frysacket och på så sätt skapa mer utrymme i kylskåpsdelen.



ANVISNING

- Förvara frysackets dörr och botten omsorgsfullt så att de inte skadas.
- Inmonteringen görs i omvänd ordning.

- ▶ Gå tillväga enligt bilden (bild **10**, sida 13).

5.8 Avfrosta kylskåpet



OBSERVERA!

Använd inte maskinverktyg eller en hårfön för att få bort is eller lossa på frusna delar.



ANVISNING

Efterhand kan frost bildas på kylflänsarna inuti kylskåpet. När detta frostlager når 3 mm tjocklek bör kylskåpet frostas av.

- ▶ Gå tillväga enligt bilden (bild **11**, sida 14).

5.9 Placera kylskåpsdörren i vinterläge



AKTA!

Vinterläget får **inte** användas vid körning.

Om du inte har för avsikt att använda kylskåpet under en längre tid ska du sätta kylskåpsdörren och frysfacksdörren i vinterläge. På det här sättet förhindras att det bildas mögel.

- ▶ Avfrosta kylskåpet (kapitel "Avfrosta kylskåpet" på sidan 216).
- ▶ Vrid kroken intill låsmekanismen hela vägen upp till och ned till på en dörrsida (bild **12**, sida 15).
- ▶ Tryck mot kylskåpsdörren.
- ✓ Det framskjutande stiftet hakar i kroken.

Gå tillväga på följande sätt för att öppna dörren i vinterläge:

- ▶ Dra dörren mot dig.
- ▶ Skjut tillbaka de utstående krokarna upp till och ned till på dörren.

6 Felsökning



ANVISNING

För säker drift av 12 V-förbrukare i husvagnen under körning måste man kontrollera att man får tillräckligt med spänning från dragfordonet. På vissa fordon kan det hända att batterihanteringssystemet automatiskt stänger av förbrukarna för att skydda batteriet. Inhämta information om detta från fordonstillverkaren.

Fel	Möjlig orsak	Lösning
Kylskåpet fungerar inte.	Säkringen i likströmskabeln är defekt.	Byt ut säkringen på reläet. Kontakta en auktoriserad kundtjänst.
	Fordonets säkring har gått.	Byt ut fordonets säkring. (Observera fordonets bruksanvisning.)
	Fordonsbatteriet är urladdat.	Kontrollera fordonsbatteriet och ladda upp det.
	Tändningen är inte påslagen.	Slå på tändningen.
	Temperaturen vid kompressorn är för låg(<0 °C).	Stäng/täck för alla externa ventilationsgaller fullständigt med isoleringsmaterial.
	Om spänningen inte är tillräckligt hög stängs kylskåpet av automatiskt. (Frånkopplingsspänning: 10,4 V)	Ladda batteriet. Kylskåpet startar om automatiskt. (Tillkopplingsspänning: 11,7 V)
Kylskåpet kyls inte tillräckligt.	Otillräcklig ventilation runt aggregatet.	Kontrollera att ventilationsgallret inte är blockerat.
	Förångaren är igenisad.	Kontrollera att kylskåpsdörren går igen ordentligt. Kontrollera att kylskåpets tätning sitter korrekt och inte är skadad. Avfrosta kylskåpet.
	Temperaturen har ställts in för högt.	Ställ in en lägre temperatur.
	Omgivningstemperaturen är för hög.	Ta tillfälligt ut ventilationsgallret så att den varma luften släpps ut snabbare.
	Det har placerats för många livsmedel i kylskåpet på samma gång.	Ta bort några livsmedel.
	Det har placerats för många varma livsmedel i kylskåpet på samma gång.	Ta ut de varma livsmedlen och låt de svalna av innan de läggs in i kylskåpet.
Kylskåpet har bara varit påslaget en kort tid.	Kontrollera temperaturen igen efter fyra, fem timmar.	

6.1 Fel- och varningsindikering



ANVISNING

Alla fel visas med en varningssymbol, ett fel-ID och en ljudsignal. Ljudsignalen (pipljud) hörs i två minuter och upprepas varje halvtimme tills felet har blivit åtgärdat.

RC10.4T.70, RC10.4T.90, RCL10.4T, RCD10.5(X)T, RCS10.5(X)T

Fel anges med en felkod och en varningssymbol (Δ) mitt på TFT-displayen.

Om det uppstår flera fel rullar felkoderna över mitt på displayen.

Alla fel av VARNINGS-typ (V) återställs automatiskt så fort det ifrågavarande felet har åtgärdats.

Alla fel av FEL-typ (F) måste återställas manuellt:

- ▶ Håll styrvredet intryckt i minst 2 sekunder.
- ✓ Det hörs ett pipljud.
- ✓ Felet har återställts.

Kod	Ljudlarm	Fel	Åtgärd
W02	Nej	Fel på temperaturgivaren i kylfacket	▶ Kontakta en auktoriserad kundtjänst.
E03	Ja	Kommunikationsfel	▶ Tryck på on/off-knappen i minst 2 sekunder.
W04	Nej	Fel på CI-bussen	Återställs automatiskt
W10	Ja	Dörren är öppen längre än 2 minuter	▶ Stäng dörren.
W11	Ja	Likström <7,5 V	Återställs automatiskt
W19	Ja	Likström <10,9 V	Återställs automatiskt
E32	Ja	Överström för ytterfläkten	▶ Tryck på on/off-knappen i minst 2 sekunder.
E33	Ja	Kompressorn startar inte	▶ Tryck på on/off-knappen i minst 2 sekunder.
E34	Ja	Kompressorn är överbelastad	▶ Tryck på on/off-knappen i minst 2 sekunder.
E35	Ja	Inbyggd värmesäkring kompressor styrenhet	▶ Tryck på on/off-knappen i minst 2 sekunder.

RC10.4S.70, RC10.4S.90, RC10.4P.100, RCL10.4S, RCD10.5(X)S, RCS10.5(X)S

Vid ett fel blinkar varningslysdioden (Δ) på displayen enligt felet.

Alla fel av VARNINGStyp (V) återställs automatiskt så fort det ifrågavarande felet har åtgärdats.

Alla fel av FEL-typ (F) måste återställas manuellt:

- ▶ Håll intryckt i $\text{\textcircled{1}}$ 2 sekunder.
- ✓ Det hörs ett pipjud.
- ✓ Felet har återställts.

Antal blinkningar	Ljudlarm	Feltyp	Fel	Åtgärd
Konstant	Nej	W	Fel på temperaturgivaren i kylfacket	▶ Kontakta en auktoriserad kundtjänst.
1	Ja	W	Likström <7,5 V	Återställs automatiskt
2	Ja	E	Överström för ytterfläkten	▶ Tryck på on/off-knappen i minst 2 sekunder.
3	Ja	E	Kompressorn startar inte	▶ Tryck på on/off-knappen i minst 2 sekunder.
4	Ja	E	Kompressorn är överbelastad	▶ Tryck på on/off-knappen i minst 2 sekunder.
5	Ja	E	Inbyggd värmesäkring kompressor styrenhet	▶ Tryck på on/off-knappen i minst 2 sekunder.
6	Nej	W	Fel på Cl-bussen	Återställs automatiskt
-	Ja	W	Dörren är öppen längre än 2 minuter	▶ Stäng dörren.

6.2 Felsökning med kylskåpsdörren

RC10.4T.70, RC10.4T.90, RCL10.4T, RCD10.5(X)T, RCS10.5(X)T



AKTA! Risk för personskada

Om man har manipulerat eller vridit låsstiften finns det risk att dörren helt lossnar från apparaten.



ANVISNING

Om det inte längre går att stänga dörren är dörrhandtaget blockerat på den öppna sidan.

För att sätta tillbaka dörren:

- ▶ Sätt fast dörren enligt (bild **13**, sida 15).

För att stänga dörren:

- ▶ Ta bort blockeringen för dörrhandtaget enligt (bild **14**, sida 16).

7 Rengöring och skötsel



VARNING!

Koppla alltid bort kylskåpet från elnätet före rengöring och skötsel.



OBSERVERA!

Använd under inga omständigheter frätande rengöringsmedel, hårda eller spetsiga verktyg för att ta bort lager av is eller lossa på fastfrosna föremål i samband med rengöringen.

- ▶ Rengör kylskåpet regelbundet och när det blir smutsigt med en fuktig trasa.
- ▶ Se till att det inte kommer in vatten i tätningarna. Elektronik kan skadas.
- ▶ Torka av kylapparaten med en trasa efter rengöringen.
- ▶ Kontrollera utloppet för smältvatten regelbundet.

Rengör utloppet för smältvatten vid behov. Om det är tilltäppt samlas vatten på golvet under kylskåpet.

8 Garanti

Den lagstadgade garantitiden gäller. Om produkten är defekt: kontakta tillverkarens kontor i ditt land (se dometic.com/dealer) eller återförsäljaren.

Vid reparations- resp. garantiärenden ska följande skickas med:

- en kopia på fakturan med inköpsdatum,
- en reklambeskrivning/felbeskrivning.

9 Avfallshantering



ANVISNING

Det finns lättantändlig isoleringsgas i apparaten. Apparaten får endast tas undan och avfallshandteras av en fackman.



Skydda miljön!

Varken laddningsbara batterier eller andra batterier hör hemma i hushållssoporna.

Lämna dina förbrukade eller defekta (laddningsbara) batterier till återförsäljaren eller till ett insamlingsställe.

10 Tekniska data

Aktuell EU-försäkran om överensstämmelse för maskinen kan erhållas från respektive produktsida på dometic.com eller direkt via tillverkaren (se dometic.com/dealer).

Den här apparaten uppfyller kraven för UN/ECE-förordningen R10.

Innehåller fluorerade växthusgaser

Hermetiskt sluten utrustning

	RC 10.4(S)(T).70	RC 10.4(S)(T).90	RC 10.4P.100
Volym			
Bruttovolym:	62 l	86 l	94 l
Kylfack:	54,5 l	75,5 l	81 l
Frysack:	7,5 l	7,5 l	9 l
Total nettovolym:	62 l	83 l	90 l
Exklusive frysack			
Bruttovolym:	69 l	90 l	98 l
Nettovolym:	64 l	85 l	93 l
Anslutningsspänning:	12 V \equiv	12 V \equiv	12 V \equiv
Genomsnittlig strömingång:	42 W	45 W	48 W
Energiförbrukning	0,45 kWh/24 h	0,45 kWh/24 h	0,46 kWh/24 h
EFFEKT-läget:	37,5 Ah/24 h	37,5 Ah/24 h	38 Ah/24 h
Klimatklass:	T	T	T
Kylvätska:	R134a/40 g	R134a/43 g	R134a/47 g
Motsvarande CO ₂ :	0,057 t	0,061 t	0,065 t
Global uppvärmningspotential (GWP):	1430	1430	1430
Buller (EN60704):			
EFFEKT-läget:	42 dB(A)	42 dB(A)	42 dB(A)
TYST-läge:	39 dB(A)	39 dB(A)	39 dB(A)
Mått H x B x D (i mm):	821 x 420 x 450	975 x 420 x 485	902 x 420 x 655 (Bakre kompressor) 902 x 590 x 485 (Sidokompressor)
Vikt:	19,5 kg	21,4 kg	21 kg
Provning/certifikat:			

	RCL 10.4(S)(T)	RCD 10.5(S)(T)	RCD 10.5X(S)(T)
Volym			
Bruttovolym:	133 l	153 l	177 l
Kylfack:	116 l	118 l	142 l
Frysack:	12 l	29 l	35 l
Total nettovolym:	128 l	147 l	171 l
Exklusive frysack			
Bruttovolym:	139 l	–	–
Nettovolym:	134 l	–	–
Anslutningsspänning:	12 V \equiv	12 V \equiv	12 V \equiv
Genomsnittlig strömingång:	54 W	54 W	54 W
Energiförbrukning	0,61 kWh/24 h	0,70 kWh/24 h	0,72 kWh/24 h
EFFEKT-läget:	51 Ah/24 h	43 Ah/24 h	60 Ah/24 h
Klimatklass:	ST	ST	ST
Kylvätska:	R134a/40 g	R134a/44 g	R134a/44 g
Motsvarande CO ₂ :	0,057 t	0,057 t	0,057 t
Global uppvärmningspotential (GWP):	1430	1430	1430
Buller (EN60704):			
EFFEKT-läget:	42 dB(A)	42 dB(A)	42 dB(A)
TYST-läge:	39 dB(A)	39 dB(A)	39 dB(A)
Mått H x B x D (i mm):	1293 x 420 x 595	1282 x 523 x 565	1282 x 523 x 620
Vikt:	32 kg	36,5 kg	39,5 kg
Provning/certifikat:			

	RCS 10.5(S)(T)	RCS10.5X(S)(T)
Volym		
Bruttovolym:	78 l	92 l
Kylfack:	69,1 l	80,3 l
Frysack:	9,2 l	12,1 l
Total nettovolym:	78 l	92 l
Exklusive frysack		
Bruttovolym:	83 l	98 l
Nettovolym:	83 l	98 l
Anslutningsspänning:	12 V	12 V
Genomsnittlig strömingång:	5,9 A	5,5 A
Energiförbrukning	0,42 kWh/24 h	0,43 kWh/24 h
EFFEKT-läget:	35 Ah/24 h	35,5 Ah/24 h
Klimatklass:	N, ST	N, ST
Kylvätska:	R600a/24 g	R600a/23 g
Motsvarande CO ₂ :	0,072 kg	0,069 kg
Global uppvärmningspotential (GWP):	3	3
Buller (EN60704):		
Med luftkanal:		
EFFEKT-läget:	44 dB(A)	44 dB(A)
TYST-läge:	39 dB(A)	39 dB(A)
Utan luftkanal:		
EFFEKT-läget:	42 dB(A)	42 dB(A)
TYST-läge:	38 dB(A)	38 dB(A)
Mått H x B x D (i mm):	821 x 523 x 555	821 x 523 x 610
Vikt:	24,5 kg	25 kg
Provning/certifikat:		

Vennligst les disse instruksjonene nøye og følg alle instruksjoner, retningslinjer og advarsler som er inkludert i denne produktveiledningen for å sikre at du installerer, bruker og vedlikeholder produktet ordentlig til enhver tid. Disse instruksjonene MÅ følge med dette produktet.

Ved å bruke dette produktet bekrefter du at du har lest alle instruksjoner, retningslinjer og advarsler nøye, og at du forstår og aksepterer å overholde betingelsene og vilkårene slik de er presentert her. Du godtar å bruke dette produktet kun til tiltenkt formål og anvendelse, og i samsvar med instruksjonene, retningslinjene og advarslene slik de er presentert i denne produktveiledningen, så vel som i samsvar med alle gjeldende lovbestemmelser og forskrifter. Hvis instruksjonene og advarslene som er presentert her, ikke blir lest og fulgt, kan dette resultere i personskader hos deg selv eller andre, skade på produktet eller skade på annen eiendom i nærheten. Denne produktveiledningen, inkludert instruksjonene, retningslinjene og advarslene, samt relatert dokumentasjon, kan være underlagt endringer og oppdateringer. For oppdatert produktinformasjon, se dometic.com.

Innhold

1	Symbolforklaring	226
2	Sikkerhetsregler	227
3	Forskriftsmessig bruk	230
4	Teknisk beskrivelse	231
5	Bruke kjøleskapet	234
6	Feilretting	240
7	Rengjøring og vedlikehold	244
8	Garanti	245
9	Avhending	245
10	Tekniske spesifikasjoner	245

1 Symbolforklaring



FARE!

Sikkerhetshenvisning til en faresituasjon som fører til alvorlige personskader, eventuelt med døden til følge, dersom de ikke blir unngått.



ADVARSEL!

Sikkerhetshenvisning til en faresituasjon som kan føre til alvorlige personskader, eventuelt med døden til følge, dersom de ikke blir unngått.



FORSIKTIG!

Sikkerhetshenvisning til en faresituasjon som kan føre til lette eller middels alvorlige personskader, dersom de ikke blir unngått.

**PASS PÅ!**

Henvising til en situasjon som kan føre til tingskader dersom den ikke blir unngått.

**MERK**

Utfyllende informasjon om betjening av produktet.

2 Sikkerhetsregler

2.1 Grunnleggende sikkerhet



ADVARSEL! Manglende overholdelse av disse advarslene kan resultere i alvorlige personskader, eventuelt med døden til følge.

Livsfare på grunn av strømstøt

- Forsikre deg om at apparatet har blitt installert av en kvalifisert tekniker i samsvar med Dometics monteringsanvisning.
- Apparatet må ikke tas i bruk hvis det har synlige skader.
- Hvis tilkoblingskabelen til dette apparatet er skadet, må den for å unngå farer byttes av produsenten eller dennes kundeservice eller en tilsvarende utdannet person for å forhindre at sikkerheten settes i fare.
- Reparasjoner på dette apparatet må kun utføres av kvalifiserte fagfolk. Usakkyndige reparasjoner kan føre til alvorlige farer.

Eksplisjonsfare

- Ikke lagre eksplosjonsfarlige stoffer, som f.eks. spraybokser med drivgass, i apparatet.

Helsefare

- Dette apparatet kan brukes av barn fra 8 år og oppover og personer med reduserte fysiske, sensoriske eller mentale evner eller som mangler erfaring og kunnskap, hvis de er under oppsyn eller har fått veiledning i hvordan apparatet brukes på en forsvarlig måte og forstår hvilke farer det innebærer.
- Barn må ikke leke med apparatet.
- Rengjøring og vedlikehold skal ikke utføres av barn uten at de er under oppsyn.
- Barn i alderen 3–8 år får lov til å laste og losse kjøleapparater

Farlig for barn

- Sørg for at hyllene er montert og festet slik at barn ikke kan sperre seg selv inne i enheten.
- Før ditt gamle kjøleskap skal kastes
 - Demonter skuffen.
 - La hyllene bli værende i kjøleskapet, slik at barn ikke kan gå inn i det.

**FORSIKTIG! Manglende overholdelse av disse forsiktighetsvarslene kan resultere i mindre til moderate personskader.****Fare for kvestelser**

- Ikke grip i hengselet.

Helsefare

- Næringsmidler må kun oppbevares i originalemballasjen eller i egnede beholdere.

**PASS PÅ! Fare for skader**

- Kontrollen spenningsspesifikasjonene på merkeskiltet stemmer overens med den foreliggende strømforsyningen.
- Hvis kjøretøyet ikke har en underspenningsutløser, frakobler du apparatet eller slår det av når du slår av motoren. Ellers kan kjøretøybatteriet lades ut.
- Apparatet er ikke egnet for lagring av etsende eller løsemiddelholdige stoffer.
- Avløpsåpningen må holdes ren.
- Kjølekretsløpet må ikke åpnes under noen omstendigheter.
- Ikke transporter apparatet i en horisontal posisjon. Slik unngår du at olje lekker ut av kompressoren og skader kjølemiddelkretsløpet.
- Pass på at kjølemiddelkretsløpet ikke kommer til skade under transporten. Kjølemiddelet i kjølemiddelkretsløpet er lett antennelig. Ved skader på kjølemiddelkretsløpet:
 - Unngå åpen ild og gnister.
 - Sørg for god ventilasjon i rommet.
- Sett apparatet på et tørt sted som er beskyttet mot vannsprut.

2.2 Sikkerhet ved bruk av apparatet



FARE! Manglende overholdelse av disse advarslene resulterer i alvorlige personskader, eventuelt med døden til følge.

Livsfare på grunn av strømstøt

- Ikke berør blanke ledninger med bare hender.



FORSIKTIG! Manglende overholdelse av disse forsiktighetsvarslene kan resultere i mindre til moderate personskader.

Fare for elektrisk støt

- Sikre at strømkabelen og støpselet er tørre før apparatet startes opp.

Helsefare

- Pass på at det bare befinner seg gjenstander eller varer som tåler nedkjøling til valgt temperatur, i apparatet.
- Matvarer må oppbevares i originalforpakning eller i egnede beholdere.
- Det å åpne døren for en lengre periode kan føre til en vesentlig økning av temperaturen i apparatets rom.
- Overflater som kan komme i kontakt med matvarer og tilgjengelige deler av dreneringssystemet, må rengjøres regelmessig.
- Oppbevar rått kjøtt og fisk i egnede beholdere i enheten, slik at det ikke kommer i kontakt med eller kan dryppe på andre matvarer.
- Hvis enheten blir værende tom over lengre tid:
 - Slå av apparatet.
 - Avrim apparatet.
 - Rengjør og tørk apparatet.
 - La døren være åpent for å unngå muggdannelse inne i apparatet.
- Hvis kjøleskapet over lengre tid er utsatt for en romtemperatur under +10 °C, kan det ikke garanteres en jevn temperatur i fryserommet. Dette kan føre til en temperaturstigning i fryserommet, og de oppbevarte matvarene kan tine.

Fare for personskader

- Apparatets dør eller fryserdøren kan løsnes fullstendig fra enheten hvis enheten brukes på feil måte. Trykk igjen døren helt til det høres et tydelig klikk oppe og nede.
- Ikke len deg mot den åpne døren.

**PASS PÅ! Fare for skader**

- Hvis døren ikke er låst korrekt på motsatt side, må det dyttes oppe og nede på døren på den siden helt til den smekker på plass.
- Plasser store gjenstander som f.eks. flasker eller bokser utelukkende i apparatets dør, i grønnsakskuffen eller nedre trådhyll.
- Ikke bruk elektriske apparater inne i kjøleapparatet dersom disse apparatene ikke er anbefalt for dette av produsenten.
- Ikke plasser apparatet i nærheten av åpen flamme eller andre varmekilder (oppvarming, sterk solbestråling, gassovner osv.).
- Forsikre deg om at ventilasjonsåpningene ikke er tildekket.
- Fyll ikke væsker eller is i den innvendige beholderen.
- Dypp aldri apparatet i vann.
- Beskytt apparatet og kablen mot varme og fuktighet.
- Påse at matvarer ikke kommer i kontakt med veggene i kjølerommet.

**MERK**

- Spør din kjøretøysprodusent om batteriforvaltningen på kjøretøyet slår av enheten for å beskytte batteriet.
- Sett apparatdøren og fryserdøren i vinterposisjon hvis apparatet ikke skal brukes på en god stund. Dermed unngår man muggdannelse.
- Ved omgivelsestemperaturer på +15 °C til +25 °C velges gjennomsnittlig temperaturinnstilling.

3 Forskriftsmessig bruk

Apparatet er egnet for:

- Montasje i campingbiler og bobiler
- Kjøling, dypfrysing og oppbevaring av matvarer

Apparatet er **ikke** egnet for:

- oppbevaring av legemidler
- oppbevaring av etsende stoffer eller stoffer som inneholder løsemidler
- Hurtigfrysing av matvarer

Dette produktet er kun egnet for det tiltenkte formålet og anvendelsen i samsvar med disse instruksjonene.

Denne håndboken gir informasjon som er nødvendig for en ordentlig installasjon og/eller drift av produktet. Dårlig installasjon og/eller upassende drift eller vedlikehold vil resultere i en utilfredsstillende ytelse og en mulig svikt.

Produsenten påtar seg intet ansvar for personskader eller materielle skader på produktet som følge av:

- Ikke korrekt montering eller tilkobling, inkludert for høy spenning
- Ikke korrekt vedlikehold eller bruk av reservedeler foruten de originale reservedelene som leveres av produsenten
- Endringer på produktet uten at det er gitt uttrykkelig godkjenning av produsenten
- Bruk til andre formål enn det som er beskrevet i denne håndboken

Dometic forbeholder seg rettigheten til å endre produktet ytre og produktspesifikasjoner.







4 Teknisk beskrivelse











Kjøleskapet er et kompressorkjøleskap som er utviklet for drift med 12 V_{DC} strømfor-
syning.

4.1 Betjenings- og visningselementer

RC10.4T.70, RC10.4T.90, RCL10.4T, RCD10.5(X)T, RCS10.5(X)T









TFT-displayet har følgende betjenings- og displayelementer (fig. **1** A, side 5):

Symbol	Beskrivelse
	Temperaturinnstillingsindikator
	Blått snøflak: Kompressoren er i gang
	Hvitt snøflak: Kompressoren er ikke i gang
	Drift med likestrøm
	Varselindikering med feilkode
 User mode	Brukermodus:

Symbol	Beskrivelse
	<p>Performance</p> <ul style="list-style-type: none"> • Alle termostatinnstillinger kan velges • Kompressoren drives med høyt turtall • Ekstern ventilasjonsvifte drives med høyt turtall
	<p>Quiet</p> <ul style="list-style-type: none"> • Termostatinnstilling 1, 2 og 3 kan velges • Kompressoren drives med lavt turtall • Ekstern ventilasjonsvifte drives med lavt turtall
	<p>Boost</p> <ul style="list-style-type: none"> • Termostatinnstillinger fast innstilt på maksimalnivå • Kompressoren drives med høyt turtall • Ekstern ventilasjonsvifte drives med høyt turtall
 Settings	<p>Innstillinger (kun RCD-modeller):</p> <ul style="list-style-type: none">  Rammeoppvarming Symbolet tennes når rammeoppvarmingen går. Rammeoppvarming i fryserommet reduserer kondens.  Symbolet tennes hvis kjøleskapet er tilkoblet til CI-bussen.  Symbolet lyser når barnesikringen er aktivert: <ul style="list-style-type: none"> • Trykk på dreieknappen 3 ganger innen 1,5 sekunder for å aktivere betjeningen. • Etter 10 sekunder uten aktivitet låses betjeningen igjen automatisk.  Lydsignal AV: Det gis ingen varsler ved feilmeldinger, varselmeldinger og en dør som står åpen i lengre tid.  Lydsignal PÅ: Feilmeldinger, varselmeldinger og dør åpen over lengre tid signaliseres akustisk.  Bekreft valget og gå tilbake til hovedmenyen

RC10.4S.70, RC10.4S.90, RC10.4P.100, RCL10.4S, RCD10.5(X)S, RCS10.5(X)S

LED-displayet har følgende betjenings- og displayelementer (fig. **1** B, side 5):

Symbol	Beskrivelse
	ON/OFF-tast
	Performance-modus <ul style="list-style-type: none"> • Alle termostatinnstillinger kan velges • Kompressoren drives med høyt turtall • Ekstern ventilasjonsvifte drives med høyt turtall
	Quiet-modus <ul style="list-style-type: none"> • Termostatinnstilling 1, 2 og 3 kan velges • Kompressoren drives med lavt turtall • Ekstern ventilasjonsvifte drives med lavt turtall
	Boost-modus <ul style="list-style-type: none"> • Termostatinnstillinger fast innstilt på maksimalnivå • Kompressoren drives med høyt turtall • Ekstern ventilasjonsvifte drives med høyt turtall
	Feilvarsel
	Temperaturindikering
	Knapp for valg av modus
	Temperaturvalgknapp

5 Bruke kjøleskapet



MERK

- Før det nye kjøleskapet tas i bruk skal man av hygieniske årsaker rengjøre det innvendig og utenpå med en fuktig klut.
- Ved første gangs igangkjøring av kjøleskapet kan det oppstå lukt som forsvinner etter noen timer. Gjennomluft rommet godt.
- Plasser kjøretøyet vannrett, spesielt ved igangkjøring og fylling av kjøleskapet før reisen starter.
- Kjøleeffekten kan bli påvirket av:
 - omgivelsestemperaturen (f.eks. hvis kjøretøyet utsettes for direkte sollys)
 - mengden matvarer som skal kjøles
 - hvor ofte døren åpnes

5.1 Tips for optimal kjøleskapsdrift

- Ikke lagre varer i kjøleskapet i løpet av de første 4 timene etter at det tas i bruk.
- Beskytt interiøret i kjøretøyet mot overdreven oppvarming (f.eks. solskjerm i vinduene, klimaanlegg).
- Beskytt kjøleskapet mot direkte sollys (f.eks. solskjerm i vinduet).

5.2 Instruksjon om lagring av matvarer



FORSIKTIG! – Helsefare!

- Kontroller at kjøleeffekten til kjøleskapet er egnet for matvarene du ønsker å kjøle.
- Det å åpne døren for en lengre periode kan føre til en vesentlig økning av temperaturen i kjøleskapets rom.
- Oppbevar rått kjøtt og fisk i egnede beholdere i kjøleskapet, slik at rått kjøtt eller fisk ikke kommer i kontakt med eller drypper på andre matvarer.
- Næringsmidler må oppbevares i originalforpakning eller i egnede beholdere.
- Fryserommet er egnet for å lage isbiter og for oppbevaring av frosne matvarer. Det er ikke egnet til å fryse matvarer som hittil ikke har vært frosset.
- Hvis kjøleskapet over lengre tid er utsatt for en romtemperatur under +10 °C, kan det ikke garanteres en jevn temperatur i fryserommet. Dette kan føre til en temperaturstigning i fryserommet, og de oppbevarte matvarene kan tine.



PASS PÅ!

- Maks. vekt per dørhylle er 3 kg. Maks. vekt for hele døren er på 7,5 kg.
- Plasser store gjenstander som f.eks. flasker eller bokser utelukkende i kjøleskapdøren, i det nederste oppbevaringsrommet eller nederste hylle.
- Oppbevar ikke kullsyreholdige drikker i fryserommet.

► Lagre matvarer som vist (fig. **1**, side 5).



5.3 Drift av kjøleskapet



MERK

- Ved innstilling av QUIET- eller BOOST-modus går kjøleskapet automatisk tilbake til PERFORMANCE-modus etter 8 timer, med den samme konfigurasjonen som var stilt inn før skiftet til QUIET- eller BOOST-modus.
- Ved omgivelsestemperaturer på +15 °C til +25 °C velges gjennomsnittlig temperaturinnstilling.

Driftsmoduser

Symbol	Forklaring
	PERFORMANCE-modus: Standardmodus Valg av temperaturnivå (1 til 5)
	QUIET-modus: Lavere vifte- og kompressorhastighet med redusert støynivå, f.eks. hvis brukeren vil slappe av eller sove Valg mellom tre temperaturnivåer (1 til 3)
	BOOST-modus: Maksimal effekt, f.eks. for rask nedkjøling etter innlegging av større mengder ukjølte matvarer i kjøleskapet Ikke mulig å velge temperaturnivå

RC10.4T.70, RC10.4T.90, RCL10.4T, RCD10.5(X)T, RCS10.5(X)T

For å slå på kjøleskapet:

- ▶ Trykk på dreieknappen i 2 sekunder.
- ✓ Kjøleskapet starter med de nyeste innstillingene.

For å navigere i menyen:

- ▶ Trykk på dreieknappen for å aktivere navigasjonsmenyen (fig. **2**, side 6).
- ▶ Drei på dreieknappen for å velge den ønskede detaljmenyen.
- ▶ Trykk på dreieknappen for å åpne den valgte detaljmenyen.
- ▶ Drei på dreieknappen for å navigere i detaljmenyen.
- ✓ Valgte innstillinger vises i blått.
- ▶ Trykk på dreieknappen for å velge de valgte innstillingene.
- ▶ Bekreft valget med .

For å slå av kjøleskapet:



- ▶ Trykk på dreieknappen i 4 sekunder.
- ✓ Et lydsignal lyder og kjøleskapet slås av.

RC10.4S.70, RC10.4S.90, RC10.4P.100, RCL10.4S, RCD10.5(X)S, RCS10.5(X)S

For å slå på kjøleskapet:

- ▶ Trykk på tasten  i 2 sekunder for å slå på kjøleskapet.
- ✓ Kjøleskapet starter med de nyeste innstillingene.

For å tilpasse innstillingene:

- ▶ Trykk gjentatte ganger på knappen  helt til LED-en indikerer den ønskede driftsmåten.
- ▶ Trykk gjentatte ganger på knappen  helt til ønsket temperaturtrinn er innstilt.

For å slå av kjøleskapet:

- ▶ Trykk på tasten  i 4 sekunder for å slå av kjøleskapet.

5.4 Benytte kjøleskapsdøren

RC10.4T.70, RC10.4T.90, RCL10.4T, RCD10.5(X)T, RCS10.5(X)T**FORSIKTIG! – Fare for personskader**

- Kjøleskapsdøren eller fryseromskapsdøren kan løsnes fullstendig fra apparatet hvis det brukes på feil måte.
- Ikke len deg mot den åpne kjøleskapsdøren.

**MERK**

Hvis døren ikke er låst korrekt på motsatt side må det dyttes forsiktig oppe og nede på døren på den siden helt til den smekker på plass.

For å lukke og låse kjøleskapsdøren/fryseromskapsdøren:

- ▶ Trykk igjen døren helt til det høres et tydelig klink opp og nede.
- ✓ Døren er nå lukket og låst.

RC10.4S.70, RC10.4S.90, RC10.4P.100, RCL10.4S, RCD10.5(X)S, RCS10.5(X)S

For å lukke opp kjøleskapsdøren:

- ▶ Lukk opp kjøleskapsdøren som vist (fig. **3**, side 7).
- ✓ Kjøleskapsdøren er enkel å åpne og lukke, men vil ikke være låst når den er lukket.

For å låse kjøleskapsdøren automatisk på toppen:

- ▶ Låse opp og lukke opp kjøleskapsdøren som vist (fig. **4**, side 8).
- ✓ Kjøleskapsdøren låses automatisk på toppen etter at den lukkes (fig. **5**, side 9).



For å låse kjøleskapsdøren før du starter å kjøre:

- ▶ Lås kjøleskapsdøren som vist (fig. **6**, side 10).

5.5 Bruk av VG ferskvarehylle**RCL10.4(S)(T), RCD10.5(X)(S)(T)****PASS PÅ!**

Maks. belastningsevne på VG ferskvarehylle er 4,5 kg.

Skyveren i VG ferskvarehyllen kan brukes for å regulere fuktigheten i grønnsaksrommet under hyllen:

Kjølevarer		Optimal luftfuktighet	Skyverposisjon
Grønnsaker		Høy	○○○ ▶ Lukk skyveren.
Frukt		Lav	○ ▶ Åpne skyveren.

For å ta ut og sette inn VG ferskvarehylle:

- ▶ Gå frem som vist (fig. **7**, side 11).

5.6 Posisjonere risten



ADVARSEL! Farlig for barn!

Alle hyller er faste for å forhindre at barn ikke kan klatre inn i kjøleskapet.

- Hyllene må bare tas ut for rengjøring.
- Tilpass hyllene og lås dem på plass.

- ▶ Fjern hyllen som vist (fig. **8**, side 11).
- ▶ Monter hyllen igjen i motsatt rekkefølge.

Posisjonere hyllen i en vinkel tilpasset vinflasker



PASS PÅ!

Under kjøring må en hylle i vinklet posisjon **ikke** fylles.

- ▶ Endre hyllens posisjon som vist (fig. **9**, side 12).

5.7 Fjerne fryserommet

Du kan ta ut fryserommet for å lage mer plass i kjøleskapsrommet.



MERK

- Lagre fryseromsdøren og fryserombunnen trygt, slik at de ikke blir skadet.
- Utfør monteringen i omvendt rekkefølge.

- ▶ Gå frem som vist (fig. **10**, side 13).

5.8 Avrime kjøleskapet



PASS PÅ!

Ikke bruk mekaniske verktøy eller hårtørrer for å fjerne is eller løsne frosede gjenstander.



MERK

Over tid dannes det rim på kjøleribbene inne i kjøleskapet. Når dette rimsjiktet er omtrent 3 mm, skal man tine av kjøleskapet.

- ▶ Gå frem som vist (fig. **11**, side 14).

5.9 Posisjonere kjøleskapsdøren i vinterposisjon



FORSIKTIG!

Vinterposisjonen må **ikke** benyttes under kjøring.

Sett kjøleskapsdøren og fryseromdøren i vinterposisjon hvis kjøleskapet ikke skal brukes over lengre tid. Dermed unngår man muggdannelse.

- ▶ Avrim kjøleskapet (kapittel «Avrime kjøleskapet» på side 239).
- ▶ Skru kroken nær låsemekanismen helt rundt på toppen og bunnen på den ene siden av døren (fig. 12, side 15).
- ▶ Trykk mot kjøleskapsdøren.
- ✓ Den utstikkende pinnen smekker inn i kroken.

Åpne døren i vinterposisjon som følger:

- ▶ Trekk døren mot deg.
- ▶ Skyv inn igjen de utstikkende krokene på toppen og bunnen av døren.

6 Feilretting



MERK

For sikker drift av 12 V forbrukerenheter i campingbilen under kjøring må det sikres at trekkvognen leverer tilstrekkelig spenning. På noen kjøretøy kan batteriadministrasjonssystemet automatisk slå av forbrukerenhetene for å beskytte batteriet. Informer deg om dette hos kjøretøyprodusenten.

Problem	Mulig årsak	Løsningsforslag
Kjøleskapet fungerer ikke.	Sikringen i likestrømledningen er defekt.	Sikringen på releet må skiftes ut. Kontakt en autorisert kundeservice.
	Kjøretøysikringen har gått.	Skift ut kjøretøysikringen. (Se bruksanvisningen for kjøretøyet.)
	Kjøretøybatteriet er utladet.	Kontroller kjøretøybatteriet og lad det opp.
	Tenningen er ikke slått på.	Slå på tenningen.
	For lav temperatur ved kompressoren (<0 °C).	Lukk eller dekk til alle utvendige ventilasjonsgittere fullstendig med isolasjonsmateriale.
	Kjøleskapet slås av automatisk hvis spenningen er utilstrekkelig. (Utkoblingsspenning: 10,4 V)	Lad opp batteriet. Kjøleskapet starter opp igjen automatisk. (Innkoblingsspenning: 11,7 V)
Kjøleskapet kjøler ikke tilstrekkelig.	Luftingen rundt aggregatet er ikke tilstrekkelig.	Kontroller om luftegitteret er fritt.
	Fordamperen er tiliset.	Kontroller om kjøleskapdøren lukker riktig. Forsikre deg om at kjøleskaps-tetningen passer ordentlig og ikke er skadet. Avrim kjøleskapet.
	Temperaturen er stilt inn for høyt.	Still inn en lavere temperatur.
	Omgivelsestemperaturen er for høy.	Ta ut luftegitteret fra tid til annen, slik at den varme luften slipper raskere ut.
	Det ble plassert for mye matvarer i kjøleskapet på én gang.	Ta ut litt av matvarene.
	Det ble plassert for mye varme matvarer i kjøleskapet på én gang.	Ta ut de varme matvarene og la de kjøle seg ned før du setter dem inn.
Kjøleskapet har ikke vært lenge i drift.	Kontroller temperaturen på nytt etter fire til fem timer.	

6.1 Feil- og varselindikeringer



MERK

Alle feil indikeres med et varselsymbol, en feil-ID og et lydsignal. Lydsignalet varer i 2 minutter og gjentas hvert 30. Minutt helt til feilen har blitt utbedret.

RC10.4T.70, RC10.4T.90, RCL10.4T, RCD10.5(X)T, RCS10.5(X)T

Feil indikeres med en feilkode sammen med et varselsymbol (Δ) midt på TFT-displayet.

Hvis det oppstår flere feil, ruller feilkodene over midten av displayet.

Alle feil av typen ADVARSEL (WARNING; W) nullstilles automatisk så snart feilen har blitt utbedret.

Alle feil av FEIL (ERROR; E) må nullstilles manuelt:

- ▶ Trykk på dreieknappen i minst 2 sekunder.
- ✓ Et lydsignal lyder.
- ✓ Feilen har blitt nullstilt.

Kode	Lydalarm	Problem	Løsning
W02	Nei	Defekt temperatursensor i kjøleskapsrommet	▶ Kontakt en autorisert kundeservice.
E03	Ja	Kommunikasjonsfeil	▶ Trykk på AV/PÅ-knappen i minst 2 sekunder.
W04	Nei	CI-busfeil	Tilbakestilles automatisk
W10	Ja	Døren har vært åpen i mer enn 2 minutter	▶ Lukk døren.
W11	Ja	Likestrømsspennning < 7,5 V	Tilbakestilles automatisk
W19	Ja	Likestrømsspennning < 10,9 V	Tilbakestilles automatisk
E32	Ja	Overstrøm utvendig vifte	▶ Trykk på AV/PÅ-knappen i minst 2 sekunder.
E33	Ja	Kompressoren starter ikke	▶ Trykk på AV/PÅ-knappen i minst 2 sekunder.
E34	Ja	Kompressoren er overbelastet	▶ Trykk på AV/PÅ-knappen i minst 2 sekunder.
E35	Ja	Temperaturutkobling av kompress-kontrollenhet	▶ Trykk på AV/PÅ-knappen i minst 2 sekunder.

RC10.4S.70, RC10.4S.90, RC10.4P.100, RCL10.4S, RCD10.5(X)S, RCS10.5(X)S

Ved feil blinker varsel-LED-en (Δ) i displayet iht. feilen.

Alle feil av typen ADVARSEL (WARNING; W) nullstilles automatisk så snart feilen har blitt utbedret.

Alle feil av FEIL (ERROR; E) må nullstilles manuelt:

- ▶ Trykk $\text{\textcircled{1}}$ i 2 sekunder.
- ✓ Et lydsignal lyder.
- ✓ Feilen har blitt nullstilt.

Antall lysimpulser	Lydalarm	Feiltype	Problem	Løsning
Kontinuerlig	Nei	B	Defekt temperatursensor i kjøleskapsrommet	▶ Kontakt en autorisert kundeservice.
1	Ja	B	Likestrømspenning < 7,5 V	Tilbakestilles automatisk
2	Ja	E	Overstrøm utvendig vifte	▶ Trykk på AV/PÅ-knappen i minst 2 sekunder.
3	Ja	E	Kompressoren starter ikke	▶ Trykk på AV/PÅ-knappen i minst 2 sekunder.
4	Ja	E	Kompressoren er overbelastet	▶ Trykk på AV/PÅ-knappen i minst 2 sekunder.
5	Ja	E	Temperaturtkobling av kompress-kontrollenhet	▶ Trykk på AV/PÅ-knappen i minst 2 sekunder.
6	Nei	B	Cl-busfeil	Tilbakestilles automatisk
-	Ja	B	Døren har vært åpen i mer enn 2 minutter	▶ Lukk døren.

6.2 Feilretting med kjøleskapdøren

RC10.4T.70, RC10.4T.90, RCL10.4T, RCD10.5(X)T, RCS10.5(X)T



FORSIKTIG! Fare for personskader

Døren kan løsne helt fra enheten hvis låsepinnene har blitt tuklet med eller er vridde.



MERK

Hvis døren ikke lenger lukkes, blokkeres dørhåndtaket på den åpne siden.

For å feste døren igjen:

- ▶ Sett inn døren som vist (fig. **13**, side 15).

For å lukke døren:

- ▶ Fjern dørhåndtakblokkeringen som vist (fig. **14**, side 16).

7 Rengjøring og vedlikehold



ADVARSEL!

Før rengjøring og vedlikehold må kjøleskapet alltid kobles fra energiforsyningen.



PASS PÅ!

Bruk aldri slipende rengjøringsmidler eller harde eller spisse redskaper for å fjerne islag eller løsne fastfrosne gjenstander under rengjøring.

- ▶ Rengjør kjøleskapet med en fuktig klut i regelmessige avstander og hvis det blir tilsmusset.
- ▶ Pass på at det ikke drypper vann inn i pakningene. Dette kan skade elektronikken.
- ▶ Når kjøleapparatet er rengjort, tørker man av det med en klut.
- ▶ Kontroller kondensvannutløpet regelmessig.
Rengjør kondensvannutløpet ved behov. Hvis det er tilstoppet, samles det opp kondensvann på bunnen av kjøleskapet.

8 Garanti

Lovmessig garantitid gjelder. Hvis produktet skulle være defekt, kontakter du produsentens filial i ditt land (se dometic.com/dealer) eller til din faghandler.

Ved henvendelser vedrørende reparasjon eller garanti, må du sende med følgende dokumentasjon:

- kopi av kvitteringen med kjøpsdato,
- årsak til reklamasjonen eller beskrivelse av feilen.

9 Avhending



MERK

Dette apparatet inneholder lettantennelig isolerende drivgass. Få apparatet fjernet og avfallsbehandlet kun av en spesialist.



Bevar miljøet!

Batterier hører ikke hjemme i husholdningsavfallet.

Lever defekte eller brukte batterier enten til forhandleren eller på en oppsamlingsstasjon.

10 Tekniske spesifikasjoner

Den aktuelle EU-konformitetserklæringen for ditt apparat får du på den respektive produktsiden på dometic.com eller direkte via produsenten (se dometic.com/dealer).

Apparatet er i samsvar med forskriften UN ECE R10.

Inneholder fluoriserte drivhusgasser

Hermetisk lukket innretning

	RC 10.4(S)(T).70	RC 10.4(S)(T).90	RC 10.4P.100
Innhold			
Bruttoinnhold:	62 l	86 l	94 l
Kjølerom:	54,5 l	75,5 l	81 l
Fryserom:	7,5 l	7,5 l	9 l
Totalt nettoinnhold:	62 l	83 l	90 l
Unntatt fryserom			
Bruttoinnhold:	69 l	90 l	98 l
Nettoinnhold:	64 l	85 l	93 l
Tilkoblingsspenning:	12 V \equiv	12 V \equiv	12 V \equiv
Gjennomsnittlig strøminntak:	42 W	45 W	48 W
Energiforbruk	0,45 kWh/24 h	0,45 kWh/24 h	0,46 kWh/24 h
PERFORMANCE-modus:	37,5 Ah/24 h	37,5 Ah/24 h	38 Ah/24 h
Klimaklasse:	T	T	T
Kjølemiddel:	R134a/40 g	R134a/43 g	R134a/47 g
CO ₂ -ekvivalent:	0,057 t	0,061 t	0,065 t
GWP-verdi:	1430	1430	1430
Støyemisjon (EN 60704):			
PERFORMANCE-modus:	42 dB(A)	42 dB(A)	42 dB(A)
QUIET-modus:	39 dB(A)	39 dB(A)	39 dB(A)
Mål H x B x D (i mm):	821 x 420 x 450	975 x 420 x 485	902 x 420 x 655 (kompressorenhet bak) 902 x 590 x 485 (kompressorenhet på siden)
Vekt:	19,5 kg	21,4 kg	21 kg
Inspeksjon/sertifisering:			

	RCL 10.4(S)(T)	RCD 10.5(S)(T)	RCD 10.5X(S)(T)
Innhold			
Bruttoinnhold:	133 l	153 l	177 l
Kjølerom:	116 l	118 l	142 l
Fryserom:	12 l	29 l	35 l
Totalt nettoinnhold:	128 l	147 l	171 l
Unntatt fryserom			
Bruttoinnhold:	139 l	–	–
Nettoinnhold:	134 l	–	–
Tilkoblingsspenning:	12 V \equiv	12 V \equiv	12 V \equiv
Gjennomsnittlig strøminntak:	54 W	54 W	54 W
Energiforbruk	0,61 kWh/24 h	0,70 kWh/24 h	0,72 kWh/24 h
PERFORMANCE-modus:	51 Ah/24 h	43 Ah/24 h	60 Ah/24 h
Klimaklasse:	ST	ST	ST
Kjølemiddel:	R134a / 40 g	R134a/44 g	R134a/44 g
CO2-ekvivalent:	0,057 t	0,057 t	0,057 t
GWP-verdi:	1430	1430	1430
Støyemisjon (EN 60704):			
PERFORMANCE-modus:	42 dB(A)	42 dB(A)	42 dB(A)
QUIET-modus:	39 dB(A)	39 dB(A)	39 dB(A)
Mål H x B x D (i mm):	1293 x 420 x 595	1282 x 523 x 565	1282 x 523 x 620
Vekt:	32 kg	36,5 kg	39,5 kg
Inspeksjon/sertifisering:			

	RCS 10.5(S)(T)	RCS10.5X(S)(T)
Innhold		
Bruttoinnhold:	78 l	92 l
Kjølerom:	69,1 l	80,3 l
Fryserom:	9,2 l	12,1 l
Totalt nettoinnhold:	78 l	92 l
Unntatt fryserom		
Bruttoinnhold:	83 l	98 l
Nettoinnhold:	83 l	98 l
Tilkoblingsspenning:	12 V	12 V
Gjennomsnittlig strøminntak:	5,9 A	5,5 A
Energiforbruk	0,42 kWh/24 h	0,43 kWh/24 h
PERFORMANCE-modus:	35 Ah/24 h	35,5 Ah/24 h
Klimaklasse:	N, ST	N, ST
Kjølemiddel:	R600a / 24 g	R600a / 23 g
CO ₂ -ekvivalent:	0,072 kg	0,069 kg
GWP-verdi:	3	3
Støyemisjon (EN 60704):		
Med luftkanal:		
PERFORMANCE-modus:	44 dB(A)	44 dB(A)
QUIET-modus:	39 dB(A)	39 dB(A)
Uten luftkanal:		
PERFORMANCE-modus:	42 dB(A)	42 dB(A)
QUIET-modus:	38 dB(A)	38 dB(A)
Mål H x B x D (i mm):	821 x 523 x 555	821 x 523 x 610
Vekt:	24,5 kg	25 kg
Inspeksjon/sertifisering:		

Lue nämä ohjeet huolellisesti ja noudata kaikkia tämän tuotteen käyttöohjeissa annettuja ohjeita, määräyksiä ja varoituksia. Näin varmistat, että tuotteen asennus, käyttö ja huolto sujuu aina oikein. Näiden ohjeiden TÄYTYÄ jäädä tuotteen yhteyteen.

Käyttämällä tuotetta vahvistat lukeneesi kaikki ohjeet, määräykset ja varoitukset huolellisesti ja että ymmärrät ja hyväksyt tässä annetut ehdot. Sitoudut käyttämään tuotetta ainoastaan sen käyttötarkoitukseen ja ilmoitetuissa käyttökohteissa ja noudattaen tässä tuotteen käyttöohjeessa annettuja ohjeita, määräyksiä ja varoituksia sekä voimassa olevia lakeja ja määräyksiä. Tässä annettujen ohjeiden ja varoitusten lukematta ja noudattamatta jättäminen voi johtaa omaan tai muiden loukkaantumiseen, tuotteen vaurioitumiseen tai muiden, ympärillä olevien esineiden vaurioitumiseen. Tähän tuotteen käyttöohjeeseen, ohjeisiin, määräyksiin ja varoituksiin sekä oheisdokumentteihin voidaan tehdä muutoksia ja niitä voidaan päivittää. Katso ajantasaiset tuotetiedot osoitteesta dometic.com.

Sisältö

1	Symbolien selitykset	249
2	Turvallisuusohjeet	250
3	Käyttötarkoitus	253
4	Tekninen kuvaus	254
5	Jääkaapin käyttö	257
6	Vianetsintä	263
7	Puhdistus ja hoito	267
8	Takuu	267
9	Hävittäminen	268
10	Tekniset tiedot	268

1 Symbolien selitykset



VAARA!

Turvallisuusohje koskien vaaratilannetta, joka johtaa kuolemaan tai vakavaan vammaan, jos tilannetta ei vältetä.



VAROITUS!

Turvallisuusohje koskien vaaratilannetta, joka voi johtaa kuolemaan tai vakavaan vammaan, jos tilannetta ei vältetä.



HUOMIO!

Turvallisuusohje koskien vaaratilannetta, joka voi johtaa lievään tai kohtalaiseen vammaan, jos tilannetta ei vältetä.

**HUOMAUTUS!**

Ohje koskien tilannetta, joka voi johtaa esinevahinkoihin, jos sitä ei vältetä.

**OHJE**

Tuotteen käyttöä koskevia lisätietoja.

2 Turvallisuusohjeet

2.1 Perusturvallisuus



VAROITUS! Näiden varoitusten noudattamatta jättäminen voi johtaa kuolemaan tai vakavaan vammaan.

Sähköiskusta johtuva hengenvaara

- Varmista, että laitteen asennuksen on suorittanut pätevä asentaja Dometic-asennusopasta vastaavalla tavalla.
- Laitetta ei saa ottaa käyttöön, jos laitteessa on näkyviä vaurioita.
- Jos tämän laitteen liitäntäjohto on vaurioitunut, valmistajan, asiakaspalvelun tai vastaavasti koulutetun ammattilaisen tulee vaihtaa se vaaratilanteiden välttämiseksi.
- Ainoastaan pätevät ammattilaiset saavat korjata tätä laitetta. Virheellisesti suoritetuista korjaustoista saattaa aiheutua huomattavia vaaroja.

Räjähdyksivaara

- Älä säilytä laitteessa mitään räjähdysalttiita aineita kuten esim. suihkepurkkeja, joissa on ponneainetta.

Terveysriski

- Tätä laitetta voivat käyttää valvonnan alaisuudessa myös vähintään 8-vuotiaat lapset samoin kuin henkilöt, joiden fyysiset, aistinvaraiset tai henkiset kyvyt ovat rajoittuneet tai joilta puuttuu laitteen käytön vaatima kokemus tai tietämys, mikäli edellä mainittuja henkilöitä on opastettu käyttämään laitetta turvallisesti ja mikäli henkilöt ymmärtävät laitteen käyttöön liittyvät riskit.
- Lapset eivät saa leikkiä laitteella.
- Lapset eivät saa ilman valvontaa puhdistaa laitetta eivätkä ryhtyä käyttäjälle sallittuihin kunnossapitotöihin.

- 3–8-vuotiaat lapset saavat sekä sijoittaa tuotteita kylmälaitteisiin että noutaa tuotteita niistä.

Vaara lapsille

- Varmista, että hyllyt on asennettu ja varmistettu niin, lapset eivät voi lukita itseään laitteen sisälle.
- Ennen kuin hävität vanhan jääkaapin:
 - Irrota laatikko.
 - Jätä hyllyt jääkaappiin, jotta lapset eivät voi kiivetä kaapin sisälle.



HUOMIO! Näiden varoitusten noudattamatta jättäminen voi johtaa vähäiseen tai kohtalaiseen vammaan.

Puristumisvaara

- Älä koske saranaan.

Terveysriski

- Elintarvikkeita saa säilyttää vain alkuperäispakkauksissa tai tarkoitukseen sopivissa astioissa.



HUOMAUTUS! Vaurioitumisvaara

- Vertaa tyyppikilven jännitetietoja käytettävissä olevaan energiansyöttöön.
- Jos ajoneuvossasi ei ole akun alijännitekatkaisinta, irrota laite tai kytke se pois päältä, kun sammutat moottorin. Muuten ajoneuvon akku voi purkautua.
- Laite ei sovellu syövyttävien tai liuottimia sisältävien aineiden varastointiin.
- Pidä virtausaukko aina puhtaana.
- Älä missään tapauksessa avaa jäähdytyskiertoa.
- Älä kuljeta laitetta vaakatasossa, jotta öljy ei pääse vuotamaan kompressorista ja siten vaurioittamaan jäähdytyskiertoa.
- Varmista, että jäähdytyskierto ei vahingoitu kuljetuksen aikana. Jäähdytyskierron sisältämä kylmäaine on helposti syttyvää. Jos jäähdytyskierrossa on mikä tahansa vaurio:
 - Ehkäise avotulen ja sytytyskipinöiden esiintyminen.
 - Tuuleta tila huolellisesti.
- Sijoita laite kuivaan ja roiskevedeltä suojattuun paikkaan.

2.2 Laitteen käyttöturvallisuus



VAARA! Näiden varoitusten noudattamatta jättäminen johtaa kuolemaan tai vakavaan vammaan.

Sähköiskusta johtuva hengenvaara

- Älä kosketa avojohtimia koskaan paljain käsin.



HUOMIO! Näiden varoitusten noudattamatta jättäminen voi johtaa vähäiseen tai kohtalaiseen vammaan.

Sähköiskun vaara

- Huolehdi ennen laitteen käyttöönottoa siitä, että johto ja pistoke ovat kuivia.

Terveysriski

- Varmista, että panet laitteeseen vain esineitä tai tuotteita, joita saa säilyttää valitussa lämpötilassa.
- Elintarvikkeita saa säilyttää vain alkuperäispakkauksissa tai tarkoitukseen sopivissa astioissa.
- Oven avaaminen pitkiksi ajoiksi voi merkittävästi nostaa lämpötilaa laitteen lokeroissa.
- Puhdista säännöllisesti pinnat, jotka voivat joutua kosketuksiin elintarvikkeiden ja suojaamattomien viemärijärjestelmän osien kanssa.
- Säilytä raaka liha ja kala laitteessa sopivissa säilytysastioissa, niin että ne eivät ole kosketuksissa muiden elintarvikkeiden kanssa eikä niistä voi tippua mitään muihin elintarvikkeisiin.
- Jos laite jätetään tyhjäksi pitkäksi ajaksi:
 - Kytke laite pois päältä.
 - Sulata laite.
 - Puhdista ja kuivaa laite.
 - Jätä ovi auki, jotta laitteen sisälle ei pääse muodostumaan hometta.
- Jos huoneenlämpötila jääkaapin ympärillä on pitkään alle +10 °C, pakastelokeron lämpötila ei mahdollisesti pysy tasaisena. Tämä voi johtaa pakastelokeron lämpötilan kohoamiseen ja säilytettävien tuotteiden sulamiseen.

Loukkaantumiswaara

- Laitteen ovi tai pakastimen ovi saattaa väärin käytettynä irrota kokonaan laitteesta. Paina ovet kiinni niin, että naksahdusääni on selvästi kuultavissa ylhäältä ja alhaalta.
- Älä nojaa laitteen avointa ovea vasten.



HUOMAUTUS! Vaurioitusvaara

- Jos ovea ei ole lukittu oikein vastakkaiselta puolelta, työnnä ovea varovasti kyseisen puolen ylä- ja alaosaan, kunnes ovi lukittuu paikalleen.
- Sijoi ta painavat esineet kuten pullot ja tölkit vain laitteen oveen, vihaneskaualoon tai alimmalle hyllyritilälle.
- Älä käytä kylmälaitteen sisällä sähkölaitteita, ellei valmistaja suosittele näitä laitteita tähän tarkoitukseen.
- Älä aseta laitetta alttiiksi avotulelle tai muille lämpölähteille (lämmittimet, suora auringonpaiste, kaasuuunit jne.).
- Varmista, että tuuletusaukkoja ei ole peitetty.
- Älä laita sisäastiaan minkäänlaisia nesteitä tai jäätä.
- Älä koskaan upota laitetta veteen.
- Suojaa laite ja kaapelit kuumuudelta ja kosteudelta.
- Huolehdi siitä, etteivät elintarvikkeet koske jääkaappiosaston seinää.



OHJE

- Kysy ajoneuvosi valmistajalta, kytkekö ajoneuvosi akkuohjaus laitteet pois päältä akun suojaamiseksi.
- Aseta laitteen ovi ja pakastelokeron ovi talviasentoon, jos tarkoituksena ei ole käyttää laitetta pitkään aikaan. Näin vältetään homeen muodostuminen.
- Valitse keskimääräinen lämpötila-asetus, mikäli ympäristön lämpötila on +15 °C ... +25 °C.

3 Käyttötarkoitus

Laite soveltuu:

- asennettavaksi asuntovaunuihin ja matkailuautoihin
- elintarvikkeiden jäädyttämiseen, pakastamiseen ja säilyttämiseen

Laite **ei** sovellu:

- lääkkeiden säilyttämiseen
- syövyttävien aineiden tai liuottimia sisältävien aineiden säilyttämiseen
- elintarvikkeiden nopeaan pakastamiseen

Tämä tuote soveltuu ainoastaan näissä ohjeissa ilmoitettuun käyttötarkoitukseen ja käyttökohteeseen.

Näistä ohjeista saat tuotteen asianmukaiseen asennukseen ja/tai käyttöön tarvittavat tiedot. Väärin tehdyn asennuksen ja/tai väärän käyttötavan tai vääränlaisen huollon seurauksena laite ei toimi tyydyttävästi, ja se saattaa mennä epäkuuntoon.

Valmistaja ei ota vastuuta tapaturmista tai tuotevaurioista, jotka johtuvat seuraavista:

- Väärin tehty kokoaminen tai sähköliitäntä, ylijännite mukaan lukien
- Väärin tehty huolto tai muiden kuin valmistajalta saatavien alkuperäisten varaosien käyttö
- tuotteeseen ilman valmistajan nimenomaista lupaa tehdyt muutokset
- käyttö muuhun kuin tässä ohjeessa ilmoitettuun tarkoitukseen

Dometic pidättää itsellään oikeuden muutoksiin tuotteen ulkonäössä ja spesifikaatioissa.







4 Tekninen kuvaus











Jääkaappi on kompressorijääkaappi. Se on suunniteltu toimimaan 12 V_{DC} -jännitteensyötöllä.

4.1 Käyttö- ja näyttölaitteet

RC10.4T.70, RC10.4T.90, RCL10.4T, RCD10.5(X)T, RCS10.5(X)T









TFT-näyttö on varustettu seuraavilla painikkeilla ja näyttöelementeillä (kuva **1** A, sivulla 5):

Symboli	Kuvaus
	Lämpötila-asetuksen ilmaisin
	Sininen lumihiihtale: kompressori on käynnissä
	Valkoinen lumihiihtale: kompressori ei ole käynnissä
	Tasavirtakäyttö
	Varoitusilmaisin ja virhekoodi
 User mode	Käyttäjätila:

Symboli	Kuvaus
	Performance <ul style="list-style-type: none"> • Kaikki termostaatti-asetuksen valittavissa • Kompessori toimii suurella kierrosluvulla • Ulkoinen tuuletin toimii suurella kierrosluvulla
	Quiet <ul style="list-style-type: none"> • Termostaatti-asetukset 1, 2 ja 3 ovat valittavissa • Kompessori toimii pienellä kierrosluvulla • Ulkoinen tuuletin toimii pienellä kierrosluvulla
	Boost <ul style="list-style-type: none"> • Termostaatti-asetukset kiinteästi maksimissaan • Kompessori toimii suurella kierrosluvulla • Ulkoinen tuuletin toimii suurella kierrosluvulla
 Settings	Asetukset (vain RCD-mallit): <ul style="list-style-type: none"> <li data-bbox="367 632 1005 753"> Kehyksen lämmitin Symboli syttyy rungon lämmittimen ollessa toiminnassa. Pakastelokeron rungon lämmitin vähentää kosteuden tiivistymistä. <li data-bbox="367 772 1005 798"> Symboli syttyy, jos jääkaappi yhdistetään CI-väylään. <li data-bbox="367 823 1005 963"> Symboli syttyy, kun lapsilukko on päällä: <ul style="list-style-type: none"> • Avaa säätimet painamalla pyörivää nuppia 3 kertaa 1,5 sekunnin sisällä. • Kun laitetta ei ole käytetty 10 sekuntiin, säätimet lukittuvat automaattisesti uudelleen. <li data-bbox="367 983 1005 1078"> Äänimerkit pois käytöstä: Laitte ei ilmoita äänimerkkien avulla virheilmoituksista ja varoituksista eikä oven jäämisestä auki pitkäksi aikaa. <li data-bbox="367 1098 1005 1219"> Äänimerkit käytössä: Laitte ilmoittaa äänimerkkien avulla virheilmoituksista ja varoituksista samoin kuin oven jäämisestä auki pitkäksi aikaa. <li data-bbox="367 1238 1005 1264"> Valinnan vahvistaminen ja paluu päävalikkoon

RC10.4S.70, RC10.4S.90, RC10.4P.100, RCL10.4S, RCD10.5(X)S, RCS10.5(X)S

LED-näyttö on varustettu seuraavilla painikkeilla ja näyttöelementeillä (kuva **1** B, sivulla 5):

Symboli	Kuvaus
	Virtapainike
	Performance-tila <ul style="list-style-type: none"> • Kaikki termostaatti-asetuksen valittavissa • Kompessorit toimii suurella kierrosluvulla • Ulkoinen tuuletin toimii suurella kierrosluvulla
	Quiet-tila <ul style="list-style-type: none"> • Termostaatti-asetukset 1, 2 ja 3 ovat valittavissa • Kompessorit toimii pienellä kierrosluvulla • Ulkoinen tuuletin toimii pienellä kierrosluvulla
	Boost-tila <ul style="list-style-type: none"> • Termostaatti-asetukset kiinteästi maksimissaan • Kompessorit toimii suurella kierrosluvulla • Ulkoinen tuuletin toimii suurella kierrosluvulla
	Virhevaroitus
	Lämpötilanäyttö
	Käyttötilan valintapainike
	Lämpötilan valintapainike

5 Jääkaapin käyttö



OHJE

- Puhdista uusi jääkaappi hygieenisistä syistä kostealla liinalla sekä sisältä että ulkoa ennen kuin otat laitteen käyttöön.
- Kun jääkaappi otetaan ensimmäistä kertaa käyttöön, voi muodostua hajua, joka haihtuu muutaman tunnin kuluttua. Tuuleta asuintila hyvin.
- Pysäköi ajoneuvo vaakasuoraan, etenkin jääkaapin käyttöönoton ja täytön ajaksi ennen matkaan lähtöä.
- Seuraavat tekijät voivat vaikuttaa jäähdytystehoon:
 - ympäristön lämpötila (esimerkiksi ajoneuvon altistuminen suoralle auringonpaisteelle)
 - jäähdytettävien elintarvikkeiden määrä
 - oven avaamistiheys

5.1 Vinkejä jääkaapin käytön tehostamiseksi

- Älä säilytä jääkaapissa tuotteita ensimmäisten 4 tunnin aikana käynnistyksen jälkeen.
- Huolehdi siitä, että ajoneuvon sisätilat eivät kuumene liikaa (esimerkiksi ikkunoihin asennettavien aurinkosuojien tai ilmastointilaitteen avulla).
- Suojaa jääkaappi suoralta auringonpaisteelta (esimerkiksi ikkunoihin asennettavien aurinkosuojien avulla).

5.2 Ohjeita elintarvikkeiden kylmäsäilytykseen



HUOMIO! – Terveysriski!

- Varmista, että jääkaapin jäähdytysteho soveltuu jäähdytettävälle elintarvikkeille.
- Oven avaaminen pitkiksi ajoiksi voi merkittävästi nostaa lämpötilaa jääkaapin lokeroissa.
- Säilytä raaka liha ja kala jääkaapissa sopivissa säilytysastioissa, niin että raaka liha ja kala eivät ole kosketuksissa muiden elintarvikkeiden kanssa eikä niistä voi tippua mitään muihin elintarvikkeisiin.
- Elintarvikkeita saa säilyttää vain alkuperäispakkauksissa tai tarkoitukseen sopivissa astioissa.
- Pakastelokero soveltuu jääpalojen valmistukseen ja pakastettujen elintarvikkeiden säilyttämiseen. Laite ei sovellu aiemmin sulatettujen elintarvikkeiden pakastamiseen.
- Jos huoneenlämpötila jääkaapin ympärillä on pitkään alle +10 °C, pakastelokeron lämpötila ei mahdollisesti pysy tasaisena. Tämä voi johtaa pakastelokeron lämpötilan kohoamiseen ja säilytettävien tuotteiden sulamiseen.



HUOMAUTUS!

- Enimmäispaino yksittäisen ovihyllyn kohdalla on 3 kg. Enimmäispaino koko oven kohdalla on 7,5 kg.
- Säilytä painavat esineet kuten pullot ja tölkit vain jääkaapin ovesa, alemmassa säilytyslokerossa tai alimmalla hyllyllä.
- Älä säilytä hiilihappopitoisia juomia pakastelokerossa.

► Säilytä elintarvikkeet siten kuin kohdassa kuva **1**, sivulla 5 on esitetty.



5.3 Jääkaapin käyttö



OHJE

- Kun asetat käyttöön QUIET- tai BOOST-tilan, jääkaappi palaa 8 tunnin kuluttua automaattisesti PERFORMANCE-tilaan ja käyttää samaa konfiguraatiota kuin ennen QUIET- tai BOOST-tilaan siirtymistä.
- Valitse keskimääräinen lämpötila-asetus, mikäli ympäristön lämpötila on +15 °C ... +25 °C.

Toimintatilat

Symboli	Selitys
	PERFORMANCE-tila: Standarditila Kaikkien lämpötilatasojen (1–5) valinta
	QUIET-tila: Pienempi tuulettimen ja kompressorin nopeus ja vähäisempi melu, esimerkiksi jos käyttäjä haluaa rentoutua tai nukkua Kolmen lämpötilatason (1–3) valinta
	BOOST-tila: Huipputeho esimerkiksi nopeaan jäähdyttämiseen tai jos jääkaapiin on pantu suurempi määrä jäähdyttämättömiä elintarvikkeita Ei lämpötilatason valintaa

RC10.4T.70, RC10.4T.90, RCL10.4T, RCD10.5(X)T, RCS10.5(X)T

Jääkaapin kytkemiseksi päälle:

- ▶ Paina kiertopainiketta 2 sekunnin ajan.
- ✓ Jääkaappi käynnistyy useimmin valittujen asetusten mukaisesti.

Valikossa liikkumiseksi:

- ▶ Aktivoi navigointivalikko painamalla kiertopainiketta (kuva **2**, sivulla 6).
- ▶ Yksityiskohtien valikko valitaan kääntämällä kiertopainiketta.
- ▶ Valittu yksityiskohtien valikko avataan painamalla kiertopainiketta.
- ▶ Yksityiskohtien valikon kohdasta toiseen voi liikkua kiertämällä kiertopainiketta.
- ✓ Valitut asetukset ovat näytössä sinisiä.
- ▶ Valitin asetuksen kohdalle siirrytään painamalla kiertopainiketta.
- ▶ Valinta vahvistetaan painamalla painiketta .

Jääkaapin kytkemiseksi pois päältä:



- ▶ Paina kiertopainiketta 4 sekunnin ajan.
- ✓ Laite antaa äänimerkin, ja jääkaappi kytkeytyy pois päältä.

RC10.4S.70, RC10.4S.90, RC10.4P.100, RCL10.4S, RCD10.5(X)S, RCS10.5(X)S

Jääkaapin kytkemiseksi päälle:

- ▶ Kytke jääkaappi päälle painamalla painiketta  2 sekuntia.
- ✓ Jääkaappi käynnistyy useimmin valittujen asetusten mukaisesti.

Säätöjen muuttamiseksi:

- ▶ Paina painiketta  niin monta kertaa, että haluamasi toimintatilan LED-valo palaa.
- ▶ Paina painiketta  niin monta kertaa, että haluamasi lämpötila on asetettu.

Jääkaapin kytkemiseksi pois päältä:

- ▶ Kytke jääkaappi pois päältä painamalla painiketta  4 sekuntia.

5.4 Jääkaapin oven käyttäminen

RC10.4T.70, RC10.4T.90, RCL10.4T, RCD10.5(X)T, RCS10.5(X)T



HUOMIO! – Loukkaantumisvaara

- Jääkaapin ovi tai pakastelokeron ovi saattaa väärin käytettynä irrota laitteesta.
- Älä nojaa avointa jääkaapin ovea vasten.



OHJE

Jos ovea ei ole lukittu oikein vastakkaiselta puolelta, työnnä ovea varovasti kyseisen puolen ylä- ja alaosasta, kunnes ovi lukittuu paikalleen.

Jääkaapin oven / pakastelokeron oven sulkemiseksi ja lukitsemiseksi:

- ▶ Paina ovi kiinni siten, että kuulet selvästi naksahdusäänen ylhäältä ja alhaalta.
- ✓ Ovi on nyt kiinni ja lukittu.

RC10.4S.70, RC10.4S.90, RC10.4P.100, RCL10.4S, RCD10.5(X)S, RCS10.5(X)S

Jääkaapin oven vapauttamiseksi:

- ▶ Vapauta jääkaapin ovi kuvan mukaisesti (kuva , sivulla 7).
- ✓ Jääkaapin oven voi avata ja sulkea helposti, mutta se ei lukitu sulkeutuessaan.

Jääkaapin oven lukitsemiseksi automaattisesti ylhäältä:

- ▶ Vapauta ja avaa jääkaapin ovi kuvan mukaisesti (kuva **4**, sivulla 8).
- ✓ Jääkaapin ovi lukittuu ylhäältä automaattisesti sulkemisen jälkeen (kuva **5**, sivulla 9).

Jääkaapin oven lukitsemiseksi ennen ajamaan lähtemistä:

- ▶ Lukitse jääkaapin ovi kuvan mukaisesti (kuva **6**, sivulla 10).

5.5 VG-Fresh-alustan käyttäminen

RCL10.4(S)(T), RCD10.5(X)(S)(T)



HUOMAUTUS!

VG-Fresh-alustan enimmäiskantavuus on 4,5 kg.

VG-Fresh-alustan liukusäätimellä voidaan säädellä sen alapuolella olevan vihanneslokeron kosteutta:

Kylmätuote		Sopiva ilmankosteus	Liukusäätimen asento
Vihannekset		Korkea	○○○ ▶ Sulje liukusäädin.
Hedelmät		Matala	○ ▶ Avaa liukusäädin.

VG-Fresh-alustan irrottamiseksi ja asettamiseksi:

- ▶ Toimi kuvan mukaisesti (kuva **7**, sivulla 11).

5.6 Hyllyjen sijoittaminen paikalleen



VAROITUS! Vaara lapsille!

Kaikki hyllyt on kiinnitetty paikalleen, jotta lapset eivät voi kiivetä jääkaappiin.

- Poista hyllyt paikaltaan vain puhdistusta varten.
- Asenna ja lukitse hyllyt takaisin paikalleen.

- ▶ Irrota hylly kuvan mukaisesti (kuva **8**, sivulla 11).
- ▶ Asenna hylly takaisin paikalleen päinvastaisessa järjestyksessä.

Hyllyn aseointi viistoon asentoon viinipullojen säilyttämistä varten



HUOMAUTUS!

Viistoon asentoon asennettua hyllyä **ei** saa täyttää ajon ajaksi.

- Muuta hyllyn asentoa kuvan mukaisesti (kuva **9**, sivulla 12).

5.7 Pakastelokeron irrottaminen

Voit irrottaa pakastelokeron saadaksesi enemmän tilaa kylmätilaan.



OHJE

- Säilytä pakastelokeron ovea ja pohjaa varmassa paikassa vaurioiden välttämiseksi.
- Tee asennus päinvastaisessa järjestyksessä.

- Toimi kuvan mukaisesti (kuva **10**, sivulla 13).

5.8 Jääkaapin sulattaminen



HUOMAUTUS!

Älä käytä jään poistamiseen tai jäätyneiden esineiden irrottamiseen mekaanisia työkaluja tai hiustenkuivaajaa.



OHJE

Ajan mittaan jääkaapin sisäpuolella oleviin jäähdytyslaippoihin muodostuu huurretta. Kun huurrekerros on noin 3 mm, jääkaappi on syytä sulattaa.

- Toimi kuvan mukaisesti (kuva **11**, sivulla 14).

5.9 Jääkaapin oven asettaminen talviasentoon



HUOMIO!

Talviasentoa **ei** saa käyttää ajon aikana.

Aseta jääkaapin ovi ja pakastelokeron ovi talviasentoon, jos tarkoituksenas ei ole käyttää jääkaappia pitkään aikaan. Näin vältetään homeen muodostuminen.

- Sulata jääkaappi (kap. "Jääkaapin sulattaminen" sivulla 262).

- ▶ Kierrä lukitusmekanismin lähellä oleva koukku vasteeseen saakka ulos oven ylä- ja alaosasta oven toiselta puolelta (kuva 12, sivulla 15).
- ▶ Paina jääkaapin ovea.
- ✓ Ulkoneva tappi lukittuu koukkuun.

Avaa talviasennossa oleva ovi seuraavasti:

- ▶ Vedä ovea itseäsi kohti.
- ▶ Paina oven ylä- ja alaosassa olevat ulkonevat koukut takaisin sisään.

6 Vianetsintä



OHJE

Varmista, että vetoauton syöttöjännite asuntovaunun 12 V:n sähkölaitteille on ajon aikana riittävä. Siten sähkölaitteita voi käyttää turvallisesti. Eräissä ajoneuvoissa akun akunhallintajärjestelmä saattaa katkaista automaattisesti virran sähkölaitteista ajoneuvon akun suojaamiseksi. Pyydä tietoja ajoneuvosi valmistajalta.

Häiriö	Mahdollinen syy	Ratkaisuehdotus
Jääkaappi ei toimi.	Tasavirtajohdon sulake on palanut.	Releen sulake on vaihdettava. Ota yhteyttä valmistajan hyväksymään asiakaspalvelupisteeseen.
	Ajoneuvosulake on palanut.	Vaihda ajoneuvosulake. (Katso ohjeet ajoneuvon käyttöohjeesta.)
	Ajoneuvon akku on purkautunut.	Tarkasta ajoneuvon akku ja lataa se.
	Sytytysvirtaa ei ole kytketty päälle.	Kytke sytytys päälle.
	Kompressorin lämpötila on liian matala (<0 °C).	Sulje/peitä kaikki ulkoiset tuuletusritilät kokonaan eristävällä materiaalilla.
	Jääkaappi kytkeytyy automaattisesti pois, jos jännite ei ole riittävä. (Poiskytkentäjännite: 10,4 V)	Lataa akku. Jääkaappi käynnistyy uudelleen automaattisesti. (Päällekytkentäjännite: 11,7 V)

Häiriö	Mahdollinen syy	Ratkaisuehdotus
Jääkaapin jäähdytysteho on riittämätön.	Tuuletus kylmäkoneiston ympärillä on riittämätön.	Tarkasta, etteivät tuuletusritilät ole minikään peitossa.
	Haihdutin on jäässä.	Tarkasta, sulkeutuuko jääkaapin ovi kunnolla. Varmista, että jääkaapin tiiviste on ehjä ja asennettu oikein paikalleen. Sulata jääkaappi.
	Lämpötila on säädetty liian korkeaksi.	Aseta matalampi lämpötila.
	Ympäristön lämpötila on liian korkea.	Irrota tuuletusritilät väliaikaisesti, jotta lämmin ilma pääsee poistumaan nopeammin.
	Jääkaappiin on sijoitettu liian paljon elintarvikkeita kerrallaan.	Poista joitakin elintarvikkeita.
	Jääkaappiin on sijoitettu liian paljon lämpimiä elintarvikkeita kerrallaan.	Ota lämpimät elintarvikkeet pois ja anna niiden jäähtyä ennen jääkaappiin sijoittelua.
Jääkaappi ei ole ollut vielä pitkään käytössä.	Tarkista lämpötila uudelleen neljän, viiden tunnin kuluttua.	

6.1 Virheiden ja varoitusten ilmaisu



OHJE

Laite ilmaisee kaikki häiriöt varoitussymbolin, häiriön tunnusteen ja äänimerkin avulla. Äänimerkki hälyttää 30 minuutin välein 2 minuutin ajan kerrallaan, kunnes häiriö on poistettu.

RC10.4T.70, RC10.4T.90, RCL10.4T, RCD10.5(X)T, RCS10.5(X)T

Laite ilmaisee häiriöt TFT-näytön keskelle ilmestyvän häiriökoodin ja varoitussymbolin (⚠) avulla.

Jos ilmenee useita vikoja, vikakoodit pyörivät näytön keskellä.

Kaikki VAROITUS-tyyppin (W) häiriöt kuittaautuvat automaattisesti häiriön poistamisen jälkeen.

Kaikki VIRHE-tyyppin (E) häiriöt on kuitattava manuaalisesti:

- ▶ Paina kiertopainiketta vähintään 2 sekunnin ajan.
- ✓ Kuultavissa on äänimerkki.
- ✓ Virhe on kuitattu.

Koodi	Äänihälytys	Häiriö	Ratkaisu
W02	Ei	Viallinen kylmätilan lämpötila-anturi	► Ota yhteyttä valmistajan hyväksymään asiakaspalvelupisteeseen.
E03	Kyllä	Tietoliikennevirhe	► Paina päälle/pois-painiketta vähintään 2 sekuntia.
W04	Ei	Cl-väylän vika	Kuittautuu automaattisesti
W10	Kyllä	Ovi auki yli 2 minuutin ajan	► Sulje ovi.
W11	Kyllä	Tasavirran jännite < 7,5 V	Kuittautuu automaattisesti
W19	Kyllä	Tasavirran jännite < 10,9 V	Kuittautuu automaattisesti
E32	Kyllä	Ulomman tuulettimen ylivirta	► Paina päälle/pois-painiketta vähintään 2 sekuntia.
E33	Kyllä	Kompressorin käynnisty	► Paina päälle/pois-painiketta vähintään 2 sekuntia.
E34	Kyllä	Kompressorin ylikuorma	► Paina päälle/pois-painiketta vähintään 2 sekuntia.
E35	Kyllä	Kompressorin ohjausyksikön termien katkaisu	► Paina päälle/pois-painiketta vähintään 2 sekuntia.

RC10.4S.70, RC10.4S.90, RC10.4P.100, RCL10.4S, RCD10.5(X)S, RCS10.5(X)S

Vikatilanteessa varoitus-LED () vilkkuu häiriötä vastaavasti.

Kaikki VAROITUS-typin (W) häiriöt kuittautuvat automaattisesti häiriön poistamisen jälkeen.

Kaikki VIRHE-typin (E) häiriöt on kuitattava manuaalisesti:

- Paina painiketta  2 sekunnin ajan.
- ✓ Kuultavissa on äänimerkki.
- ✓ Virhe on kuitattu.

Vilkahdusten lukumäärä	Äänihälytys	Vian tyyppi	Häiriö	Ratkaisu
jatkuva	Ei	W	Viallinen kylmätilan lämpötila-anturi	► Ota yhteyttä valmistajan hyväksymään asiakaspalvelupisteeseen.
1	Kyllä	W	Tasavirran jännite < 7,5 V	Kuittautuu automaattisesti
2	Kyllä	E	Ulomman tuulettimen ylivirta	► Paina päälle/pois-painiketta vähintään 2 sekuntia.
3	Kyllä	E	Kompressor ei käynnisty	► Paina päälle/pois-painiketta vähintään 2 sekuntia.
4	Kyllä	E	Kompressorin ylikuorma	► Paina päälle/pois-painiketta vähintään 2 sekuntia.
5	Kyllä	E	Kompressorin ohjausyksikön termien katkaisu	► Paina päälle/pois-painiketta vähintään 2 sekuntia.
6	Ei	W	Cl-väylän vika	Kuittautuu automaattisesti
-	Kyllä	W	Ovi auki yli 2 minuutin ajan	► Sulje ovi.

6.2 Jääkaapin ovien vianetsintä

RC10.4T.70, RC10.4T.90, RCL10.4T, RCD10.5(X)T, RCS10.5(X)T



HUOMIO! Loukkaantumisvaara

Ovi voi irrota kokonaan laitteesta, jos lukitustappeihin on tehty luvattomia muutoksia tai jos tapit ovat vääntyneet.



OHJE

Jos ovi ei enää sulkeudu, oven kahva on juuttunut paikalleen avoimelle puolelle.

Oven kiinnittämiseksi takaisin:

- Aseta ovi paikalleen kuvan (kuva **13**, sivulla 15) mukaisesti.

Oven sulkemiseksi:

- ▶ Vapauta oven kahva kuvan (kuva **14**, sivulla 16) mukaisesti.

7 Puhdistus ja hoito



VAROITUS!

Erota jääkaappi energialähteestä aina ennen laitteen puhdistamista ja huoltamista.



HUOMAUTUS!

Älä koskaan käytä puhdistukseen voimakkaita puhdistusaineita äläkä yritä poistaa jäätä tai irrottaa kiinni jäätyneitä esineitä kovilla tai terävillä työkaluilla.

- ▶ Puhdista jääkaappi kostealla liinalla säännöllisin väliajoin tai heti, kun laite on likaantunut.
- ▶ Huolehdi siitä, ettei vesipisaroita putoa tiivisteisiin. Se voi vaurioittaa elektroniikkaa.
- ▶ Pyyhi kylmälaite puhdistamisen jälkeen liinalla kuivaksi.
- ▶ Puhdista sulamisveden poistoliitäntä säännöllisesti.
Puhdista sulamisveden poistoliitäntä tarvittaessa. Jos liitäntä on tukkeutunut, sulamisvesi kerääntyy jääkaapin pohjalle.

8 Takuu

Laitetta koskee lakisääteinen takuu-aika. Jos tuote sattuu olemaan viallinen, käänny maasi valmistajan toimipisteen puoleen (katso dometic.com/dealer) tai ota yhteyttä omaan ammattikauppiaseesi.

Korjaus- ja takuukäsittelyä varten lähetä mukana seuraavat asiakirjat:

- kopio ostolaskusta, jossa näkyy ostopäivä,
- valitusperuste tai vikakuvaus.

9 Hävittäminen



OHJE

Tämä laitteen eristys sisältää helposti syttyviä ponnekaasuja. Anna laitteen irrottaminen ja hävittäminen ainoastaan tehtävään erikoistuneen ammattihenkilön tehtäväksi.



Muista ympäristönsuojelu!

Akut ja paristot eivät kuulu kotitalousjätteen sekaan.

Toimita vialliset akut tai käytetyt paristot kauppiaille tai keräyspisteeseen.

10 Tekniset tiedot

Laitteesi voimassa olevan EU-vaatimustenmukaisuusvakuutuksen saat kyseisen tuotteen sivulta osoitteesta dometic.com tai suoraan valmistajalta (ks. dometic.com/dealer).

Laite vastaa UN ECE -säädestä R10.

Sisältää fluorattuja kasvihuonekaasuja

Ilmatiiviisti suljetulla laitteella

	RC 10.4(S)(T).70	RC 10.4(S)(T).90	RC 10.4P.100
Tilavuus			
Bruttotilavuus:	62 l	86 l	94 l
Kylmälokero:	54,5 l	75,5 l	81 l
Pakastelokero:	7,5 l	7,5 l	9 l
Nettotilavuus yhteensä:	62 l	83 l	90 l
Ilman pakastelokeroa			
Bruttotilavuus:	69 l	90 l	98 l
Nettotilavuus:	64 l	85 l	93 l
Liitäntäjännite:	12 V \equiv	12 V \equiv	12 V \equiv
Keskimääräinen tuloteho:	42 W	45 W	48 W
Energiankulutus	0,45 kWh/24 h	0,45 kWh/24 h	0,46 kWh/24 h
PERFORMANCE-tila:	37,5 Ah/24 h	37,5 Ah/24 h	38 Ah/24 h
Ilmastoluokka:	T	T	T
Kylmäaine:	R134a/40 g	R134a/43 g	R134a/47 g
CO ₂ -ekvivalentti:	0,057 t	0,061 t	0,065 t
Vaikutus ilmastoon lämpenemiseen (GWP):	1430	1430	1430
Melupäästöt (EN60704):			
PERFORMANCE-tila:	42 dB(A)	42 dB(A)	42 dB(A)
QUIET-tila:	39 dB(A)	39 dB(A)	39 dB(A)
Mitat K x L x S (milleinä):	821 x 420 x 450	975 x 420 x 485	902 x 420 x 655 (takakompressori) 902 x 590 x 485 (sivukompressori)
Paino:	19,5 kg	21,4 kg	21 kg
Tarkastus/sertifikaatti:			

	RCL 10.4(S)(T)	RCD 10.5(S)(T)	RCD 10.5X(S)(T)
Tilavuus			
Bruttotilavuus:	133 l	153 l	177 l
Kylmälokero:	116 l	118 l	142 l
Pakastelokero:	12 l	29 l	35 l
Nettotilavuus yhteensä:	128 l	147 l	171 l
Ilman pakastelokeroa			
Bruttotilavuus:	139 l	–	–
Nettotilavuus:	134 l	–	–
Liitäntäjännite:	12 V \equiv	12 V \equiv	12 V \equiv
Keskimääräinen tuloteho:	54 W	54 W	54 W
Energiankulutus	0,61 kWh/24 h	0,70 kWh/24 h	0,72 kWh/24 h
PERFORMANCE-tila:	51 Ah/24 h	43 Ah/24 h	60 Ah/24 h
Ilmastoluokka:	ST	ST	ST
Kylmäaine:	R134a / 40 g	R134a/44 g	R134a/44 g
CO ₂ -ekvivalentti:	0,057 t	0,057 t	0,057 t
Vaikutus ilmaston lämpenemiseen (GWP):	1430	1430	1430
Melupäästöt (EN60704):			
PERFORMANCE-tila:	42 dB(A)	42 dB(A)	42 dB(A)
QUIET-tila:	39 dB(A)	39 dB(A)	39 dB(A)
Mitat K x L x S (milleinä):	1293 x 420 x 595	1282 x 523 x 565	1282 x 523 x 620
Paino:	32 kg	36,5 kg	39,5 kg
Tarkastus/sertifikaatti:			

	RCS 10.5(S)(T)	RCS10.5X(S)(T)
Tilavuus		
Bruttotilavuus:	78 l	92 l
Kylmälokero:	69,1 l	80,3 l
Pakastelokero:	9,2 l	12,1 l
Nettotilavuus yhteensä:	78 l	92 l
Ilman pakastelokeroa		
Bruttotilavuus:	83 l	98 l
Nettotilavuus:	83 l	98 l
Liitäntäjännite:	12 V	12 V
Keskimääräinen tuloteho:	5,9 A	5,5 A
Energiankulutus	0,42 kWh/24 h	0,43 kWh/24 h
PERFORMANCE-tila:	35 Ah/24 h	35,5 Ah/24 h
Ilmastoluokka:	N, ST	N, ST
Kylmäaine:	R600a / 24 g	R600a / 23 g
CO ₂ -ekvivalentti:	0,072 kg	0,069 kg
Vaikutus ilmaston lämpenemiseen (GWP):	3	3
Melupäästöt (EN60704):		
Ilmakanavalla varustettuna:		
PERFORMANCE-tila:	44 dB(A)	44 dB(A)
QUIET-tila:	39 dB(A)	39 dB(A)
Ilman ilmakanavaa:		
PERFORMANCE-tila:	42 dB(A)	42 dB(A)
QUIET-tila:	38 dB(A)	38 dB(A)
Mitat K x L x S (milleinä):	821 x 523 x 555	821 x 523 x 610
Paino:	24,5 kg	25 kg
Tarkastus/sertifikaatti:		

Пожалуйста, внимательно прочтите и соблюдайте все указания, рекомендации и предупреждения, содержащиеся в этом руководстве по использованию изделия, чтобы гарантировать правильную установку, использование и обслуживание изделия. Эта инструкция ДОПЖНА оставаться вместе с этим изделием.

Используя изделие, вы тем самым подтверждаете, что внимательно прочитали все указания, рекомендации и предупреждения, а также, что вы понимаете и соглашаетесь соблюдать положения и условия, изложенные в настоящем документе. Вы соглашаетесь использовать это изделие только по прямому назначению и в соответствии с указаниями, рекомендациями и предупреждениями, изложенными в данном руководстве по использованию изделия, а также в соответствии со всеми применимыми законами и правилами. Несоблюдение указаний и предупреждений, изложенных в данном документе может привести к травмам вас и других лиц, повреждению вашего изделия или повреждению другого имущества, находящегося поблизости. Данное руководство по использованию изделия, включая указания, рекомендации и предупреждения, а также сопутствующую документацию, может подвергаться изменениям и обновлениям. Актуальную информацию о продукте можно найти на сайте dometic.com.

Содержание

1	Пояснение к символам	272
2	Указания по технике безопасности	273
3	Использование по назначению	277
4	Техническое описание	278
5	Эксплуатация холодильника	281
6	Устранение неисправностей	288
7	Очистка и уход	293
8	Гарантия	293
9	Утилизация	294
10	Технические характеристики	294

1 Пояснение к символам



ОПАСНОСТЬ!

Указание по технике безопасности, указывающее на опасную ситуацию, которая ведет к смерти или серьезной травме, если ее не предотвратить.



ПРЕДУПРЕЖДЕНИЕ!

Указание по технике безопасности, указывающее на опасную ситуацию, которая может привести к смерти или серьезной травме, если ее не предотвратить.

**ОСТОРОЖНО!**

Указание по технике безопасности, указывающее на опасную ситуацию, которая может привести к травмам легкой или средней тяжести, если ее не предотвратить.

**ВНИМАНИЕ!**

Указание на ситуацию, которая может привести к материальному ущербу, если ее не предотвратить.

**УКАЗАНИЕ**

Дополнительная информация по управлению продуктом.

2 Указания по технике безопасности

2.1 Основные указания по технике безопасности



ПРЕДУПРЕЖДЕНИЕ! Несоблюдение этих предупреждений может привести к смерти или серьезной травме.

Опасность для жизни из-за поражения электрическим током

- Убедитесь, что устройство было установлено квалифицированным специалистом в соответствии с руководством по монтажу Dometic.
- Запрещается эксплуатировать устройство, если оно имеет видимые повреждения.
- Во избежание опасных ситуаций в случае повреждения питающего кабеля необходимо заменить устройство, обратившись к изготовителю, в сервисный центр или к специалисту с аналогичной квалификацией.
- Ремонт данного устройства разрешается выполнять только квалифицированному персоналу. Если ремонт выполнен неправильно, эксплуатация устройства может представлять опасность.

Опасность взрыва

- Не храните в устройстве взрывоопасные вещества, например, аэрозольные баллоны с горючим газами-вытеснителями.

Опасность для здоровья

- Это устройство может использоваться детьми с 8-ми лет и старше, а также лицами с ограниченными физическими, сенсорными и умственными возможностями или при недостатке необходимого опыта и знаний только под присмотром или после прохождения инструктажа по безопасному использованию устройства, если они понимают опасности, которые при этом могут возникнуть.
- Детям запрещается играть с устройством.
- Запрещается выполнять очистку и пользовательское техническое обслуживание детям без присмотра.
- Детям в возрасте от 3 до 8 лет разрешается загружать и разгружать холодильные устройства.

Ловушка для детей

- Убедитесь, что полки в устройстве установлены и зафиксированы, чтобы дети не могли в нем запереться.
- Перед утилизацией старого холодильника:
 - Демонтируйте ящики.
 - Оставьте полки в холодильнике, чтобы в него не могли войти дети.

**ОСТОРОЖНО! Несоблюдение этих предостережений может привести к травме легкой или средней степени тяжести.****Опасность сдавливания**

- Не беритесь за петлю.

Опасность для здоровья

- Продукты питания разрешается хранить только в оригинальной упаковке или подходящих емкостях.

**ВНИМАНИЕ! Опасность повреждения**

- Убедитесь, что значения напряжения, указанные на заводской табличке, соответствуют характеристикам имеющегося источника питания.
- Если в вашем автомобиле нет отключения по минимальному напряжению аккумулятора, отсоедините устройство или выключите его при выключении двигателя. В противном случае аккумуляторная батарея автомобиля может разрядиться.
- Устройство не предназначено для хранения едких или содержащих растворители веществ.
- Всегда содержите в чистоте сливное отверстие.

- Категорически запрещается вскрывать холодильный контур.
- Не транспортируйте устройство в горизонтальном положении, чтобы масло не могло вытечь из компрессора и повредить контур хладагента.
- При транспортировке следите за тем, чтобы не повредить контур хладагента. Хладагент в холодильном контуре легко воспламеняется.
В случае повреждения контура хладагента:
 - Избегайте открытого огня и искр.
 - Хорошо проветрите помещение.
- Установите устройство в сухом, защищенном от брызг месте.

2.2 Техника безопасности при работе устройства



ОПАСНОСТЬ! Несоблюдение этих предупреждений ведет к смерти или серьезной травме.

Опасность для жизни из-за поражения электрическим током

- Не беритесь голыми руками за оголенные провода.



ОСТОРОЖНО! Несоблюдение этих предостережений может привести к травме легкой или средней степени тяжести.

Опасность поражения электрическим током

- Перед включением убедитесь, что питающий кабель и штекер сухие.

Опасность для здоровья

- Следите за тем, чтобы в устройстве находились только предметы и продукты, которые разрешается охлаждать до выбранной температуры.
- Продукты питания разрешается хранить только в оригинальной упаковке или в подходящих емкостях.
- Удерживание двери холодильника открытой в течение длительного времени может привести к существенному повышению температуры внутри устройства.
- Регулярно очищайте поверхности, которые могут контактировать с пищевыми продуктами и доступными сливными системами.
- Храните сырые мясо и рыбу в устройстве в подходящих контейнерах, чтобы изолировать их от других продуктов питания.

- Если устройство остается пустым в течение длительного времени:
 - Выключите устройство.
 - Разморозьте устройство.
 - Очистите и высушите устройство.
 - Оставьте дверь открытой, чтобы предотвратить образование плесени внутри устройства.
- Одинаковая температура в морозильной камере не гарантируется, если в течение длительного времени наружная температура составляет менее +10 °С. В этом случае возможно повышение температуры в морозильной камере и размораживание продуктов.

Опасность травмирования

- При неправильном использовании дверца устройства или дверца морозильника может полностью отсоединиться от устройства. Нажмите на дверцы до щелчка в верхней и нижней части.
- Не облакачивайтесь на открытую дверцу устройства.



ВНИМАНИЕ! Опасность повреждения

- Если дверца не заблокирована надлежащим образом на противоположной стороне, переместите ее вверх-вниз, пока она не зафиксируется.
- Ставьте тяжелые предметы, такие как бутылки или банки, на полки в двери устройства, в секцию для овощей или на нижнюю полку.
- Не используйте электрические приборы внутри холодильника, за исключением случаев, когда эти приборы рекомендованы для этого изготовителем.
- Не устанавливайте устройство вблизи открытого огня или других источников тепла (радиаторов отопления, сильных солнечных лучей, газовых печей и т. п.).
- Убедитесь в том, что вентиляционные отверстия не перекрыты.
- Запрещается заполнять внутреннее пространство жидкостями или льдом.
- Не погружайте устройство в воду.
- Не подвергайте устройство и кабели воздействию высоких температур и влаги.
- Следите за тем, чтобы продукты питания не касались внутренних стенок холодильника.

**УКАЗАНИЕ**

- Выясните у производителя вашего автомобиля, отключает ли система управления аккумулятором вашего автомобиля устройства для защиты аккумулятора.
- Если вы предполагаете не использовать устройство длительное время, приведите дверцу устройства и дверцу морозильной камер в зимнее положение. Это позволит исключить образование плесени.
- Если температура окружающей среды составляет от +15 °С до +25 °С, выберите среднюю настройку температуры.

3 Использование по назначению

Устройство предназначено для:

- установки в автофургонах и жилых транспортных средствах
- охлаждения, заморозки и хранения продуктов питания

Устройство **не** предназначено для:

- хранения лекарственных средств
- хранения агрессивных веществ или веществ, которые содержат растворители
- быстрой заморозки продуктов питания

Это изделие подходит только для использования по назначению и применения в соответствии с данной инструкцией.

В данной инструкции содержится информация, необходимая для правильного монтажа и/или эксплуатации изделия. Неправильный монтаж и/или ненадлежащая эксплуатация или техническое обслуживание приводят к неудовлетворительной работе и возможному отказу.

Изготовитель не несет ответственности за какие-либо травмы или повреждение продукта в результате следующих причин:

- Неправильная сборка или подключение, включая повышенное напряжение
- Неправильное техническое обслуживание или использование запасных частей, отличных от оригинальных запасных частей, предоставленных изготовителем
- Изменения в продукте, выполненные без однозначного разрешения изготовителя
- Использование в целях, отличных от указанных в данной инструкции

Компания Dometic оставляет за собой право изменять внешний вид и технические характеристики продукта.









4 Техническое описание





















Холодильник представляет собой компрессорный холодильник и предназначен для работы от источника питания 12 В $\overline{=}$.

4.1 Элементы управления и индикации

RC10.4T.70, RC10.4T.90, RCL10.4T, RCD10.5(X)T, RCS10.5(X)T









TFT-дисплей имеет следующие элементы управления и индикации (рис. **1** А, стр. 5):

Символ	Наименование
	Индикатор настройки температуры
	Синяя снежинка: компрессор работает
	Белая снежинка: компрессор не работает
	Работа от постоянного тока
	Предупреждающая индикация с кодом ошибки
 User mode	Пользовательский режим:
	Performance <ul style="list-style-type: none"> • Могут быть выбраны все настройки термостата • Компрессор работает в режиме высокой частоты вращения • Внешний вентилятор работает в режиме высокой частоты вращения
	Quiet <ul style="list-style-type: none"> • Могут быть выбраны настройки термостата 1, 2 и 3 • Компрессор работает в режиме низкой частоты вращения • Внешний вентилятор работает в режиме низкой частоты вращения

Символ	Наименование												
	<p>Boost</p> <ul style="list-style-type: none"> • Зафиксированы максимальные настройки термостата • Компрессор работает в режиме высокой частоты вращения • Внешний вентилятор работает в режиме высокой частоты вращения 												
<hr/>													
 Settings	<p>Настройки (только модели RCD):</p> <tr> <td data-bbox="367 453 395 489">  </td> <td data-bbox="445 453 1002 571"> <p>Нагреватель рамы</p> <p>Символ загорается, если включен нагреватель рамы. Нагреватель рамы морозильной камеры уменьшает конденсацию.</p> </td> </tr> <tr> <td data-bbox="367 592 395 628">  </td> <td data-bbox="445 592 1002 644"> <p>Символ светится, если холодильник присоединен к шине CI-Bus.</p> </td> </tr> <tr> <td data-bbox="367 665 395 702">  </td> <td data-bbox="445 665 1002 836"> <p>Символ загорается, когда включена блокировка кнопок.</p> <ul style="list-style-type: none"> • Нажмите поворотную кнопку 3 раза в течение 1,5 секунд, чтобы разблокировать органы управления. • После 10 секунд бездействия органы управления снова автоматически блокируются. </td> </tr> <tr> <td data-bbox="367 857 395 893">  </td> <td data-bbox="445 857 1002 975"> <p>Звуковые сигналы выключены:</p> <p>Сообщения о неисправностях, предупреждения и оставленная открытой в течение длительного периода дверь не сопровождаются звуковыми сигналами.</p> </td> </tr> <tr> <td data-bbox="367 995 395 1032">  </td> <td data-bbox="445 995 1002 1082"> <p>Звуковые сигналы включены:</p> <p>Сообщения о неисправностях и предупреждения сопровождаются звуковыми сигналами.</p> </td> </tr> <tr> <td data-bbox="367 1102 395 1139">  </td> <td data-bbox="445 1102 1002 1139"> <p>Подтверждение выбора и возврат в главное меню</p> </td> </tr>		<p>Нагреватель рамы</p> <p>Символ загорается, если включен нагреватель рамы. Нагреватель рамы морозильной камеры уменьшает конденсацию.</p>		<p>Символ светится, если холодильник присоединен к шине CI-Bus.</p>		<p>Символ загорается, когда включена блокировка кнопок.</p> <ul style="list-style-type: none"> • Нажмите поворотную кнопку 3 раза в течение 1,5 секунд, чтобы разблокировать органы управления. • После 10 секунд бездействия органы управления снова автоматически блокируются. 		<p>Звуковые сигналы выключены:</p> <p>Сообщения о неисправностях, предупреждения и оставленная открытой в течение длительного периода дверь не сопровождаются звуковыми сигналами.</p>		<p>Звуковые сигналы включены:</p> <p>Сообщения о неисправностях и предупреждения сопровождаются звуковыми сигналами.</p>		<p>Подтверждение выбора и возврат в главное меню</p>
	<p>Нагреватель рамы</p> <p>Символ загорается, если включен нагреватель рамы. Нагреватель рамы морозильной камеры уменьшает конденсацию.</p>												
	<p>Символ светится, если холодильник присоединен к шине CI-Bus.</p>												
	<p>Символ загорается, когда включена блокировка кнопок.</p> <ul style="list-style-type: none"> • Нажмите поворотную кнопку 3 раза в течение 1,5 секунд, чтобы разблокировать органы управления. • После 10 секунд бездействия органы управления снова автоматически блокируются. 												
	<p>Звуковые сигналы выключены:</p> <p>Сообщения о неисправностях, предупреждения и оставленная открытой в течение длительного периода дверь не сопровождаются звуковыми сигналами.</p>												
	<p>Звуковые сигналы включены:</p> <p>Сообщения о неисправностях и предупреждения сопровождаются звуковыми сигналами.</p>												
	<p>Подтверждение выбора и возврат в главное меню</p>												

RC10.4S.70, RC10.4S.90, RC10.4P.100, RCL10.4S, RCD10.5(X)S, RCS10.5(X)S

ЖК-дисплей имеет следующие элементы управления и индикации (рис. **1** В, стр. 5):

Символ	Наименование
	Кнопка включения и выключения
	Режим Performance <ul style="list-style-type: none"> • Могут быть выбраны все настройки термостата • Компрессор работает в режиме высокой частоты вращения • Внешний вентилятор работает в режиме высокой частоты вращения
	Режим Quiet <ul style="list-style-type: none"> • Могут быть выбраны настройки термостата 1, 2 и 3 • Компрессор работает в режиме низкой частоты вращения • Внешний вентилятор работает в режиме низкой частоты вращения
	Режим Boost <ul style="list-style-type: none"> • Зафиксированы максимальные настройки термостата • Компрессор работает в режиме высокой частоты вращения • Внешний вентилятор работает в режиме высокой частоты вращения
	Предупреждение об ошибке
	Индикация температуры
	Кнопка выбора режима
	Кнопка выбора температуры

5 Эксплуатация холодильника



УКАЗАНИЕ

- Перед вводом нового холодильника в эксплуатацию в гигиенических целях протрите его снаружи и изнутри влажной тряпкой.
- При первом включении холодильника возможно появление запаха, который исчезает через несколько часов эксплуатации. Хорошо проветрите помещение.
- Поставьте автомобиль на горизонтальную поверхность перед тем, как включить новый холодильник или наполнить его продуктами для поездки.
- На мощность охлаждения могут влиять:
 - окружающая температура (например, если транспортное средство нагревается прямым солнечным излучением)
 - количество охлаждаемых продуктов питания
 - частота открывания дверцы

5.1 Советы по оптимальной эксплуатации холодильника

- Не храните продукты питания в холодильнике в течение первых 4 часов после запуска.
- Защитите салон транспортного средства от чрезмерного нагревания (например, закройте солнцезащитные шторки в окнах, включите кондиционер).
- Защитите холодильник от прямых солнечных лучей (например, закройте солнцезащитные шторки на окнах).

5.2 Указания по хранению продуктов питания



ОСТОРОЖНО! – Опасность для здоровья!

- Проверьте, соответствует ли холодопроизводительность холодильника характеристикам продуктов питания, которые нужно охладить.
- Удерживание двери холодильника открытой в течение длительного времени может привести к существенному повышению температуры внутри холодильника.
- Храните сырые мясо и рыбу в подходящих контейнерах, чтобы изолировать их от других продуктов питания.
- Продукты питания разрешается хранить только в оригинальной упаковке или в подходящих емкостях.
- Морозильная камера предназначена для приготовления кубиков льда и хранения замороженных продуктов питания. Она не пригодна для замораживания ранее размороженной еды.
- Одинаковая температура в морозильной камере не гарантируется, если в течение длительного времени наружная температура составляет менее +10 °С. В этом случае возможно повышение температуры в морозильной камере и размораживание продуктов.



ВНИМАНИЕ!

- Максимальный вес продуктов на каждой полке дверцы составляет 3 кг. Максимальный вес продуктов для всей дверцы составляет 7,5 кг.
- Ставьте тяжелые предметы, такие как бутылки или банки, на полки в дверце холодильника, в нижний ящик или на нижнюю полку.
- Не храните напитки, содержащие углекислоту, в морозильной камере.

► Храните продукты питания, как показано на рис. **1**, стр. 5.



5.3 Управление холодильником



УКАЗАНИЕ

- При настройке режима QUIET или BOOST холодильник через 8 часов автоматически возвращается в режим PERFORMANCE, используя ту же конфигурацию, которая была установлена до перехода в режим QUIET или BOOST.
- Если температура окружающей среды составляет от +15 °C до +25 °C, выберите среднюю настройку температуры.

Режимы работы

Символ	Пояснение
	Режим PERFORMANCE: Стандартный режим Выбор всех температурных уровней (от 1 до 5)
	Режим QUIET: Вентилятор и компрессор работают на пониженной скорости, генерируя меньший уровень шума, например в периоды отдыха или сна. Выбор трех температурных уровней (от 1 до 3)
	Режим BOOST: Максимальная производительность, например, для мгновенного охлаждения или для размещения и хранения в холодильнике большого количества продуктов питания. Выбор температурных уровней недоступен.

RC10.4T.70, RC10.4T.90, RCL10.4T, RCD10.5(X)T, RCS10.5(X)T

Для включения холодильника:

- ▶ Нажмите ручку управления на 2 секунды.
- ✓ Холодильник включится с настройками, с которыми он работал в последний раз.

Для навигации в меню:

- ▶ Для активирования меню навигации нажмите ручку управления (рис. **2**, стр. 6).
- ▶ Поверните ручку управления, чтобы выбрать требуемый пункт меню.
- ▶ Для перехода в выбранное меню нажмите ручку управления.
- ▶ Для навигации по подробному меню поверните ручку управления.
- ✓ Выбранные настройки отображаются синим цветом.
- ▶ Для выбора выбранной настройки нажмите ручку управления.
- ▶ Подтвердите выбор, нажав .

Для выключения холодильника:



- ▶ Нажмите ручку управления на 4 секунды.
- ✓ Звучит звуковой сигнал, и холодильник отключается.

RC10.4S.70, RC10.4S.90, RC10.4P.100, RCL10.4S, RCD10.5(X)S, RCS10.5(X)S

Для включения холодильника:

- ▶ Для включения холодильника нажмите кнопку  на 2 секунды.
- ✓ Холодильник включится с настройками, с которыми он работал в последний раз.

Для выполнения настроек:

- ▶ Нажимайте кнопку  до тех пор, пока индикатор не покажет требуемый режим работы.
- ▶ Нажимайте кнопку  до тех пор, пока не будет задан требуемый уровень температуры.

Для выключения холодильника:

- ▶ Для выключения холодильника нажмите кнопку  на 4 секунды.

5.4 Использование двери холодильника

RC10.4T.70, RC10.4T.90, RCL10.4T, RCD10.5(X)T, RCS10.5(X)T



ОСТОРОЖНО! – Риск травмы

- При неправильном использовании дверца холодильника или дверца морозильной камеры может полностью отсоединиться от устройства.
- Не облакачивайтесь на открытую дверцу холодильника.



УКАЗАНИЕ

Если дверца не зафиксировалась с противоположной стороны, переместите ее вверх-вниз, пока она не зафиксируется.

Для закрытия и фиксации двери холодильника/двери морозильной камеры:

- ▶ Нажмите на дверь холодильника до щелчка в верхней и нижней части.
- ✓ Теперь дверь закрыта и зафиксирована.

RC10.4S.70, RC10.4S.90, RC10.4P.100, RCL10.4S, RCD10.5(X)S, RCS10.5(X)S

Для разблокировки двери холодильника:

- ▶ Разблокируйте дверь холодильника, как показано на рисунке (рис. **3**, стр. 7).
- ✓ Дверь холодильника легко открывается и закрывается, однако не фиксируется в закрытом положении.

Для автоматической фиксации двери сверху холодильника:

- ▶ Разблокируйте и откройте дверь холодильника, как показано на рисунке (рис. **4**, стр. 8).
- ✓ Дверь холодильника автоматически фиксируется в верхней части при закрытии (рис. **5**, стр. 9).

Для фиксирования двери холодильника перед началом движения:

- ▶ Зафиксируйте дверь холодильника, как показано на рисунке (рис. **6**, стр. 10).

5.5 Использование основания для свежих овощей



RCL10.4(S)(T), RCD10.5(X)(S)(T)



ВНИМАНИЕ!

Максимальная нагрузка на основание для свежих овощей составляет 4,5 кг.

Задвижка в основании для свежих овощей позволяет регулировать влажность в секции для овощей, расположенной под основанием:

Охлаждаемый продукт		Оптимальная влажность		Положение задвижки
Овощи		Высокая	○○○	▶ Закройте задвижку.
Фрукты		Низкая	○	▶ Откройте задвижку.

Для извлечения и установки основания для свежих овощей:

- ▶ Соблюдайте порядок действий, как показано (рис. **7**, стр. 11).

5.6 Установка полок



ПРЕДУПРЕЖДЕНИЕ! Ловушка для детей!

Закрепите все полки, чтобы дети не могли попасть в холодильник.

- Полки разрешается снимать только для очистки.
- Установите полки на место и зафиксируйте их.

- ▶ Снимите полку, как показано (рис. **8**, стр. 11).
- ▶ Установите полку на место, действуя в обратной последовательности.

Позиционирование полки под углом для бутылок с вином



ВНИМАНИЕ!

Полка в наклонном положении во время движения **не** должна быть заполнена.

- ▶ Измените положение полки, как показано (рис. **9**, стр. 12).

5.7 Извлечение морозильной камеры

Чтобы увеличить объем внутреннего пространства, можно убрать морозильную камеру.



УКАЗАНИЕ

- Храните дверцу и морозильную камеру в безопасном месте, чтобы не допустить повреждений.
- Установка морозильной камеры производится в обратном порядке.

► Соблюдайте порядок действий, как показано (рис. **10**, стр. 13).

5.8 Размораживание холодильника



ВНИМАНИЕ!

Не используйте механические инструменты или фен для оттаивания льда или отделения примерзших продуктов.



УКАЗАНИЕ

Со временем на охлаждающих ребрах образуется наледь. Холодильник нужно разморозить, если слой наледи достигает 3 мм.

► Соблюдайте порядок действий, как показано (рис. **11**, стр. 14).

5.9 Установка дверцы холодильника в зимнее положение



ОСТОРОЖНО!

Запрещается использовать зимнее положение во время движения.

Если холодильник не будет использоваться длительное время, переместите дверцы холодильной и морозильной камер в зимнее положение. Это позволит исключить образование плесени.

- Разморозьте холодильник (гл. «Размораживание холодильника» на стр. 287).
- Поверните крючок, расположенный рядом с фиксирующим механизмом, сверху и снизу с одной стороны дверцы (рис. **12**, стр. 15).
- Прижмите дверь холодильника.
- ✓ Выступающий стержень защелкнется в крючке.

Откройте дверцу в зимнем режиме следующим образом:

- ▶ Потяните дверцу на себя.
- ▶ Вдавите выступающие крючки сверху и снизу дверцы.

6 Устранение неисправностей



УКАЗАНИЕ

Для надежной и безопасной эксплуатации потребителей напряжения 12 В в автофургоне необходимо убедиться, что автомобиль обеспечивает требуемое напряжение. В некоторых автомобилях система управления аккумулятором автоматически отключает потребителей в целях защиты автомобильного аккумулятора. Информацию об этом можно получить у изготовителя автомобиля.

Неисправность	Возможные причины	Вариант устранения
Холодильник не работает.	Неисправен предохранитель в кабеле постоянного тока.	Предохранитель реле необходимо заменить. Обратитесь в авторизованный сервисный центр.
	Вышел из строя предохранитель в бортовой сети автомобиля.	Замените предохранитель бортовой сети автомобиля. (Следуйте также инструкции по эксплуатации автомобиля).
	Аккумулятор транспортного средства разряжен.	Проверьте аккумулятор транспортного средства и зарядите его.
	Зажигание не включено.	Включите зажигание.
	Температура в компрессоре слишком низкая (<0 °C).	Закройте/укройте все внешние вентиляционные решетки изоляционным материалом.
	Холодильник выключается автоматически при недостаточном напряжении. (напряжение отключения: 10,4 В)	Зарядите батарею. Холодильник запускается снова автоматически. (напряжение включения: 11,7 В)

Неисправность	Возможные причины	Вариант устранения
Холодильник не обеспечивает достаточное охлаждение.	Недостаточная вентиляция холодильного агрегата.	Проверьте, не загрязнена ли вентиляционная решетка.
	Обледенение испарителя.	Убедитесь, что дверь холодильника закрывается правильно. Убедитесь, что уплотнение холодильника установлено должным образом и не имеет повреждений. Разморозьте холодильник.
	Установлена слишком высокая температура.	Установите более низкую температуру.
	Слишком высокая температура окружающей среды.	Чтобы теплый воздух выходил быстрее, снимите на время вентиляционную решетку.
	В холодильнике слишком много продуктов.	Уберите некоторые продукты из холодильника.
	В холодильнике слишком много теплых продуктов.	Выньте теплые продукты. Прежде чем положить их в холодильник, дайте им остыть.
	Холодильник долго не работал.	Проверьте температуру через четыре-пять часов работы.

6.1 Индикация ошибок и предупреждений



УКАЗАНИЕ

Устройство сообщает о неисправности символом предупреждения, идентификатором неисправности и звуковым сигналом. Звуковой сигнал длится 2 минуты и повторяется каждые 30 минут до тех пор, пока неисправность не будет устранена.

RC10.4T.70, RC10.4T.90, RCL10.4T, RCD10.5(X)T, RCS10.5(X)T

Неисправности идентифицируются по коду ошибки и символу предупреждения (▲) в центре TFT-дисплея.

Если возникает несколько неисправностей, коды ошибок прокручиваются в центре экрана.

Все неисправности типа ПРЕДУПРЕЖДЕНИЕ (W) сбрасываются автоматически после устранения неисправности.

Все неисправности типа ОШИБКА (E) должны быть сброшены вручную.

► Нажмите ручку управления как минимум на 2 секунды.

✓ Звучит звуковой сигнал.

✓ Неисправность была сброшена.

Код	Звуковая сигнализация	Неисправность	Устранение
W02	Нет	Неисправен датчик температуры в холодильной камере	► Обратитесь в авторизованный сервисный центр.
E03	Да	Ошибка связи	► Нажмите кнопку включения и выключения и удерживайте ее не менее 2 секунд.
W04	Нет	Сбой шины CI	Сбрасывается автоматически
W10	Да	Дверца открыта более 2 минут	► Закройте дверь.
W11	Да	Напряжение постоянного тока <7,5 В	Сбрасывается автоматически
W19	Да	Напряжение постоянного тока <10,9 В	Сбрасывается автоматически
E32	Да	Перегрузка наружного вентилятора по току	► Нажмите кнопку включения и выключения и удерживайте ее не менее 2 секунд.
E33	Да	Компрессор не Запускается	► Нажмите кнопку включения и выключения и удерживайте ее не менее 2 секунд.
E34	Да	Перегрузка компрессора	► Нажмите кнопку включения и выключения и удерживайте ее не менее 2 секунд.
E35	Да	Срабатывание теплового предохранителя контроллера компрессора	► Нажмите кнопку включения и выключения и удерживайте ее не менее 2 секунд.

RC10.4S.70, RC10.4S.90, RC10.4P.100, RCL10.4S, RCD10.5(X)S, RCS10.5(X)S

В случае неисправности предупреждающий светодиод () на дисплее мигает в зависимости от вида неисправности.

Все неисправности типа ПРЕДУПРЕЖДЕНИЕ (W) сбрасываются автоматически после устранения неисправности.

Все неисправности типа ОШИБКА (E) должны быть сброшены вручную.

- ▶ Нажмите  на 2 секунды.
- ✓ Звучит звуковой сигнал.
- ✓ Неисправность была сброшена.

Количество вспышек	Звуковая сигнализация	Тип неисправности	Неисправность	Устранение
непрерывно	Нет	W	Неисправен датчик температуры в холодильной камере	▶ Обратитесь в авторизованный сервисный центр.
1	Да	W	Напряжение постоянного тока <7,5 В	Сбрасывается автоматически
2	Да	E	Перегрузка наружного вентилятора по току	▶ Нажмите кнопку включения и выключения и удерживайте ее не менее 2 секунд.
3	Да	E	Компрессор не Запускается	▶ Нажмите кнопку включения и выключения и удерживайте ее не менее 2 секунд.
4	Да	E	Перегрузка компрессора	▶ Нажмите кнопку включения и выключения и удерживайте ее не менее 2 секунд.

Количество вспышек	Звуковая сигнализация	Тип неисправности	Неисправность	Устранение
5	Да	E	Срабатывание теплового предохранителя контроллера компрессора	▶ Нажмите кнопку включения и выключения и удерживайте ее не менее 2 секунд.
6	Нет	W	Сбой шины CI	Сбрасывается автоматически
-	Да	W	Дверца открыта более 2 минут	▶ Закройте дверь.

6.2 Устранение неисправностей с дверцей холодильника

RC10.4T.70, RC10.4T.90, RCL10.4T, RCD10.5(X)T, RCS10.5(X)T



ОСТОРОЖНО! Опасность получения травм

Дверца может полностью отсоединиться от устройства вследствие повреждения или деформации фиксирующих штифтов.



УКАЗАНИЕ

Дверь, возможно, не закрывается из-за того, что ручка дверцы заблокирована на открытой стороне.

Для установки дверцы на место:

- ▶ Вставьте дверцу, как показано (рис. 13, стр. 15).

Для закрытия дверцы.

- ▶ Уберите блокировку ручки дверцы, как показано (рис. 14, стр. 16).

7 Очистка и уход



ПРЕДУПРЕЖДЕНИЕ!

Перед выполнением работ по очистку и уходу отсоедините холодильник от сети.



ВНИМАНИЕ!

Запрещается использовать для удаления слоя льда и отделения примерзших продуктов щетки, скребки, твердые или острые инструменты.

- ▶ Регулярно или по мере загрязнения очищайте холодильник влажной тряпкой.
- ▶ Следите за тем, чтобы в уплотнения не попадала вода. Это может приводить к повреждениям электронного оборудования.
- ▶ После очистки протрите холодильник насухо тряпкой.
- ▶ Регулярно проверяйте слив оттаявшей воды.
При необходимости, очистите слив оттаявшей воды. Если он засорен, то оттаявшая вода скапливается на дне холодильника.

8 Гарантия

Действителен установленный законом срок гарантии. Если продукт неисправен, обратитесь в представительство изготовителя в Вашей стране (см. dometic.com/dealer) или в торговую организацию.

В целях проведения ремонта или гарантийного обслуживания Вы должны также послать следующие документы:

- копию счета с датой покупки,
- причину рекламации или описание неисправности.

9 Утилизация



УКАЗАНИЕ

Это устройство содержит легковоспламеняющийся изолирующий газ.

Разрешается выполнять демонтаж и утилизацию устройства только специалистам.



Защищайте окружающую среду!

Аккумуляторы и батареи запрещается выбрасывать в бытовой мусор.

Неисправные аккумуляторы и разряженные батареи сдавайте в торговую организацию или в специальные сборные пункты.

10 Технические характеристики

Копию действующей декларации соответствия стандартам ЕС на устройство можно получить на странице соответствующего изделия на сайте dometic.com или у производителя (см. dometic.com/dealer).

Это устройство соответствует Правилам ЕЭК ООН R10.

Содержит фторированные парниковые газы

Герметически закрытая конструкция

	RC 10.4(S)(T).70	RC 10.4(S)(T).90	RC 10.4P.100
Объем			
Полный объем:	62 л	86 л	94 л
Холодильная камера:	54,5 л	75,5 л	81 л
Морозильная камера:	7,5 л	7,5 л	9 л
Общий полезный объем:	62 л	83 л	90 л
Без морозильной камеры			
Полный объем:	69 л	90 л	98 л
Полезный объем:	64 л	85 л	93 л
Подводимое напряжение:	12 В ⁼⁼⁼	12 В ⁼⁼⁼	12 В ⁼⁼⁼
Средняя потребляемая мощность:	42 Вт	45 Вт	48 Вт
Потребление энергии	0,45 кВтч/24 ч	0,45 кВтч/24 ч	0,46 кВтч/24 ч
Режим PERFORMANCE:	37,5 А*ч/24 ч	37,5 А*ч/24 ч	38 А*ч/24 ч
Климатический класс:	T	T	T
Хладагент:	R134a/40 г	R134a/43 г	R134a/47 г
Эквивалент CO ₂ :	0,057 т	0,061 т	0,065 т
Потенциал глобального потепления (GWP):	1430	1430	1430
Уровень шума (EN60704):			
Режим PERFORMANCE:	42 дБ(А)	42 дБ(А)	42 дБ(А)
Режим QUIET:	39 дБ(А)	39 дБ(А)	39 дБ(А)
Размеры В x Ш x Г (в мм):	821 x 420 x 450	975 x 420 x 485	902 x 420 x 655 (компрессор расположен сзади) 902 x 590 x 485 (компрессор расположен сбоку)
Вес:	19,5 кг	21,4 кг	21 кг
Испытания/сертификат:			

	RCL 10.4(S)(T)	RCD 10.5(S)(T)	RCD 10.5X(S)(T)
Объем			
Полный объем:	133 л	153 л	177 л
Холодильная камера:	116 л	118 л	142 л
Морозильная камера:	12 л	29 л	35 л
Общий полезный объем:	128 л	147 л	171 л
Без морозильной камеры			
Полный объем:	139 л	–	–
Полезный объем:	134 л	–	–
Подводимое напряжение:	12 В ⁼⁼⁼	12 В ⁼⁼⁼	12 В ⁼⁼⁼
Средняя потребляемая мощность:	54 Вт	54 Вт	54 Вт
Потребление энергии	0,61 кВтч/24 ч	0,70 кВтч/24 ч	0,72 кВтч/24 ч
Режим PERFORMANCE:	51 А*ч/24 ч	58 А*ч/24 ч	60 А*ч/24 ч
Климатический класс:	ST	ST	ST
Хладагент:	R134a / 40 г	R134a/44 г	R134a/44 г
Эквивалент CO ₂ :	0,057 т	0,057 т	0,057 т
Потенциал глобального потепления (GWP):	1430	1430	1430
Уровень шума (EN60704):			
Режим PERFORMANCE:	42 дБ(А)	42 дБ(А)	42 дБ(А)
Режим QUIET:	39 дБ(А)	39 дБ(А)	39 дБ(А)
Размеры В x Ш x Г (в мм):	1293 x 420 x 595	1282 x 523 x 565	1282 x 523 x 620
Вес:	32 кг	36,5 кг	39,5 кг
Испытания/сертификат:			

	RCS 10.5(S)(T)	RCS10.5X(S)(T)
Объем		
Полный объем:	78 л	92 л
Холодильная камера:	69,1 л	80,3 л
Морозильная камера:	9,2 л	12,1 л
Общий полезный объем:	78 л	92 л
Без морозильной камеры		
Полный объем:	83 л	98 л
Полезный объем:	83 л	98 л
Подводимое напряжение:	12 В	12 В
Средняя потребляемая мощность:	5,9 А	5,5 А
Потребление энергии	0,42 кВтч/24 ч	0,43 кВтч/24 ч
Режим PERFORMANCE:	35 А*ч/24 ч	35,5 А*ч/24 ч
Климатический класс:	N, ST	N, ST
Хладагент:	R600a / 24 г	R600a / 23 г
Эквивалент CO ₂ :	0,072 т	0,069 т
Потенциал глобального потепления (GWP):	3	3
Уровень шума (EN60704):		
С воздухопроводом:		
Режим PERFORMANCE:	44 дБ(A)	44 дБ(A)
Режим QUIET:	39 дБ (A)	39 дБ (A)
Без воздуховода:		
Режим PERFORMANCE:	42 дБ (A)	42 дБ (A)
Режим QUIET:	38 дБ (A)	38 дБ (A)
Размеры В x Ш x Г (в мм):	821 x 523 x 555	821 x 523 x 610
Вес:	24,5 кг	25 кг
Испытания/сертификат:		

Prosimy o uważne przeczytanie niniejszej instrukcji i przestrzeganie wszystkich instrukcji, wskazówek i ostrzeżeń zawartych w niniejszej instrukcji produktu. Pozwoli to przez cały czas zapewnić prawidłową instalację, zastosowanie oraz konserwację produktu. Niniejsza instrukcja MUSI przez cały czas pozostawać przy produkcie.

Korzystając z produktu, użytkownik potwierdza uważne przeczytanie wszelkich instrukcji, wskazówek i ostrzeżeń, ich zrozumienie oraz zobowiązuje się przestrzegać zawartych w nich warunków. Użytkownik zobowiązuje się wykorzystywać niniejszy produkt wyłącznie zgodnie z jego przeznaczeniem i zamierzonym zastosowaniem oraz z instrukcjami, wskazówkami i ostrzeżeniami wyszczególnionymi w niniejszej instrukcji produktu, jak również ze wszystkimi mającymi zastosowanie przepisami i regulacjami prawnymi. Nieprzestrzeganie zawartych tu instrukcji i ostrzeżeń może skutkować obrażeniami u użytkownika oraz osób trzecich, uszkodzeniem produktu lub też uszkodzeniem mienia w sąsiedztwie produktu. Zastrzega się możliwość wprowadzania zmian i aktualizacji niniejszej instrukcji produktu, wraz z instrukcjami, wskazówkami i ostrzeżeniami oraz powiązaną dokumentacją. Aktualne informacje dotyczące produktu można zawsze znaleźć na stronie dometic.com.

Spis treści

1	Objaśnienie symboli	298
2	Wskazówki bezpieczeństwa	299
3	Użytkowanie zgodne z przeznaczeniem	303
4	Opis techniczny	304
5	Korzystanie z lodówki	306
6	Usuwanie usterek	312
7	Czyszczenie i konserwacja	317
8	Rękojmia	317
9	Utylizacja	318
10	Dane techniczne	318

1 Objąśnienie symboli



NIEBEZPIECZEŃSTWO!

Wskazówka bezpieczeństwa informująca o niebezpiecznej sytuacji, która – jeśli się jej nie uniknie – prowadzi do śmierci lub ciężkich obrażeń.



OSTRZEŻENIE!

Wskazówka bezpieczeństwa informująca o niebezpiecznej sytuacji, która – jeśli się jej nie uniknie – może prowadzić do śmierci lub ciężkich obrażeń.

**OSTROŻNIE!**

Wskazówka bezpieczeństwa informująca o niebezpiecznej sytuacji, która – jeśli się jej nie uniknie – może prowadzić do lekkich lub średnich obrażeń.

**UWAGA!**

Wskazówka informująca o sytuacji, która – jeśli się jej nie uniknie – może prowadzić do powstania szkód materialnych.

**WSKAZÓWKA**

Informacje uzupełniające dotyczące obsługi produktu.

2 Wskazówki bezpieczeństwa

2.1 Podstawowe zasady bezpieczeństwa



OSTRZEŻENIE! Nieprzestrzeganie tych ostrzeżeń może prowadzić do śmierci lub ciężkich obrażeń.

Zagrożenie życia w wyniku porażenia prądem

- Upewnić się, że urządzenie zostało zainstalowane przez wykwalifikowanego technika zgodnie z instrukcją montażu Dometic.
- Nie używać urządzenia, jeśli ma ono widoczne uszkodzenia.
- Jeśli przewód urządzenia ulegnie uszkodzeniu, aby uniknąć zagrożenia musi zostać on wymieniony przez producenta, jego serwis lub odpowiednio wykwalifikowaną osobę.
- Napraw mogą dokonywać tylko odpowiednio wykwalifikowane osoby. -Nieodpowiednio wykonane naprawy mogą być przyczyną poważnych zagrożeń.

Ryzyko wybuchu

- W urządzeniu nie wolno przechowywać substancji wybuchowych, np. pojemników aerozolowych z gazem wytłaczającym.

Zagrożenie zdrowia

- Dzieci od 8 lat i osoby o ograniczonych możliwościach fizycznych, sensorycznych lub intelektualnych oraz osoby niedysponujące stosowną wiedzą i doświadczeniem mogą używać tego urządzenia jedynie pod nadzorem innej osoby bądź pod warunkiem uzyskania informacji dotyczących bezpiecznego użytkowania urządzenia i zrozumienia wynikających z tego zagrożeń.
- Dzieci nie mogą bawić się urządzeniem.
- Dzieci nie mogą czyścić i konserwować urządzenia bez nadzoru.
- Dzieci od 3 do 8 lat mogą umieszczać produkty w urządzeniach chłodniczych i wyjmować je z nich.

Uwaga na dzieci

- Upewnić się, że półki są zamontowane i zamocowane, aby wykluczyć ryzyko uwięzienia dzieci wewnątrz urządzenia.
- Przed utylizacją starego urządzenia chłodniczego:
 - Zdemontować szufladę.
 - Pozostawić półki w lodówce w taki sposób, aby dzieci nie mogły się po nich wspinać.



OSTROŻNIE! Nieprzestrzeżenie tych uwag może prowadzić do lekkich lub umiarkowanych obrażeń.

Niebezpieczeństwo zmiążdżenia

- Nie dotykać zawiasu.

Zagrożenie zdrowia

- Artykuły spożywcze mogą być przechowywane tylko w oryginalnych opakowaniach lub w odpowiednich pojemnikach.

**UWAGA! Niebezpieczeństwo uszkodzenia**

- Należy porównać dane dotyczące napięcia na tabliczce znamionowej z dostępnym źródłem zasilania.
- Jeżeli pojazd nie jest wyposażony w układ odłączania akumulatora przy zbyt niskim napięciu, urządzenie należy odłączać lub wyłączać podczas wyłączania silnika. W przeciwnym razie akumulator pojazdu może się rozładować.
- Urządzenie nie nadaje się do przechowywania substancji żrących ani zawierających rozpuszczalniki.
- Otwór odpływowy zawsze utrzymywać w czystym stanie.
- W żadnym wypadku nie otwierać obiegu chłodzenia.

- Nigdy nie transportować urządzenia w pozycji poziomej, aby nie doszło do wycieku oleju ze sprężarki, a w rezultacie do uszkodzenia obiegu czynnika chłodniczego.
- Podczas transportowania uważać, aby nie uszkodzić obiegu czynnika chłodniczego. Czynnik chłodniczy w obiegu chłodniczym jest łatwopalny.
W razie uszkodzenia obiegu czynnika chłodniczego:
 - Unikać otwartego ognia i iskiei.
 - Dobrze przewietrzyć pomieszczenie.
- Urządzenie należy umieścić w suchym miejscu, zabezpieczonym przed bryzgami wody.

2.2 Bezpieczeństwo podczas eksploatacji urządzenia



NIEBEZPIECZEŃSTWO! Nieprzestrzeganie tych ostrzeżeń prowadzi do śmierci lub ciężkich obrażeń.

Zagrożenie życia w wyniku porażenia prądem

- Nigdy nie chwytać gołymi rękami nieosłoniętych przewodów.



OSTROŻNIE! Nieprzestrzeganie tych uwag może prowadzić do lekkich lub umiarkowanych obrażeń.

Ryzyko porażenia prądem

- Przed uruchomieniem urządzenia należy sprawdzić, czy przewód zasilający i wtyczka są suche.

Zagrożenie zdrowia

- Należy uważać, aby w urządzeniu umieszczać tylko artykuły, które mogą być przechowywane w ustawionej w nim temperaturze.
- Artykuły spożywcze mogą być przechowywane tylko w oryginalnych opakowaniach lub w odpowiednich pojemnikach.
- Pozostawianie drzwi urządzenia otwartych przez dłuższy czas może spowodować znaczny wzrost temperatury w jego komorach.
- Regularnie czyścić powierzchnie, które mogą mieć kontakt z żywnością i dostępnymi układami odprowadzania wody.
- Surowe mięso i ryby należy przechowywać w odpowiednich pojemnikach, tak aby nie miały one kontaktu z innymi produktami żywnościowymi ani nie kapały na nie.

- Jeśli urządzenie pozostaje puste przez długi czas:
 - Wyłączyć urządzenie.
 - Odmrozić urządzenie.
 - Oczyszczyć i osuszyć urządzenie.
 - Pozostawić otwarte drzwi, aby w urządzeniu nie rozwijała się pleśń.
- Gdy temperatura w pomieszczeniu, w którym znajduje się lodówka, przez dłuższy czas wynosi poniżej +10 °C, nie można zapewnić równomiernej regulacji temperatury w zamrażalniku. Może to doprowadzić do wzrostu temperatury w zamrażarce oraz do rozmrożenia przechowywanych w nim produktów.

Ryzyko obrażeń

- W przypadku nieprawidłowego ich użytkowania drzwi urządzenia lub zamrażalnika mogą całkowicie odłączyć się od urządzenia. Zamknąć i przycisnąć drzwi do momentu usłyszenia wyraźnego odgłosu zatrzaśnięcia po górnej i dolnej stronie.
- Nie opierać się na otwartych drzwiach urządzenia.



UWAGA! Niebezpieczeństwo uszkodzenia

- Jeśli drzwi nie są prawidłowo zablokowane po przeciwnej stronie, należy po tej stronie przycisnąć górną i dolną część drzwi, aż do ich zablokowania.
- Ciężkie przedmioty, takie jak butelki czy puszkę, należy umieszczać wyłącznie w drzwiach urządzenia, w pojemniku na warzywa lub na dolnej półce.
- Wewnątrz lodówki nie można używać żadnych urządzeń elektrycznych za wyjątkiem urządzeń zalecanych przez producenta.
- Nie ustawiać urządzenia w pobliżu otwartego ognia ani innych źródeł ciepła (ogrzewania, bezpośredniego promieniowania słonecznego, piekarników gazowych itp.).
- Upewnić się, czy otwory wentylacyjne nie są zakryte.
- Nie wypełniać wewnętrznego pojemnika cieczami lub lodem.
- Nigdy nie zanurzać urządzenia w wodzie.
- Chronić urządzenie i przewody przed gorącem i wilgocią.
- Zwracać uwagę, aby produkty spożywcze nie dotykały ścian komory chłodzącej.

**WSKAZÓWKA**

- Zapytać producenta pojazdu, czy układ zarządzania akumulatorem pojazdu wyłącza urządzenia w celu ochrony akumulatora.
- Jeśli urządzenie nie będzie używane przez dłuższy czas, drzwi urządzenia i zamrażalnika należy umieścić w pozycji zimowej. Pozwoli to zapobiec powstawaniu pleśni.
- W przypadku temperatur otoczenia wynoszących od +15 °C do +25 °C należy wybrać średnie ustawienie temperatury.

3 Użytkowanie zgodne z przeznaczeniem

Urządzenie nadaje się do:

- montażu w przyczepach kempingowych i pojazdach kempingowych
- chłodzenia, mrożenia i przechowywania produktów spożywczych

Urządzenie **nie** nadaje się do:

- przechowywania leków
- przechowywania substancji żrących lub zawierających rozpuszczalniki
- produktów spożywczych szybko mrożonych

Niniejszy produkt jest przystosowany wyłącznie do wykorzystywania zgodnie z jego przeznaczeniem oraz zamierzonym zastosowaniem według niniejszej instrukcji.

Niniejsza instrukcja zawiera informacje, które są niezbędne do prawidłowego montażu i/lub obsługi produktu. Nieprawidłowy montaż i/lub niewłaściwa obsługa lub konserwacja powodują niezadowalające rezultaty i mogą prowadzić do uszkodzeń.

Producent nie ponosi żadnej odpowiedzialności za ewentualne obrażenia lub uszkodzenia produktu wynikłe z następujących przyczyn:

- Nieprawidłowy montaż lub podłączenie, w tym zbyt wysokie napięcie
- Niewłaściwa konserwacja lub użycie innych części zamiennych niż oryginalne części zamienne dostarczone przez producenta
- Wprowadzanie zmian w produkcie bez wyraźnej zgody producenta
- Użytkowanie w celach innych niż opisane w niniejszej instrukcji obsługi

Firma Dometic zastrzega sobie prawo do zmiany wyglądu i specyfikacji produktu.











4 Opis techniczny







Lodówka ta jest lodówką sprężarkową, zaprojektowaną do zasilania napięciem 12V_{DC}.

4.1 Elementy obsługowe i wskaźniki

RC10.4T.70, RC10.4T.90, RCL10.4T, RCD10.5(X)T, RCS10.5(X)T



Wyświetlacz TFT posiada następujące elementy obsługowe i wskaźniki (rys. **1** A, strona 5):







Symbol	Opis
	Wskaźnik ustawienia temperatury
	Niebieska gwiazdka: sprężarka pracuje
	Biała gwiazdka: sprężarka nie pracuje
	Zasilanie prądem stałym
	Sygnalizacja błędów z kodem błędów
 User mode	Tryb użytkownika: <ul style="list-style-type: none">  Wysoka wydajność <ul style="list-style-type: none"> • Możliwość wyboru wszystkich ustawień termostatu • Sprężarka pracuje w trybie wysokich obrotów • Zewnętrzny wentylator pracuje w trybie wysokich obrotów  Cichy <ul style="list-style-type: none"> • Możliwość wyboru ustawień termostatu 1, 2 i 3 • Sprężarka pracuje w trybie niskich obrotów • Zewnętrzny wentylator pracuje w trybie niskich obrotów  Boost <ul style="list-style-type: none"> • Stałe ustawienie termostatu na maksymalnym poziomie • Sprężarka pracuje w trybie wysokich obrotów • Zewnętrzny wentylator pracuje w trybie wysokich obrotów
 Settings	Ustawienia (tylko modele RCD):

Symbol	Opis
	Ogrzewanie ramy Symbol ten świeci się, gdy ogrzewanie ramy jest włączone. Ogrzewanie ramy zamrażalnika ogranicza skraplanie się na niej pary.
	Symbol ten świeci się, gdy lodówka jest podłączona do magistrali CI bus.
	Symbol ten świeci się, gdy włączona jest blokada przed dziećmi: <ul style="list-style-type: none"> • 3 razy nacisnąć obrotowy przycisk w przeciągu 1,5 sekundy w celu odblokowania elementów sterujących. • Po 10 sekundach bezczynności elementy sterujące z powrotem automatycznie się zablokują.
	Sygnal dźwiękowy wyłączony: Komunikaty o błędach i ostrzeżenia oraz pozostawienie otwartych drzwi przez dłuższy czas nie są sygnalizowane akustycznie.
	Sygnal dźwiękowy włączony: Komunikaty o błędach i ostrzeżenia oraz pozostawienie otwartych drzwi przez dłuższy czas są sygnalizowane akustycznie.
	Potwierdzenie wyboru i powrót do menu głównego

RC10.4S.70, RC10.4S.90, RC10.4P.100, RCL10.4S, RCD10.5(X)S, RCS10.5(X)S

Wyświetlacz LED posiada następujące elementy obsługowe i wskaźniki (rys. **1** B, strona 5):

Symbol	Opis
	Przycisk wł./wył.
	Tryb wysokiej wydajności <ul style="list-style-type: none"> • Możliwość wyboru wszystkich ustawień termostatu • Sprężarka pracuje w trybie wysokich obrotów • Zewnętrzny wentylator pracuje w trybie wysokich obrotów

Symbol	Opis
	<p>Tryb cichy</p> <ul style="list-style-type: none"> • Możliwość wyboru ustawień termostatu 1, 2 i 3 • Sprężarka pracuje w trybie niskich obrotów • Zewnętrzny wentylator pracuje w trybie niskich obrotów
	<p>Tryb boost</p> <ul style="list-style-type: none"> • Stałe ustawienie termostatu na maksymalnym poziomie • Sprężarka pracuje w trybie wysokich obrotów • Zewnętrzny wentylator pracuje w trybie wysokich obrotów
	Ostrzeżenie o błędzie
	Wskaźnik temperatury
	Przycisk wyboru trybów
	Przycisk wyboru temperatury

5 Korzystanie z lodówki



WSKAZÓWKA

- Przed uruchomieniem nowej lodówki należy ze względów higienicznych wyczyścić ją od wewnątrz i z zewnątrz wilgotną ściereczką.
- Przy pierwszym uruchomieniu lodówki może pojawić się zapach, który ulotni się po kilku godzinach. Należy dobrze przewietrzyć przestrzeń mieszkalną.
- Pojazd należy zaparkować poziomo, w szczególności podczas pierwszego uruchamiania lodówki i napełniania jej przed rozpoczęciem podróży.
- Na wydajność chłodzenia mogą mieć wpływ:
 - temperatura otoczenia (np. gdy pojazd jest wystawiony na bezpośrednie działanie promieni słonecznych)
 - ilość chłodzonej żywności
 - częstotliwość otwierania drzwi

5.1 Wskazówki dotyczące optymalnego działania lodówki

- Nie przechowywać żywności w lodówce przez pierwsze 4 godzin jej pracy.
- Chronić wnętrze pojazdu przed nadmiernym nagrzewaniem się (np. poprzez zasłonięcie okien czy za pomocą klimatyzacji).
- Chronić lodówkę przed bezpośrednim działaniem promieni słonecznych (np. poprzez zasłonięcie okien).

5.2 Wskazówki dotyczące przechowywania żywności



OSTROŻNIE! – zagrożenie zdrowia!

- Sprawdzić, czy wydajność chłodzenia lodówki jest odpowiednia do przechowywania umieszczonej w niej żywności.
- Otwieranie drzwi na dłuższy czas może spowodować znaczny wzrost temperatury w komorach lodówki.
- Surowe mięso i ryby należy przechowywać w odpowiednich pojemnikach w lodówce, tak aby surowe mięso i ryby nie miały kontaktu z innymi produktami żywnościowymi ani nie kapały na nie.
- Artykuły spożywcze mogą być przechowywane tylko w oryginalnych opakowaniach lub w odpowiednich pojemnikach.
- Zamrażarka służy do przygotowywania kostek lodu oraz przechowywania zamrożonej żywności. Nie nadaje się on do zamrażania uprzednio niezamrożonej żywności.
- Jeżeli lodówka jest wystawiona na działanie temperatury pokojowej poniżej +10°C przez dłuższy okres czasu, nie można zagwarantować jednolitej temperatury w zamrażarce. Może to doprowadzić do wzrostu temperatury w zamrażarce oraz do rozmrożenia przechowywanych w nim produktów.



UWAGA!

- Maksymalne obciążenie każdej półki w drzwiach wynosi 3 kg. Maksymalne łączne obciążenie całych drzwi wynosi 7,5 kg.
- Ciężkie przedmioty, takie jak butelki czy puszki, należy umieszczać w drzwiach lodówki, w dolnym pojemniku lub na dolnej półce.
- Nie przechowywać napojów gazowanych w zamrażarce.

► Żywność należy przechowywać w sposób zilustrowany na rys. **1**, strona 5.

5.3 Użytkowanie lodówki



WSKAZÓWKA

- W przypadku ustawienia trybu CICHEGO lub BOOST lodówka po 8 godzinach automatycznie powraca do trybu WYSOKIEJ WYDAJNOŚCI, z tą samą konfiguracją, jaka aktywna była przed zmianą trybu na CICHY lub BOOST.
- W przypadku temperatur otoczenia wynoszących od +15°C do +25°C należy wybrać średnie ustawienie temperatury.

Tryby pracy

Symbol	Objaśnienie
	Tryb WYSOKIEJ WYDAJNOŚCI: Tryb standardowy Wybór wszystkich stopni temperatury (od 1 do 5)
	Tryb CICHY: Obniżona prędkość wentylatora i sprężarki ze zredukowanym poziomem hałasu, np. jeżeli użytkownik chce wypocząć lub spać Wybór trzech stopni temperatury (od 1 do 3)
	Tryb BOOST: Maksymalna wydajność, np. do natychmiastowego schłodzenia bądź po włożeniu do lodówki większej ilości nieschłodzonej żywności Bez wyboru stopni temperatury

RC10.4T.70, RC10.4T.90, RCL10.4T, RCD10.5(X)T, RCS10.5(X)T

Włączanie lodówki:

- ▶ Nacisnąć pokrętko i przytrzymać je przez 2 sekundy.
- ✓ Lodówka uruchamia się z najczęściej wybieranymi ustawieniami.

Nawigacja po menu:

- ▶ Nacisnąć pokrętko, aby aktywować menu nawigacji (rys. **2**, strona 6).
- ▶ Obrócić pokrętko, aby wybrać żądane menu szczegółowe.
- ▶ Nacisnąć pokrętko, aby otworzyć wybrane menu szczegółowe.
- ▶ Obracać pokrętko w celu nawigacji po menu szczegółowym.

- ✓ Wybrane ustawienia są wyświetlane na niebiesko.
- Nacisnąć pokrętko, aby aktywować wybrane ustawienie.
- Potwierdzić wybór z użyciem ↵.

Wyłączenie lodówki:



- Nacisnąć pokrętko i przytrzymać je przez 4 sekundy.
- ✓ Emitowany jest sygnał dźwiękowy, a lodówka wyłącza się.

RC10.4S.70, RC10.4S.90, RC10.4P.100, RCL10.4S, RCD10.5(X)S, RCS10.5(X)S

Włączanie lodówki:

- W celu włączenia lodówki wcisnąć na 2 sekundy przycisk ①.
- ✓ Lodówka uruchamia się z najczęściej wybieranymi ustawieniami.

Regulacja ustawień:

- Naciskać przycisk  tyle razy, aż zaświeci się dioda LED żądanego trybu pracy.
- Naciskać przycisk  tyle razy, aż ustawiony zostanie żądany poziom temperatury.

Wyłączenie lodówki:

- W celu wyłączenia lodówki wcisnąć na 4 sekundy przycisk ①.

5.4 Korzystanie z drzwi lodówki

RC10.4T.70, RC10.4T.90, RCL10.4T, RCD10.5(X)T, RCS10.5(X)T



OSTROŻNIE! – Ryzyko obrażeń

- W przypadku nieprawidłowego ich użytkowania drzwi lodówki lub zamrażarki mogą całkowicie odłączyć się od urządzenia.
- Nie opierać się na otwartych drzwiach lodówki.



WSKAZÓWKA

Jeśli drzwi nie są prawidłowo zabezpieczone po przeciwnej stronie, należy po tej stronie ostrożnie przycisnąć górną i dolną część drzwi, aż do ich zabezpieczenia.

Zamykanie i zabezpieczanie drzwi lodówki/zamrażarki:

- ▶ Zamknąć i przycisnąć drzwi do momentu usłyszenia wyraźnego odgłosu zatrzaśnięcia po górnej i dolnej stronie.
- ✓ Drzwi zostały zamknięte i zabezpieczone.

RC10.4S.70, RC10.4S.90, RC10.4P.100, RCL10.4S, RCD10.5(X)S, RCS10.5(X)S

Odblokowywanie drzwi lodówki:

- ▶ Zwolnić drzwi lodówki w sposób zilustrowany na (rys. **3**, strona 7).
- ✓ Drzwi lodówki można łatwo otworzyć i zamknąć, ale nie będą one zabezpieczone po zamknięciu.

Automatyczne zabezpieczanie drzwi lodówki u góry:

- ▶ Zwolnić i otworzyć drzwi lodówki w sposób zilustrowany na (rys. **4**, strona 8).
- ✓ Drzwi lodówki są automatycznie zabezpieczane u góry po zamknięciu (rys. **5**, strona 9).

Zabezpieczanie drzwi lodówki przed rozpoczęciem jazdy:

- ▶ Zabezpieczyć drzwi lodówki w sposób zilustrowany na (rys. **6**, strona 10).

5.5 Korzystanie z półki VG fresh



RCL10.4(S)(T), RCD10.5(X)(S)(T)



UWAGA!

Maksymalne obciążenie półki VG fresh wynosi 4,5 kg.

Za pomocą zasuw w półce VG fresh można regulować wilgotność powietrza w znajdującym się pod nią pojemniku na warzywa:

Chłodzona żywność		Optymalna wilgotność		Pozycja zasuw
Warzywa		wysoka	○○○	▶ Zamknąć zasuwę.
Owoce		niska	○	▶ Otworzyć zasuwę.

Wymywanie i wkładanie półki VG fresh:

- ▶ Postępować w zilustrowany sposób (rys. **7**, strona 11).

5.6 Układanie półek



OSTRZEŻENIE! Uwaga na dzieci!

Wszystkie półki są zablokowane w celu uniemożliwienia dzieciom wchodzenia do lodówki.

- Półki należy wyjmować tylko w celu czyszczenia lodówki.
- Z powrotem umieścić półki i zabezpieczyć je.

- ▶ Wyjąć półkę w zilustrowany sposób (rys. **8**, strona 11).
- ▶ Z powrotem umieścić półkę, wykonując opisane czynności w odwrotnej kolejności.

Ustawianie półki pod kątem na butelki z winem



UWAGA!

Podczas jazdy półka **nie** może być ustawiona pod kątem.

- ▶ Pozycję półki zmienia się w zilustrowany sposób (rys. **9**, strona 12).

5.7 Wymywanie zamrażalnika

Możesz wyjąć komorę zamrażarki, aby zrobić więcej miejsca w komorze lodówki.



WSKAZÓWKA

- Ostrożnie obchodzić się z drzwiami i dnem zamrażarki w celu uniknięcia ich uszkodzeń.
- Montaż należy przeprowadzić w odwrotnej kolejności.

- ▶ Postępować w zilustrowany sposób (rys. **10**, strona 13).

5.8 Odszranianie lodówki



UWAGA!

Do usuwania lodu lub oddzielania przymarzniętych produktów nie należy używać narzędzi mechanicznych ani suszarki do włosów.

**WSKAZÓWKA**

Z upływem czasu na żebrach chłodzących wewnątrz lodówki tworzy się szron. Gdy warstwa szronu będzie miała około 3 mm grubości, należy odszronić lodówkę.

- ▶ Postępować w zilustrowany sposób (rys. **11**, strona 14).

5.9 Umieszczanie drzwi lodówki w pozycji zimowej

**OSTROŻNIE!**

Drzwi **nie** mogą być ustawione w pozycji zimowej podczas jazdy.

Jeśli lodówka nie będzie używana przez dłuższy czas, drzwi lodówki i zamrażarki należy umieścić w pozycji zimowej. W ten sposób można zapobiec powstawaniu pleśni.

- ▶ Odszronić lodówkę (rozdz. „Odszranianie lodówki” na stronie 311).
- ▶ Całkowicie wychylić hak obok mechanizmu zabezpieczającego w górnej i dolnej części jednej strony drzwi (rys. **12**, strona 15).
- ▶ Przycisnąć drzwi lodówki.
- ✓ Wystające kołki zatrzaskną się w hakach.

W ustawieniu zimowym drzwi należy otwierać w następujący sposób:

- ▶ Pociągnąć drzwi do siebie.
- ▶ Wcisnąć do środka wystające haki u góry i u dołu drzwi.

6 Usuwanie usterek

**WSKAZÓWKA**

W celu umożliwienia bezpiecznej pracy urządzeń na 12 V w przyczepie kempingowej podczas jazdy należy upewnić się, że pojazd holujący dostarcza wystarczające napięcie. W niektórych pojazdach system zarządzania akumulatorem może automatycznie wyłączać zasilanie urządzeń w celu ochrony akumulatora pojazdu. Należy uzyskać odpowiednie informacje od producenta pojazdu.

Usterka	Możliwa przyczyna	Proponowane rozwiązanie
Lodówka nie działa.	Bezpiecznik kabla prądu stałego jest uszkodzony.	Wymienić bezpiecznik przełącznika. Skontaktować się z punktem obsługi klienta.
	Bezpiecznik pojazdu przepalił się.	Wymienić bezpiecznik pojazdu. (Sposób postępowania opisany jest w instrukcji obsługi pojazdu).
	Akumulator pojazdu rozładował się.	Sprawdzić i naładować akumulator pojazdu.
	Nie włączono zapłonu.	Włączyć zapłon.
	Zbyt niska temperatura w obrębie sprężarki (<0°C).	Całkowicie zamknąć/zakryć wszystkie zewnętrzne kratki wentylacyjne za pomocą materiału izolującego.
	Lodówka automatycznie wyłącza się przy niewystarczającym napięciu. (napięcie wyłączenia: 10,4 V)	Naładować akumulator. Lodówka automatycznie ponownie uruchomi się. (napięcie włączenia: 11,7 V)
Lodówka nie chłodzi wystarczająco.	Wentylacja agregatu jest niewystarczająca.	Sprawdzić, czy kratka wentylacyjna nie jest zatkana.
	Parownik jest oblodzony.	Sprawdzić, czy drzwi lodówki zamykają się prawidłowo. Upewnić się, że uszczelka lodówki przylega prawidłowo i nie jest uszkodzona. Odszroić lodówkę.
	Ustawiona jest zbyt wysoka temperatura.	Ustawić niższą temperaturę.
	Zbyt wysoka temperatura otoczenia.	Na krótki czas zdemontować kratkę wentylacyjną w celu umożliwienia szybszego ułotnienia się ciepłego powietrza.
	W lodówce umieszczono zbyt wiele żywności naraz.	Usunąć część żywności.
	Jednocześnie w lodówce umieszczono zbyt dużo ciepłego jedzenia.	Wyciągnąć ciepłą żywność i schłodzić ją przed umieszczeniem w lodówce.
Lodówka nie pracuje wystarczająco długo.	Ponownie sprawdzić temperaturę po upływie czterech-pięciu godzin.	

6.1 Sygnalizacja błędów i ostrzeżeń



WSKAZÓWKA

Wszystkie usterek są sygnalizowane przez symbol ostrzegawczy, numer identyfikacyjny usterek i sygnał dźwiękowy. Sygnał dźwiękowy trwa 2 minuty i jest powtarzany co 30 minut, aż do usunięcia błędu.

RC10.4T.70, RC10.4T.90, RCL10.4T, RCD10.5(X)T, RCS10.5(X)T

Usterki są sygnalizowane przez kod błędu z symbolem ostrzegawczym (⚠) pośrodku wyświetlacza TFT.

W przypadku wystąpienia wielu błędów kody błędów przewijane są w środkowej części wyświetlacza.

Wszystkie usterek typu OSTRZEŻENIE (W) są resetowane automatycznie po ich usunięciu.

Wszystkie usterek typu BŁĄD (E) należy zresetować ręcznie:

- ▶ Nacisnąć pokrętkę i przytrzymać je przez co najmniej 2 sekundy.
- ✓ Emitowany jest sygnał dźwiękowy.
- ✓ Błąd został zresetowany.

Kod	Sygnal dźwiękowy	Usterka	Rozwiązanie
W02	Nie	Uszkodzony czujnik temperatury w komorze lodówki	▶ Skontaktować się z punktem obsługi klienta.
E03	Tak	Błąd komunikacji	▶ Nacisnąć przycisk włączenia/wyłączenia i przytrzymać go przez co najmniej 2 sekundy.
W04	Nie	Błąd magistrali CI bus	Automatyczne resetowanie
W10	Tak	Drzwi otwarte przez ponad 2 minuty	▶ Zamknąć drzwi.
W11	Tak	Napięcie prądu stałego < 7,5 V	Automatyczne resetowanie
W19	Tak	Napięcie prądu stałego < 10,9 V	Automatyczne resetowanie
E32	Tak	Przetężenie zewnętrznego wentylatora	▶ Nacisnąć przycisk włączenia/wyłączenia i przytrzymać go przez co najmniej 2 sekundy.

Kod	Sygnal dźwiękowy	Usterka	Rozwiązanie
E33	Tak	Sprężarka nie uruchamia się	▶ Nacisnąć przycisk włączenia/wyłączenia i przytrzymać go przez co najmniej 2 sekundy.
E34	Tak	Przeciążenie sprężarki	▶ Nacisnąć przycisk włączenia/wyłączenia i przytrzymać go przez co najmniej 2 sekundy.
E35	Tak	Wyłączenie przez zespół sterownika sprężarki z powodu temperatury	▶ Nacisnąć przycisk włączenia/wyłączenia i przytrzymać go przez co najmniej 2 sekundy.

RC10.4S.70, RC10.4S.90, RC10.4P.100, RCL10.4S, RCD10.5(X)S, RCS10.5(X)S

W przypadku wystąpienia usterki kontrolka ostrzeżenia (Δ) na wyświetlaczu miga w zależności od usterki.

Wszystkie usterki typu OSTRZEŻENIE (W) są resetowane automatycznie po ich usunięciu.

Wszystkie usterki typu BŁĄD (E) należy zresetować ręcznie:

- ▶ Nacisnąć ⓪ i przytrzymać przez 2 sekundy.
- ✓ Emitowany jest sygnał dźwiękowy.
- ✓ Błąd został zresetowany.

Liczba impulsów świetlnych	Sygnal dźwiękowy	Rodzaj usterki	Usterka	Rozwiązanie
świecenie ciągłe	Nie	W	Uszkodzony czujnik temperatury w komorze lodówki	▶ Skontaktować się z punktem obsługi klienta.
1	Tak	W	Napięcie prądu stałego < 7,5 V	Automatyczne resetowanie
2	Tak	E	Przetężenie zewnętrznego wentylatora	▶ Nacisnąć przycisk włączenia/wyłączenia i przytrzymać go przez co najmniej 2 sekundy.

Liczba impulsów świetlnych	Sygnal dźwiękowy	Rodzaj usterki	Usterka	Rozwiązanie
3	Tak	E	Sprężarka nie uruchamia się	▶ Nacisnąć przycisk włączania/wyłączenia i przytrzymać go przez co najmniej 2 sekundy.
4	Tak	E	Przeciążenie sprężarki	▶ Nacisnąć przycisk włączania/wyłączenia i przytrzymać go przez co najmniej 2 sekundy.
5	Tak	E	Wyłączenie przez zespół sterownika sprężarki z powodu temperatury	▶ Nacisnąć przycisk włączania/wyłączenia i przytrzymać go przez co najmniej 2 sekundy.
6	Nie	W	Błąd magistrali CI bus	Automatyczne resetowanie
-	Tak	W	Drzwi otwarte przez ponad 2 minuty	▶ Zamknąć drzwi.

6.2 Rozwiązywanie problemów z drzwiami lodówki

RC10.4T.70, RC10.4T.90, RCL10.4T, RCD10.5(X)T, RCS10.5(X)T



OSTROŻNIE! Ryzyko obrażeń

W przypadku manipulacji przy sworzniach blokujących lub ich skręcenia drzwi mogą całkowicie odłączyć się od urządzenia.



WSKAZÓWKA

Jeśli nie można już zamknąć drzwi, oznacza to, że uchwyt drzwi jest zablokowany po otwartej stronie.

Mocowanie drzwi po ich odłączeniu się:

- ▶ Zamocować drzwi w zilustrowany sposób (rys. **13**, strona 15).

Zamykanie drzwi:

- ▶ Zwolnić blokadę uchwytu drzwi w zilustrowany sposób (rys. **14**, strona 16).

7 Czyszczenie i konserwacja



OSTRZEŻENIE!

Przed każdym czyszczeniem i serwisowaniem należy odłączyć lodówkę od zasilania.



UWAGA!

Podczas czyszczenia nigdy nie używać agresywnych środków czyszczących do czyszczenia ani twardych lub spiczastych narzędzi do usuwania warstw lodu lub poluzowania przedmiotów, które zamarzyły.

- ▶ Lodówkę należy czyścić wilgotną ściereczką w regularnych odstępach czasu oraz gdy tylko pojawiają się na niej zabrudzenia.
- ▶ Należy uważać, aby woda nie dostała się do uszczeltek. Może to spowodować uszkodzenie elektroniki.
- ▶ Po wyczyszczeniu należy wytrzeć lodówkę do sucha ściereczką.
- ▶ Regularnie kontrolować odpływ skroplin.
W razie konieczności wyczyścić odpływ skroplin. Jeśli jest on zapchany, skropliny będą się zbierać na dnie lodówki.

8 Rękojmia

Obowiązuje ustawowy okres gwarancji. Jeśli produkt jest uszkodzony, należy zgłosić się do partnera serwisowego w danym kraju (patrz dometic.com/dealer).

W celu naprawy lub rozpatrzenia gwarancji konieczne jest przesłanie:

- kopii rachunku z datą zakupu,
- informacji o przyczynie reklamacji lub opisu wady.

9 Utylizacja



WSKAZÓWKA

Urządzenie to zawiera łatwopalny gaz izolacyjny.
Demontaż i utylizację urządzenia należy zlecać specjalistom.



Chroń środowisko naturalne!

Akumulatory i baterie nie zaliczają się do odpadów domowych.
Uszkodzone akumulatory lub zużyte baterie należy przekazać do punktu sprzedaży lub punktu przyjmującego surowce wtórne.

10 Dane techniczne

Deklarację zgodności urządzenia można znaleźć na stronie produktu pod adresem: dometic.com lub skontaktować się bezpośrednio z producentem (patrz dometic.com/dealer).

Urządzenie to jest zgodne z regulaminem nr 10 EKG ONZ.

Zawiera fluorowane gazy cieplarniane

Hermetycznie zamknięte urządzenie

	RC 10.4(S)(T).70	RC 10.4(S)(T).90	RC 10.4P.100
Pojemność			
Pojemność brutto:	62 l	86 l	94 l
Komora lodówki:	54,5 l	75,5 l	81 l
Zamrażarka	7,5 l	7,5 l	9 l
Całkowita pojemność netto:	62 l	83 l	90 l
Z wyłączeniem zamrażarki			
Pojemność brutto:	69 l	90 l	98 l
Pojemność netto:	64 l	85 l	93 l
Napięcie zasilania:	12 V \equiv	12 V \equiv	12 V \equiv
Średni pobór mocy:	42 W	45 W	48 W
Zużycie energii	0,45 kWh/24 h	0,45 kWh/24 h	0,46 kWh/24 h
Tryb WYSOKIEJ WYDAJNOŚCI:	37,5 Ah/24 h	37,5 Ah/24 h	38 Ah/24 h
Klasa klimatyczna:	T	T	T
Czynnik chłodniczy:	R134a/40 g	R134a/43 g	R134a/47 g
Ekwiwalent CO ₂ :	0,057 t	0,061 t	0,065 t
Potencjał tworzenia efektu cieplarnianego (GWP):	1430	1430	1430
Emisja hałasu (EN60704):			
Tryb WYSOKIEJ WYDAJNOŚCI:	42 dB(A)	42 dB(A)	42 dB(A)
Tryb CICHY:	39 dB(A)	39 dB(A)	39 dB(A)
Wymiary wys. x szer. x gł. (w mm):	821 x 420 x 450	975 x 420 x 485	902 x 420 x 655 (sprężarka z tyłu) 902 x 590 x 485 (sprężarka z boku)
Masa:	19,5 kg	21,4 kg	21 kg
Kontrola/certyfikat:			

	RCL 10.4(S)(T)	RCD 10.5(S)(T)	RCD 10.5X(S)(T)
Pojemność			
Pojemność brutto:	133 l	153 l	177 l
Komora lodówki:	116 l	118 l	142 l
Zamrażarka	12 l	29 l	35 l
Całkowita pojemność netto:	128 l	147 l	171 l
Z wyłączeniem zamrażarki			
Pojemność brutto:	139 l	-	-
Pojemność netto:	134 l	-	-
Napięcie zasilania:	12 V \equiv	12 V \equiv	12 V \equiv
Średni pobór mocy:	54 W	54 W	54 W
Zużycie energii	0,61 kWh/24 h	0,70 kWh/24 h	0,72 kWh/24 h
Tryb WYSOKIEJ WYDAJNOŚCI:	51 Ah/24 h	43 Ah/24 h	60 Ah/24 h
Klasa klimatyczna:	ST	ST	ST
Czynnik chłodniczy:	R134a / 40 g	R134a/44 g	R134a/44 g
Ekwiwalent CO ₂ :	0,057 t	0,057 t	0,057 t
Potencjał tworzenia efektu cieplarnianego (GWP):	1430	1430	1430
Emisja hałasu (EN60704):			
Tryb WYSOKIEJ WYDAJNOŚCI:	42 dB(A)	42 dB(A)	42 dB(A)
Tryb CICHY:	39 dB(A)	39 dB(A)	39 dB(A)
Wymiary wys. x szer. x gł. (w mm):	1293 x 420 x 595	1282 x 523 x 565	1282 x 523 x 620
Masa:	32 kg	36,5 kg	39,5 kg
Kontrola/certyfikat:			

	RCS 10.5(S)(T)	RCS10.5X(S)(T)
Pojemność		
Pojemność brutto:	78 l	92 l
Komora lodówki:	69,1 l	80,3 l
Zamrażarka	9,2 l	12,1 l
Całkowita pojemność netto:	78 l	92 l
Z wyłączeniem zamrażarki		
Pojemność brutto:	83 l	98 l
Pojemność netto:	83 l	98 l
Napięcie zasilania:	12 V	12 V
Średni pobór mocy:	5,9 A	5,5 A
Zużycie energii	0,42 kWh/24 h	0,43 kWh/24 h
Tryb WYSOKIEJ WYDAJNOŚCI:	35 Ah/24 h	35,5 Ah/24 h
Klasa klimatyczna:	N, ST	N, ST
Czynnik chłodniczy:	R600a / 24 g	R600a / 23 g
Ekwiwalent CO ₂ :	0,072 kg	0,069 kg
Potencjał tworzenia efektu cieplarnianego (GWP):	3	3
Emisja hałasu (EN60704):		
Z kanałem wentylacyjnym:		
Tryb WYSOKIEJ WYDAJNOŚCI:	44 dB(A)	44 dB(A)
Tryb CICHY:	39 dB(A)	39 dB(A)
Bez kanału wentylacyjnego:		
Tryb WYSOKIEJ WYDAJNOŚCI:	42 dB(A)	42 dB(A)
Tryb CICHY:	38 dB(A)	38 dB(A)
Wymiary wys. x szer. x gł. (w mm):	821 x 523 x 555	821 x 523 x 610
Masa:	24,5 kg	25 kg
Kontrola/certyfikat:		

Dôkladne si prečítajte tento návod a dodržiavajte všetky pokyny, usmernenia a varovania uvedené v tomto návode k výrobku, aby bolo zaručené, že výrobok bude vždy správne nainštalovaný, používaný a udržiavaný. Tento návod MUSÍ zostať priložený k výrobku.

Používaním tohto výrobku týmto potvrdzujete, že ste si dôkladne prečítali všetky pokyny, usmernenia a varovania a že rozumiete a súhlasíte s dodržiavaním všetkých uvedených podmienok. Súhlasíte, že tento výrobok budete používať iba v súlade s určeným použitím a v súlade s pokynmi, usmerneniami a varovania uvedenými v tomto návode k výrobku, ako aj v súlade so všetkými platnými zákonmi a nariadeniami. V prípade, že si neprečítate a nebudete sa riadiť pokynmi a varovaniami uvedenými v tomto návode, môže mať za následok vaše poranenie alebo poranenie iných osôb, poškodenie vášho výrobku alebo poškodenie majetku v jeho blízkosti. Tento návod na obsluhu výrobku vrátane pokynov, usmernení a varovaní, a súvisiaca dokumentácia môže podliehať zmenám a aktualizáciám. Najaktuálnejšie informácie o výrobku nájdete na adrese dometic.com.

Obsah

1	Vysvetlenie symbolov	322
2	Bezpečnostné pokyny	323
3	Používanie v súlade s určením	326
4	Technický opis	327
5	Používanie chladničky	330
6	Odstraňovanie porúch	336
7	Čistenie a údržba	340
8	Záruka	341
9	Likvidácia	341
10	Technické údaje	341

1 Vysvetlenie symbolov



NEBZPEČENSTVO!

Bezpečnostné upozornenie na nebezpečnú situáciu, ktorá vedie k usmrtieniu alebo ťažkému poraneniu, ak sa jej nezabráni.



VÝSTRAHA!

Bezpečnostné upozornenie na nebezpečnú situáciu, ktorá môže viesť k usmrtieniu alebo ťažkému poraneniu, ak sa jej nezabráni.



UPOZORNENIE!

Bezpečnostné upozornenie na nebezpečnú situáciu, ktorá môže viesť k ľahkému alebo stredne ťažkému usmrtieniu alebo ťažkému poraneniu, ak sa jej nezabráni.

**POZOR!**

Upozornenie na situáciu, ktorá môže viesť k materiálnym škodám, ak sa jej nezabráni.

**POZNÁMKA**

Doplňujúce informácie týkajúce sa obsluhy produktu.

2 Bezpečnostné pokyny

2.1 Základy bezpečnosti



VÝSTRAHA! Nedodržanie týchto varovaní môže mať za následok smrť alebo vážne poranenie.

Nebezpečenstvo ohrozenia života zásahom elektrického prúdu

- Postarajte sa aby zariadenie nainštaloval kvalifikovaný technik podľa návodu na montáž firmy Dometic.
- Keď zariadenie vykazuje viditeľné poškodenia, nesmiete ho uvádzať do prevádzky.
- Keď je pripájací kábel tohto zariadenia poškodený, musí jeho výmenu vykonať výrobca alebo jeho služby zákazníkom alebo podobne spôsobilá osoba, aby sa zabránilo vzniku nebezpečenstva.
- Opravy na tomto zariadení smie vykonávať len spôsobilý personál. Neodborné opravy predstavujú riziko vážnych nebezpečenstiev.

Nebezpečenstvo výbuchu

- Neskladujte v zariadení látky, u ktorých hrozí nebezpečenstvo výbuchu napr. sprejové nádoby s hnacím plynom.

Ohrozenie zdravia

- Toto zariadenie smú používať deti od 8 rokov a osoby so zníženými psychickými, zmyslovými alebo mentálnymi schopnosťami a vedomosťami, keď sú pod dozorom alebo keď boli poučené o bezpečnom používaní zariadenia a chápu, aké riziká z toho vyplývajú.
- Deti sa nesmú hrať so zariadením.
- Čistenie a bežnú údržbu nesmú vykonávať deti bez dozoru.
- Deti vo veku od 3 do 8 rokov smú vkladať potraviny do chladiacich zariadení a tiež ich z nich vyberať.

Nebezpečenstvo uväznenia detí

- Postarajte sa, aby police boli namontované a zaistené, takže deti sa nebudú môcť zavrieť v zariadení.
- Pred likvidáciou vašej starej chladničky:
 - Rozmontujte zásuvky.
 - Nechajte zásuvky v chladničke, aby deti nemohli vojsť dnu.

**UPOZORNENIE! Nedodržanie týchto upozornení môže mať za následok drobné alebo stredne ťažké poranenie.****Nebezpečenstvo pomliaždenia**

- Nesiahajte do závesu.

Ohrozenie zdravia

- Potraviny sa smú uskladňovať len v originálnom obale alebo vhodných nádobách.

**POZOR! Nebezpečenstvo poškodenia**

- Porovnajete údaje o napätí na typovom štítku s existujúcim zdrojom napätia.
- Ak vaše vozidlo nedisponuje odpojením batérie pri podpätí, odpojte zariadenie alebo ho vypnite, keď vypnete motor. Inak sa môže vybiť batéria vozidla.
- Zariadenie nie je vhodné na skladovanie žieravých látok alebo látok s obsahom rozpúšťadiel.
- Odtokový otvor vždy udržiavajte čistý.
- Chladiaci okruh v žiadnom prípade neotváraťe.
- Neprepravujte zariadenie vo vodorovnej polohe, aby z kompresora nevytiekol olej a nepoškodil tak chladiaci okruh.
- Pri preprave dávajte pozor, aby nedošlo k poškodeniu chladiaceho okruhu. Chladiaci prostriedok v chladiacom okruhu je vysoko horľavý. V prípade poškodenia chladiaceho okruhu:
 - Nepoužívajte otvorený oheň a zabráňte vzniku iskier.
 - Dobře vyvetrajte priestor.
- Zariadenie umiestnite na suchom mieste, ktoré je chránené pred striekajúcou vodou.

2.2 Bezpečnosť pri prevádzke zariadenia



NEBZPEČENSTVO! Nedodržanie týchto varovaní bude mať za následok smrť alebo vážne poranenie.

Nebezpečenstvo ohrozenia života zásahom elektrického prúdu

- Nikdy sa nedotýkajte holými rukami obnažených vodičov.



UPOZORNENIE! Nedodržanie týchto upozornení môže mať za následok drobné alebo stredne ťažké poranenie.

Nebezpečenstvo úrazu elektrickým prúdom

- Pred uvedením zariadenia do prevádzky dbajte na to, aby bolo suché prívodné vedenie a zástrčka.

Ohrozenie zdravia

- Dbajte na to, aby sa v zariadení nachádzal len tovar, ktorý sa môže chladiť na zvolenú teplotu.
- Jedlo sa smie skladovať iba v pôvodnom balení alebo vo vhodných nádobách.
- Otvorenie dverí na dlhšiu dobu môže spôsobiť výrazné zvýšenie teploty v priehradkách zariadenia.
- Pravidelne čistíte povrchy, ktoré môžu prísť do kontaktu s potravinami a prístupnými systémami na odvádzanie kondenzátu.
- Surové mäso a ryby uchovávajúte vo vhodných nádobách v zariadení tak, aby neboli v kontakte s inými potravinami ani na ne nekvapkali.
- Ak zariadenie ponecháte prázdne na dlhý čas:
 - Vypnite zariadenie.
 - Odmrazte zariadenie.
 - Zariadenie vyčistíte a usušite.
 - Nechajte dvierka otvorené, aby ste zabránili tvorbe plesní vnútri zariadenia.
- Ak je chladnička dlhšiu dobu vystavená izbovej teplote pod +10 °C, v mraziacej priehradke nie je možné zaručiť stálu teplotu. To môže viesť k zvýšeniu teploty v mraziacej priehradke a uložené potraviny sa môžu rozmraziť.

Nebezpečenstvo poranenia

- Dvere zariadenia alebo mrazničky sa môžu úplne odpojiť od zariadenia, ak sa nepoužívajú správne. Dvere pritlačením zatvorte, až kým nebudete počuť zreteľné kliknutie na vrchu a na spodku.
- Neopierajte sa o otvorené dvere zariadenia.

**POZOR! Nebezpečenstvo poškodenia**

- Ak dvere nie sú správne zaistené na opačnej strane, opatrne zatlačte na vrch a spodok dverí na danej strane, kým dvere nezapadnú na miesto.
- Ťažké predmety ako fľaše alebo plechovky ukladajte výlučne do dverí zariadenia, do zásuvky na zeleninu alebo na spodný nosný rošt.
- Nepoužívajte žiadne elektrické zariadenia v chladiacom zariadení, okrem prípadu, keď výrobca odporúča používanie týchto zariadení takýmto spôsobom.
- Zariadenie neumiestňujte v blízkosti otvoreného ohňa alebo iných zdrojov tepla (kúrenie, priame slnečné žiarenie, plynové pece atď.).
- Uistite sa, že vetracie otvory nie sú prekryté.
- Do vnútorného zásobníka neplňte žiadne kvapaliny alebo ľad.
- Zariadenie nikdy neponárajte do vody.
- Chráňte zariadenie a káble pred vysokými teplotami a mokrom.
- Dbajte na to, aby sa potraviny nedotýkali stien chladiaceho priestoru.

**POZNÁMKA**

- Informujte sa u výrobcu vášho vozidla, či správa batérie vozidla vypne zariadenia za účelom ochrany batérie.
- Umiestnite dvere zariadenia a dvierka mraziaceho priečinku do zimnej polohy, ak zariadenie nebudete dlhšiu dobu používať. Vyhnete sa tak tvorbe plesní.
- Pri teplotách okolia v rozmedzí +15 °C až +25 °C zvolte priemerný chladiaci výkon.

3 Používanie v súlade s určením

Zariadenie je vhodné na:

- montáž do karavanov a obytných vozov,
- chladenie, hlboké zmrazovanie a uskladnenie potravín

Zariadenie **nie je** vhodné na:

- skladovanie liekov,
- skladovanie korozívnych látok alebo látok s obsahom rozpúšťadiel,
- rýchle zmrazovanie jedla.

Tento výrobok je vhodný iba na použitie na určený účel a použitie v súlade s týmto návodom.

Tento návod obsahuje informácie, ktoré sú nevyhnutné pre správnu inštaláciu a/alebo obsluhu výrobku. Chybná inštalácia a/alebo nesprávna obsluha či údržba bude mať za následok neuspokojivý výkon a možnú poruchu.

Výrobca nenesie žiadnu zodpovednosť za akékoľvek poranenia či škody na výrobku spôsobené:

- nesprávnou montážou alebo pripojením vrátane nadmerného napätia
- nesprávnou údržbou alebo použitím iných ako originálnych náhradných dielov poskytnutých výrobcom
- Zmeny produktu bez výslovného povolenia výrobcu
- Použitie na iné účely než na účely opísané v návode

Firma Dometic si vyhradzuje právo na zmenu vzhľadu a technických parametrov výrobku.







4 Technický opis











Chladnička je kompresorová chladnička a je určená na prevádzku s 12 V=== zdrojom napájania.

4.1 Ovládacie a indikačné prvky

RC10.4T.70, RC10.4T.90, RCL10.4T, RCD10.5(X)T, RCS10.5(X)T









TFT displej obsahuje nasledujúce ovládacie a zobrazovacie prvky (obr. **1** A, strane 5):

Symbol	Opis
	Indikátor nastavenia teploty
	Modrá snehová vločka: kompresor beží
	Biela snehová vločka: kompresor nebeží
	Prevádzka na jednosmerné napätie
	Varovná indikácia s kódom chyby
 User mode	Používateľský režim:

Symbol	Opis
	Performance <ul style="list-style-type: none"> Možnosť výberu všetkých nastavení termostatu Kompresor beží v režime vysokých otáčok Externý ventilátor pracuje v režime vysokých otáčok
	Quiet <ul style="list-style-type: none"> Možnosť výberu nastavení termostatu 1, 2 a 3 Kompresor beží v režime nízkych otáčok Externý ventilátor pracuje v režime nízkych otáčok
	Boost <ul style="list-style-type: none"> Nastavenia termostatu fixne nastavené na maxime Kompresor beží v režime vysokých otáčok Externý ventilátor pracuje v režime vysokých otáčok
 Settings	Nastavenia (iba modely RCD): <ul style="list-style-type: none">  Ohrievač rámu Symbol sa rozsvieti, keď je v prevádzke ohrievač rámu. Ohrievač rámu mraziacej priehradky znižuje kondenzáciu.  Symbol sa rozsvieti, keď je chladnička pripojená ku zbernici CI.  Symbol sa rozsvieti pri aktivovaní detskej poistky: <ul style="list-style-type: none"> Stlačte otočné tlačidlo 3-krát do 1,5 sekundy na odomknutie ovládacích prvkov. Po 10 sekundách nečinnosti sa ovládacie prvky znovu automaticky uzamknú.  Zvuk pípnutia vypnutý: Zvukový signál nezaznie v prípade chybových hlásení, výstražných hlásení a dverí otvorených dlhšiu dobu.  Zvuk pípnutia zapnutý: Zvukový signál zaznie v prípade chybových hlásení, výstražných hlásení a dverí otvorených dlhšiu dobu.  Potvrďte výber a vráťte sa do hlavnej ponuky

RC10.4S.70, RC10.4S.90, RC10.4P.100, RCL10.4S, RCD10.5(X)S, RCS10.5(X)S

LED displej obsahuje nasledujúce ovládacie a zobrazovacie prvky (obr. **1** B, strane 5):

Symbol	Opis
	Tlačidlo Zap./Vyp.
	Režim Performance <ul style="list-style-type: none"> • Možnosť výberu všetkých nastavení termostatu • Kompresor beží v režime vysokých otáčok • Externý ventilátor pracuje v režime vysokých otáčok
	Režim Quiet <ul style="list-style-type: none"> • Možnosť výberu nastavení termostatu 1, 2 a 3 • Kompresor beží v režime nízkych otáčok • Externý ventilátor pracuje v režime nízkych otáčok
	Režim Boost <ul style="list-style-type: none"> • Nastavenia termostatu fixne nastavené na maxime • Kompresor beží v režime vysokých otáčok • Externý ventilátor pracuje v režime vysokých otáčok
	Chybové hlásenie
	Indikátor teploty
	Voliace tlačidlo režimu
	Voliace tlačidlo teploty

5 Používanie chladničky



POZNÁMKA

- Pred uvedením chladničky do prevádzky ju z hygienických dôvodov vyčistite zvonku a zvnútra vlhkou handričkou.
- Pri prvom uvádzaní chladničky do prevádzky môže dôjsť k tvorbe pachov, ktoré po niekoľkých hodinách pominú. Dobre vyvetrajte obývací priestor.
- Vozidlo odstavte na vodorovnú plochu, hlavne pri prvom uvádzaní chladničky do prevádzky a pri jej naplňaní pred cestou.
- Chladiaci výkon môže byť ovplyvnený:
 - teplotou okolia (napr. ak je vozidlo vystavené priamemu slnečnému žiareniu),
 - množstvom uskladnených a chladených potravín,
 - frekvenciou otvárania dverí.

5.1 Tipy pre optimálnu prevádzku chladničky

- Neskladujte potraviny v chladničke počas prvých 4 hodín po uvedení do prevádzky.
- Chráňte interiér vozidla pred nadmerných zohriatím (napr. tienidlá na oknách, klimatizácia).
- Chráňte chladničku pred priamym slnečným žiarením (napr. tienidlá na oknách).

5.2 Pokyny pre ukladanie potravín



UPOZORNENIE! – Nebezpečenstvo ohrozenia zdravia!

- Skontrolujte, či je chladiaci výkon chladničky vhodný pre potraviny, ktoré chcete chladiť.
- Otvorenie dverí na dlhšiu dobu môže spôsobiť výrazné zvýšenie teploty v priehradkách chladničky.
- Surové mäso a ryby uchovávajte v chladničke vo vhodných nádobách tak, aby surové mäso a ryby neboli v kontakte s inými potravinami ani na ne nekvapkali.
- Potraviny sa smú skladovať len v originálnych baleniach alebo vhodných nádobách.
- Mraziaca priehradka je vhodná na výrobu kociek ľadu a na uchovávanie mrazených potravín. Nie je vhodný na zmrazovanie už rozmrazených potravín.
- Ak je chladnička dlhšiu dobu vystavená izbovej teplote pod +10 °C, v mraziacej priehradke nie je možné zaručiť stálu teplotu. To môže viesť k zvýšeniu teploty v mraziacej priehradke a uložené potraviny sa môžu rozmraziť.



POZOR!

- Maximálna hmotnosť na poličku dverí je 3 kg. Maximálna hmotnosť na celé dvere je 7,5 kg.
- Ťažké predmety, ako sú napríklad fľaše alebo plechovky, uchovávajú iba vo dverách chladničky, v spodnej priehradke alebo na spodnej poličke.
- Nenechávajúte sytené nápoje v mraziacej priehradke.

► Jedlo uchovávajúte tak, ako je zobrazené (obr. **1**, strane 5).



5.3 Obsluha chladničky



POZNÁMKA

- Pri nastavení režimu QUIET alebo BOOST sa chladnička po 8 hodinách automaticky prepne späť do režimu PERFORMANCE, pričom sa použije rovnaká konfigurácia, aká bola nastavená pred zmenou na režim QUIET alebo BOOST.
- Pri teplotách okolia v rozmedzí +15 °C až +25 °C zvolte nastavenie priemernej teploty.

Prevádzkové režimy

Symbol	Vysvetlenie
	Režim PERFORMANCE: Štandardný režim Výber všetkých teplotných stupňov (1 až 5)
	Režim QUIET: Znížené otáčky ventilátor a kompresora so zníženou hlučnosťou, napr. ak používateľ chce oddychovať alebo spať Výber troch teplotných stupňov (1 až 3)
	Režim BOOST: Maximálny výkon, napr. pre okamžité schladenie alebo po vložení väčšieho množstva nechladených potravín do chladničky Bez výberu teplotných stupňov

RC10.4T.70, RC10.4T.90, RCL10.4T, RCD10.5(X)T, RCS10.5(X)T

Chladničku zapnete nasledujúcim spôsobom:

- ▶ Stlačte ovládací gombík na 2 sekundy.
- ✓ Chladnička sa spustí s najnovšími nastaveniami.

V ponuke prechádzate nasledujúcim spôsobom:

- ▶ Stlačte ovládací gombík na aktiváciu navigačnej ponuky (obr. **2**, strane 6).
- ▶ Otočte ovládací gombík pre výber želanej detailnej ponuky.
- ▶ Stlačte ovládací gombík pre otvorenie zvolenej detailnej ponuky.
- ▶ Otočte ovládací gombík na prechádzanie cez detailnú ponuku.
- ✓ Zvolené nastavenia sa zobrazia modrou farbou.
- ▶ Stlačte ovládací gombík pre výber zvoleného nastavenia.
- ▶ Potvrďte výber pomocou tlačidla .

Chladničku vypnete nasledujúcim spôsobom:



- ▶ Stlačte ovládací gombík na 4 sekundy.
- ✓ Zaznie pípnutie a chladnička sa vypne.

RC10.4S.70, RC10.4S.90, RC10.4P.100, RCL10.4S, RCD10.5(X)S, RCS10.5(X)S

Chladničku zapnete nasledujúcim spôsobom:

- ▶ Na zapnutie chladničky stlačte na 2 sekundy tlačidlo ①.
- ✓ Chladnička sa spustí s najnovšími nastaveniami.

Nastavenia upravíte nasledujúcim spôsobom:

- ▶ Opakovane stláčajte tlačidlo , kým LED indikátor nesignalizuje želaný prevádzkový režim.
- ▶ Opakovane stláčajte tlačidlo , kým nenastavíte požadovanú teplotnú úroveň.

Chladničku vypnete nasledujúcim spôsobom:

- ▶ Na vypnutie chladničky stlačte na 4 sekundy tlačidlo ①.

5.4 Používanie dverí chladničky**RC10.4T.70, RC10.4T.90, RCL10.4T, RCD10.5(X)T, RCS10.5(X)T****UPOZORNENIE! – Riziko zranenia**

- Ak sa dvere chladničky alebo mraziacej priehradky používajú nesprávne, môžu sa úplne oddeliť od zariadenia.
- Neopierajte sa o otvorené dvere chladničky.

**POZNÁMKA**

Ak dvere nie sú správne zaistené na opačnej strane, opatrne zatlačte hornú a dolnú časť dverí na danej strane, až kým sa nezaistia na svojom mieste.

Zatvorenie a zaistenie dverí chladničky/mraziacej priehradky:

- ▶ Zatlačením zatvorte dvere, až kým nebudete počuť kliknutie v hornej a spodnej časti.
- ✓ Dvere sú teraz zatvorené a zaistené.

RC10.4S.70, RC10.4S.90, RC10.4P.100, RCL10.4S, RCD10.5(X)S, RCS10.5(X)S

Uvoľnenie dverí chladničky:

- ▶ Dvere chladničky uvoľnite tak, ako je zobrazené: (obr. **3**, strane 7).
- ✓ Dvere chladničky sa ľahko otvárajú a zatvárajú, ale pri zatvorení sa nezaistia.

Automatické zaistenie dverí chladničky v hornej časti:

- ▶ Dvere chladničky uvoľnite a otvorte tak, ako je zobrazené: (obr. **4**, strane 8).
- ✓ Dvere chladničky sa po zatvorení automaticky zaistia v hornej časti (obr. **5**, strane 9).



Zaistenie dverí chladničky pred jazdou:

- ▶ Dvere chladničky zaistíte tak, ako je zobrazené: (obr. **6**, strane 10).

5.5 Používanie základne VG fresh**RCL10.4(S)(T), RCD10.5(X)(S)(T)****POZOR!**

Maximálna nosnosť základne VG fresh je 4,5 kg.

Posúvač na základni VG fresh sa môže použiť na reguláciu vlhkosti v priehradke na zeleninu, ktorá sa nachádza pod ním:

Chladený tovar		Optimálna vlhkosť vzduchu		Poloha posúvača
Zelenina		Vysoká	○○○	▶ Zatvorte posúvač.
Ovocie		Nízka	○	▶ Otvorte posúvač.

Odstránenie a vloženie základne VG fresh:

- ▶ Postupujte podľa obrázka (obr. **7**, strane 11).

5.6 Umiestnenie políc



VÝSTRAHA! Nebezpečenstvo uväznenia detí!

Všetky police sú upevnené na svojom mieste, aby sa zabránilo deťom vstúpiť do chladničky.

- Police vyberajte len kvôli čisteniu.
- Police vráťte na svoje miesto a zaistite ich.

- ▶ Vyberte policu podľa obrázka (obr. **8**, strane 11).
- ▶ Police vráťte na svoje miesto v opačnom poradí.

Umiestnenie police v uhle pre fľaše na víno



POZOR!

Počas jazdy **nesmie** byť polica v naklonenej polohe naplnená.

- ▶ Zmeňte polohu police podľa obrázka (obr. **9**, strane 12).

5.7 Vyberanie mraziacej priehradky

Mraziacu priehradku môžete vybrať, aby sa v chladiacej priehradke vytvoril väčší priestor.



POZNÁMKA

- Dvierka mraziacej priehradky a základňu uschovajte na bezpečnom mieste, aby nedošlo k poškodeniu.
- Vkladanie vykonajte v obrátenom poradí.

- ▶ Postupujte podľa obrázka (obr. **10**, strane 13).

5.8 Odmrazenie chladničky



POZOR!

Na odstránenie ľadu alebo uvoľnenie zmrazených predmetov nepoužívajte mechanické nástroje ani sušič vlasov.



POZNÁMKA

Časom sa na chladiacich rebrách vo vnútri chladničky vytvorí srieň. Keď je vrstva sriene hrubá asi 3 mm, treba rozmraziť chladničku.

- ▶ Postupujte podľa obrázka (obr. **11**, strane 14).

5.9 Umiestnenie dverí chladničky do polohy pre chladné počasie



UPOZORNENIE!

Poloha pre chladné počasie sa **nesmie** použiť počas jazdy.

Ak chladničku nebudete používať dlhšiu dobu, dvere chladničky a mraziacej priehradky umiestnite do polohy pre chladné počasie. Vyhnete sa tak tvorbe plesní.

- ▶ Rozmrazte chladničku (kap. „Odmrazenie chladničky“ na strane 335).
- ▶ Otočte hák v blízkosti zaisťovacieho mechanizmu v hornej a dolnej časti jednej strany dverí (obr. **12**, strane 15).
- ▶ Zatlačte proti dverám chladničky.
- ✓ Prečnievajúci čap zapadne do háčika.

Otvorte dvere v polohe pre chladné počasie nasledovne:

- ▶ Potiahnite dvere k sebe.
- ▶ Zatlačte vyčnievajúce háčiky na hornej a dolnej časti dverí späť dovnútra.

6 Odstraňovanie porúch



POZNÁMKA

Pre bezpečnú prevádzku 12 V spotrebičov v karavane počas jazdy musí byť zaručené, že ťahač dokáže poskytnúť dostatočné napätie. V niektorých vozidlách môže systém správy batérie automaticky vypnúť spotrebič, aby chránil batériu. Ohľadom tohto sa informujte u výrobcu vášho vozidla.

Porucha	Možná príčina	Návrh riešenia
Chladnička nefunguje.	Poistka v kábli jednosmerného prúdu je chybná.	Poistka relé sa musí vymeniť. Obráťte sa na autorizovaný zákaznícky servis.
	Poistka vozidla je prehorená.	Vymeňte poistku vozidla. (Pozrite si návod na obsluhu vášho vozidla.)
	Batéria vozidla je vybitá.	Skontrolujte batériu vozidla a nabite ju.
	Zapaľovanie nie je zapnuté.	Zapnite zapaľovanie.
	Teplota kompresora je príliš nízka (<0 °C).	Všetky vonkajšie vetracie mriežky úplne zatvorte/zakryte izolačným materiálom.
	Chladnička sa vypne automaticky, ak napätie nie je postačujúce. (Vypínacie napätie: 10,4 V)	Nabite batériu. Chladnička sa znovu automaticky zapne. (Zapínacie napätie: 11,7 V)
Chladnička nechladí dostatočne.	Nedostatočné vetranie okolo agregátu.	Skontrolujte, či nie je zablokovaná ventilačná mriežka.
	Výparník má námrazu.	Skontrolujte, či sa dvere chladničky správne a riadne zatvárajú. Ubezpečte sa, že tesnenie chladničky správne sedí a nie je poškodené. Rozmrazte chladničku.
	Teplota je nastavená príliš vysoko.	Nastavte nižšiu teplotu.
	Príliš vysoká vonkajšia teplota.	Na určitú dobu odstráňte ventilačnú mriežku, aby teplý vzduch rýchlejšie unikol.
	Do chladničky sa umiestnilo príliš veľa potravín naraz.	Odstráňte niektoré potraviny.
	Do chladničky sa umiestnilo príliš veľa teplých potravín naraz.	Vyberte teplé potraviny a nechajte ich najprv vychladnúť, než ich vložíte dovnútra.
	Chladnička je v prevádzke len krátko.	Skontrolujte teplotu znova po 4 až 5 hodinách.

6.1 Indikácia chýb a varovaní



POZNÁMKA

Všetky poruchy sa označujú výstražným symbolom, identifikačným číslom poruchy a pípnutím. Pípanie trvá 2 minúty a opakuje sa každých 30 minút, kým sa neodstráni porucha.

RC10.4T.70, RC10.4T.90, RCL10.4T, RCD10.5(X)T, RCS10.5(X)T

Poruchy sú indikované kódom poruchy s výstražným symbolom (⚠) v strede TFT displeja.

Ak sa vyskytnú viaceré poruchy, kódy porúch prechádzajú zhora dole v strede displeja.

Všetky poruchy typu VÝSTRAHA (W) sa resetujú automaticky po odstránení poruchy.

Všetky poruchy typu CHYBA (E) sa musia resetovať manuálne:

▶ Stlačte ovládací gombík aspoň na 2 sekundy.

✓ Zaznie pípnutie.

✓ Chyba bola resetovaná.

Kód	Zvukový alarm	Porucha	Riešenie
W02	Nie	Chybný snímač teploty v chladiacej priehradke	▶ Obráťte sa na autorizovaný zákaznícky servis.
E03	Áno	Chyba komunikácie	▶ Stlačte tlačidlo zap/vyp na minimálne 2 sekundy.
W04	Nie	Porucha zbernice CI	Automaticky sa resetuje
W10	Áno	Dvere sú otvorené dlhšie ako 2 minúty.	▶ Zatvorte dvere.
W11	Áno	Jednosmerné napätie <7,5 V	Automaticky sa resetuje
W19	Áno	Jednosmerné napätie <10,9 V	Automaticky sa resetuje
E32	Áno	Nadprúd vonkajšieho ventilátora	▶ Stlačte tlačidlo zap/vyp na minimálne 2 sekundy.
E33	Áno	Kompresor sa nespustí	▶ Stlačte tlačidlo zap/vyp na minimálne 2 sekundy.

Kód	Zvukový alarm	Porucha	Riešenie
E34	Áno	Kompresor preťažený	▶ Stlačte tlačidlo zap/vyp na minimálne 2 sekundy.
E35	Áno	Ovládacia jednotka kompresora s tepelnou poistkou	▶ Stlačte tlačidlo zap/vyp na minimálne 2 sekundy.

RC10.4S.70, RC10.4S.90, RC10.4P.100, RCL10.4S, RCD10.5(X)S, RCS10.5(X)S

V prípade poruchy bliká na displeji výstražná LED (△) v závislosti od poruchy.

Všetky poruchy typu VÝSTRAHA (W) sa resetujú automaticky po odstránení poruchy.

Všetky poruchy typu CHYBA (E) sa musia resetovať manuálne:

- ▶ Stlačte ① na 2 sekundy.
- ✓ Zaznie pípnutie.
- ✓ Chyba bola resetovaná.

Počet svetelných impulzov	Zvukový alarm	Typ poruchy	Porucha	Riešenie
Nepretržite	Nie	W	Chybný snímač teploty v chladiacej priehradke	▶ Obráťte sa na autorizovaný zákaznícky servis.
1	Áno	W	Jednosmerné napätie <7,5 V	Automaticky sa resetuje
2	Áno	E	Nadprúd vonkajšieho ventilátora	▶ Stlačte tlačidlo zap/vyp na minimálne 2 sekundy.
3	Áno	E	Kompresor sa nespustí	▶ Stlačte tlačidlo zap/vyp na minimálne 2 sekundy.
4	Áno	E	Kompresor preťažený	▶ Stlačte tlačidlo zap/vyp na minimálne 2 sekundy.
5	Áno	E	Ovládacia jednotka kompresora s tepelnou poistkou	▶ Stlačte tlačidlo zap/vyp na minimálne 2 sekundy.

Počet svetelných impulzov	Zvukový alarm	Typ poruchy	Porucha	Riešenie
6	Nie	W	Porucha zbernice CI	Automaticky sa resetuje
-	Áno	W	Dvere sú otvorené dlhšie ako 2 minúty.	► Zatvorte dvere.

6.2 Riešenie problémov s dverami chladničky

RC10.4T.70, RC10.4T.90, RCL10.4T, RCD10.5(X)T, RCS10.5(X)T



UPOZORNENIE! Nebezpečenstvo poranenia

Dvere sa môžu úplne odpojiť od zariadenia, ak sa so zamykacími kolíkmi manipulovalo alebo sa skrútili.



POZNÁMKA

Ak sa dvere nedajú zatvoriť, potom je blokovaná rukoväť dverí na otvorenej strane.

Pri opätovnom upevnení dverí postupujte nasledovne:

- Nasadte dvere tak, ako je znázornené na (obr. 13, strane 15).

Zatvorenie dverí:

- Odstráňte blokovanie rukoväti dverí tak, ako je znázornené na (obr. 14, strane 16).

7 Čistenie a údržba



VÝSTRAHA!

Pred čistením a údržbou vždy odpojte chladničku od zdroja energie.



POZOR!

Pri čistení nikdy nepoužívajte ostré čistiace prostriedky ani tvrdé alebo špicaté nástroje na odstránenie vrstiev ľadu alebo na uvoľnenie predmetov, ktoré zamrzli na svojom mieste.

- Chladničku pravidelne a ihneď po znečistení očistite vlhkou utierkou.

- ▶ Dbajte na to, aby do tesnenia nekvapkala voda. Mohlo by to poškodiť elektroniku.
- ▶ Po vyčistení utrite chladničku handričkou dosucha.
- ▶ Pravidelne kontrolujte odtok kondenzovanej vody.
V prípade potreby vyčistíte odtok kondenzovanej vody. Pokiaľ je upchatý, kondenzovaná vody sa nahromadí na dne chladničky.

8 Záruka

Platí zákonom stanovená záručná lehota. Ak by bol výrobok chybný, obráťte sa na pobočku vo vašej krajine (pozri dometic.com/dealer) alebo na vášho špecializovaného predajcu.

Ak žiadate o vybavenie opravy alebo nárokov vyplývajúcich zo záruky, musíte priložiť nasledovné podklady:

- kópiu faktúry s dátumom kúpy,
- dôvod reklamácie alebo opis chyby.

9 Likvidácia



POZNÁMKA

Toto zariadenie obsahuje horľavý izolovaný zapaľovací plyn.
Zariadenie smie demontovať a zlikvidovať odborník.



Chráňte životné prostredie!

Akumulátory a batérie nepatria do domového odpadu.

Poškodené akumulátory alebo spotrebované batérie odovzdajte priamo u predajcu alebo v zbernom mieste.

10 Technické údaje

Aktuálne vyhlásenie ES o zhode pre Vaše zariadenie nájdete na stránke príslušného výrobku na internetovej stránke dometic.com alebo sa obráťte priamo na výrobcu (pozri dometic.com/dealer).

Toto zariadenie spĺňa požiadavky nariadenia UN ECE R10.

Obsahuje fluórované skleníkové plyny

Hermeticky uzavreté zariadenie

	RC 10.4(S)(T).70	RC 10.4(S)(T).90	RC 10.4P.100
Kapacita			
Hrubý objem:	62 l	86 l	94 l
Chladiaca priehradka:	54,5 l	75,5 l	81 l
Mraziaca priehradka:	7,5 l	7,5 l	9 l
Celkový čistý objem:	62 l	83 l	90 l
Okrem mraziacej priehradky			
Hrubý objem:	69 l	90 l	98 l
Čistý objem:	64 l	85 l	93 l
Pripájacie napätie:	12 V \equiv	12 V \equiv	12 V \equiv
Priemerný príkon:	42 W	45 W	48 W
Spotreba	0,45 kWh/24 h	0,45 kWh/24 h	0,46 kWh/24 h
Režim PERFORMANCE:	37,5 Ah/24 h	37,5 Ah/24 h	38 Ah/24 h
Klimatická trieda:	T	T	T
Chladivo:	R134a/40 g	R134a/43 g	R134a/47 g
Ekvivalent CO ₂ :	0,057 t	0,061 t	0,065 t
Potenciál globálneho otepľovania (GWP):	1430	1430	1430
Emisia hluku (EN60704):			
Režim PERFORMANCE:	42 dB(A)	42 dB(A)	42 dB(A)
Režim QUIET:	39 dB(A)	39 dB(A)	39 dB(A)
Rozmery V × Š × H (v mm):	821 × 420 × 450	975 × 420 × 485	902 × 420 × 655 (zadný kompresor) 902 × 590 × 485 (bočný kompresor)
Hmotnosť:	19,5 kg	21,4 kg	21 kg
Skúška/certifikát:			

	RCL 10.4(S)(T)	RCD 10.5(S)(T)	RCD 10.5X(S)(T)
Kapacita			
Hrubý objem:	133 l	153 l	177 l
Chladiaca priehradka:	116 l	118 l	142 l
Mraziaca priehradka:	12 l	29 l	35 l
Celkový čistý objem:	128 l	147 l	171 l
Okrem mraziacej priehradky			
Hrubý objem:	139 l	-	-
Čistý objem:	134 l	-	-
Pripájacie napätie:	12 V \equiv	12 V \equiv	12 V \equiv
Priemerný príkon:	54 W	54 W	54 W
Spotreba	0,61 kWh/24 h	0,70 kWh/24 h	0,72 kWh/24 h
Režim PERFORMANCE:	51 Ah/24 h	43 Ah/24 h	60 Ah/24 h
Klimatická trieda:	ST	ST	ST
Chladivo:	R134a/40 g	R134a/44 g	R134a/44 g
Ekvivalent CO ₂ :	0,057 t	0,057 t	0,057 t
Potenciál globálneho otepľovania (GWP):	1430	1430	1430
Emisia hluku (EN60704):			
Režim PERFORMANCE:	42 dB(A)	42 dB(A)	42 dB(A)
Režim QUIET:	39 dB(A)	39 dB(A)	39 dB(A)
Rozmery V × Š × H (v mm):	1293 × 420 × 595	1282 × 523 × 565	1282 × 523 × 620
Hmotnosť:	32 kg	36,5 kg	39,5 kg
Skúška/certifikát:			

	RCS 10.5(S)(T)	RCS10.5X(S)(T)
Kapacita		
Hrubý objem:	78 l	92 l
Chladiaca priehradka:	69,1 l	80,3 l
Mraziaca priehradka:	9,2 l	12,1 l
Celkový čistý objem:	78 l	92 l
Okrem mraziacej priehradky		
Hrubý objem:	83 l	98 l
Čistý objem:	83 l	98 l
Pripájacie napätie:	12 V	12 V
Priemerný príkon:	5,9 A	5,5 A
Spotreba	0,42 kWh/24 h	0,43 kWh/24 h
Režim PERFORMANCE:	35 Ah/24 h	35,5 Ah/24 h
Klimatická trieda:	N, ST	N, ST
Chladivo:	R600a / 24 g	R600a / 23 g
Ekvivalent CO ₂ :	0,072 kg	0,069 kg
Potenciál globálneho otepľovania (GWP):	3	3
Emisia hluku (EN60704):		
So vzduchovým kanálom:		
Režim PERFORMANCE:	44 dB(A)	44 dB(A)
Režim QUIET:	39 dB(A)	39 dB(A)
Bez vzduchového kanála:		
Režim PERFORMANCE:	42 dB(A)	42 dB(A)
Režim QUIET:	38 dB(A)	38 dB(A)
Rozmery V × Š × H (v mm):	821 × 523 × 555	821 × 523 × 610
Hmotnosť:	24,5 kg	25 kg
Skúška/certifikát:		

Pečlivě si prosím přečtěte a dodržujte všechny pokyny, směrnice a varování obsažené v tomto návodu k výrobku, abyste měli jistotu, že výrobek budete vždy správně instalovat, používat a udržovat. Tyto pokyny MUSÍ být uchovávány v blízkosti výrobku.

Používáním výrobku tímto potvrzujete, že jste si pečlivě přečetli všechny pokyny, směrnice a varování a že rozumíte podmínkám uvedeným v tomto dokumentu a souhlasíte s nimi. Souhlasíte s používáním tohoto výrobku pouze k určenému účelu a použití a v souladu s pokyny, směrnicemi a varováními uvedenými v tomto návodu k výrobku a v souladu se všemi příslušnými zákony a předpisy. Pokud si nepřečtete a nebudete dodržovat zde uvedené pokyny a varování, může to vést ke zranění vás i ostatních, poškození vašeho výrobku nebo poškození jiného majetku v okolí. Tento návod k výrobku, včetně pokynů, směrnic a varování a související dokumentace může být předmětem změn a aktualizací. Aktuální informace o výrobku naleznete na stránkách dometic.com.

Obsah

1	Vysvětlení symbolů	345
2	Bezpečnostní pokyny	346
3	Použití v souladu s účelem	349
4	Technický popis	350
5	Obsluha chladničky	353
6	Odstraňování poruch a závad	359
7	Čištění a péče	363
8	Odpovědnost za vady	364
9	Likvidace	364
10	Technické údaje	364

1 Vysvětlení symbolů



NEBEZPEČÍ!

Bezpečnostní upozornění na nebezpečnou situaci, která vede k úmrtí nebo těžkému poranění osob, pokud se jí nevyhnete.



VÝSTRAHA!

Bezpečnostní upozornění na nebezpečnou situaci, která může vést k úmrtí nebo těžkému poranění osob, pokud se jí nevyhnete.



UPOZORNĚNÍ!

Bezpečnostní upozornění na nebezpečnou situaci, která může vést k lehkému nebo středně těžkému poranění osob, pokud se jí nevyhnete.

**POZOR!**

Upozornění na situaci, která může vést k poškození majetku, pokud se jí nevyhnete.

**POZNÁMKA**

Doplňující informace týkající se obsluhy výrobku.

2 Bezpečnostní pokyny

2.1 Základní bezpečnost



VÝSTRAHA! Nedodržení těchto varování by mohlo mít za následek smrt nebo vážné zranění.

Ohrožení života elektrickým proudem

- Ujistěte se, že přístroj byl instalován kvalifikovaným technikem v souladu s návodem k montáži Dometic.
- V případě, že je přístroj viditelně poškozen, nesmíte ho používat.
- Pokud je přívodní kabel tohoto přístroje poškozen, musí být vyměněn výrobcem, zákaznickým servisem nebo odborníkem s podobnou kvalifikací tak, aby nevzniklo nebezpečí.
- Opravy tohoto přístroje smějí provádět pouze kvalifikovaní pracovníci. Nesprávně provedené opravy mohou být zdrojem značných rizik.

Nebezpečí výbuchu

- Neskladujte v přístroji výbušné látky, jako např. spreje s hnacím plynem.

Nebezpečí ohrožení zdraví

- Tento přístroj mohou používat děti od 8 let a osoby se sníženými fyzickými, smyslovými nebo duševními schopnostmi nebo s nedostatečnými zkušenostmi a znalostmi, pokud jsou pod dohledem nebo obdržely pokyny týkající se používání přístroje bezpečným způsobem a porozuměly souvisejícím nebezpečím.
- Děti si s přístrojem nesmí hrát.
- Čištění a běžnou údržbu nesmějí provádět děti bez dozoru.
- Děti ve věku 3 až 8 let smí chladicí přístroj nakládat a vykládat.

Pozor na děti!

- Ujistěte se, že police jsou upevněny a zajištěny, aby děti nemohly samo sebe uzamknout v přístroji.
- Před likvidací chladničky:
 - Vyjměte zásuvku.
 - Nechejte v chladničce police, aby se dovnitř nemohly dostat děti.

**UPOZORNĚNÍ! Nedodržení těchto upozornění by mohlo mít za následek lehké nebo střední zranění.****Nebezpečí stlačení**

- Nesahejte do závěsu.

Nebezpečí ohrožení zdraví

- Skladujte potraviny pouze v originálním balení nebo ve vhodných nádobách.

**POZOR! Nebezpečí poškození**

- Porovnejte údaj o napětí na typovém štítku se stávajícím zdrojem napájení.
- Pokud vaše vozidlo není vybaveno podpětovým odpojovačem baterie, odpojte přístroj nebo jej vypněte při vypnutí motoru. V opačném případě může dojít k vybití baterie vozidla.
- Přístroj není vhodný ke skladování leptavých látek nebo látek obsahujících rozpouštědla.
- Udržujte odtokový otvor vždy čistý.
- Nikdy neotevírejte chladicí okruh.
- Nikdy nepřeppravujte přístroj ve vodorovné poloze, aby z kompresoru nemohl vytéct olej a tím poškodit chladicí okruh.
- Dávejte při přepravě pozor, abyste nepoškodili chladicí okruh. Chladivo v chladicím okruhu je vysoce hořlavé. Při poškození chladicího okruhu:
 - Pozor na otevřený plamen a jiskření.
 - Dobře větrejte místnost.
- Umístěte přístroj na suchém místě chráněném před stříkající vodou.

2.2 Bezpečnost za provozu přístroje



NEBEZPEČÍ! Nedodržení těchto varování bude mít za následek smrt nebo vážné zranění.

Ohrožení života elektrickým proudem

- Nikdy se nedotýkejte odizolovaných vodičů.



UPOZORNĚNÍ! Nedodržení těchto upozornění by mohlo mít za následek lehké nebo střední zranění.

Nebezpečí usmrcení elektrickým proudem

- Před uvedením přístroje do provozu zkontrolujte, zda jsou přívodní kabel a zástrčka suché.

Nebezpečí ohrožení zdraví

- Dbejte, aby do přístroje byly vloženy pouze předměty nebo potraviny, které je dovoleno chladit na nastavenou teplotu.
- Skladujte potraviny pouze v originálním balení nebo ve vhodných nádobách.
- Otevření dvířek na delší dobu může způsobit značné zvýšení teploty v přihrádkách přístroje.
- Pravidelně čistěte povrchy, které se mohou dostat do kontaktu s potravinami a přístupnými odtokovými systémy.
- Syrové maso a ryby uchovávejte v přístroji ve vhodných nádobách, aby se nedostaly do kontaktu s ostatními potravinami nebo na ně nemohly kapat.
- Je-li přístroj ponechán prázdný po dlouhou dobu:
 - Vypněte přístroj.
 - Odmrazte přístroj.
 - Vyčistěte a vysušte přístroj.
 - Nechejte dvířka otevřená, aby se zabránilo tvorbě plísně uvnitř přístroje.
- V případě, že je chladnička vystavena po delší dobu pokojové teplotě do +10 °C, nelze zaručit rovnoměrnou regulaci teploty v mrazicím boxu. To může vést ke zvýšení teploty v mrazicím boxu a rozmrazení skladovaného zboží.

Nebezpečí úrazu

- Při nesprávném použití může dojít k úplnému uvolnění dvířek přístroje nebo mrazničky. Dvířka přitlačte, abyste uslyšeli jasné cvaknutí nahoře a dole.
- Nenaklánějte se nad otevřená dvířka přístroje.

**POZOR! Nebezpečí poškození**

- Pokud dvířka nejsou správně zajištěna na opačné straně, zatlačte na této straně nahoře a dole, aby se zajistila na místě.
- Těžké předměty, např. láhve nebo plechovky, uchovávejte výhradně ve dvířkách přístroje, v přihrádce na potraviny nebo na spodní polici.
- Nepoužívejte uvnitř chladničky žádné elektrické přístroje, pouze pokud jsou k tomu takové přístroje doporučeny výrobcem.
- Neinstalujte přístroj v blízkosti otevřeného plamene nebo jiných tepelných zdrojů (topení, přímé sluneční záření, plynová kamna apod.).
- Zkontrolujte, zda nejsou zakryty ventilační otvory.
- Do vnitřní nádoby nelijte žádné kapaliny ani do ní nedávejte led.
- Přístroj nikdy neponořujte do vody.
- Přístroj a kabely chraňte před horkem a vlhkem.
- Pozor, aby se potraviny nedotýkaly stěn chladicího prostoru.

**POZNÁMKA**

- Požádejte svého výrobce vozidla, zda řízení baterie vašeho vozidla vypne přístroj k ochraně baterie.
- Dojde-li k delší době nepoužívání přístroje, umístěte dvířka přístroje a dvířka mrazničky do zimní polohy. Tak se zabrání tvorbě plísňe.
- Při okolní teplotě +15 °C až +25 °C zvolte průměrné nastavení teploty.

3 Použití v souladu s účelem

Přístroj je vhodný pro:

- Instalaci v karavanech a obytných vozech
- Chlazení, hluboké mrazení a uchovávání potravin

Přístroj se **nehodí** pro:

- Skladování léčiv
- Skladování žíravých látek nebo látek s obsahem rozpouštědel
- Rychlé mražení potravin

Tento výrobek je vhodný pouze k určenému účelu a použití v souladu s tímto návodem.

Tento návod poskytuje informace, které jsou nezbytné pro řádnou instalaci a/nebo provoz výrobku. Nedostatečná instalace a/nebo nesprávný provoz či údržba povedou k neuspokojivému výkonu a možné závadě.

Výrobce nepřijímá žádnou odpovědnost za jakékoli zranění nebo poškození výrobku vyplývající z následujících:

- Nesprávné sestavení nebo připojení včetně nadměrného napětí
- Nesprávná údržba nebo použití jiných náhradních dílů než původních dílů dodaných výrobcem
- Změna výrobku bez výslovného souhlasu výrobce
- Použití k jiným účelům, než jsou popsány v tomto návodu

Společnost Dometic si vyhrazuje právo změnit vzhled a specifikace výrobku.







4 Technický popis









Chladnička je kompresorová chladnička a je určena k provozu na napájení 12 V_{DC}.

4.1 Ovládací a indikační prvky

RC10.4T.70, RC10.4T.90, RCL10.4T, RCD10.5(X)T, RCS10.5(X)T









TFT displej má následující ovládací a zobrazovací prvky (obr. **1** A, strana 5):

Symbol	Popis
	Ukazatel nastavení teploty
	Modrá sněhová vločka: kompresor běží
	Bílá sněhová vločka: kompresor neběží
	Provoz na stejnosměrný proud
	Varovná indikace s kódem závady
 User mode	Uživatelský režim:
	Výkon
	<ul style="list-style-type: none"> • Lze vybrat všechna nastavení termostatu • Kompresor pracuje v režimu vysokých otáček • Externí ventilátor pracuje v režimu vysokých otáček

Symbol	Popis
	<p>Quiet</p> <ul style="list-style-type: none"> • Lze volit nastavení termostatu 1, 2 a 3 • Kompresor pracuje v režimu nízkých otáček • Externí ventilátor pracuje v režimu nízkých otáček
	<p>Boost</p> <ul style="list-style-type: none"> • Nastavení termostatu fixována na maximum • Kompresor pracuje v režimu vysokých otáček • Externí ventilátor pracuje v režimu vysokých otáček
 Settings	<p>Nastavení (pouze modely RCD):</p>
	<p>Rámový ohřívač</p> <p>Symbol se rozsvítí, když je rámový ohřívač zapnutý. Rámový ohřívač mrazničky snižuje kondenzaci.</p>
	<p>Symbol se rozsvítí, když je chladnička připojena k sběrnici CI.</p>
	<p>Symbol se rozsvítí, když je aktivována dětská pojistka:</p> <ul style="list-style-type: none"> • Ovládací prvky odemkněte stisknutím otočného tlačítka 3krát během 1,5 sekund. • Po 10 sekundách nečinnosti se ovládací prvky opět automaticky uzamknou.
	<p>Vypnutá akustická signalizace:</p> <p>Chybová hlášení, varovná hlášení a ponechání otevřených dvířek po dlouhou dobu nejsou akusticky signalizovány.</p>
	<p>Zapnutá akustická signalizace:</p> <p>Chybová hlášení, varovná hlášení a ponechání otevřených dvířek po dlouhou dobu jsou akusticky signalizovány.</p>
	<p>Potvrzení výběru a návrat do hlavní nabídky</p>

RC10.4S.70, RC10.4S.90, RC10.4P.100, RCL10.4S, RCD10.5(X)S, RCS10.5(X)S

LED displej je vybaven následujícími ovládacími a zobrazovacími prvky (obr. **1** B, strana 5):

Symbol	Popis
	Tlačítko Zap/Vyp
	Režim Performance (Výkon) <ul style="list-style-type: none"> • Lze vybrat všechna nastavení termostatu • Kompresor pracuje v režimu vysokých otáček • Externí ventilátor pracuje v režimu vysokých otáček
	Režim Quiet (Tichý) <ul style="list-style-type: none"> • Lze volit nastavení termostatu 1, 2 a 3 • Kompresor pracuje v režimu nízkých otáček • Externí ventilátor pracuje v režimu nízkých otáček
	Režim Boost (Přídavný výkon) <ul style="list-style-type: none"> • Nastavení termostatu fixována na maximum • Kompresor pracuje v režimu vysokých otáček • Externí ventilátor pracuje v režimu vysokých otáček
	Výstraha chyby
	Ukazatel teploty
	Tlačítko k nastavení režimu
	Tlačítko k nastavení teploty

5 Obsluha chladničky



POZNÁMKA

- Dříve než uvedete novou chladničku do provozu, z hygienických důvodů ji zevnitř i zvenčí očistěte vlhkou utěrkou.
- Při prvním uvedení chladničky do provozu může dojít k tvorbě mírného zápachu, který zmizí po několika hodinách. Obytný prostor dobře provětrejte.
- Vozidlo zaparkujte na vodorovné ploše, a to zejména při uvedení do provozu a plnění chladničky před nástupem jízdy.
- Kapacita chlazení může být ovlivněna těmito jevy:
 - teplota okolí (např. pokud je vozidlo vystaveno přímému slunečnímu záření),
 - množství chlazených potravin,
 - četnost otevírání dveří.

5.1 Tipy k optimálnímu provozu chladničky

- V chladničce neuchovávejte zboží po dobu prvních 4 hodin od spuštění.
- Chraňte vnitřek vozidla před přílišným zahřátím (např. slunečními clonami v oknech, klimatizací).
- Chraňte chladničku před přímým slunečním zářením (např. slunečními clonami v oknech).

5.2 Pokyny pro skladování potravin



UPOZORNĚNÍ! – Nebezpečí ohrožení zdraví!

- Zkontrolujte, zda chladicí výkon chladničky odpovídá potravinám, které chcete chladit.
- Otevření dvířek na delší dobu může způsobit značné zvýšení teploty v přihrádkách chladničky.
- Syrové maso a ryby uchovávejte ve vhodných přihrádkách chladničky, aby se nedostaly do kontaktu s ostatními potravinami nebo na ně nekapaly.
- Skladujte potraviny pouze v originálním balení nebo ve vhodných nádobách.
- Mrazicí box je vhodný pro výrobu ledových kostek a uchovávání mražených potravin. Není vhodná k mražení dříve rozmrazených potravin.
- V případě, že je chladnička vystavena po delší dobu pokojové teplotě do +10 °C, nelze zaručit rovnoměrnou regulaci teploty v mrazicím boxu. To může vést ke zvýšení teploty v mrazicím boxu a rozmrazení skladovaného zboží.



POZOR!

- Maximální hmotnost na polici dvířek je 3 kg. Maximální hmotnost na celá dvířka je 7,5 kg.
- Těžké předměty, např. láhve nebo plechovky, uchovávejte výhradně ve dvířkách chladničky, v dolním úložném prostoru nebo na spodní polici.
- V mrazicím boxu neuchovávejte sycené nápoje.

► Potraviny skladujte podle obrázku (obr. **1**, strana 5).



5.3 Provoz chladničky



POZNÁMKA

- Po nastavení režimu QUIET (TICHÝ) nebo BOOST (PŘÍDAVNÝ VÝKON) se chladnička po 8 hodinách automaticky vrátí do režimu PERFORMANCE (VÝKON) s využitím stejné konfigurace, jak byla nastavena před změnou na režim QUIET (TICHÝ) nebo BOOST (PŘÍDAVNÝ VÝKON).
- Při okolní teplotě +15 °C až +25 °C zvolte průměrné nastavení teploty.

Provozní režimy

Symbol	Vysvětlení
	Režim PERFORMANCE (VÝKON): Standardní režim Výběr všech úrovní teploty (1 až 5)
	Režim QUIET (TICHÝ): Snížené otáčky ventilátoru a kompresoru se sníženým hlukem, např. pokud chce uživatel relaxovat nebo spát. Výběr tří úrovní teploty (1 až 3)
	Režim BOOST: Maximální výkon, např. pro okamžité ochlazení nebo po vložení většího množství neochlazených potravin do chladničky Žádný výběr úrovní teploty

RC10.4T.70, RC10.4T.90, RCL10.4T, RCD10.5(X)T, RCS10.5(X)T

Zapnutí chladničky:

- ▶ Stiskněte ovládací knoflík na dobu 2 sekund.
- ✓ Chladnička se spustí s posledně zvoleným nastavením.

Navigace v nabídce:

- ▶ Stisknutím ovládacího knoflíku aktivujete nabídku navigace (obr. **2**, strana 6).
- ▶ Otočením ovládacího knoflíku vyberte požadovanou nabídku podrobností.
- ▶ Stisknutím ovládacího knoflíku otevřete vybranou nabídku podrobností.
- ▶ Otáčením ovládacího knoflíku procházíte nabídkou podrobností.
- ✓ Vybraná nastavení jsou zobrazena modře.
- ▶ Stisknutím ovládacího knoflíku vyberete vybrané nastavení.
- ▶ Výběr potvrďte tlačítkem .

Vypnutí chladničky:



- ▶ Stiskněte ovládací knoflík na dobu 4 sekund.
- ✓ Ozve se pípnutí a chladnička se vypne.

RC10.4S.70, RC10.4S.90, RC10.4P.100, RCL10.4S, RCD10.5(X)S, RCS10.5(X)S

Zapnutí chladničky:

- ▶ Chladničku zapněte stisknutím tlačítka  na 2 sekundy.
- ✓ Chladnička se spustí s posledně zvoleným nastavením.

Úprava nastavení:

- ▶ Stiskněte opakovaně tlačítko , dokud LED nebude zobrazovat požadovaný provozní režim.
- ▶ Stiskněte opakovaně tlačítko , dokud nebude nastavena požadovaná úroveň teploty.

Vypnutí chladničky:

- ▶ Chladničku vypněte stisknutím tlačítka  na 4 sekundy.

5.4 Použití dvířek chladničky

RC10.4T.70, RC10.4T.90, RCL10.4T, RCD10.5(X)T, RCS10.5(X)T**UPOZORNĚNÍ! – Riziko zranění**

- Při nesprávném použití může dojít k úplnému uvolnění dvířek chladničky nebo mrazničky.
- Nenaklánějte se nad otevřená dvířka chladničky.

**POZNÁMKA**

Pokud dveře nejsou správně zajištěny na opačné straně, na této straně opatrně zatlačte dvířka nahoru a dolů, aby se zajistila na místě.

Zavření a zabezpečení dvířek chladicího/mrazicího prostoru:

- ▶ Dvířka přitlačte, abyste uslyšeli cvaknutí nahoře a dole.
- ✓ Dvířka jsou nyní zavřená a zajištěná.

RC10.4S.70, RC10.4S.90, RC10.4P.100, RCL10.4S, RCD10.5(X)S, RCS10.5(X)S

Uvolnění dvířek chladničky:

- ▶ Dvířka uvolněte podle popisu (obr. **3**, strana 7).
- ✓ Dvířka chladničky se snadno otevírají a zavírají, ale když jsou zavřené, nebudou zajištěné.

Automatické zajištění dvířek chladničky nahoře:

- ▶ Dvířka chladničky uvolněte a otevřete podle popisu (obr. **4**, strana 8).
- ✓ Po zavření se dvířka chladničky automaticky zajistí (obr. **5**, strana 9).

Zajištění dvířek chladničky před zahájením jízdy:

- ▶ Dvířka chladničky zajistěte podle popisu (obr. **6**, strana 10).

5.5 Použití dna VG Fresh**RCL10.4(S)(T), RCD10.5(X)(S)(T)****POZOR!**

Maximální nosnost dna VG Fresh je 4,5 kg.

Posuvník ve dnu VG fresh lze používat k regulování vlhkosti v přihrádce na zeleninu pod ním:

Chlazené zboží		Optimální vlhkost		Polooha klapky
Zelenina		Vysoká	000	▶ Zavřete klapku.
Ovoce		Nízká	0	▶ Otevřete klapku.

Odstranění a vložení dna VG Fresh:

- ▶ Postupujte podle obrázku (obr. **7**, strana 11).

5.6 Umístění polic



VÝSTRAHA! Pozor na děti!

Všechny police jsou pevné, takže děti nemohou do chladničky vlézt.

- Prostřední police vyjměte pouze za účelem čištění.
- Opět vložte police a zajistěte je na místě.

- ▶ Polici vyjměte podle obrázku (obr. **8**, strana 11).
- ▶ Smontujte polici v opačném pořadí.

Umístění police se sklonem pro uchovávání lahví s vínem



POZOR!

Při jízdě **nesmí** být police v nakloněné poloze plněna.

- ▶ Změňte polohu police podle obrázku (obr. **9**, strana 12).

5.7 Vyjmutí mrazicího boxu

Mrazicí box můžete vyjmout, aby v přihrádce chladničky vzniklo více místa.



POZNÁMKA

- Dvířka a dno mrazničky uložte na bezpečné místo, aby nedošlo k jejich poškození.
- Instalaci proveďte v opačném pořadí.

- ▶ Postupujte podle obrázku (obr. **10**, strana 13).

5.8 Odmrazování chladničky



POZOR!

K odstranění ledu nebo uvolněných zmrzlých předmětů nepoužívejte mechanické nástroje ani vysoušeč vlasů.



POZNÁMKA

Postupem času se na chladicích žebrech uvnitř chladničky tvoří námraza. Pokud je tato vrstva námrazy silná asi 3 mm, měli byste chladničku odmrazit.

- ▶ Postupujte podle obrázku (obr. **11**, strana 14).

5.9 Umístění dvířek chladničky v zimní poloze



UPOZORNĚNÍ!

Zimní poloha **nesmí** být používána během jízdy.

Pokud se chladnička dlouho nebude používat, umístěte dvířka chladničky a mrazicího boxu do zimní polohy. Tak se zabrání tvorbě plísně.

- ▶ Odmrazte chladničku (kap. „Odmrazování chladničky“ na straně 358).
- ▶ Otočte háček v blízkosti zajišťovacího mechanismu nahore a dole na jedné straně dvířek (obr. **12**, strana 15).
- ▶ Stlačte dvířka chladničky.
- ✓ Vyčnívající kolík zaskočí do háčku.

Dvířka otevřete v zimním režimu takto:

- ▶ Vytáhněte dvířka směrem k sobě.
- ▶ Zatlačte vyčnívající háčky v horní a dolní části dvířek.

6 Odstraňování poruch a závad



POZNÁMKA

V zájmu zajištění bezpečného provozu 12 V spotřebičů v karavanu během jízdy je třeba zajistit, aby tažné vozidlo poskytovalo dostatečné napětí. U některých vozidel může řídicí jednotka elektrického systému automaticky vypnout napájení spotřebiče, aby tak chránila akumulátor. Více informací vám poskytne výrobce vozidla.

Porucha	Možná příčina	Návrh řešení
Chladnička nefunguje.	Pojistka kabelu stejnosměrného proudu je vadná.	Pojistka na relé musí být vyměněna. Kontaktujte akreditovaný zákaznický servis.
	Pojistka vozidla je přepálená.	Vyměňte pojistku vozidla. (Nahlédněte také do provozního návodu vašeho vozidla.)
	Autobaterie je vybitá.	Zkontrolujte autobaterii a případně ji nabijte.
	Zapalování není zapnuté.	Zapněte zapalování.
	Teplota na kompresoru je příliš nízká (<0 °C).	Všechny vnější ventilační mřížky zcela zavřete/zakryjte izolačním materiálem.
	Chladnička se automaticky vypne, jakmile je napětí nedosta- tečné. (Vypínací napětí: 10,4 V)	Nabijte baterii. Chladnička se opět spustí automaticky. (Napětí k opětovnému zapnutí: 11,7 V)
Chladnička dostatečně nechladí.	Větrání kolem agregátu je nedo- statečné.	Zkontrolujte, zda jsou větrací mřížky volné.
	Výparník je pokrytý ledem.	Zkontrolujte, zda se dvířka chladničky správně zavírají. Ujistěte se, že těsnění chladničky správně sedí a není poško- zené. Odmrazte chladničku.
	Je nastavena příliš vysoká teplota.	Nastavte nižší teplotu.
	Příliš vysoká okolní teplota.	Dočasně sejměte větrací mřížku, aby teplý vzduch rychleji unikal.
	Do chladničky bylo najednou umístěno příliš velké množství potravin.	Vyjměte některé potraviny.
	Do chladničky byly najednou umístěny příliš teplé potraviny.	Teplé potraviny vyjměte a nechte je před uložením vychladnout.
	Chladnička ještě není dlouho v provozu.	Teplotu zkontrolujte znovu po čtyřech až pěti hodinách.

6.1 Indikace chyby a výstrahy



POZNÁMKA

Všechny poruchy jsou signalizovány výstražným symbolem, identifikátorem poruchy a pípnutím. Pípnání trvá 2 minuty a opakuje se každých 30 minut, dokud není porucha odstraněna.

RC10.4T.70, RC10.4T.90, RCL10.4T, RCD10.5(X)T, RCS10.5(X)T

Poruchy jsou signalizovány poruchovým kódem s výstražným symbolem (Δ) uprostřed TFT displeje.

Pokud dojde k více poruchám, chybové kódy se posouvají uprostřed displeje.

Všechny poruchy typu VAROVÁNÍ (W) se resetují automaticky po odstranění poruchy.

Všechny poruchy typu CHYBA (E) musí být resetovány ručně:

- ▶ Stiskněte ovládací knoflík na dobu alespoň 2 sekund.
- ✓ Ozve se pípnutí.
- ✓ Chyba byla resetována.

Kód	Audio poplach	Porucha	Náprava
W02	Ne	Vadný snímač teploty v chladičím prostoru	▶ Kontaktujte akreditovaný zákaznický servis.
E03	Ano	Chyba v komunikaci	▶ Stiskněte tlačítko Zap/Vyp a podržte je alespoň 2 s stisknuté.
W04	Ne	Chyba sběrnice CI	Resetuje automaticky
W10	Ano	Dvířka jsou otevřená na déle než 2 minuty	▶ Zavřete dvířka.
W11	Ano	Stejnoseměrné napětí <7,5 V	Resetuje automaticky
W19	Ano	Stejnoseměrné napětí <10,9 V	Resetuje automaticky
E32	Ano	Nadproud vnějšího ventilátoru	▶ Stiskněte tlačítko Zap/Vyp a podržte je alespoň 2 s stisknuté.
E33	Ano	Kompresor se nespustí	▶ Stiskněte tlačítko Zap/Vyp a podržte je alespoň 2 s stisknuté.
E34	Ano	Přetížení kompresoru	▶ Stiskněte tlačítko Zap/Vyp a podržte je alespoň 2 s stisknuté.
E35	Ano	Řídící jednotka kompresoru s tepelnou ochranou	▶ Stiskněte tlačítko Zap/Vyp a podržte je alespoň 2 s stisknuté.

RC10.4S.70, RC10.4S.90, RC10.4P.100, RCL10.4S, RCD10.5(X)S, RCS10.5(X)S

V případě poruchy výstražná LED dioda (Δ) na displeji bliká podle poruchy.

Všechny poruchy typu VAROVÁNÍ (W) se resetují automaticky po odstranění poruchy.

Všechny poruchy typu CHYBA (E) musí být resetovány ručně:

► Stiskněte $\text{\textcircled{1}}$ na 2 sekundy.

✓ Ozve se pípnutí.

✓ Chyba byla resetována.

Počet světelných impulzů	Audio poplach	Typ poruchy	Porucha	Náprava
nepřetržitě	Ne	W	Vadný snímač teploty v chladicím prostoru	► Kontaktujte akreditovaný zákaznický servis.
1	Ano	W	Stejnoseměrné napětí <7,5 V	Resetuje automaticky
2	Ano	E	Nadproud vnějšího ventilátoru	► Stiskněte tlačítko Zap/Vyp a podržte je alespoň 2 s stisknuté.
3	Ano	E	Kompresor se nespustí	► Stiskněte tlačítko Zap/Vyp a podržte je alespoň 2 s stisknuté.
4	Ano	E	Přetížení kompresoru	► Stiskněte tlačítko Zap/Vyp a podržte je alespoň 2 s stisknuté.
5	Ano	E	Řídicí jednotka kompresoru s tepelnou ochranou	► Stiskněte tlačítko Zap/Vyp a podržte je alespoň 2 s stisknuté.
6	Ne	W	Chyba sběrnice CI	Resetuje automaticky
-	Ano	W	Dvířka jsou otevřená na déle než 2 minuty	► Zavřete dvířka.

6.2 Odstraňování poruch a závad s dvířky chladničky

RC10.4T.70, RC10.4T.90, RCL10.4T, RCD10.5(X)T, RCS10.5(X)T



UPOZORNĚNÍ! Riziko zranění

Při poškození nebo pokroucení zajišťovacího kolíku se mohou dvířka z přístroje zcela uvolnit.



POZNÁMKA

Pokud se už dvířka nezavírají, je na otevřené straně zablokovaná rukojeť dvířek.

Opětovné upevnění dvířek:

- ▶ Vložte dvířka, jak je vyobrazeno (obr. 13, strana 15).

Zavření dvířek:

- ▶ Odstraňte blokaci této rukojeti, jak je vyobrazeno (obr. 14, strana 16).

7 Čištění a péče



VÝSTRAHA!

Před zahájením jakéhokoliv čištění nebo servisu vždy odpojte chladničku od napájení.



POZOR!

Při čištění nikdy nepoužívejte k odstraňování ledu nebo k uvolňování přimrzlých předmětů ostré čisticí prostředky nebo tvrdé nebo špičaté nástroje.

- ▶ Chladničku čistěte pravidelně, a pokud je znečištěná, pak použijte vlhkou utěrku.
- ▶ Dbejte, aby do těsnění nevnikla voda. Mohlo by dojít k poškození elektroniky.
- ▶ Po vyčištění vytřete chladničku utěrkou dosucha.
- ▶ Pravidelně kontrolujte odtok vodního kondenzátu.
Podle potřeby vyčistěte odtok vodního kondenzátu. Pokud je ucpaný, hromadí se kondenzát na dně chladničky.

8 Odpovědnost za vady

Na výrobek je poskytována záruka v souladu s platnými zákony. Zjistíte-li, že je výrobek vadný, zašlete jej do pobočky výrobce ve vaší zemi (viz dometic.com/dealer) nebo do specializovanému prodejci.

K vyřízení opravy nebo záruky nezapomeňte odeslat následující dokumenty:

- Kopii účtenky s datem zakoupení,
- Uvedení důvodu reklamace nebo popisu vady.

9 Likvidace



POZNÁMKA

Tento přístroj obsahuje hořlavý izolační těkavý plyn. Přístroj nechejte odstranit a zlikvidovat pouze odborníkem.



Chraňte životní prostředí!

Akumulátory a baterie nepatří do domovního odpadu.

Odevzdejte vadné akumulátory nebo vybité baterie prodejci nebo na sběrném místě.

10 Technické údaje

Aktuální prohlášení o shodě EU pro vaše zařízení naleznete na příslušné stránce produktu na dometic.com nebo kontaktujte přímo výrobce (viz dometic.com/dealer).

Tento přístroj vyhovuje předpisu UN ECE R10.

Obsahuje fluorované skleníkové plyny

Hermeticky uzavřeným zařízením

	RC 10.4(S)(T).70	RC 10.4(S)(T).90	RC 10.4P.100
Obsah			
Obsah brutto:	62 l	86 l	94 l
Chladicí prostor:	54,5 l	75,5 l	81 l
Mrazicí box:	7,5 l	7,5 l	9 l
Celkový obsah netto:	62 l	83 l	90 l
Vyjmutí mrazicího boxu			
Obsah brutto:	69 l	90 l	98 l
Čistý objem:	64 l	85 l	93 l
Napájecí napětí:	12 V \equiv	12 V \equiv	12 V \equiv
Průměrný vstup napájení:	42 W	45 W	48 W
Spotřeba elektrické energie	0,45 kWh/24 h	0,45 kWh/24 h	0,46 kWh/24 h
Režim PERFORMANCE (VÝKON):	37,5 Ah/24 h	37,5 Ah/24 h	38 Ah/24 h
Klimatická třída:	T	T	T
Chladicí prostředek:	R134a/40 g	R134a/43 g	R134a/47 g
Ekvivalent CO ₂ :	0,057 t	0,061 t	0,065 t
Potenciál skleníkových plynů (GWP):	1430	1430	1430
Hlukové emise (EN60704):			
Režim PERFORMANCE (VÝKON):	42 dB(A)	42 dB(A)	42 dB(A)
Režim QUIET (TICHÝ):	39 dB(A)	39 dB(A)	39 dB(A)
Rozměry V x Š x H (v mm):	821 x 420 x 450	975 x 420 x 485	902 x 420 x 655 (zadní kompresor) 902 x 590 x 485 (boční kompresor)
Hmotnost:	19,5 kg	21,4 kg	21 kg
Zkouška/certifikát:			

	RCL 10.4(S)(T)	RCD 10.5(S)(T)	RCD 10.5X(S)(T)
Obsah			
Obsah brutto:	133 l	153 l	177 l
Chladicí prostor:	116 l	118 l	142 l
Mrazicí box:	12 l	29 l	35 l
Celkový obsah netto:	128 l	147 l	171 l
Vyjmutí mrazicího boxu			
Obsah brutto:	139 l	–	–
Čistý objem:	134 l	–	–
Napájecí napětí:	12 V \equiv	12 V \equiv	12 V \equiv
Průměrný vstup napájení:	54 W	54 W	54 W
Spotřeba elektrické energie	0,61 kWh/24 h	0,70 kWh/24 h	0,72 kWh/24 h
Režim PERFORMANCE (VÝKON):	51 Ah/24 h	43 Ah/24 h	60 Ah/24 h
Klimatická třída:	ST	ST	ST
Chladicí prostředek:	R134a / 40 g	R134a/44 g	R134a/44 g
Ekvivalent CO ₂ :	0,057 t	0,057 t	0,057 t
Potenciál skleníkových plynů (GWP):	1430	1430	1430
Hlukové emise (EN60704):			
Režim PERFORMANCE (VÝKON):	42 dB(A)	42 dB(A)	42 dB(A)
Režim QUIET (TICHÝ):	39 dB(A)	39 dB(A)	39 dB(A)
Rozměry V x Š x H (v mm):	1293 x 420 x 595	1282 x 523 x 565	1282 x 523 x 620
Hmotnost:	32 kg	36,5 kg	39,5 kg
Zkouška/certifikát:			

	RCS 10.5(S)(T)	RCS10.5X(S)(T)
Obsah		
Obsah brutto:	78 l	92 l
Chladicí prostor:	69,1 l	80,3 l
Mrazicí box:	9,2 l	12,1 l
Celkový obsah netto:	78 l	92 l
Vyjmutí mrazicího boxu		
Obsah brutto:	83 l	98 l
Čistý objem:	83 l	98 l
Napájecí napětí:	12 V	12 V
Průměrný vstup napájení:	5,9 A	5,5 A
Spotřeba elektrické energie	0,42 kWh/24 h	0,43 kWh/24 h
Režim PERFORMANCE (VÝKON):	35 Ah/24 h	35,5 Ah/24 h
Klimatická třída:	N, ST	N, ST
Chladicí prostředek:	R600a / 24 g	R600a / 23 g
Ekvivalent CO2:	0,072 kg	0,069 kg
Potenciál skleníkových plynů (GWP):	3	3
Hlukové emise (EN60704):		
Se vzduchovým kanálem:		
Režim PERFORMANCE (VÝKON):	44 dB(A)	44 dB(A)
Režim QUIET (TICHÝ):	39 dB(A)	39 dB(A)
Bez vzduchového kanálu:		
Režim PERFORMANCE (VÝKON):	42 dB(A)	42 dB(A)
Režim QUIET (TICHÝ):	38 dB(A)	38 dB(A)
Rozměry V x Š x H (v mm):	821 x 523 x 555	821 x 523 x 610
Hmotnost:	24,5 kg	25 kg
Zkouška/certifikát:		

A termék mindenkor szakszerű telepítése, használata és karbantartása érdekében kérjük figyelmesen olvassa el az ebben a termék kézikönyvben található utasításokat, irányelveket és figyelmeztetéseket, valamint mindig tartsa be ezeket. Ezt az útmutatót a termék közelében KELL tartani.

A termék használatba vételével Ön kijelenti hogy figyelmesen elolvasta az összes utasítást, irányelvet és figyelmeztetést, valamint megértette és elfogadja az itt leírt szerződési feltételeket. Ön elfogadja, hogy kizárólag a rendeltetésének megfelelő célra és a jelen termék kézikönyvben leírt útmutatásoknak, irányelveknek és figyelmeztetéseknél, valamint a hatályos törvényeknek és szabályozásoknak megfelelően használja ezt a terméket. Az itt leírt utasítások és figyelmeztetések elolvasásának és betartásának elmulasztása saját és mások sérüléséhez, a termék vagy a közelben található más anyagi javak károsodásához vezethet. Ez a termék kézikönyv és a benne található utasítások, irányelvek és figyelmeztetések, valamint a kapcsolódó dokumentációk módosulhatnak és frissülhetnek. Naprakész termékinformációk érdekében kérjük látogasson el a következő honlapra: dometic.com.

Tartalom

1	Szimbólumok magyarázata	368
2	Biztonsági útmutatások	369
3	Rendeltetésszerű használat	372
4	Műszaki leírás	373
5	A hűtőszekrény használata	376
6	Hibaelhárítás	382
7	Tisztítás és karbantartás	386
8	Szavatosság	387
9	Ártalmatlanítás	387
10	Műszaki adatok	387

1 Szimbólumok magyarázata



VESZÉLY!

Biztonsági megjegyzés olyan veszélyes helyzetre vonatkozóan, amely halált vagy súlyos sérülést okoz, ha nem kerülik el.



FIGYELMEZTETÉS!

Biztonsági megjegyzés olyan veszélyes helyzetre vonatkozóan, amely halált vagy súlyos sérülést okozhat, ha nem kerülik el.



VIGYÁZAT!

Biztonsági megjegyzés olyan veszélyes helyzetre vonatkozóan, amely könnyű vagy közepesen súlyos sérülést okozhat, ha nem kerülik el.

**FIGYELEM!**

Felhívás olyan helyzetre, amely dologi kárt okozhat, ha nem kerülük el.

**MEGJEGYZÉS**

A termék kezelésére vonatkozó kiegészítő információk.

2 Biztonsági útmutatások

2.1 Alapvető biztonság



FIGYELMEZTETÉS! Ezeknek a figyelmeztetéseknek a figyelmen kívül hagyása súlyos sérüléshez vagy halálhoz vezethet.

Áramütés miatti életveszély

- Gondoskodjon róla, hogy a készüléket egy szakképzett technikus szerelje be a Dometic telepítési kézikönyv alapján.
- Ha a készüléken látható sérülések vannak, akkor a készüléket nem szabad üzembe helyezni.
- Ha a készülék csatlakozókábele megsérült, akkor a veszélyek elkerülése érdekében a gyártóval, a vevőszolgálattal vagy egy hasonlóan képzett szakemberrel kell kicseréltetni ezt.
- Javításokat csak szakemberek végezhetnek a készüléken. A szakszerűtlen javítások jelentős veszélyeket okozhatnak.

Robbanásveszély

- Tilos a készülékben robbanékony anyagokat, például hajtógázt tartalmazó permetpalackokat tárolni.

Egészségkárosodás veszélye

- A készüléket 8 év feletti gyermekek, valamint korlátozott fizikai, érzékelési és mentális képességű, illetve megfelelő tapasztalattal és tudással nem rendelkező személyek csak felügyelet mellett, illetve a készülék biztonságos használatát és az abból eredő veszélyeket megértve használhatják.
- A készülékkel gyerekek nem játszhatnak.
- A tisztítást és a felhasználói karbantartást felügyelet nélküli gyermekek nem végezhetik.
- A 3 és 8 év közötti gyermekek már kivehetnek és berakhatnak élelmiszereket a hűtőkészülékekbe.

Gyermekcsapda

- Gondoskodjon róla, hogy a polcok beszerelésének és rögzítésének módja révén a gyermekek ne tudják bezárni magukat a készülékbe.
- A régi hűtőkészülék ártalmatlanítása előtt:
 - Szerelje ki a fiókot.
 - Hagyja a polcokat a hűtőszekrényben, hogy gyermekek ne mászhassanak bele.



VIGYÁZAT! Ezeknek a felhívásoknak a figyelmen kívül hagyása könnyű vagy mérsékelt sérüléshez vezethet.

Zúzóadásveszély

- Ne nyúljon a zsanérok közé.

Egészségkárosodás veszélye

- Élelmiszert csak eredeti csomagolásban vagy megfelelő tárolókban szabad tárolni.



FIGYELEM! Károsodás veszélye

- Hasonlítsa össze a típustáblán szereplő feszültségadatokat a rendelkezésre álló energiaellátással.
- Amennyiben járműve nem rendelkezik akkumulátor alacsony feszültség szétkapcsolással, válassza le a készüléket, vagy kapcsolja ki azt, ha leállítja a motort. Ellenkező esetben a járműakkumulátor lemerülhet.
- A készülék nem alkalmas maró hatású vagy oldószert tartalmazó anyagok tárolására.
- Mindig tartsa tisztán a lefolyónyílást.
- Semmilyen esetben ne nyissa ki a hűtőkört.
- Ne szállítsa a készüléket vízszintes helyzetben, mivel így kifolyhat az olaj a kompresszorból és károsodhat a hűtőkör.
- A szállítás során ügyeljen arra, hogy ne sérüljön meg a hűtőkör. A hűtőkörben található hűtőközeg gyúlékony. A hűtőkör sérülése esetén:
 - Kerülje a nyílt lángot és a gyújtószikrákat.
 - Szellőztesse ki jól a helyiséget.
- A készüléket száraz és fröccsenő víz ellen védett helyen állítsa fel.

2.2 Biztonság a készülék üzemeltetése során



VESZÉLY! Ezeknek a figyelmeztetéseknek a figyelmen kívül hagyása súlyos vagy halálos sérüléshez vezet.

Áramütés miatti életveszély

- Soha ne fogjon meg pusztá kézzel csupasz vezetékeket.



VIGYÁZAT! Ezeknek a felhívásoknak a figyelmen kívül hagyása könnyű vagy mérsékelt sérüléshez vezethet.

Áramütés miatti veszély

- Üzembe helyezés előtt ügyeljen arra, hogy a vezeték és a dugasz száraz legyen.

Egészségkárosodás veszélye

- Ügyeljen arra, hogy csak olyan tárgyak, illetve áruk legyenek a készülékben, amelyek lehűthetők a kiválasztott hőmérsékletre.
- Élelmiszert csak eredeti csomagolásban vagy megfelelő tárolóedényekben szabad tárolni.
- Ha hosszabb időszakokra kinyitja az ajtót, azzal jelentősen megnövekedhet a hőmérséklet a készülék rekeszeiben.
- Tisztítsa meg rendszeresen az élelmiszerral érintkező felületeket és a hozzáférhető lefolyórendszereket.
- Annak érdekében, hogy a nyers hús és hal ne érhesen hozzá vagy ne csepegjen rá más élelmiszerekre, megfelelő tárolóedényekben tartsa ezeket a készülékben.
- Ha hosszú időre üresen hagyja a készüléket:
 - Kapcsolja ki a készüléket.
 - Olvassa le a készüléket.
 - Tisztítsa meg és szárítsa meg a készüléket.
 - A készülék belsejében történő penészképződés elkerülése érdekében hagyja nyitva az ajtót.
- Ha a hűtőszekrény hosszabb ideig +10 °C alatti szobahőmérsékleten van, akkor nem garantálható a fagyasztórekesz hőmérsékletének egyenletes szabályozása. Ez a fagyasztórekesz hőmérsékletének megemelkedését és a behelyezett áruk felolvadását okozhatja.

Sérülésveszély

- Nem megfelelő használat mellett a készülék ajtaja, illetve a fagyasztórekesz ajtaja teljesen leválhat a készülékről. Addig nyomja az ajtókat, amíg nem hallja egyértelműen, hogy az alul és felül a helyére pattantak.

- Ne támaszkodjon rá a kinyitott készülékajtóra.



FIGYELEM! Károsodás veszélye

- Ha az ajtó nincs megfelelően reteszelve a szemben lévő oldalon, addig nyomja azon az oldalon az alsó és felső részét, amíg nem rögzül a helyén.
- A nehéz tárgyakat, pl. palackokat, vagy dobozokat kizárólag a készülék ajtajában, a zöldségrekeszben, vagy az alsó polcon tárolja.
- Ne használjon elektromos készülékeket a hűtőkészülék belsejében, kivéve, ha ezeket a készülékeket a gyártó erre a célra javasolja.
- Ne helyezze a készüléket nyílt láng vagy más hőforrás közelébe (fűtés, erős napsugárzás, gáztűzhely stb.).
- Győződjön meg arról, hogy a szellőzőnyílások nincsenek lefedve.
- Ne töltsön folyadékot vagy jeget a belső tartályba.
- Soha ne merítse vízbe a készüléket.
- Védje a készüléket és a kábeleket a hőtől és a nedvességtől.
- Ügyeljen arra, hogy az élelmiszerek ne érjenek hozzá a hűtőtér falaihoz.



MEGJEGYZÉS

- Kérdezze meg a jármű gyártóját, hogy járműve akkumulátorkezelő rendszere az akkumulátor védelme érdekében kikapcsolja-e a készülékeket.
- Ha hosszabb ideig nem szándékozik használni a készüléket, akkor állítsa a készülék és a fagyasztó ajtaját téli helyzetbe. Így elkerülhető a bepenészedés.
- +15 °C és +25 °C közötti környezeti hőmérséklet esetén válassza az átlagos hőmérséklet beállítását.

3 Rendeltetésszerű használat

A készülék a következőkre alkalmas:

- Lakókocsikba és lakóautókba történő beépítésre
- élelmiszerek hűtésére, fagyasztására és tárolására

A készülék **nem** alkalmas a következőkre:

- Gyógyszerek tárolása

- Korrozív anyagok vagy olyan anyagok tárolása, amelyek oldószereket tartalmaznak
- Élelmiszer gyorsfagyasztása

Ez a termék az itt leírt utasításoknak megfelelő rendeltetésszerű használatra alkalmas.

Ez a kézikönyv olyan információkat nyújt, amelyek a termék szakszerű telepítéséhez és/vagy üzemeltetéséhez szükségesek. A hibás telepítés és/vagy a szakszerűtlen üzemeltetés vagy karbantartás elégtelen teljesítményhez és potenciálisan meghibásodáshoz vezethet.

A gyártó nem vállal felelősséget a termék olyan károsodásáért, vagy sérülésekért, amelyek a következőkre vezethetők vissza:

- Hibás összeszerelés vagy csatlakoztatás, ideértve a túlfeszültséget is
- Helytelen karbantartás, vagy a gyártó által szállított eredeti cserealkatrészekről eltérő cserealkatrészek használata
- A termék kifejezett gyártói engedély nélküli módosítása
- Az útmutatóban leírt céloktól eltérő felhasználás

A Dometic fenntartja a termék megjelenésének és specifikációjának módosítására vonatkozó jogát.





4 Műszaki leírás









A hűtőszekrény egy kompresszoros hűtőszekrény, amelyet 12 V⁼⁼⁼ áramellátásról történő üzemhez terveztek.



4.1 Kezelő- és kijelzőelemek

RC10.4T.70, RC10.4T.90, RCL10.4T, RCD10.5(X)T, RCS10.5(X)T

A TFT kijelző a következő kezelő- és kijelzőelemekkel rendelkezik (1. ábra A, 5. oldal):









Szimbólum	Leírás
	Hőmérséklet beállítás jelzés
	Kék hópehely: a kompresszor üzemel
	Fehér hópehely: a kompresszor nem üzemel
	Egyenáramról történő üzemeltetés

Szimbólum	Leírás
	Figyelmeztető jelzés hibakóddal
 User mode	Felhasználói üzemmód: <ul style="list-style-type: none"> <li data-bbox="367 288 1004 459">  Teljesítmény <ul style="list-style-type: none"> • Az összes termosztát beállítás kiválasztható • A kompresszor magas fordulatszám üzemmódban üzemel • A külső ventilátor magas fordulatszám üzemmódban üzemel <li data-bbox="367 480 1004 651">  Quiet <ul style="list-style-type: none"> • Kiválaszthatók az 1., 2., és 3. termosztát beállítások • A kompresszor alacsony fordulatszám üzemmódban üzemel • A külső ventilátor alacsony fordulatszám üzemmódban üzemel
	 Boost <ul style="list-style-type: none"> • A termosztát beállítások a maximumon vannak rögzítve • A kompresszor magas fordulatszám üzemmódban üzemel • A külső ventilátor magas fordulatszám üzemmódban üzemel
 Settings	Beállítások (csak RCD modelleknél): <ul style="list-style-type: none"> <li data-bbox="367 951 1004 1066">  Keret-fűtőelem Amikor üzemel a keret-fűtőelem, világítani kezd a szimbólum. A fagyasztórekesz keret-fűtőeleme csökkenti a kondenzációt. <li data-bbox="367 1086 1004 1145">  Ha a hűtőszekrény csatlakoztatva van egy CI buszhoz, világítani kezd a szimbólum. <li data-bbox="367 1166 1004 1334">  A gyermekzár engedélyezésekor szimbólum jelzések kezdenek világítani: <ul style="list-style-type: none"> • A vezérlések feloldásához 1,5 másodpercen belül nyomja meg 3-szor a forgatógombot. • 10 másodperc tétlenség után a vezérlések automatikusan ismét lezárnak.

Szimbólum	Leírás
	Sípoló hangjelzés ki: A készülék nem jelzi hangjelzéssel a hibaüzeneteket, a figyelmeztetéseket és a hosszabb időre nyitva felejtett ajtót.
	Sípoló hangjelzés be: A készülék hangjelzéssel jelzi a hibaüzeneteket, a figyelmeztetéseket és a hosszabb időre nyitva felejtett ajtót.
	Kiválasztás megerősítése és visszalépés a főmenübe

RC10.4S.70, RC10.4S.90, RC10.4P.100, RCL10.4S, RCD10.5(X)S, RCS10.5(X)S

A LED kijelző a következő kezelő- és kijelzőelemekkel rendelkezik (**1** . ábra B, 5. oldal):

Szimbólum	Leírás
	BE/KI gomb
	Teljesítmény üzemmód <ul style="list-style-type: none"> Az összes termosztát beállítás kiválasztható A kompresszor magas fordulatszám üzemmódban üzemel A külső ventilátor magas fordulatszám üzemmódban üzemel
	Quiet üzemmód <ul style="list-style-type: none"> Kiválaszthatók az 1., 2., és 3. termosztát beállítások A kompresszor alacsony fordulatszám üzemmódban üzemel A külső ventilátor alacsony fordulatszám üzemmódban üzemel
	Boost üzemmód <ul style="list-style-type: none"> A termosztát beállítások a maximumon vannak rögzítve A kompresszor magas fordulatszám üzemmódban üzemel A külső ventilátor magas fordulatszám üzemmódban üzemel
	Hiba figyelmeztetés
	Hőmérséklet-kijelzés
	Üzemmódválasztó gomb
	Hőmérséklet-kiválasztó gomb

5 A hűtőszekrény használata



MEGJEGYZÉS

- Mielőtt az új hűtőszekrényt üzembe helyezné, higiéniai okokból belül és kívül nedves kendővel tisztítsa meg.
- A hűtőszekrény első üzembe helyezése során szagképződés történhet, mely egy pár óra múltán megszűnik. Alaposan szellőztesse ki a lakóhelyiséget.
- Álljon vízszintes helyre a járművel, különösen az üzembe helyezés előtt, és az utazás megkezdése előtt töltsen fel a hűtőszekrényt.
- A hűtési teljesítményt az alábbiak befolyásolhatják:
 - Környezeti hőmérséklet (pl. ha a járművet közvetlen napsütés éri)
 - A lehűtendő élelmiszerek mennyisége
 - Az ajtónyitás gyakorisága

5.1 Tippek a hűtőszekrény optimális működéséhez

- Az üzemeltetés első 4 órája során ne tároljon árukat a hűtőszekrényben.
- Védje meg a jármű belső részét a túlzott felmelegedéstől (pl. az ablakokra szerelt árnyékolókkal, légkondicionálóval).
- Védje a hűtőszekrényt a közvetlen napsugárzástól (pl. az ablakokon elhelyezett árnyékolókkal).

5.2 Élelmiszerek tárolására vonatkozó útmutatások



VIGYÁZAT! – Egészségkárosodás veszélye!

- Ellenőrizze, hogy a hűtőszekrény hűtési teljesítménye megfelel-e a hűteni kívánt élelmiszerek igényeinek.
- Ha hosszabb időszakokra kinyitja az ajtót, azzal jelentősen megnövekedhet a hőmérséklet a hűtőszekrény rekeszeiben.
- A nyers húst és halat megfelelő tárolóedényekben tartsa a hűtőszekrényben, hogy a nyers hús és hal ne érintkezzen más élelmiszerekkel, illetve ne csepegjen azokra.
- Élelmiszert csak eredeti csomagolásban vagy megfelelő tárolókban szabad tárolni.
- A fagyasztórekesz jégkocka készítésre és fagyasztott élelmiszerek tárolására alkalmas. Korábban le nem fagyasztott élelmiszer lefagyasztására nem alkalmas.
- Ha a hűtőszekrény hosszabb ideig +10 °C alatti szobahőmérsékleten van, akkor nem garantálható a fagyasztórekesz hőmérsékletének egyenletes szabályozása. Ez a fagyasztórekesz hőmérsékletének megemelkedését és a behelyezett áruk felolvadását okozhatja.



FIGYELEM!

- Az ajtópolcok maximális teherbírása 3 kg. A teljes ajtó maximális teherbírása 7,5 kg.
- A nehéz tárgyakat, pl. palackokat vagy dobozokat kizárólag a hűtőszekrény ajtajában, az alsó tárolórekeszben vagy az alsó rácson tárolja.
- A fagyasztórekeszben ne tartson szénsavas italokat.

► Az élelmiszert az ábrán látható módon tárolja (1. ábra, 5. oldal).



5.3 A hűtőszekrény üzemeltetése



MEGJEGYZÉS

- A QUIET üzemmód, vagy a BOOST üzemmód beállításakor a hűtőszekrény 8 óra után automatikusan visszaáll TELJESÍTMÉNY üzemmódba, ugyan azzal a konfigurációval, ami a QUIET vagy a BOOST üzemmód előtt volt beállítva.
- +15° C és +25° C közötti környezeti hőmérséklet esetén válassza az átlagos hőmérséklet beállítást.

Üzem módok

Szimbólum	Magyarázat
	TELJESÍTMÉNY üzemmód: Normál üzemmód Minden hőmérsékletfokozat választható (1–5)
	QUIET üzemmód: A ventilátor és a kompresszor csökkentett sebessége, csökkentett zajjal, például ha a felhasználó pihenni vagy aludni szeretne Három hőmérsékletfokozat választható (1–3)
	BOOST-mód: Maximális teljesítmény, például azonnali hűtéshez vagy miután nagyobb mennyiségű, nem hűtött élelmiszert helyez a hűtőszekrénybe Nem választható hőmérsékletfokozat

RC10.4T.70, RC10.4T.90, RCL10.4T, RCD10.5(X)T, RCS10.5(X)T

A hűtőszekrény bekapcsolásához:

- ▶ 2 másodpercig tartsa lenyomva a vezérlógombot.
- ✓ A hűtőszekrény a legutoljára kiválasztott beállításokkal indul el.

A menüben történő navigáláshoz:

- ▶ A navigáció menü aktiválásához nyomja meg a vezérlógombot (2. ábra, 6. oldal).
- ▶ A kívánt részletes menü kiválasztásához forgassa el a vezérlógombot.
- ▶ A kívánt részletes menü megnyitásához nyomja meg a vezérlógombot.
- ▶ A részletes menüben történő navigáláshoz forgassa el a vezérlógombot.
- ✓ A kiválasztott beállítások késsel jelennek meg.
- ▶ A kiválasztott beállítás választásához nyomja meg a vezérlógombot.
- ▶ A ↵ használatával erősítse meg a kiválasztást.

A hűtőszekrény kikapcsolásához:



- ▶ 4 másodpercig tartsa lenyomva a vezérlőgombot.
- ✓ Sípoló hangjelzés hallható, és a hűtőszekrény kikapcsol.

RC10.4S.70, RC10.4S.90, RC10.4P.100, RCL10.4S, RCD10.5(X)S, RCS10.5(X)S

A hűtőszekrény bekapcsolásához:

- ▶ A hűtőszekrény bekapcsolásához tartsa lenyomva 2 másodpercig a ① gombot.
- ✓ A hűtőszekrény a legutoljára kiválasztott beállításokkal indul el.

A beállítások módosításához:

- ▶ Addig nyomja le többször egymás után a  gombot, amíg a LED nem jelzi hogy a készülék a kívánt üzemmódban van.
- ▶ Addig nyomja meg többször a  gombot, amíg be nem állította a kívánt hőmérséklet szintet.

A hűtőszekrény kikapcsolásához:

- ▶ A hűtőszekrény kikapcsolásához tartsa lenyomva 4 másodpercig a ① gombot.

5.4 A hűtőszekrény ajtajának használata

RC10.4T.70, RC10.4T.90, RCL10.4T, RCD10.5(X)T, RCS10.5(X)T



VIGYÁZAT! – Sérülésveszély

- Nem megfelelő használat esetén a hűtőszekrény ajtaja, illetve a fagyasztórekesz ajtaja teljesen leválhat a készülékről.
- Ne támaszkodjon rá a kinyitott hűtőszekrényajtóra.



MEGJEGYZÉS

Ha az ajtó nincs megfelelően rögzítve a szemben lévő oldalon, óvatosan addig nyomja az ajtó felső és alsó részét, amíg nem rögzül a helyén.

A hűtőszekrény/fagyasztórekesz ajtajának becsukásához és rögzítéséhez:

- ▶ Addig nyomja az ajtót, amíg nem hallja egyértelműen, hogy az alul és felül a helyére pattant.

- ✓ Az ajtó ekkor be van csukva és rögzítve van.

RC10.4S.70, RC10.4S.90, RC10.4P.100, RCL10.4S, RCD10.5(X)S, RCS10.5(X)S

A hűtőszekrény ajtajának kioldásához:

- Az ábrán látható módon oldja ki a hűtőszekrény ajtaját (3. ábra, 7. oldal).
- ✓ A hűtőszekrény ajtaja könnyen nyitható és csukható, de becsukáskor nem kerül rögzítésre.

A hűtőszekrény ajtajának automatikus rögzítéséhez felül:

- Az ábrán látható módon oldja ki és nyissa ki a hűtőszekrény ajtaját (4. ábra, 8. oldal).
- ✓ Becsukás után a hűtőszekrény ajtaja felül automatikusan rögzítésre kerül (5. ábra, 9. oldal).

A hűtőszekrény ajtajának rögzítéséhez a vezetés megkezdése előtt:

- Az ábrán látható módon rögzítse a hűtőszekrény ajtaját (6. ábra, 10. oldal).

5.5 A VG frissentartó használata



RCL10.4(S)(T), RCD10.5(X)(S)(T)



FIGYELEM!

A VG frissentartó maximális kapacitása 4,5 kg.

A VG frissentartóban lévő tolózár használatával szabályozható az alatta lévő zöldség-rekesz páratartalma:

Hűtendő áru		Optimális páratartalom	Tolózár helyzete
Zöldség		Magas	○○○ ➤ Zárja be a tolózárát.
Gyümölcs		Alacsony	○ ➤ Nyissa ki a tolózárát.

A VG frissentartó eltávolításához és behelyezéséhez:

- Az ábrán bemutatott módon járjon el (7. ábra, 11. oldal).

5.6 A polcok elhelyezése



FIGYELMEZTETÉS! Ügyeljen a gyermekekre!

A polcok úgy vannak rögzítve, hogy megakadályozzák a gyermekek bemászását a hűtőszekrénybe.

- A polcokat csak tisztítás céljából távolítsa el.
- Helyezze vissza a polcokat, és rögzítse ezeket.

- ▶ A polcot az ábrán bemutatott módon távolíthatja el (8. ábra, 11. oldal).
- ▶ A lépések fordított sorrendben történő végrehajtásával szerelje vissza a polcot.

A polc döntött elhelyezése borospalackok számára



FIGYELEM!

Vezetés közben a ferde helyzetű polcon **nem lehet semmi**.

- ▶ Az ábrán bemutatott módszerrel módosíthatja a polc helyzetét (9. ábra, 12. oldal).

5.7 A fagyasztórekesz eltávolítása

A fagyasztórekesz kivehető, hogy nagyobb helyet teremtsen a hűtőrekesz számára.



MEGJEGYZÉS

- A sérülések elkerülése érdekében a fagyasztórekesz ajtaját és alját biztonságos helyen tárolja.
- A beszerelést a szétszerelés lépéseinek fordított sorrendben történő végrehajtásával végezze el.

- ▶ Az ábrán bemutatott módon járjon el (10. ábra, 13. oldal).

5.8 A hűtőszekrény leolvasztása



FIGYELEM!

A jég vagy a fellazult fagyott darabok eltávolításához ne használjon mechanikus eszközöket vagy hajszáritót.



MEGJEGYZÉS

A hűtőszekrény belsejében, a hűtőbordákon idővel jég képződik. Ha ez a jégréteg eléri a kb. 3 mm vastagságot, akkor le kell olvasztani a hűtőszekrényt.

- ▶ Az ábrán bemutatott módon járjon el (**11**. ábra, 14. oldal).

5.9 A hűtőszekrény ajtajának beállítása téli helyzetbe



VIGYÁZAT!

Vezetés közben a téli helyzetet **tilos** használni.

Ha hosszabb ideig nem szándékozik használni a hűtőszekrényt, akkor állítsa a hűtőszekrény ajtaját és a fagyasztórekesz ajtaját téli helyzetbe. Így elkerülhető a bepenészedés.

- ▶ Olvassa le a hűtőszekrényt („A hűtőszekrény leolvasztása” fej., 381. oldal).
- ▶ Az ajtó egyik oldalának felső és alsó részénél teljesen tekerje ki a rögzítés közelében található kampót (**12**. ábra, 15. oldal).
- ▶ Nyomja meg a hűtőszekrény ajtaját.
- ✓ A kiálló csap bepattan a kampóba.

Téli módban a következő módon nyissa ki az ajtót:

- ▶ Húzza maga felé az ajtót.
- ▶ Nyomja be az ajtó alsó és felső részén a kiálló kampókat.

6 Hibaelhárítás



MEGJEGYZÉS

Ahhoz, hogy biztonságosan használhassa a 12 V-os fogyasztókat a lakókocsiban, ügyeljen arra, hogy a vontató jármű elegendő feszültséggel lássa el a készüléket. Néhány jármű esetén az akkumulátorkapcsoló rendszer az akkumulátor védelme érdekében automatikusan kikapcsolhatja a fogyasztók áramellátását. Erről érdeklődjön a jármű gyártójánál.

Hiba	Lehetséges ok	Megoldási javaslat
A hűtőszekrény nem működik.	Az egyenáramú kábel biztosítéka meghibásodott.	Ki kell cserélni a biztosítékot a relénél. Forduljon hivatalos vevőszolgálathoz.
	Kiégett a jármű biztosítéka.	Cserélje ki a jármű biztosítékát. (Vegye figyelembe járműve kezelési útmutatóját.)
	A járműakkumulátor le van merülve.	Ellenőrizze és töltsze fel a járműakkumulátort.
	A gyújtás nincs bekapcsolva.	Kapcsolja be a gyújtást.
	A kompresszor hőmérséklete túl alacsony (<0 °C).	Szigetelőanyaggal zárja le / takarja le teljesen az összes külső szellőzőrácsot.
	Ha a feszültség nem elegendő, akkor a hűtőszekrény automatikusan kikapcsol. (Kikapcsolási feszültség: 10,4 V)	Töltse az akkumulátort. A hűtőszekrény automatikusan újra fog indulni. (Bekapcsolási feszültség: 11,7 V)
A hűtőszekrény nem hűt megfelelően.	A hűtőegység körüli levegőkeringés nem megfelelő.	Ellenőrizze, hogy a szellőzőrács szabad-e.
	A párologtató eljegesedett.	Ellenőrizze, hogy megfelelően záródik-e a hűtőszekrény ajtaja. Ellenőrizze, hogy a hűtőszekrény szigetelése megfelelően illeszkedik-e és nem sérült-e meg. Olvassa le a hűtőszekrényt.
	A hőmérséklet túl magasra van beállítva.	Állítson be alacsonyabb hőmérsékletet.
	A környezeti hőmérséklet túl magas.	Egy időre vegye le a szellőzőrácsot, így a meleg levegő hamarabb távozhat.
	Egyszerre túl sok élelmiszert helyeztek a hűtőszekrénybe.	Vegyen ki valamennyi élelmiszert.
	Egyszerre túl sok meleg élelmiszert helyeztek a hűtőszekrénybe.	Vegye ki a meleg élelmiszert, és a hűtőszekrénybe helyezés előtt hagyja kihűlni.
	A hűtőszekrény még nem üzemel rég óta.	Négy-öt óra elteltével ismét ellenőrizze a hőmérsékletet.

6.1 Hiba és figyelmeztetés jelzés



MEGJEGYZÉS

Az összes hibát figyelmeztető szimbólum, azonosítókód és hangjelzés jelzi. A hangjelzés 2 percig tart, és 30 másodpercenként ismétlődik, amíg el nem hárítják a hibát.

RC10.4T.70, RC10.4T.90, RCL10.4T, RCD10.5(X)T, RCS10.5(X)T

A hibák kóddal és figyelmeztető szimbólummal (Δ) együtt jelennek meg a TFT kijelző közepén.

Ha több hiba történik, akkor a hibakódokat a kijelző közepén lehet görgetni.

A rendszer a hiba elhárítása után automatikusan visszaállítja az összes FIGYELMEZTETÉS (W) típusú hibát.

Az összes HIBA (E) típusú hibát manuálisan kell visszaállítani:

- ▶ Legalább 2 másodpercig tartsa lenyomva a vezérlőgombot.
- ✓ Hangjelzés hallható.
- ✓ Megtörtént a hiba visszaállítása.

Kód	Riasztás hangjelzéssel	Hiba	Megoldás
W02	Nem	A hűtőszekrény rekeszében meghibásodott a hőérzékelő	▶ Forduljon hivatalos vevőszolgálathoz.
E03	Igen	Kommunikációs hiba	▶ Legalább 2 másodpercig tartsa lenyomva a be/ki gombot.
W04	Nem	CI busz hiba	Automatikus visszaállítás
W10	Igen	Az ajtó 2 percnél hosszabb ideje van nyitva	▶ Zárja be az ajtót.
W11	Igen	Egyenáram <7,5 V	Automatikus visszaállítás
W19	Igen	Egyenáram <10,9 V	Automatikus visszaállítás
E32	Igen	Külső ventilátor túláram	▶ Legalább 2 másodpercig tartsa lenyomva a be/ki gombot.
E33	Igen	A kompresszor nem indul el	▶ Legalább 2 másodpercig tartsa lenyomva a be/ki gombot.
E34	Igen	Kompresszor túlterhelés	▶ Legalább 2 másodpercig tartsa lenyomva a be/ki gombot.
E35	Igen	Kompresszor vezérlőegység termikus kikapcsolása	▶ Legalább 2 másodpercig tartsa lenyomva a be/ki gombot.

RC10.4S.70, RC10.4S.90, RC10.4P.100, RCL10.4S, RCD10.5(X)S, RCS10.5(X)S

Hiba esetén folyamatosan villog a kijelzőn a LED figyelmeztetés (Δ).

A rendszer a hiba elhárítása után automatikusan visszaállítja az összes FIGYELMEZTETÉS (W) típusú hibát.

Az összes HIBA (E) típusú hibát manuálisan kell visszaállítani:

➤ 2 másodpercig tartsa lenyomva a $\text{\textcircled{1}}$ gombot.

✓ Hangjelzés hallható.

✓ Megtörtént a hiba visszaállítása.

Felvilanások száma	Riasztás hangjelzéssel	Hiba típusa	Hiba	Megoldás
folyamatos	Nem	W	A hűtőszekrény rekeszében meghibásodott a hőérzékelő	➤ Forduljon hivatalos vevőszolgálatához.
1	Igen	W	Egyenáram <7,5 V	Automatikus visszaállítás
2	Igen	E	Külső ventilátor túláram	➤ Legalább 2 másodpercig tartsa lenyomva a be/ki gombot.
3	Igen	E	A kompresszor nem indul el	➤ Legalább 2 másodpercig tartsa lenyomva a be/ki gombot.
4	Igen	E	Kompresszor túlterhelés	➤ Legalább 2 másodpercig tartsa lenyomva a be/ki gombot.
5	Igen	E	Kompresszor vezérlőegység termikus kikapcsolása	➤ Legalább 2 másodpercig tartsa lenyomva a be/ki gombot.
6	Nem	W	CI busz hiba	Automatikus visszaállítás
-	Igen	W	Az ajtó 2 percnél hosszabb ideje van nyitva	➤ Zárja be az ajtót.

6.2 A hűtőszekrény ajtajával kapcsolatos hibák elhárítása

RC10.4T.70, RC10.4T.90, RCL10.4T, RCD10.5(X)T, RCS10.5(X)T



VIGYÁZAT! Sérülés kockázata

A zárócsapok manipulálása vagy elcsavarása miatt az ajtó teljesen leválhat a készülékről.



MEGJEGYZÉS

Ha az ajtó nem záródik, akkor az ajtó fogantyúja elakadhatott a nyitási oldal felől.

Az ajtó újracsatlakoztatásához:

- ▶ Az ajtót az ábrán látható módon illesztheti vissza (13. ábra, 15. oldal).

Az ajtó bezárásához:

- ▶ Szüntesse meg az ajtófogantyú elakadását az ábrán látható módon (14. ábra, 16. oldal).

7 Tisztítás és karbantartás



FIGYELMEZTETÉS!

A hűtőszekrényt minden tisztítás és karbantartás előtt válassza le az energiaellátásról.



FIGYELEM!

Tisztításkor soha ne használjon kemény vagy hegyes végű eszközöket a jég eltávolításához vagy a fagyott tárgyak kilazításához.

- ▶ Rendszeresen, illetve szennyeződés esetén tisztítsa meg nedves kendővel a hűtőszekrényt.
- ▶ Ügyeljen arra, hogy ne csöpöngen víz a tömítésekbe. Ez károsíthatja az elektronikát.
- ▶ A hűtőszekrényt tisztítás után ruhával törölje szárazra.
- ▶ Rendszeresen ellenőrizze a leolvasztásból származó víz elvezetőjét.
Szükség esetén tisztítsa meg a leolvasztásból származó víz elvezetőjét. Ha eldugult a lefolyó, a leolvasztásból származó víz a hűtőszekrény alján gyűlik össze.

8 Szavatosság

A termékre a törvény szerinti szavatossági időszak érvényes. A termék meghibásodása esetén forduljon a gyártói lerakathoz (lásd dometic.com/dealer), il-letve az illetékes szakkereskedőhöz.

A javításhoz, illetve a szavatossági adminisztrációhoz a következő dokumentumokat kell mellékelnie:

- a számla vásárlási dátummal rendelkező másolatát,
- a reklamáció okát vagy a hibát tartalmazó leírást.

9 Ártalmatlanítás



MEGJEGYZÉS

A készülék gyúlékony szigetelő gázt tartalmaz.

A készülék eltávolítását és ártalmatlanítását kizárólag szakemberrel végeztesse el.



Védje környezetét!

Az akkumulátorok és elemek nem a háztartási hulladékba valók.

Adja le a meghibásodott akkumulátorokat vagy elhasznált elemeket a kereskedőnél vagy gyűjtőhelyen.

10 Műszaki adatok

Készüléke aktuális EU megfelelőségi nyilatkozatát a dometic.com honlap megfelelő termékoldalán találhatja meg, vagy vegye fel közvetlenül a kapcsolatot a gyártóval (lásd dometic.com/dealer).

Ez a készülék megfelel az UN ECE R10 szabályozásnak.

Fluorozott üvegházgázokat tartalmaz

Hermetikusan zárt berendezés

	RC 10.4(S)(T).70	RC 10.4(S)(T).90	RC 10.4P.100
Kapacitás			
Bruttó kapacitás:	62 l	86 l	94 l
Hűtőrekesz:	54,5 l	75,5 l	81 l
Fagyasztórekesz:	7,5 l	7,5 l	9 l
Teljes nettó kapacitás:	62 l	83 l	90 l
Fagyasztórekesz nélkül			
Bruttó kapacitás:	69 l	90 l	98 l
Nettó úrtartalom:	64 l	85 l	93 l
Csatlakozási feszültség:	12 V \equiv	12 V \equiv	12 V \equiv
Átlagos áramfelvétel:	42 W	45 W	48 W
Energiafogyasztás	0,45 kWh/24 h	0,45 kWh/24 h	0,46 kWh/24 h
TELJESÍTMÉNY üzemmód:	37,5 Ah/24 h	37,5 Ah/24 h	38 Ah/24 h
Klímaosztály:	T	T	T
Hűtőanyag:	R134a/40 g	R134a/43 g	R134a/47 g
CO ₂ -egyenérték:	0,057 t	0,061 t	0,065 t
Üvegház-potenciál (GWP):	1430	1430	1430
Zajkibocsátás (EN60704):			
TELJESÍTMÉNY üzemmód:	42 dB(A)	42 dB(A)	42 dB(A)
QUIET üzemmód:	39 dB(A)	39 dB(A)	39 dB(A)
Méretek, szélesség x magasság x mélység (mm-ben):	821 x 420 x 450	975 x 420 x 485	902 x 420 x 655 (hátsó kompresszor) 902 x 590 x 485 (oldalsó kompresszor)
Súly:	19,5 kg	21,4 kg	21 kg
Vizsgálat/tanúsítvány:			

	RCL 10.4(S)(T)	RCD 10.5(S)(T)	RCD 10.5X(S)(T)
Kapacitás			
Bruttó kapacitás:	133 l	153 l	177 l
Hűtőrekesz:	116 l	118 l	142 l
Fagyasztórekesz:	12 l	29 l	35 l
Teljes nettó kapacitás:	128 l	147 l	171 l
Fagyasztórekesz nélkül			
Bruttó kapacitás:	139 l	-	-
Nettó úrtartalom:	134 l	-	-
Csatlakozási feszültség:	12 V \equiv	12 V \equiv	12 V \equiv
Átlagos áramfelvétel:	54 W	54 W	54 W
Energiafogyasztás TELJESÍTMÉNY üzemmód:	0,61 kWh/24 h 51 Ah/24 h	0,70 kWh/24 h 43 Ah/24 h	0,72 kWh/24 h 60 Ah/24 h
Klímaosztály:	ST	ST	ST
Hűtőanyag:	R134a / 40 g	R134a/44 g	R134a/44 g
CO ₂ -egyenérték:	0,057 t	0,057 t	0,057 t
Üvegház-potenciál (GWP):	1430	1430	1430
Zajkibocsátás (EN60704): TELJESÍTMÉNY üzemmód: QUIET üzemmód:	42 dB(A) 39 dB(A)	42 dB(A) 39 dB(A)	42 dB(A) 39 dB(A)
Méretek, szélesség x magasság x mélység (mm-ben):	1293 x 420 x 595	1282 x 523 x 565	1282 x 523 x 620
Súly:	32 kg	36,5 kg	39,5 kg
Vizsgálat/tanúsítvány:			

	RCS 10.5(S)(T)	RCS10.5X(S)(T)
Kapacitás		
Bruttó kapacitás:	78 l	92 l
Hűtőrekesz:	69,1 l	80,3 l
Fagyasztórekesz:	9,2 l	12,1 l
Teljes nettó kapacitás:	78 l	92 l
Fagyasztórekesz nélkül		
Bruttó kapacitás:	83 l	98 l
Nettó úrtartalom:	83 l	98 l
Csatlakozási feszültség:	12 V	12 V
Átlagos áramfelvétel:	5,9 A	5,5 A
Energiafogyasztás	0,42 kWh/24 h	0,43 kWh/24 h
TELJESÍTMÉNY üzemmód:	35 Ah/24 h	35,5 Ah/24 h
Klímaosztály:	N, ST	N, ST
Hűtőanyag:	R600a / 24 g	R600a / 23 g
CO ₂ -egyenérték:	0,072 kg	0,069 kg
Üvegház-potenciál (GWP):	3	3
Zajkibocsátás (EN 60704):		
Levegőcsatornával:		
TELJESÍTMÉNY üzemmód:	44 dB(A)	44 dB(A)
QUIET üzemmód:	39 dB(A)	39 dB(A)
Levegőcsatorna nélkül:		
TELJESÍTMÉNY üzemmód:	42 dB(A)	42 dB(A)
QUIET üzemmód:	38 dB(A)	38 dB(A)
Méreték, szélesség x magasság x mélység (mm-ben):	821 x 523 x 555	821 x 523 x 610
Súly:	24,5 kg	25 kg
Vizsgálat/tanúsítvány:		

Pozorno preberite in upoštevajte vsa navodila, smernice in opozorila iz tega priročnika, da zagotovite pravilno vgradnjo, uporabo in vzdrževanje izdelka. Ta navodila je TREBA hraniti skupaj z izdelkom.

Z uporabo izdelka potrjujete, da ste pozorno prebrali vsa navodila, smernice in opozorila ter razumete in upoštevate vsa določila ter pogoje v tem dokumentu. Strinjate se, da boste izdelek uporabljali samo za predvideni namen uporabe in v skladu z navodili, smernicami in opozorili v tem priročniku ter v skladu z vsemi veljavnimi zakoni in predpisi. Če navodil in opozoril v nadaljevanju ne preberete in ne upoštevate, boste morda poškodovali izdelek ali povzročili materialno škodo v bližini. Pridržujemo si pravico do sprememb in posodobitev priročnika, vključno z navodili, smernicami in opozorili ter povezano dokumentacijo. Za najnovejše informacije o izdelku obiščite dometic.com.

Vsebina

1	Razlaga simbolov	391
2	Varnostni napotki	392
3	Predvidena uporaba	395
4	Tehnični opis	396
5	Uporaba hladilnika	399
6	Odpravljanje težav	405
7	Čiščenje in vzdrževanje	409
8	Garancija	410
9	Odstranjevanje	410
10	Tehnični podatki	410

1 Razlaga simbolov



NEVARNOST!

Varnostni napotek opozarja na nevarno situacijo, ki povzroči smrt ali hude poškodbe, če ni preprečena.



OPOZORILO!

Varnostni napotek opozarja na nevarno situacijo, ki lahko povzroči smrt ali hude poškodbe, če ni preprečena.



POZOR!

Varnostni napotek opozarja na nevarno situacijo, ki lahko povzroči lažjo ali srednje hudo poškodbo, če ni preprečena.

**OBVESTILO!**

Napotek na situacijo, ki lahko povzroči materialno škodo, če ni preprečena.

**NASVET**

Dopolnilne informacije za upravljanje izdelka.

2 Varnostni napotki

2.1 Osnovna varnost



OPOZORILO! Neupoštevanje teh opozoril lahko povzroči smrt ali hude poškodbe.

Nevarnost električnega udara

- Poskrbite, da bo napravo montiral kvalificirani tehnik v skladu z Dometicovimi navodili za montažo.
- Če na napravi opazite vidne znake poškodb, je ne uporabljajte.
- Če je napajalni kabel te naprave poškodovan, ga mora zamenjati proizvajalec, njegova servisna služba oziroma ustrezno usposobljena oseba ali služba. V nasprotnem primeru obstaja nevarnost za uporabnika.
- Vsa popravila na tej napravi naj izvaja samo ustrezno usposobljeno osebe. Neustrezna popravila lahko povzročijo resne nevarnosti.

Nevarnost eksplozije

- V napravi ne hranite eksplozivnih snovi, npr. razpršilnikov s potisnim plinom.

Nevarnost za zdravje

- To napravo smejo uporabljati otroci, ki so starejši od 8 let, in osebe z zmanjšanimi fizičnimi, zaznavnimi ali duševnimi sposobnostmi ali s pomanjkljivimi izkušnjami in znanjem, če so nadzorovani ali so prejeli navodila glede varne uporabe naprave in razumejo s tem povezana tveganja.
- Otroci se z napravo ne smejo igrati.
- Otroci ne smejo brez nadzora izvajati čiščenja in vzdrževalnih del, ki jih sme izvajati uporabnik.

- Otroci, ki so stari od 3 do 8 let, smejo hladilne naprave polniti in prazniti.

Past za otroke

- Prepričajte se, da so police nameščene in zavarovane, da se otroci ne bodo mogli zapreti v napravo.
- Preden odstranite svoj stari hladilnik:
 - Odstranite predale.
 - Police pustite v hladilniku, da otroci ne bodo mogli zlesti v hladilnik.



POZOR! Neupoštevanje teh svaril lahko povzroči lažje ali srednje poškodbe.

Nevarnost zmečkanja

- Ne vstavljajte prstov v tečaj.

Nevarnost za zdravje

- Živila smete shranjevati samo v originalni embalaži oziroma v ustreznih posodah.



OBVESTILO! Nevarnost poškodb

- Primerjajte podatke o napetosti na tipski ploščici z dejanskim razpoložljivim energetskega napajanjem.
- Če vaše vozilo nima podnapetostne zaščite akumulatorja, napravo odklopite ali jo izklopite, ko izklopite motor. V nasprotnem primeru se lahko izprazni akumulator vozila.
- Ta naprava ni primerna za shranjevanje jedkih snovi ali snovi, ki vsebujejo topila.
- Odtočna odprtina mora biti vedno čista.
- Nikoli ne odpirajte hladilnega krogotoka.
- Naprave ne prevažajte v vodoravnem položaj, da ne bo olje izteklo iz kompresorja, zaradi česar se lahko poškoduje hladilni krogotok.
- Med prevozom pazite, da ne boste poškodovali hladilnega krogotoka. Hladilno sredstvo v hladilnem krogotoku je zelo vnetljivo. Če se hladilni krogotok poškoduje:
 - Ne izpostavljajte odprtemu ognju in iskrenju.
 - Prostor dobro prezračite.
- Napravo postavite v suh prostor, kjer je zaščitena pred škropljenjem vode.

2.2 Varnost pri delovanju naprave



NEVARNOST! Neupoštevanje teh opozoril povzroči smrt ali hude poškodbe.

Nevarnost električnega udara

- Nezaščitene električne vodnike se nikoli ne dotikajte z golimi rokami.



POZOR! Neupoštevanje teh svaril lahko povzroči lažje ali srednje poškodbe.

Nevarnost električnega udara

- Pred vklopom naprave vedno preverite, ali sta vtič in priključni kabel suha.

Nevarnost za zdravje

- Poskrbite, da bodo v napravi samo predmeti, ki jih je dovoljeno hladiti na izbrano temperaturo.
- Živila je dovoljeno shranjevati samo v originalni embalaži oziroma v ustreznih posodah.
- Če so vrata dlje časa odprta, lahko zaradi tega temperatura v notranjosti naprave zelo naraste.
- Redno čistite površine, ki lahko pridejo v stik z živili, in dostopne odtočne sisteme.
- Surovo meso in ribe v napravi hranite v primernih posodah, da ne bodo v stiku z drugimi živili ali nanje ne bodo kapljali.
- Če bo naprava dlje časa prazna:
 - Izklopite napravo.
 - Odtalite napravo.
 - Očistite in posušite napravo.
 - Pustite vrata odprta in tako preprečite, da v napravi ne bi nastajala plesen.
- Če je hladilnik dlje časa izpostavljen temperaturi prostora pod +10 °C, ni mogoče zagotoviti enakomernega uravnavanja temperature v zamrzovalnem predalu. Zato lahko pride do dviga temperature v zamrzovalnem predalu, shranjena živila pa se lahko odtalijo.

Nevarnost poškodb

- Vrata naprave ali zamrzovalnika se ob napačni uporabi lahko v celoti snamejo. Zaprite vrata, dokler zgoraj in spodaj ne zaslišite glasnega klika.
- Ne opirajte se na odprta vrata naprave.

**OBVESTILO! Nevarnost poškodb**

- Če vrata na nasprotni strani niso pravilno zapahnjena, jih na tisti strani potisnite zgoraj in spodaj, dokler se ne zaskočijo na mestu.
- Težke predmete, kot so steklenice ali pločevinke, hranite izključno v vratih naprave, v predalu za zelenjavo ali na spodnji polici.
- Znotraj hladilne naprave ne uporabljajte električnih naprav, razen če te električne naprave priporoča proizvajalec.
- Naprave ne postavite v bližino odprtega ognja ali drugih toplotnih virov (grelniki, plinske peči itd.).
- Prezračevalne odprtine ne smejo biti pokrite.
- V notranjo posodo ne nalivajte tekočin in v njej ne shranjujte ledu.
- Naprave ne namakajte v vodo.
- Napravo in kable zaščitite pred vročino in vlago.
- Pazite, da se hrana ne bo dotikala sten prostora za hlajenje.

**NASVET**

- Obrnite se na proizvajalca vašega vozila, če sistem za nadzor akumulatorja izklopi naprave, da bi zaščitil akumulator.
- Vrata naprave in zamrzovalnika namestite v položaj za delovanje pozimi, če hladilnika dlje časa ne boste uporabljali. Tako preprečite nastanek plesni.
- Pri temperaturah prostora od +15 °C do +25 °C izberite povprečno nastavitev temperature.

3 Predvidena uporaba

Ta naprava je primerna za:

- namestitev v prikolicah in avtomobilih.
- hlajenje, zamrzovanje in shranjevanje živil.

Ta naprava **ni** primerna za:

- shranjevanje zdravil;
- shranjevanje korozivnih snovi ali snovi, ki vsebujejo topila;
- hitro zamrzovanje živil.

Ta izdelek je primeren samo za predvideni namen in uporabo v skladu s temi navodili.

V tem priročniku so navedene informacije, ki jih je treba upoštevati za pravilno vgradnjo in/ali delovanje izdelka. Aparat zaradi slabe vgradnje in/ali nepravilne uporabe oziroma vzdrževanja ne bo dobro deloval in se lahko pokvari.

Proizvajalec ne sprejema nobene odgovornosti za telesne poškodbe ali poškodbe izdelka, do katerih pride zaradi:

- napačne vgradnje ali priklopa oziroma neustrezne napetosti;
- neustreznih vzdrževalnih del ali uporabe neoriginalnih nadomestnih delov, ki jih ni dobavil proizvajalec;
- sprememb izdelka brez izrecnega dovoljenja proizvajalca;
- uporabe za namene, ki niso opisani v navodilih.

Družba Dometic si pridržuje pravico do spremembe videza in specifikacij izdelka.







4 Tehnični opis









Hladilnik je kompresorski hladilnik in je zasnovan za delovanje z napajanjem 12 V \overline{DC} .

4.1 Upravljalni in prikazni elementi

RC10.4T.70, RC10.4T.90, RCL10.4T, RCD10.5(X)T, RCS10.5(X)T









TFT-zaslon ima naslednje upravljalne in prikazne elemente (sl. **1** A, stran 5):

Simbol	Opis
	Indikator nastavitve temperature
	Modra snežinka: kompresor deluje
	Bela snežinka: kompresor ne deluje
	Delovanje na enosmerni tok
	Indikator opozorila s kodo napake
 User mode	Uporabniški način:
	Zmogljivost
	<ul style="list-style-type: none"> • Za izbiro so na voljo vse nastavitve termostata • Kompresor deluje v načinu visokih vrtljajev • Zunanji ventilator deluje v načinu visokih vrtljajev

Simbol	Opis
	<p>Tiho</p> <ul style="list-style-type: none"> • Za izbiro so na voljo nastavitve termostata 1, 2 in 3 • Kompresor deluje v načinu nizkih vrtljajev • Zunanji ventilator deluje v načinu nizkih vrtljajev
	<p>Pospešek</p> <ul style="list-style-type: none"> • Nastavitve termostata so fiksno nastavljene na največjo nastavitvev • Kompresor deluje v načinu visokih vrtljajev • Zunanji ventilator deluje v načinu visokih vrtljajev
 Settings	<p>Nastavitve (samo modeli RCD):</p> <p> Grelnik ogrodja Simbol se prikaže, ko je grelnik ogrodja vklopljen. Grelnik ogrodja za zamrzovalni predal zmanjšuje nastajanje kondenzata.</p> <p> CI Simbol se prikaže, ko je na hladilnik priključeno vodilo CI.</p> <p> Simbol zasveti, ko je vklopljena otroška zaščita:</p> <ul style="list-style-type: none"> • Vrtljivi gumb pritisnite 3-krat v 1,5 sekunde, da odklenete gumbe. • Po 10 sekundah nedejavnosti se bodo gumbi samodejno znova zaklenili. <p> Piskanje izklopljeno: Sporočila o napakah, opozorila in dlje časa odprta vrata ne sprožijo zvočnega alarma.</p> <p> Piskanje vklopljeno: Sporočila o napakah, opozorila in dlje časa odprta vrata sprožijo zvočni alarm.</p> <p> Potrdite izbiro in se vrnite v glavni meni.</p>

RC10.4S.70, RC10.4S.90, RC10.4P.100, RCL10.4S, RCD10.5(X)S, RCS10.5(X)S

LED-zaslon ima naslednje upravljalne in prikazne elemente (sl. **1** B, stran 5):

Simbol	Opis
	Gumb za VKLOP/IZKLOP
	Zmogljivostni način <ul style="list-style-type: none"> • Za izbiro so na voljo vse nastavitve termostata • Kompresor deluje v načinu visokih vrtljajev • Zunanji ventilator deluje v načinu visokih vrtljajev
	Tihi način <ul style="list-style-type: none"> • Za izbiro so na voljo nastavitve termostata 1, 2 in 3 • Kompresor deluje v načinu nizkih vrtljajev • Zunanji ventilator deluje v načinu nizkih vrtljajev
	Način pospeška <ul style="list-style-type: none"> • Nastavitve termostata so fiksno nastavljene na največjo nastavitev • Kompresor deluje v načinu visokih vrtljajev • Zunanji ventilator deluje v načinu visokih vrtljajev
	Opozorilo o napaki
	Indikator temperature
	Gumb za izbiro načina
	Gumb za izbiro temperature

5 Uporaba hladilnika



NASVET

- Preden novi hladilnik prvič zaženete, iz higienskih razlogov obrišite notranjost in zunanost z mokro krpo.
- Pri prvem zagonu hladilnika lahko nastane neprijeten vonj, ki čez nekaj ur izhlapi. Bivalni prostor dobro prezračite.
- Vozilo parkirajte na vodoravni podlagi, še posebej pri zagonu in polnjenju hladilnika pred začetkom potovanja.
- Na hladilno moč lahko vplivajo:
 - temperatura prostora (npr. ko je vozilo izpostavljeno neposredni sončni svetlobi);
 - količina živil, ki jih želite hladiti;
 - pogostnost odpiranja vrat.

5.1 Nasveti za optimalno delovanje hladilnika

- Živil ne dajajte v hladilnik v prvih 4 urah po zagonu.
- Zaščitite notranjost vozila, da se ne bo prekomerno segrevala (npr. s senčili na oknih, klimatsko napravo).
- Hladilnika ne izpostavljajte neposredni sončni svetlobi (na okna namestite senčila).

5.2 Napotki za shranjevanje živil



POZOR! – nevarnost za zdravje!

- Preverite, ali hladilna moč hladilnika ustreza zahtevam glede posameznih živil, ki jih želite hraniti na hladnem.
- Če so vrata dlje časa odprta, lahko zaradi tega temperatura v notranjosti hladilnika zelo naraste.
- Surovo meso in ribe v hladilniku hranite v primernih posodah, da ne bodo v stiku z drugimi živili in nanje ne bodo kapljali.
- Živila je dovoljeno shranjevati samo v originalni embalaži oziroma v ustreznih posodah.
- Zamrzovalni predal je primeren za pripravo kock ledu in za hranjenje zamrznjenih živil. Ni pa primeren za zamrzovanje predhodno odmrznjenih živil.
- Če je hladilnik dlje časa izpostavljen temperaturi prostora pod +10 °C, ni mogoče zagotoviti enakomernega uravnavanja temperature v zamrzovalnem predalu. Zato lahko pride do dviga temperature v zamrzovalnem predalu, shranjena živila pa se lahko odtalijo.



OBVESTILO!

- Največja teža, s katero lahko obremenite polico vrat, je 3 kg. Največja teža, s katero lahko obremenite celotna vrata, je 7,5 kg.
- Težke predmete, npr. steklenice ali pločevinke, hranite izključno v vratih hladilnika, v spodnji posodi ali na spodnji polici.
- V zamrzovalnem predalu ne hranite gaziranih pijač.

► Živila shranjujte, kot je prikazano (sl. **1**, stran 5).



5.3 Upravljanje hladilnika



NASVET

- Ko je nastavljen tihi način ali način pospeška, hladilnik po 8 urah samodejno preklopi v zmogljivostni način z uporabo enakih nastavitvev kot pred vklopom tihega načina ali načina pospeška.
- Pri temperaturah prostora od +15 °C do +25 °C izberite povprečno nastavitev temperature.

Načini delovanja

Simbol	Razlaga
	Način PERFORMANCE: Standardni način Izbrati je mogoče vse temperaturne stopnje (od 1 do 5)
	Način QUIET: Zmanjšana hitrost ventilatorja in kompresorja in manj hrupa, npr. če se uporabnik želi sprostiti ali spati Izbrati je mogoče tri temperaturne stopnje (od 1 do 3)
	Način pospeška: Največja zmogljivost, npr. za takojšnje hlajenje ali za hlajenje večje količine neohlajenih živil v hladilniku Izbrati ni mogoče nobene temperaturne stopnje

RC10.4T.70, RC10.4T.90, RCL10.4T, RCD10.5(X)T, RCS10.5(X)T

Za vklop hladilnika:

- Za 2 sekundi pritisnite upravljalni gumb.
- ✓ Hladilnik začne delovati z nazadnje izbranimi nastavitvami.

Za premikanje po meniju:

- Za vklop menija za krmarjenje pritisnite upravljalni gumb (sl. **2**, stran 6).
- Zavrtite upravljalni gumb, da izberete zeleni meni s podrobnostmi.
- Pritisnite upravljalni gumb, da odprete izbrani meni s podrobnostmi.
- Po meniju s podrobnostmi se pomikate z vrtenjem upravljalnega gumba.
- ✓ Izbrane nastavitve so prikazane v modri barvi.
- Pritisnite upravljalni gumb, da izberete zeleno nastavitev.
- Izbiro potrdite s simbolom .

Za izklop hladilnika:



- Za 4 sekundi pritisnite upravljalni gumb.
- ✓ Hladilnik zapiska in se izklopi.

RC10.4S.70, RC10.4S.90, RC10.4P.100, RCL10.4S, RCD10.5(X)S, RCS10.5(X)S

Za vklop hladilnika:

- ▶ Za vklop hladilnika držite gumb  pritisnjen 2 sekundi.
- ✓ Hladilnik začne delovati z nazadnje izbranimi nastavitvami.

Za prilagajanje nastavitvev:

- ▶ Večkrat pritisnite gumb , dokler LED-lučka ne prikaže zelenega načina delovanja.
- ▶ Večkrat pritisnite gumb , dokler zelena stopnja temperature ni nastavljena.

Za izklop hladilnika:

- ▶ Za izklop hladilnika držite gumb  pritisnjen 4 sekunde.

5.4 Uporaba vrat hladilnika

RC10.4T.70, RC10.4T.90, RCL10.4T, RCD10.5(X)T, RCS10.5(X)T**POZOR! – Nevarnost poškodb**

- Vrata hladilnika oziroma vrata zamrzovalnega predala se ob napačni uporabi lahko v celoti snamejo.
- Ne opirajte se na odprta vrata hladilnika.

**NASVET**

Če vrata na nasprotni strani niso pravilno zapahnjena, jih zgoraj in spodaj na tej strani previdno potisnite, dokler se ne zaskočijo na mestu.

Za zapiranje in zapahnitev vrat hladilnika/vrat zamrzovalnega predala:

- ▶ Zaprite vrata, dokler zgoraj in spodaj ne zaslišite glasnega klika.
- ✓ Vrata so tako zaprta in zapahnjena.

RC10.4S.70, RC10.4S.90, RC10.4P.100, RCL10.4S, RCD10.5(X)S, RCS10.5(X)S

Za sprostitve vrat hladilnika:

- ▶ Sprostite vrata hladilnika, kot je prikazano (sl. **3**, stran 7).
- ✓ Vrata hladilnika je mogoče preprosto odpreti in zapreti, vendar pa zaprta vrata niso zapahnjena.

Za samodejno zapahnitev vrat hladilnika zgoraj:

- ▶ Sprostite in odprite vrata hladilnika, kot je prikazano (sl. **4**, stran 8).
- ✓ Ko vrata hladilnika zaprete, se ta zgoraj samodejno zapahnejo (sl. **5**, stran 9).

Za zapahnitev vrat hladilnika pred začetkom vožnje:

- ▶ Zapahnite vrata hladilnika, kot je prikazano (sl. **6**, stran 10).

5.5 Uporaba podstavka za zelenjavo**RCL10.4(S)(T), RCD10.5(X)(S)(T)****OBVESTILO!**

Največja nosilnost podstavka za zelenjavo je 4,5 kg.

Z drsnikom na podstavku za zelenjavo lahko uravnavate vlažnost v predalu za zelenjavo pod njim:

Živila, ki jih boste hladili		Optimalna vlažnost	Položaj drsnika
Zelenjava		Visoka	○○○ ▶ Zaprite drsnik.
Sadje		Nizka	○ ▶ Odprite drsnik.

Za odstranjevanje in vstavljanje podstavka za zelenjavo:

- ▶ Upoštevajte navodila, ki jih prikazuje sl. **7**, stran 11.

5.6 Nameščanje polic



OPOZORILO! Otroci, pozor!

Vse police so fiksno pritrjene, da otroci ne morejo zlesti v hladilnik.

- Police odstranite le za namene čiščenja.
- Police namestite nazaj, da se zaskočijo na mestu.

- ▶ Snemite polico, kot prikazuje sl. **8**, stran 11.
- ▶ Polico namestite nazaj v obratnem vrstnem redu.

Postavitev police pod kotom za vinske steklenice



OBVESTILO!

Polica pod kotom mora biti med vožnjo **prazna**.

- ▶ Spremenite položaj police, kot prikazuje sl. **9**, stran 12.

5.7 Odstranjevanje zamrzovalnega predala

Zamrzovalni predal lahko odstranite in tako povečate prostor za hlajenje.



NASVET

- Da preprečite poškodbe, skrbno shranite vrata in dno zamrzovalnega predala.
- Vstavljanje zamrzovalnega predala poteka v obratnem vrstnem redu.

- ▶ Upoštevajte navodila, ki jih prikazuje sl. **10**, stran 13.

5.8 Odtajanje hladilnika



OBVESTILO!

Ledu ali ostankov zamrznjenih predmetov ne odstranjajte z orodjem ali sušilnikom za lase.



NASVET

Na hladilnih rebrih se sčasoma nabere plast slane. Ko je plast slane debela približno 3 mm, morate hladilnik odtajati.

- ▶ Upoštevajte navodila, ki jih prikazuje sl. **11**, stran 14.

5.9 Namestitev vrat hladilnika v položaj za delovanje pozimi



POZOR!

Položaja za delovanje pozimi **ne** smete uporabljati med vožnjo.

Vrata hladilnika in vrata zamrzovalnega predala namestite v položaj za delovanje pozimi, če hladilnika dlje časa ne boste uporabljali. Tako preprečite nastanek plesni.

- ▶ Odtajajte hladilnik (pogl. „Odtajanje hladilnika“ na strani 404).
- ▶ Do konca odvijte kavelj v bližini mehanizma zapaha zgoraj in spodaj na eni strani vrat (sl. **12**, stran 15).
- ▶ Pritisnite ob vrata hladilnika.
- ✓ Zatič, ki štrli ven, se zaskoči v kavelj.

Vrata odprite v položaj za delovanje pozimi, kot je opisano v nadaljevanju:

- ▶ Vrata povlecite k sebi.
- ▶ Kavljca na vrhu in dnu vrat, ki štrlita ven, znova potisnite navznoter.

6 Odpravljanje težav



NASVET

Da bo uporaba 12-voltnih elektronskih naprav v počitniški prikolici med vožnjo varna, je treba zagotoviti zadostno napajalno napetost iz vlečnega vozila. V nekaterih vozilih lahko sistem za uravnavanje energije akumulatorja samodejno izklopi elektronske naprave, da zaščiti akumulator. Za več informacij o tem se obrnite na proizvajalca vašega vozila.

Motnja	Možni vzrok	Predlagani ukrep za odpravo napake
Hladilnik ne deluje.	Varovalka v omrežju na enosmerni tok je pokvarjena.	Varovalko v releju je treba zamenjati. Obrnite se na pooblaščen servisno službo.
	Varovalka v vozilu je pokvarjena.	Zamenjajte varovalko v vozilu. (Glejte uporabniški priročnik za svoje vozilo.)
	Akumulator vozila je izprazen.	Preverite akumulator vozila in ga napolnite.
	Vžig ni vklopljen.	Vključite vžig.
	Temperatura kompresorja je prenizka (<0 °C).	Vse zunanje prezračevalne rešetke v celoti zaprite/prekrijte z izolacijskim materialom.
	Hladilnik se samodejno izklopi, če napetost ni zadostna. (Izklopna napetost: 10,4 V)	Napolnite baterijo. Hladilnik se bo samodejno znova vklopil. (Vključna napetost: 11,7 V)
Hladilnik ne hladi dovolj dobro.	Prezračevanje okoli agregata ni zadostno.	Preverite, ali je prezračevalna rešetka prosta.
	Uparjalnik je zaledenel.	Preverite, ali se vrata hladilnika pravilno zapirajo. Poskrbite, da bo tesnilo hladilnika dobro nameščeno in ni poškodovano. Odtajajte hladilnik.
	Nastavljena je previsoka temperatura.	Nastavite nižjo temperaturo.
	Temperatura prostora je previsoka.	Začasno odstranite prezračevalno rešetko, da se lahko topel zrak hitreje odvaja.
	V hladilnik ste naenkrat vstavili preveliko količino živil.	Odstranite nekaj živil.
	V hladilnik ste naenkrat vstavili preveliko količino toplih živil.	Odstranite topla živila in jih pred shranjevanjem ohladite.
	Hladilnik še ne deluje dovolj dolgo.	Znova preverite temperaturo po štirih do petih urah.

6.1 Prikaz napak in opozoril



NASVET

Vse napake spremljajo opozorilni simbol, ID motnje in pisk. Piskanje traja 2 minuti in se ponovi vsakih 30 minut, dokler napaka ni odpravljena.

RC10.4T.70, RC10.4T.90, RCL10.4T, RCD10.5(X)T, RCS10.5(X)T

Motnje v delovanju označujeta koda napake in opozorilni simbol (⚠), ki se prikažeta na sredini TFT-zaslona.

Če se pojavi več napak, se je po kodah napak mogoče premikati na sredini prikazovalnika.

Vse motnje v delovanju tipa OPOZORILO (ang. WARNING (W)) se samodejno ponastavijo, ko je motnja odpravljena.

Vse motnje v delovanju tipa NAPAKA (ang. ERROR (E)) je treba ponastaviti ročno:

► Vsaj 2 sekundi pritisčajte upravljalni gumb.

✓ Oglasi se pisk.

✓ Napaka je bila ponastavljena.

Koda	Zvočni alarm	Motnja	Rešitev
W02	Ne	Pokvarjen senzor temperature v hladilniku	► Obrnite se na pooblaščen servisno službo.
E03	Da	Komunikacijska napaka	► Vsaj 2 sekundi pritisčajte gumb za vklop/izklop.
W04	Ne	Napaka vodila CI	Ponastavi se samodejno
W10	Da	Vrata so odprta dlje kot 2 minuti	► Zaprite vrata.
W11	Da	Enosm. napetost <7,5 V	Ponastavi se samodejno
W19	Da	Enosm. napetost <10,9 V	Ponastavi se samodejno
E32	Da	Previsok tok zunanjega ventilatorja	► Vsaj 2 sekundi pritisčajte gumb za vklop/izklop.
E33	Da	Kompresor se ne vklopi	► Vsaj 2 sekundi pritisčajte gumb za vklop/izklop.
E34	Da	Kompresor je preobremenjen	► Vsaj 2 sekundi pritisčajte gumb za vklop/izklop.
E35	Da	Toplotni izklop krmilne enote kompresorja	► Vsaj 2 sekundi pritisčajte gumb za vklop/izklop.

RC10.4S.70, RC10.4S.90, RC10.4P.100, RCL10.4S, RCD10.5(X)S, RCS10.5(X)S

V primeru motnje opozorilna LED-lučka (Δ), na prikazovalniku začne utripati glede na vrsto motnje.

Vse motnje v delovanju tipa OPOZORILO (ang. WARNING (W)) se samodejno ponastavijo, ko je motnja odpravljena.

Vse motnje v delovanju tipa NAPAKA (ang. ERROR (E)) je treba ponastaviti ročno:

- ▶ Za 2 sekundi pritisnite $\text{\textcircled{1}}$.
- ✓ Oglasi se pisk.
- ✓ Napaka je bila ponastavljena.

Število utripanj	Zvočni alarm	Vrsta motnje	Motnja	Rešitev
Neprekinjeno	Ne	W	Pokvarjen senzor temperature v hladilniku	▶ Obrnite se na pooblaščen servisno službo.
1	Da	W	Enosm. napetost <7,5 V	Ponastavi se samodejno
2	Da	E	Previsok tok zunanjega ventilatorja	▶ Vsaj 2 sekundi pritisnite gumb za vklop/izklop.
3	Da	E	Kompresor se ne vklopi	▶ Vsaj 2 sekundi pritisnite gumb za vklop/izklop.
4	Da	E	Kompresor je preobremenjen	▶ Vsaj 2 sekundi pritisnite gumb za vklop/izklop.
5	Da	E	Toplotni izklop krmilne enote kompresorja	▶ Vsaj 2 sekundi pritisnite gumb za vklop/izklop.
6	Ne	W	Napaka vodila CI	Ponastavi se samodejno
-	Da	W	Vrata so odprta dlje kot 2 minuti	▶ Zaprite vrata.

6.2 Odpravljanje težav z vrati hladilnika

RC10.4T.70, RC10.4T.90, RCL10.4T, RCD10.5(X)T, RCS10.5(X)T



POZOR! Nevarnost poškodb

Vrata se lahko v celoti snamejo z naprave, če ste spreminjali zaporna zatiča ali če sta zvitata.



NASVET

Če se vrata več ne zapirajo, je vratna kljuka blokirana na odprti strani.

Da bi znova pritrtili vrata:

- ▶ Vstavite vrata, kot prikazuje sl. **13**, stran 15.

Da bi zaprli vrata:

- ▶ Odstranite oviro, ki blokira vratno kljuko, kot prikazuje sl. **14**, stran 16.

7 Čiščenje in vzdrževanje



OPOZORILO!

Pred vsakim čiščenjem in servisiranjem hladilnik odklopite iz vira napajanja.



OBVESTILO!

Za čiščenje nikoli ne uporabljate grobih čistilnih sredstev, za odstranjanje plasti ledu ali predmetov, primrzjenih na površino, pa ne uporabljajte trdega oziroma ostrega orodja.

- ▶ Hladilnik čistite redno in ko se umaže. Za čiščenje uporabite vlažno krpo.
- ▶ Pazite, da v tesnila ne bo kapljala voda. Elektronika se lahko poškoduje.
- ▶ Hladilnik po čiščenju s krpo obrišite do suhega.
- ▶ Redno preverjajte kondenzacijski odtok.

Po potrebi očistite kondenzacijski odtok. Če je zamašen, se kondenzat nabira na dnu hladilnika.

8 Garancija

Velja zakonsko določen garancijski rok. Če je proizvod v okvari, se obrnite, prosimo, na podružnico proizvajalca v vaši deželi (glejte dometic.com/dealer) ali vašega strokovnega trgovca.

Za obdelavo zahtevkov popravil oz. jamstva morate poslati naslednjo dokumentacijo:

- kopijo računa z datumom nakupa,
- osnovo za reklamacijo ali opis napake.

9 Odstranjevanje



NASVET

Ta naprava vsebuje vnetljivi izolacijski plin.

Napravo naj demontira in odstrani samo strokovnjak.



Varujte vaše okolje!

Akumulatorji in baterije ne sodijo med gospodinjske odpadke.

Okvarjene akumulatorje ali izrabljene baterije oddajte pri trgovcu ali na zbirno mesto.

10 Tehnični podatki

Za trenutno izjavo EU o skladnosti za vaš aparat glejte zadevno stran z izdelki na spletnem mestu dometic.com ali se obrnite neposredno na proizvajalca (glejte dometic.com/dealer).

Ta naprava je skladu s predpisom ZN ECE R10.

Vsebuje fluorirane toplogredne pline

Hermetično zaprta oprema

	RC 10.4(S)(T).70	RC 10.4(S)(T).90	RC 10.4P.100
Prostornina			
Bruto prostornina:	62 l	86 l	94 l
Hladilnik:	54,5 l	75,5 l	81 l
Zamrzovalni predal:	7,5 l	7,5 l	9 l
Skupna neto prostornina:	62 l	83 l	90 l
Brez zamrzovalnega predala			
Bruto prostornina:	69 l	90 l	98 l
Neto prostornina:	64 l	85 l	93 l
Priključna napetost:	12 V \equiv	12 V \equiv	12 V \equiv
Povprečna poraba moči:	42 W	45 W	48 W
Poraba električne energije	0,45 kWh/24 h	0,45 kWh/24 h	0,46 kWh/24 h
Način PERFORMANCE:	37,5 Ah/24 h	37,5 Ah/24 h	38 Ah/24 h
Klimatski razred:	T	T	T
Hladilno sredstvo:	R134a/40 g	R134a/43 g	R134a/47 g
Ekvivalent CO ₂ :	0,057 t	0,061 t	0,065 t
Potencial globalnega segrevanja (GWP):	1430	1430	1430
Emisije hrupa (EN60704):			
Način PERFORMANCE:	42 dB(A)	42 dB(A)	42 dB(A)
Način QUIET:	39 dB(A)	39 dB(A)	39 dB(A)
Mere V x Š x G (v mm):	821 x 420 x 450	975 x 420 x 485	902 x 420 x 655 (zadnji kompresor) 902 x 590 x 485 (stranski kompresor)
Masa:	19,5 kg	21,4 kg	21 kg
Pregled/certifikat:			

	RCL 10.4(S)(T)	RCD 10.5(S)(T)	RCD 10.5X(S)(T)
Prostornina			
Bruto prostornina:	133 l	153 l	177 l
Hladilnik:	116 l	118 l	142 l
Zamrzovalni predal:	12 l	29 l	35 l
Skupna neto prostornina:	128 l	147 l	171 l
Brez zamrzovalnega predala			
Bruto prostornina:	139 l	–	–
Neto prostornina:	134 l	–	–
Priključna napetost:	12 V \equiv	12 V \equiv	12 V \equiv
Povprečna poraba moči:	54 W	54 W	54 W
Poraba električne energije	0,61 kWh/24 h	0,70 kWh/24 h	0,72 kWh/24 h
Način PERFORMANCE:	51 Ah/24 h	43 Ah/24 h	60 Ah/24 h
Klimatski razred:	ST	ST	ST
Hladilno sredstvo:	R134a / 40 g	R134a/44 g	R134a/44 g
Ekvivalent CO ₂ :	0,057 t	0,057 t	0,057 t
Potencial globalnega segrevanja (GWP):	1430	1430	1430
Emisije hrupa (EN60704):			
Način PERFORMANCE:	42 dB(A)	42 dB(A)	42 dB(A)
Način QUIET:	39 dB(A)	39 dB(A)	39 dB(A)
Mere V x Š x G (v mm):	1293 x 420 x 595	1282 x 523 x 565	1282 x 523 x 620
Masa:	32 kg	36,5 kg	39,5 kg
Pregled/certifikat:			

	RCS 10.5(S)(T)	RCS10.5X(S)(T)
Prostornina		
Bruto prostornina:	78 l	92 l
Hladilnik:	69,1 l	80,3 l
Zamrzovalni predal:	9,2 l	12,1 l
Skupna neto prostornina:	78 l	92 l
Brez zamrzovalnega predala		
Bruto prostornina:	83 l	98 l
Neto prostornina:	83 l	98 l
Priključna napetost:	12 V	12 V
Povprečna poraba moči:	5,9 A	5,5 A
Poraba električne energije	0,42 kWh/24 h	0,43 kWh/24 h
Način PERFORMANCE:	35 Ah/24 h	35,5 Ah/24 h
Klimatski razred:	N, ST	N, ST
Hladilno sredstvo:	R600a/24 g	R600a/23 g
Ekvivalent CO ₂ :	0,072 kg	0,069 kg
Potencial globalnega segrevanja (GWP):	3	3
Emisije hrupa (EN60704):		
Z zračnim kanalom:		
Način PERFORMANCE:	44 dB(A)	44 dB(A)
Način QUIET:	39 dB (A)	39 dB (A)
Brez zračnega kanala:		
Način PERFORMANCE:	42 dB (A)	42 dB (A)
Način QUIET:	38 dB (A)	38 dB (A)
Mere V x Š x G (v mm):	821 x 523 x 555	821 x 523 x 610
Masa:	24,5 kg	25 kg
Pregled/certifikat:		

Παρακαλούμε να διαβάσετε προσεκτικά αυτές τις οδηγίες και να ακολουθήσετε όλες τις οδηγίες, τους κανονισμούς και τις προειδοποιήσεις που περιλαμβάνονται στο εγχειρίδιο αυτού του προϊόντος, έτσι ώστε να διασφαλίζεται πάντοτε η σωστή εγκατάσταση, χρήση και συντήρηση του προϊόντος. Αυτές οι οδηγίες ΠΡΕΠΕΙ πάντοτε να συνοδεύουν το προϊόν.

Με τη χρήση του προϊόντος επιβεβαιώνετε δια του παρόντος ότι έχετε διαβάσει προσεκτικά όλες τις οδηγίες, τους κανονισμούς και τις προειδοποιήσεις καθώς και ότι έχετε κατανοήσει και συμφωνείτε να τηρήσετε τους όρους και τις προϋποθέσεις που ορίζονται στο παρόν έγγραφο. Συμφωνείτε να χρησιμοποιείτε αυτό το προϊόν μόνο για τον προβλεπόμενο σκοπό και την προβλεπόμενη χρήση, πάντοτε σύμφωνα με τις οδηγίες, τους κανονισμούς και τις προειδοποιήσεις που ορίζονται στο παρόν εγχειρίδιο προϊόντος καθώς και σύμφωνα με όλους τους ισχύοντες νόμους και κανονισμούς. Σε περίπτωση μη ανάγνωσης και τήρησης των οδηγιών και των προειδοποιήσεων που ορίζονται στο παρόν έγγραφο, ενδέχεται να προκληθούν τραυματισμοί σε εσάς τον ίδιο και σε τρίτους, ζημιά στο προϊόν σας ή υλικές ζημιές σε άλλες ιδιοκτησίες στο άμεσο περιβάλλον. Αυτό το εγχειρίδιο προϊόντος, συμπεριλαμβανομένων των οδηγιών, των κανονισμών, των προειδοποιήσεων και των σχετικών εγγράφων, ενδέχεται να υποβληθεί σε τροποποιήσεις και ενημερώσεις. Για τις ενημερωμένες πληροφορίες προϊόντος, παρακαλούμε να επισκεφθείτε την ηλεκτρονική διεύθυνση dometic.com.

Περιεχόμενα

1	Επεξήγηση των συμβόλων	414
2	Υποδείξεις ασφαλείας	415
3	Προβλεπόμενη χρήση	419
4	Τεχνική περιγραφή.	420
5	Χρήση του ψυγείου	423
6	Αντιμετώπιση βλαβών	430
7	Καθαρισμός και συντήρηση	435
8	Εγγύηση.	435
9	Απόρριψη.	436
10	Τεχνικά χαρακτηριστικά	436

1 Επεξήγηση των συμβόλων



ΚΙΝΔΥΝΟΣ!

Υπόδειξη ασφαλείας για μια επικίνδυνη κατάσταση, η οποία έχει ως συνέπεια την πρόκληση θανάτου ή σοβαρού τραυματισμού, εάν δεν αποφευχθεί.



ΠΡΟΕΙΔΟΠΟΙΗΣΗ!

Υπόδειξη ασφαλείας για μια επικίνδυνη κατάσταση, η οποία μπορεί να έχει ως συνέπεια την πρόκληση θανάτου ή σοβαρού τραυματισμού, εάν δεν αποφευχθεί.

**ΠΡΟΦΥΛΑΞΗ!**

Υπόδειξη ασφαλείας για μια επικίνδυνη κατάσταση, η οποία μπορεί να έχει ως συνέπεια την πρόκληση τραυματισμού ελαφριάς ή μεσαίας σοβαρότητας, εάν δεν αποφευχθεί.

**ΠΡΟΣΟΧΗ!**

Υπόδειξη για μια κατάσταση, η οποία μπορεί να έχει ως συνέπεια την πρόκληση υλικών ζημιών, εάν δεν αποφευχθεί.

**ΥΠΟΔΕΙΞΗ**

Συμπληρωματικές πληροφορίες για το χειρισμό του προϊόντος.

2 Υποδείξεις ασφαλείας

2.1 Βασική ασφάλεια



ΠΡΟΕΙΔΟΠΟΙΗΣΗ! Η μη τήρηση αυτών των προειδοποιήσεων ενδέχεται να έχει ως αποτέλεσμα την πρόκληση θανάτου ή σοβαρού τραυματισμού.

Κίνδυνος ηλεκτροπληξίας

- Βεβαιωθείτε ότι η συσκευή έχει εγκατασταθεί από έναν εξειδικευμένο τεχνικό, σύμφωνα με το εγχειρίδιο τοποθέτησης της Dometic.
- Μη θέσετε σε λειτουργία τη συσκευή, εάν παρουσιάζει εμφανείς ζημιές.
- Εάν προκληθεί ζημιά στο καλώδιο τροφοδοσίας αυτής της συσκευής, για λόγους αποφυγής κινδύνων, το καλώδιο πρέπει να αντικατασταθεί από τον κατασκευαστή, το Τμήμα Εξυπηρέτησης Πελατών ή έναν ειδικευμένο τεχνικό.
- Η επισκευή αυτής της συσκευής επιτρέπεται να πραγματοποιείται μόνο από εξειδικευμένο τεχνικό προσωπικό. Σε περίπτωση μη ενδεδειγμένων επισκευών, ενδέχεται να προκληθούν σοβαροί κίνδυνοι.

Κίνδυνος έκρηξης

- Μην αποθηκεύετε στη συσκευή εκρηκτικές ουσίες, όπως π.χ. φιάλες σπρέι με προωθητικά αέρια.

Κίνδυνος για την υγεία

- Αυτή η συσκευή μπορεί να χρησιμοποιηθεί από παιδιά ηλικίας 8 ετών και επάνω και άτομα με μειωμένες φυσικές, αισθητηριακές ή πνευματικές ικανότητες ή με έλλειψη εμπειρίας και γνώσεων, εάν επιτηρούνται ή τους έχουν δοθεί οδηγίες σχετικά με τη χρήση της συσκευής με ασφαλή τρόπο και κατανοούν τους σχετικούς κινδύνους.
- Τα παιδιά δεν επιτρέπεται να παίζουν με τη συσκευή.
- Ο καθαρισμός και η συντήρηση χρήστη δεν επιτρέπεται να πραγματοποιούνται από παιδιά χωρίς επιτήρηση.
- Τα παιδιά ηλικίας 3 έως 8 ετών επιτρέπεται να τοποθετούν τρόφιμα στις συσκευές ψύξης και να βγάζουν τρόφιμα από αυτές.

Κίνδυνος παγίδευσης παιδιών

- Βεβαιωθείτε ότι τα ράφια είναι τοποθετημένα και ασφαλισμένα, έτσι ώστε να μην είναι δυνατόν να κλειδωθούν παιδιά μέσα στη συσκευή.
- Πριν από την απόρριψη του παλιού σας ψυγείου:
 - Αποσυναρμολογήστε τα συρτάρια.
 - Αφήστε τα ράφια μέσα στο ψυγείο ώστε να μην μπορούν να μπουν μέσα τα παιδιά.



ΠΡΟΦΥΛΑΞΗ! Η μη τήρηση αυτών των συστάσεων ενδέχεται να έχει ως αποτέλεσμα την πρόκληση ελαφρού ή μέτριου τραυματισμού.

Κίνδυνος σύνθλιψης

- Μη βάζετε τα χέρια σας στο μεντεσέ.

Κίνδυνος για την υγεία

- Τα τρόφιμα θα πρέπει να φυλάσσονται μόνο στην αρχική συσκευασία τους ή σε κατάλληλα δοχεία.

**ΠΡΟΣΟΧΗ! Κίνδυνος ζημιάς**

- Συγκρίνετε την τιμή τάσης στην πινακίδα χαρακτηριστικών με την υπάρχουσα ηλεκτρική τροφοδοσία.
- Εάν το όχημά σας δεν διαθέτει διάταξη διακοπής λόγω χαμηλής τάσης μπαταρίας, αποσυνδέστε τη συσκευή ή απενεργοποιήστε την, όταν σβήνετε τον κινητήρα. Διαφορετικά μπορεί να αδειάσει η μπαταρία του οχήματος.
- Η συσκευή δεν είναι κατάλληλη για τη φύλαξη καυστικών ουσιών ή ουσιών που περιέχουν διαλύτες.

- Το άνοιγμα εκροής πρέπει να διατηρείται πάντοτε καθαρό.
- Δεν επιτρέπεται σε καμία περίπτωση το άνοιγμα του κύκλωμα-τος ψύξης.
- Μη μεταφέρετε τη συσκευή σε οριζόντια θέση, για να μην είναι εφικτή η διαρροή λαδιού από τον συμπιεστή με συνέπεια την πρόκληση ζημιás στο κύκλωμα ψύξης.
- Βεβαιωθείτε ότι κατά τη μεταφορά δεν προκαλείται ζημιά στο κύκλωμα ψύξης. Το ψυκτικό μέσο στο κύκλωμα ψύξης είναι ιδιαίτερα εύφλεκτο.
Σε περίπτωση ζημιás στο κύκλωμα ψύξης:
 - Αποφύγετε τις γυμνές φλόγες και τους σπινθήρες.
 - Αερίστε καλά τον χώρο.
- Τοποθετήστε τη συσκευή σε ένα στεγνό σημείο, στο οποίο είναι προστατευμένη από τυχόν εκτοξευόμενα νερά.

2.2 Ασφαλής χειρισμός της συσκευής



ΚΙΝΔΥΝΟΣ! Η μη τήρηση αυτών των προειδοποιήσεων έχει ως αποτέλεσμα την πρόκληση θανάτου ή σοβαρού τραυματισμού.

Κίνδυνος ηλεκτροπληξίας

- Μην πιάνετε με ακάλυπτα χέρια τυχόν γυμνά καλώδια.



ΠΡΟΦΥΛΑΞΗ! Η μη τήρηση αυτών των συστάσεων ενδέχεται να έχει ως αποτέλεσμα την πρόκληση ελαφρού ή μέτριου τραυματισμού.

Κίνδυνος ηλεκτροπληξίας

- Προσέχετε πριν από την έναρξη λειτουργίας να είναι στεγνά το καλώδιο και το βύσμα.

Κίνδυνος για την υγεία

- Μέσα στη συσκευή πρέπει να τοποθετούνται μόνο προϊόντα, που επιτρέπεται να ψύχονται στην επιλεγμένη θερμοκρασία.
- Τα τρόφιμα θα πρέπει να διατηρούνται μόνο στην αρχική συσκευασία τους ή σε κατάλληλα δοχεία.
- Το παρατεταμένο άνοιγμα της πόρτας μπορεί να προκαλέσει σημαντική αύξηση της θερμοκρασίας στους χώρους της συσκευής.

- Καθαρίζετε τακτικά τις επιφάνειες που μπορεί να έρθουν σε επαφή με τρόφιμα καθώς και τα προσβάσιμα συστήματα αποχέτευσης.
- Αποθηκεύστε το ωμό κρέας και τα ψάρια σε κατάλληλα δοχεία μέσα στη συσκευή, έτσι ώστε να μην έρχονται σε επαφή με άλλα τρόφιμα ή να μην στάζουν επάνω σε άλλα τρόφιμα.
- Εάν η συσκευή παραμείνει άδεια για μεγάλα χρονικά διαστήματα:
 - Απενεργοποιήστε τη συσκευή.
 - Πραγματοποιήστε απόψυξη της συσκευής.
 - Καθαρίστε και στεγνώστε τη συσκευή.
 - Αφήστε την πόρτα ανοιχτή, για να αποτρέψετε τον σχηματισμό μούχλας μέσα στη συσκευή.
- Εάν το ψυγείο εκτεθεί σε θερμοκρασία δωματίου χαμηλότερη από +10 °C για μεγάλο χρονικό διάστημα, δεν μπορεί να διασφαλιστεί η σταθερή θερμοκρασία του χώρου κατάψυξης. Αυτό μπορεί να οδηγήσει σε αύξηση της θερμοκρασίας στον χώρο κατάψυξης και σε ξεπάγωμα των αποθηκευμένων τροφίμων.

Κίνδυνος τραυματισμού

- Η πόρτα της συσκευής ή η πόρτα του χώρου κατάψυξης μπορεί να αποσυνδεθεί εντελώς από τη συσκευή, εάν χρησιμοποιηθεί με λανθασμένο τρόπο. Πιέστε τις πόρτες στη θέση κλεισίματος, μέχρι να ακουστεί ο χαρακτηριστικός ήχος κλικ στην επάνω και στην κάτω πλευρά.
- Μη στηρίζετε επάνω στην ανοιχτή πόρτα της συσκευής.



ΠΡΟΣΟΧΗ! Κίνδυνος ζημιάς

- Εάν η πόρτα δεν είναι ασφαλισμένη σωστά στην απέναντι πλευρά, πιέστε προσεκτικά την πόρτα επάνω και κάτω στην αντίστοιχη πλευρά, μέχρι να ασφαλίσει στη θέση της.
- Τα βαριά αντικείμενα, όπως π.χ. μπουκάλια ή κουτάκια ροφημάτων, πρέπει να τοποθετούνται μόνο στην πόρτα της συσκευής, στο συρτάρι λαχανικών ή στο κάτω ράφι.
- Μη χρησιμοποιείτε ηλεκτρικές συσκευές στο εσωτερικό της συσκευής ψύξης, εκτός εάν συνιστώνται από τον κατασκευαστή για τον σκοπό αυτό.
- Μην τοποθετείτε τη συσκευή κοντά σε γυμνές φλόγες ή άλλες πηγές θερμότητας (συσκευές θέρμανσης, άμεση ηλιακή ακτινοβολία, φούρνους αερίου κ.λπ.).
- Βεβαιωθείτε ότι δεν καλύπτονται τα ανοίγματα αερισμού.

- Μην γεμίζετε με υγρά ή πάγο το εσωτερικό δοχείο.
- Ποτέ μη βυθίζετε τη συσκευή μέσα στο νερό.
- Προστατέψτε τη συσκευή και το καλώδιο από τη ζέστη και την υγρασία.
- Τα τρόφιμα δεν επιτρέπεται να ακουμπούν στα εσωτερικά τοιχώματα του ψυγείου.



ΥΠΟΔΕΙΞΗ

- Ρωτήστε τον κατασκευαστή του οχήματός σας εάν το σύστημα διαχείρισης μπαταρίας του οχήματος απενεργοποιεί τις συσκευές, για να προστατέψει την μπαταρία.
- Τοποθετήστε την πόρτα της συσκευής και την πόρτα του χώρου κατάψυξης στη χειμερινή θέση, εάν δεν πρόκειται να χρησιμοποιήσετε τη συσκευή για μεγάλο χρονικό διάστημα. Με τον τρόπο αυτό αποτρέπεται η δημιουργία μούχλας.
- Σε θερμοκρασίες περιβάλλοντος από +15 °C έως +25 °C, επιλέξτε τη ρύθμιση μέσης ψυκτικής ισχύος.

3 Προβλεπόμενη χρήση

Η συσκευή είναι κατάλληλη για:

- Τοποθέτηση σε συρόμενα και αυτοκινούμενα τροχόσπιτα
- Ψύξη, κατάψυξη και αποθήκευση τροφίμων

Η συσκευή **δεν** είναι κατάλληλη για:

- Αποθήκευση φαρμάκων
- Αποθήκευση διαβρωτικών ουσιών ή ουσιών που περιέχουν διαλύτες
- Τρόφιμα ταχείας κατάψυξης

Αυτό το προϊόν είναι κατάλληλο μόνο για τον προβλεπόμενο σκοπό και την προβλεπόμενη χρήση σύμφωνα με αυτές τις οδηγίες.

Αυτό το εγχειρίδιο παρέχει πληροφορίες που είναι απαραίτητες για τη σωστή εγκατάσταση και χρήση του προϊόντος. Τυχόν μη ενδεδειγμένη εγκατάσταση, χρήση ή/και συντήρηση θα έχει ως συνέπεια την ανεπαρκή απόδοση και ενδεχομένως την πρόκληση βλάβης.

Ο κατασκευαστής δεν αποδέχεται καμία ευθύνη για τυχόν τραυματισμούς ή ζημιές στο προϊόν, που οφείλονται σε:

- Λανθασμένη συναρμολόγηση ή σύνδεση, συμπεριλ. της υπερβολικά υψηλής τάσης
- Λανθασμένη συντήρηση ή χρήση μη αυθεντικών ανταλλακτικών εξαρτημάτων, που δεν προέρχονται από τον κατασκευαστή
- Μετατροπές στο προϊόν χωρίς τη ρητή άδεια του κατασκευαστή
- Χρήση για σκοπούς διαφορετικούς από αυτούς που περιγράφονται σε αυτό το εγχειρίδιο

Η Dometic διατηρεί το δικαίωμα αλλαγής της εμφάνισης και των προδιαγραφών του προϊόντος.







4 Τεχνική περιγραφή









Το ψυγείο αυτό είναι ένα ψυγείο συμπιεστή και έχει σχεδιαστεί για λειτουργία με τροφοδοσία ηλεκτρικού ρεύματος 12 V==.



4.1 Στοιχεία χειρισμού και ενδείξεων

RC 10.4T.70, RC 10.4T.90, RCL 10.4T, RCD 10.5(X)T, RCS 10.5(X)T

Η οθόνη TFT διαθέτει τα εξής στοιχεία χειρισμού και ενδείξεων (σχ. **1** A, σελίδα 5):









Σύμβολο	Περιγραφή
	Ένδειξη ρύθμισης θερμοκρασίας
	Μπλε νιφάδα χιονιού: ο συμπιεστής λειτουργεί
	Λευκή νιφάδα χιονιού: ο συμπιεστής δεν λειτουργεί
	Λειτουργία με συνεχές ρεύμα
	Προειδοποιητική ένδειξη με κωδικό σφάλματος
 User mode	Λειτουργία χρήστη:

Σύμβολο	Περιγραφή
	<p>Απόδοση (Performance)</p> <ul style="list-style-type: none"> Μπορούν να επιλεγθούν όλες οι ρυθμίσεις θερμοστάτη Ο συμπιεστής λειτουργεί σε λειτουργία υψηλών σ.α.λ. Ο εξωτερικός ανεμιστήρας αερισμού λειτουργεί σε λειτουργία υψηλών σ.α.λ.
	<p>Αθόρυβη (Quiet)</p> <ul style="list-style-type: none"> Μπορούν να επιλεγθούν οι ρυθμίσεις θερμοστάτη 1, 2 και 3 Ο συμπιεστής λειτουργεί σε λειτουργία χαμηλών σ.α.λ. Ο εξωτερικός ανεμιστήρας αερισμού λειτουργεί σε λειτουργία χαμηλών σ.α.λ.
	<p>Ενίσχυση (Boost)</p> <ul style="list-style-type: none"> Ρυθμίσεις θερμοστάτη σταθερά στο μέγιστο Ο συμπιεστής λειτουργεί σε λειτουργία υψηλών σ.α.λ. Ο εξωτερικός ανεμιστήρας αερισμού λειτουργεί σε λειτουργία υψηλών σ.α.λ.
 Settings	<p>Ρυθμίσεις (μόνο μοντέλα RCD):</p> <ul style="list-style-type: none">  Σύστημα θέρμανσης πλαισίου Το σύμβολο ανάβει, όταν το σύστημα θέρμανσης πλαισίου έχει τεθεί σε λειτουργία. Το σύστημα θέρμανσης πλαισίου του χώρου κατάψυξης μειώνει τη συμπύκνωση.  Το σύμβολο ανάβει, όταν το ψυγείο είναι συνδεδεμένο στον δίαυλο C1.  Το σύμβολο ανάβει, όταν είναι ενεργοποιημένη η ασφάλεια παιδιών: <ul style="list-style-type: none"> Πιέστε το περιστροφικό κουμπί 3 φορές μέσα σε 1,5 δευτερόλεπτα, για να ξεκλειδώσετε τα χειριστήρια. Μετά από 10 δευτερόλεπτα αδράνειας, τα χειριστήρια κλειδώνουν και πάλι αυτόματα.  Απενεργοποιημένο ηχητικό σήμα: Τυχόν μηνύματα σφάλματος και προειδοποίησης καθώς και τυχόν παρατεταμένο άνοιγμα της πόρτας δεν επισημαίνονται ηχητικά.

Σύμβολο	Περιγραφή
	Ενεργοποιημένο ηχητικό σήμα: Τυχόν μηνύματα σφάλματος και προειδοποίησης καθώς και τυχόν παρατεταμένο άνοιγμα της πόρτας επισημαίνονται ηχητικά.
	Επιβεβαίωση της επιλογής και επιστροφή στο κύριο μενού

RC 10.4S.70, RC 10.4S.90, RC 10.4P.100, RCL 10.4S, RCD10.5(X)S, RCS10.5(X)S

Η οθόνη LED διαθέτει τα εξής στοιχεία χειρισμού και ενδείξεων (σχ. **1** Β, σελίδα 5):

Σύμβολο	Περιγραφή
	Πλήκτρο ON/OFF
	Λειτουργία απόδοσης (Performance) <ul style="list-style-type: none"> Μπορούν να επιλεγθούν όλες οι ρυθμίσεις θερμοστάτη Ο συμπιεστής λειτουργεί σε λειτουργία υψηλών σ.α.λ. Ο εξωτερικός ανεμιστήρας αερισμού λειτουργεί σε λειτουργία υψηλών σ.α.λ.
	Αθόρυβη λειτουργία (Quiet) <ul style="list-style-type: none"> Μπορούν να επιλεγθούν οι ρυθμίσεις θερμοστάτη 1, 2 και 3 Ο συμπιεστής λειτουργεί σε λειτουργία χαμηλών σ.α.λ. Ο εξωτερικός ανεμιστήρας αερισμού λειτουργεί σε λειτουργία χαμηλών σ.α.λ.
	Λειτουργία ενίσχυσης (Boost) <ul style="list-style-type: none"> Ρυθμίσεις θερμοστάτη σταθερά στο μέγιστο Ο συμπιεστής λειτουργεί σε λειτουργία υψηλών σ.α.λ. Ο εξωτερικός ανεμιστήρας αερισμού λειτουργεί σε λειτουργία υψηλών σ.α.λ.
	Προειδοποίηση σφάλματος
	Ένδειξη θερμοκρασίας
	Πλήκτρο επιλογής λειτουργίας
	Πλήκτρο επιλογής θερμοκρασίας

5 Χρήση του ψυγείου



ΥΠΟΔΕΙΞΗ

- Πριν θέσετε για πρώτη φορά σε λειτουργία το καινούργιο σας ψυγείο, καθαρίστε το για λόγους υγιεινής με ένα υγρό πανί εσωτερικά και εξωτερικά.
- Κατά την πρώτη έναρξη χρήσης του ψυγείου ενδέχεται να δημιουργηθούν οσμές, οι οποίες εξουδετερώνονται μετά από μερικές ώρες. Εξαερίζετε καλά τον χώρο διαβίωσης.
- Σταθεμεύστε το όχημα σε οριζόντια επιφάνεια, ειδικά πριν από την έναρξη χρήσης και την πλήρωση του ψυγείου πριν από ταξίδι.
- Η ψυκτική ισχύς μπορεί να επηρεαστεί από:
 - Τη θερμοκρασία περιβάλλοντος (π.χ. όταν το όχημα είναι εκτεθειμένο σε άμεση ηλιακή ακτινοβολία)
 - Την ποσότητα των τροφίμων, που πρέπει να ψυχθούν
 - Τη συχνότητα ανοίγματος της πόρτας

5.1 Συμβουλές για άριστη λειτουργία του ψυγείου

- Μην αποθηκεύετε προϊόντα στο ψυγείο κατά τις πρώτες 4 ώρες μετά από τη θέση του σε λειτουργία.
- Προστατέψτε τον εσωτερικό χώρο του οχήματος από την υπερβολική αύξηση της θερμοκρασίας (π.χ. σκίαστρα στα παράθυρα, σύστημα κλιματισμού).
- Προστατέψτε το ψυγείο από την άμεση ηλιακή ακτινοβολία (π.χ. σκίαστρα στα παράθυρα).

5.2 Οδηγίες για την αποθήκευση τροφίμων



ΠΡΟΦΥΛΑΞΗ! – Κίνδυνος για την υγεία!

- Παρακαλούμε να εξετάσετε εάν η ψυκτική ισχύς του ψυγείου ανταποκρίνεται στις απαιτήσεις των τροφίμων που θέλετε να ψύξετε.
- Το παρατεταμένο άνοιγμα της πόρτας μπορεί να προκαλέσει σημαντική αύξηση της θερμοκρασίας στους χώρους του ψυγείου.
- Αποθηκεύστε το ωμό κρέας και τα ψάρια σε κατάλληλα δοχεία μέσα στο ψυγείο, έτσι ώστε να μην έρχονται σε επαφή με άλλα τρόφιμα ή να στάζουν επάνω σε άλλα τρόφιμα.
- Τα τρόφιμα θα πρέπει να διατηρούνται μόνο στην αρχική συσκευασία τους ή σε κατάλληλα δοχεία.
- Μπορείτε να χρησιμοποιήσετε τον χώρο κατάψυξης για να φτιάξετε παγάκια και για τη διατήρηση κατεψυγμένων τροφίμων. Δεν ενδείκνυται για την κατάψυξη τροφίμων που προηγουμένως έχουν ξεπαγώσει.
- Εάν το ψυγείο εκτεθεί σε θερμοκρασία δωματίου χαμηλότερη από +10 °C για μεγάλο χρονικό διάστημα, δεν μπορεί να διασφαλιστεί η σταθερή θερμοκρασία του χώρου κατάψυξης. Αυτό μπορεί να οδηγήσει σε αύξηση της θερμοκρασίας στον χώρο κατάψυξης και σε ξεπάγωμα των αποθηκευμένων τροφίμων.



ΠΡΟΣΟΧΗ!

- Το μέγιστο βάρος ανά ράφι πόρτας είναι 3 kg. Το μέγιστο βάρος για ολόκληρη την πόρτα είναι 7,5 kg.
- Τα βαριά αντικείμενα, όπως π.χ. μπουκάλια ή κουτάκια ροφημάτων, πρέπει να τοποθετούνται μόνο στην πόρτα του ψυγείου, στον κάτω χώρο αποθήκευσης ή στο κάτω ράφι.
- Μη βάζετε στον χώρο κατάψυξης ανθρακούχα ποτά.

► Αποθηκεύστε τα τρόφιμα σύμφωνα με την απεικόνιση (σχ. **1**, σελίδα 5).

5.3 Χειρισμός του ψυγείου



ΥΠΟΔΕΙΞΗ

- Όταν έχει επιλεγθεί η αθόρυβη λειτουργία (QUIET) ή η λειτουργία ενίσχυσης (BOOST), το ψυγείο επιστρέφει μετά από 8 ώρες αυτόματα στη λειτουργία απόδοσης (PERFORMANCE), χρησιμοποιώντας την ίδια διαμόρφωση που ήταν επιλεγμένη πριν από την αλλαγή στη λειτουργία QUIET ή BOOST.
- Σε θερμοκρασίες περιβάλλοντος από +15 °C έως +25 °C, επιλέξτε τη ρύθμιση μέσης θερμοκρασίας.

Τρόποι λειτουργίας

Σύμβολο	Επεξήγηση
	Λειτουργία απόδοσης (PERFORMANCE): Στάνταρ τρόπος λειτουργίας Επιλογή όλων των βαθμίδων θερμοκρασίας (1 έως 5)
	Αθόρυβη λειτουργία (QUIET): Χαμηλότερη ταχύτητα ανεμιστήρα και συμπιεστή με μειωμένο θόρυβο, π.χ. όταν ο χρήστης θέλει να χαλαρώσει ή να κοιμηθεί Επιλογή τριών βαθμίδων θερμοκρασίας (1 έως 3)
	Λειτουργία ενίσχυσης (BOOST): Μέγιστη απόδοση, π.χ. για γρήγορη ψύξη ή μετά από την ταυτόχρονη τοποθέτηση μεγάλης ποσότητας τροφίμων στο ψυγείο Χωρίς επιλογή βαθμίδων θερμοκρασίας

RC 10.4T.70, RC 10.4T.90, RCL 10.4T, RCD 10.5(X)T, RCS 10.5(X)T

Για ενεργοποίηση του ψυγείου:

- ▶ Πιέστε το κουμπί ρύθμισης για 2 δευτερόλεπτα.
- ✓ Το ψυγείο ξεκινά τη λειτουργία του με τις πιο πρόσφατες ρυθμίσεις.

Για πλοήγηση στο μενού:

- ▶ Πιέστε το κουμπί ρύθμισης, για να ενεργοποιήσετε το μενού πλοήγησης (σχ. **2**, σελίδα 6).

- ▶ Περιστρέψτε το κουμπί ρύθμισης, για να επιλέξετε το επιθυμητό υπομενού.
- ▶ Πιέστε το κουμπί ρύθμισης, για να ανοίξετε το επιλεγμένο υπομενού.
- ▶ Περιστρέψτε το κουμπί ρύθμισης, για να πλοηγηθείτε στο υπομενού.
- ✓ Οι επιλεγμένες ρυθμίσεις απεικονίζονται με μπλε χρώμα.
- ▶ Πιέστε το κουμπί ρύθμισης, για να επιλέξετε την επιλεγμένη ρύθμιση.
- ▶ Επιβεβαιώστε την επιλογή με το .

Για απενεργοποίηση του ψυγείου:



- ▶ Πιέστε το κουμπί ρύθμισης για 4 δευτερόλεπτα.
- ✓ Ακούγεται ένα ηχητικό σήμα και το ψυγείο απενεργοποιείται.

RC 10.4S.70, RC 10.4S.90, RC 10.4P.100, RCL 10.4S, RCD 10.5(X)S, RCS 10.5(X)S

Για ενεργοποίηση του ψυγείου:

- ▶ Για να ενεργοποιήσετε το ψυγείο, πατήστε το πλήκτρο  για 2 δευτερόλεπτα.
- ✓ Το ψυγείο ξεκινά τη λειτουργία του με τις πιο πρόσφατες ρυθμίσεις.

Για προσαρμογή των ρυθμίσεων:

- ▶ Πιέστε επαναλαμβανόμενα το κουμπί , μέχρις ότου το LED καταδείξει τον επιθυμητό τρόπο λειτουργίας.
- ▶ Πιέστε επαναλαμβανόμενα το κουμπί , μέχρι να ρυθμιστεί η επιθυμητή βαθμίδα θερμοκρασίας.

Για απενεργοποίηση του ψυγείου:

- ▶ Για να απενεργοποιήσετε το ψυγείο, πατήστε το πλήκτρο  για 4 δευτερόλεπτα.

5.4 Χρήση της πόρτας του ψυγείου

RC 10.4T.70, RC 10.4T.90, RCL 10.4T, RCD 10.5(X)T, RCS 10.5(X)T



ΠΡΟΦΥΛΑΞΗ! – Κίνδυνος τραυματισμού

- Η πόρτα του χώρου συντήρησης ή του χώρου κατάψυξης μπορεί να αποσυνδεθεί εντελώς από τη συσκευή, εάν χρησιμοποιηθεί λανθασμένα.
- Μη στηρίζετε επάνω στην ανοιχτή πόρτα του χώρου συντήρησης.



ΥΠΟΔΕΙΞΗ

Εάν η πόρτα δεν είναι ασφαλισμένη σωστά στην απέναντι πλευρά, πιέστε προσεκτικά την πόρτα επάνω και κάτω στην αντίστοιχη πλευρά, μέχρι να ασφαλίσει στη θέση της.

Για κλείσιμο και ασφάλιση της πόρτας του χώρου συντήρησης / κατάψυξης:

- ▶ Πιέστε την πόρτα, μέχρι να ακουστεί ο χαρακτηριστικός ήχος κλικ στην επάνω και στην κάτω πλευρά.
- ✓ Η πόρτα έχει πλέον κλείσει και ασφαλίσει.

RC 10.4S.70, RC 10.4S.90, RC 10.4P.100, RCL 10.4S, RCD 10.5(X)S, RCS 10.5(X)S

Για απασφάλιση της πόρτας του ψυγείου:

- ▶ Απασφαλίστε την πόρτα του ψυγείου σύμφωνα με την απεικόνιση (σχ. **3**, σελίδα 7).
- ✓ Η πόρτα του ψυγείου θα μπορεί να ανοίξει και να κλείσει εύκολα, αλλά δεν θα ασφαλίζει κατά το κλείσιμο.

Για αυτόματη ασφάλιση της πόρτας του ψυγείου στην επάνω πλευρά:

- ▶ Απασφαλίστε και ανοίξτε την πόρτα του ψυγείου σύμφωνα με την απεικόνιση (σχ. **4**, σελίδα 8).
- ✓ Η πόρτα του ψυγείου ασφαλίζει αυτόματα στην επάνω πλευρά μετά από το κλείσιμο (σχ. **5**, σελίδα 9).

Για ασφάλιση της πόρτας του ψυγείου πριν από την έναρξη της οδήγησης:

- ▶ Ασφαλίστε την πόρτα του ψυγείου σύμφωνα με την απεικόνιση (σχ. **6**, σελίδα 10).

5.5 Χρήση της βάσης φρεσκάδας συρταριού λαχανικών



RCL10.4(S)(T), RCD10.5(X)(S)(T)



ΠΡΟΣΟΧΗ!

Το μέγιστο ωφέλιμο φορτίο της βάσης φρεσκάδας συρταριού λαχανικών είναι 4,5 kg.

Ο σύρτης στη βάση φρεσκάδας συρταριού λαχανικών μπορεί να χρησιμοποιηθεί για τη ρύθμιση της υγρασίας στο συρτάρι λαχανικών, που βρίσκεται κάτω από αυτόν:

Είδη προς φύξη		Ιδανική υγρασία	Θέση σύρτη
Λαχανικά		Υψηλή	○○○ ▶ Κλείστε τον σύρτη.
Φρούτα		Χαμηλή	ο ▶ Ανοίξτε τον σύρτη.

Για αφαίρεση και τοποθέτηση της βάσης φρεσκάδας συρταριού λαχανικών:

- ▶ Ακολουθήστε τις σχετικές οδηγίες (σχ. **7**, σελίδα 11).

5.6 Τοποθέτηση των ραφιών



ΠΡΟΕΙΔΟΠΟΙΗΣΗ! Κίνδυνος παγίδευσης παιδιών!

Όλα τα ράφια είναι σταθερά τοποθετημένα, ώστε να μην μπορούν να μπουν παιδιά μέσα στο ψυγείο.

- Τα ράφια πρέπει να αφαιρούνται μόνο για καθαρισμό.
- Επανατοποθετήστε τα ράφια και ασφαλίστε τα στη θέση τους.

- ▶ Αφαιρέστε το ράφι σύμφωνα με την απεικόνιση (σχ. **8**, σελίδα 11).
- ▶ Επανατοποθετήστε το ράφι με την αντίστροφη σειρά.

Τοποθέτηση του ραφιού σε γωνία για φιάλες κρασιού



ΠΡΟΣΟΧΗ!

Κατά την κίνηση του οχήματος, **δεν** επιτρέπεται να υπάρχουν τρόφιμα στο ράφι που βρίσκεται υπό γωνία.

- ▶ Αλλάξτε τη θέση του ραφιού σύμφωνα με την απεικόνιση (σχ. **9**, σελίδα 12).

5.7 Αφαίρεση του καταψύκτη

Μπορείτε να αφαιρέσετε τον καταψύκτη, για να αυξήσετε τον χώρο συντήρησης.



ΥΠΟΔΕΙΞΗ

- Αποθηκεύστε την πόρτα και τη βάση του καταψύκτη σε ασφαλές μέρος, για να μην υποστούν ζημιά.
- Η τοποθέτηση γίνεται με την αντίστροφη σειρά.

- ▶ Ακολουθήστε τις σχετικές οδηγίες (σχ. **10**, σελίδα 13).

5.8 Απόψυξη του ψυγείου



ΠΡΟΣΟΧΗ!

Μη χρησιμοποιείτε μηχανικά εργαλεία ή πιστολάκι μαλλιών για την αφαίρεση πάγου ή το ξεκόλλημα παγωμένων τροφίμων.



ΥΠΟΔΕΙΞΗ

Με την πάροδο του χρόνου σχηματίζεται παγετός στα πτερύγια φύξης, στο εσωτερικό του ψυγείου. Εάν αυτό το στρώμα πάγου φτάσει σε πάχος περίπου 3 mm, πρέπει να αποψύξετε το ψυγείο.

- ▶ Ακολουθήστε τις σχετικές οδηγίες (σχ. **11**, σελίδα 14).

5.9 Τοποθέτηση της πόρτας του ψυγείου στη χειμερινή θέση



ΠΡΟΦΥΛΑΞΗ!

Η χειμερινή θέση **δεν** επιτρέπεται να χρησιμοποιείται κατά την κίνηση του οχήματος.

Τοποθετήστε την πόρτα του χώρου συντήρησης και την πόρτα του χώρου κατάψυξης στη χειμερινή θέση, εάν δεν πρόκειται να χρησιμοποιήσετε το ψυγείο για μεγάλο χρονικό διάστημα. Με τον τρόπο αυτό αποτρέπεται η δημιουργία μούχλας.

- ▶ Πραγματοποιήστε απόψυξη του ψυγείου (κεφάλαιο «Απόψυξη του ψυγείου» στη σελίδα 429).
- ▶ Περιστρέψτε το άγκιστρο κοντά στον μηχανισμό ασφάλισης επάνω και κάτω μέχρι το τέρμα, στη μία πλευρά της πόρτας (σχ. 12, σελίδα 15).
- ▶ Πιέστε την πόρτα του ψυγείου προς τα μέσα.
- ✓ Ο προεξέχων πείρος ασφαλίζει στο άγκιστρο.

Ανοίξτε την πόρτα στη χειμερινή θέση ως εξής:

- ▶ Τραβήξτε την πόρτα προς το μέρος σας.
- ▶ Πιέστε προς τα μέσα τα προεξέχοντα άγκιστρα στην επάνω και στην κάτω πλευρά της πόρτας.

6 Αντιμετώπιση βλαβών



ΥΠΟΔΕΙΞΗ

Για την ασφαλή λειτουργία μονάδων κατανάλωσης τάσης 12 V σε συρόμενο τροχόσπιτο κατά την κίνηση του οχήματος, πρέπει να διασφαλίζεται ότι το ρυμολκκό όχημα παρέχει επαρκή τάση. Σε ορισμένα οχήματα, το σύστημα διαχείρισης μπαταρίας ενδέχεται να απενεργοποιήσει αυτόματα τις μονάδες κατανάλωσης, για να προστατέψει την μπαταρία. Απευθυνθείτε στον κατασκευαστή του οχήματός σας για περισσότερες σχετικές πληροφορίες.

Βλάβη	Πιθανή αιτία	Προτεινόμενη λύση
Το ψυγείο δεν λειτουργεί.	Η ασφάλεια στο καλώδιο συνεχούς ρεύματος είναι καμμένη.	Η ασφάλεια στο ρελέ πρέπει να αντικατασταθεί. Επικοινωνήστε με ένα εξουσιοδοτημένο σημείο εξυπηρέτησης πελατών.
	Η ασφάλεια του οχήματος είναι καμμένη.	Αντικαταστήστε την ασφάλεια του οχήματος. (Παρακαλούμε ανατρέξτε στο εγχειρίδιο χρήσης του οχήματός σας.)
	Η μπαταρία του οχήματος έχει αποφορτιστεί.	Ελέγξτε την μπαταρία και φορτίστε την.
	Ο διακόπτης ανάφλεξης δεν είναι ενεργοποιημένος.	Ενεργοποιήστε τον διακόπτη ανάφλεξης.
	Η θερμοκρασία του συμπιεστή είναι πολύ χαμηλή (<0 °C).	Κλείστε / καλύψτε εντελώς όλα τα εξωτερικά πλέγματα αερισμού με μονωτικό υλικό.
Το ψυγείο απενεργοποιείται αυτόματα σε περίπτωση ανεπαρκούς τάσης. (Τάση διακοπής: 10,4 V)	Το ψυγείο απενεργοποιείται αυτόματα σε περίπτωση ανεπαρκούς τάσης. (Τάση διακοπής: 10,4 V)	Φορτίστε την μπαταρία. Το ψυγείο θα επανεκκινήθει αυτόματα. (Τάση επανεκκίνησης: 11,7 V)
	Ανεπαρκής αερισμός γύρω από την ψυκτική μονάδα.	Βεβαιωθείτε ότι δεν έχουν φράξει τα πλέγματα αερισμού.
	Ο εξαμιστής έχει παγώσει.	Ελέγξτε εάν κλείνει σωστά η πόρτα του ψυγείου. Βεβαιωθείτε ότι το λάστιχο στεγανοποίησης του ψυγείου εφαρμόζει σωστά και δεν έχει υποστεί ζημιά. Πραγματοποιήστε απόψυξη του ψυγείου.
	Έχει ρυθμιστεί πολύ υψηλή θερμοκρασία.	Ρυθμίστε μια χαμηλότερη θερμοκρασία.
	Η θερμοκρασία περιβάλλοντος είναι πολύ υψηλή.	Αφαιρέστε για λίγο το πλέγμα αερισμού, ώστε ο ζεστός αέρας να μπορεί να διαφύγει ταχύτερα.
	Στο ψυγείο τοποθετήθηκε ταυτόχρονα πολύ μεγάλη ποσότητα τροφίμων.	Αφαιρέστε μερικά τρόφιμα.
	Στο ψυγείο τοποθετήθηκε ταυτόχρονα πολύ μεγάλη ποσότητα ζεστών τροφίμων.	Αφαιρέστε τα ζεστά τρόφιμα και αφήστε τα πρώτα να κρυώσουν, πριν τα ξαναβάλετε στο ψυγείο.
	Το ψυγείο δεν έχει λειτουργήσει ακόμη για πολύ ώρα.	Ελέγξτε ξανά τη θερμοκρασία μετά από τέσσερις πέντε ώρες.

6.1 Ένδειξη σφάλματος και προειδοποίησης



ΥΠΟΔΕΙΞΗ

Όλες οι βλάβες επισημαίνονται με ένα σύμβολο προειδοποίησης, έναν κωδικό ID βλάβης και ένα ηχητικό σήμα. Το ηχητικό σήμα διαρκεί 2 λεπτά και επαναλαμβάνεται κάθε 30 λεπτά, μέχρι να αποκατασταθεί το σφάλμα.

RC 10.4T.70, RC 10.4T.90, RCL 10.4T, RCD 10.5(X)T, RCS 10.5(X)T

Οι βλάβες καταδεικνύονται μέσω ενός κωδικού βλάβης με ένα σύμβολο προειδοποίησης (Δ) στη μέση της οθόνης TFT.

Εάν παρουσιαστούν πολλαπλές βλάβες, οι κωδικοί βλάβης απεικονίζονται διαδοχικά στη μέση της οθόνης.

Για όλες τις βλάβες του τύπου ΠΡΟΕΙΔΟΠΟΙΗΣΗ (W) πραγματοποιείται αυτόματη επαναφορά, μόλις επιδιορθωθεί η βλάβη.

Για όλες τις βλάβες του τύπου ΣΦΑΛΜΑ (E) πρέπει να πραγματοποιηθεί χειροκίνητη επαναφορά:

► Πιέστε το κουμπί ρύθμισης για τουλάχιστον 2 δευτερόλεπτα.

✓ Ενεργοποιείται ένα ηχητικό σήμα.

✓ Η επαναφορά του σφάλματος ολοκληρώθηκε.

Κωδικός	Ηχητικός συναγερμός	Βλάβη	Επίλυση
W02	Όχι	Ελαττωματικός αισθητήρας θερμοκρασίας στον χώρο συντήρησης	ä Επικοινωνήστε με ένα εξουσιοδοτημένο σημείο εξυπηρέτησης πελατών.
E03	Ναι	Σφάλμα επικοινωνίας	ä Πιέστε το πλήκτρο ON/OFF για τουλάχιστον 2 δευτερόλεπτα.
W04	Όχι	Βλάβη διαύλου CI	Πραγματοποιείται αυτόματη επαναφορά
W10	Ναι	Πόρτα ανοιχτή για περισσότερο από 2 λεπτά	ä Κλείστε την πόρτα.
W11	Ναι	Τάση συνεχούς ρεύματος <7,5 V	Πραγματοποιείται αυτόματη επαναφορά
W19	Ναι	Τάση συνεχούς ρεύματος <10,9 V	Πραγματοποιείται αυτόματη επαναφορά

Κωδικός	Ηχητικός συναγεργμός	Βλάβη	Επίλυση
E32	Ναι	Υπερρεύμα εξωτερικού ανεμιστήρα	ä Πιέστε το πλήκτρο ON/OFF για τουλάχιστον 2 δευτερόλεπτα.
E33	Ναι	Ο συμπιεστής δεν εκκινείται	ä Πιέστε το πλήκτρο ON/OFF για τουλάχιστον 2 δευτερόλεπτα.
E34	Ναι	Υπερφόρτωση συμπιεστή	ä Πιέστε το πλήκτρο ON/OFF για τουλάχιστον 2 δευτερόλεπτα.
E35	Ναι	Θερμική διακοπή μονάδας ελέγχου συμπιεστή	ä Πιέστε το πλήκτρο ON/OFF για τουλάχιστον 2 δευτερόλεπτα.

RC 10.4S.70, RC 10.4S.90, RC 10.4P.100, RCL 10.4S, RCD 10.5(X)S, RCS 10.5(X)S

Σε περίπτωση βλάβης, το LED προειδοποίησης () στην οθόνη αναβοσβήνει σύμφωνα με την εκάστοτε βλάβη.

Για όλες τις βλάβες του τύπου ΠΡΟΕΙΔΟΠΟΙΗΣΗ (W) πραγματοποιείται αυτόματη επαναφορά, μόλις επιδιορθωθεί η βλάβη.

Για όλες τις βλάβες του τύπου ΣΦΑΛΜΑ (E) πρέπει να πραγματοποιηθεί χειροκίνητη επαναφορά:

- ▶ Πιέστε το ① για 2 δευτερόλεπτα.
- ✓ Ενεργοποιείται ένα ηχητικό σήμα.
- ✓ Η επαναφορά του σφάλματος ολοκληρώθηκε.

Αριθμός αναβοσβημάτων	Ηχητικός συναγεργμός	Τύπος βλάβης	Βλάβη	Επίλυση
Συνεχές	Όχι	W	Ελαττωματικός αισθητήρας θερμοκρασίας στον χώρο συντήρησης	ä Επικοινωνήστε με ένα εξουσιοδοτημένο σημείο εξυπηρέτησης πελατών.
1	Ναι	W	Τάση συνεχούς ρεύματος <7,5 V	Πραγματοποιείται αυτόματη επαναφορά

Αριθμός ανα-βοσβημάτων	Ηχητικός συναγερούς	Τύπος βλάβης	Βλάβη	Επίλυση
2	Ναι	E	Υπερρεύμα εξωτερικού ανεμιστήρα	ä Πιέστε το πλήκτρο ON/OFF για τουλάχιστον 2 δευτερόλεπτα.
3	Ναι	E	Ο συμπιεστής δεν εκκινείται	ä Πιέστε το πλήκτρο ON/OFF για τουλάχιστον 2 δευτερόλεπτα.
4	Ναι	E	Υπερφόρτωση συμπιεστή	ä Πιέστε το πλήκτρο ON/OFF για τουλάχιστον 2 δευτερόλεπτα.
5	Ναι	E	Θερμική διακοπή μονάδας ελέγχου συμπιεστή	ä Πιέστε το πλήκτρο ON/OFF για τουλάχιστον 2 δευτερόλεπτα.
6	Όχι	W	Βλάβη διαύλου CI	Πραγματοποιείται αυτόματη επαναφορά
-	Ναι	W	Πόρτα ανοιχτή για περισσότερο από 2 λεπτά	ä Κλείστε την πόρτα.

6.2 Αντιμετώπιση βλαβών στην πόρτα του ψυγείου

RC 10.4T.70, RC 10.4T.90, RCL 10.4T, RCD 10.5(X)T, RCS 10.5(X)T



ΠΡΟΦΥΛΑΞΗ! Κίνδυνος τραυματισμού

Η πόρτα ενδέχεται να αποσυνδεθεί εντελώς από τη συσκευή, εάν υποστούν ζημιά ή συστραφούν οι πείροι ασφάλισης.



ΥΠΟΔΕΙΞΗ

Εάν η πόρτα δεν κλείνει, η χειρολαβή της πόρτας έχει μπλοκάρει στην ανοιχτή πλευρά.

Για επανατοποθέτηση της πόρτας:

- ▶ Τοποθετήστε την πόρτα σύμφωνα με την απεικόνιση (σχ. **13**, σελίδα 15).

Για κλείσιμο της πόρτας:

- ▶ Αποκαταστήστε το μπλοκάρισμα της χειρολαβής πόρτας σύμφωνα με την απεικόνιση (σχ. **14**, σελίδα 16).

7 Καθαρισμός και συντήρηση



ΠΡΟΕΙΔΟΠΟΙΗΣΗ!

Αποσυνδέετε πάντοτε τη συσκευή από την τροφοδοσία ενέργειας, πριν από όλες τις εργασίες καθαρισμού και συντήρησης.



ΠΡΟΣΟΧΗ!

Για τον καθαρισμό, μη χρησιμοποιείτε ποτέ δραστικές καθαριστικές ουσίες ή σκληρά και αιχμηρά εργαλεία για την αφαίρεση του πάγου ή για το ξεκόλλημα αντικειμένων, που έχουν κολλήσει λόγω δημιουργίας πάγου.

- ▶ Καθαρίζετε το ψυγείο τακτικά καθώς και σε περίπτωση ρύπανσης με ένα υγρό πανί.
- ▶ Προσέξτε ώστε να μη στάξει καθόλου νερό στα λάστιχα στεγανοποίησης. Διαφορετικά μπορεί να προκληθεί ζημιά στα ηλεκτρονικά εξαρτήματα.
- ▶ Μετά από τον καθαρισμό, σκουπίστε το ψυγείο με ένα στεγνό πανί.
- ▶ Ελέγχετε τακτικά τον σωλήνα αποστράγγισης συμπυκνωμάτων. Καθαρίζετε τον σωλήνα αποστράγγισης συμπυκνωμάτων, όταν απαιτείται. Εάν έχει βουλώσει, το νερό συμπύκνωσης συγκεντρώνεται στο κάτω μέρος του ψυγείου.

8 Εγγύηση

Ισχύει η νόμιμη διάρκεια εγγύησης. Εάν το προϊόν έχει ελαττώματα, απευθυνθείτε στην αντιπροσωπεία του κατασκευαστή στη χώρα σας (βλέπε dometic.com/dealer) ή στο κατάστημα αγοράς.

Για τη διεξαγωγή της επισκευής ή για διεκπεραίωση της εγγύησης πρέπει να αποστείλετε και τα εξής έγγραφα:

- ένα αντίγραφο της απόδειξης αγοράς με την ημερομηνία αγοράς,
- το λόγο για την υποβολή των παραπόνων ή μια περιγραφή του σφάλματος.

9 Απόρριψη



ΥΠΟΔΕΙΞΗ

Αυτή η συσκευή περιέχει εύφλεκτο μονωτικό προωθητικό αέριο. Η συσκευή πρέπει να αφαιρείται και να απορρίπτεται μόνο από ειδικευμένο τεχνικό.



Προστατέψτε το περιβάλλον!

Οι παλιές μπαταρίες δεν επιτρέπεται να πετιούνται στα σκουπίδια του σπιτιού!

Τις χαλασμένες και τις άδειες μπαταρίες πρέπει να τις παραδίδετε πίσω στα κατάλληλα σημεία συλλογής.

10 Τεχνικά χαρακτηριστικά

Για την τρέχουσα Δήλωση συμμόρφωσης ΕΕ για τη συσκευή σας, παρακαλούμε να ανατρέξετε στην αντίστοιχη σελίδα προϊόντος στον ιστότοπο dometic.com ή να επικοινωνήσετε απευθείας με τον κατασκευαστή (βλέπε dometic.com/dealer).

Αυτή η συσκευή συμμορφώνεται με τον κανονισμό UN ECE R10.

Περιέχει φθοριωμένα αέρια του θερμοκηπίου

Ερμητικά σφραγισμένος εξοπλισμός

	RC 10.4(S)(T).70	RC 10.4(S)(T).90	RC 10.4P.100
Χωρητικότητα			
Ολική χωρητικότητα:	62 l	86 l	94 l
Χώρος συντήρησης:	54,5 l	75,5 l	81 l
Χώρος κατάψυξης:	7,5 l	7,5 l	9 l
Συνολική ωφέλιμη χωρητικότητα:	62 l	83 l	90 l
Χωρίς τον χώρο κατάψυξης			
Ολική χωρητικότητα:	69 l	90 l	98 l
Ωφέλιμη χωρητικότητα:	64 l	85 l	93 l
Ηλεκτρική τάση σύνδεσης:	12 V ⁼⁼⁼	12 V ⁼⁼⁼	12 V ⁼⁼⁼
Μέση ισχύς εισόδου:	42 W	45 W	48 W
Κατανάλωση ενέργειας Λειτουργία απόδοσης (PERFORMANCE):	0.45 kWh/24 h 37,5 Ah/24 h	0.45 kWh/24 h 37,5 Ah/24 h	0,46 kWh/24 h 38 Ah/24 h
Κλιματική κατηγορία:	T	T	T
Ψυκτικό μέσο:	R134a/40 g	R134a/43 g	R134a/47 g
Ισοδύναμο CO ₂ :	0,057 t	0,061 t	0,065 t
Δυναμικό υπερθέρμανσης του πλανήτη (GWP):	1430	1430	1430
Εκπομπή θορύβου (EN60704): Λειτουργία απόδοσης (PERFORMANCE): Αθόρυβη λειτουργία (QUIET):	42 dB(A) 39 dB(A)	42 dB(A) 39 dB(A)	42 dB(A) 39 dB(A)
Διαστάσεις Υ x Π x Β (σε mm):	821 x 420 x 450	975 x 420 x 485	902 x 420 x 655 (πίσω συμπίε- στής) 902 x 590 x 485 (πλευρικός συμπι- εστής)
Βάρος:	19,5 kg	21,4 kg	21 kg
Έλεγχος / πιστοποίηση:			

	RCL 10.4(S)(T)	RCD 10.5(S)(T)	RCD 10.5X(S)(T)
Χωρητικότητα			
Ολική χωρητικότητα:	133 l	153 l	177 l
Χώρος συντήρησης:	116 l	118 l	142 l
Χώρος κατάψυξης:	12 l	29 l	35 l
Συνολική ωφέλιμη χωρητικότητα:	128 l	147 l	171 l
Χωρίς τον χώρο κατάψυξης			
Ολική χωρητικότητα:	139 l	–	–
Ωφέλιμη χωρητικότητα:	134 l	–	–
Ηλεκτρική τάση σύνδεσης:	12 V ⁼⁼⁼	12 V ⁼⁼⁼	12 V ⁼⁼⁼
Μέση ισχύς εισόδου:	54 W	54 W	54 W
Κατανάλωση ενέργειας Λειτουργία απόδοσης (PERFORMANCE):	0,61 kWh/24 h 51 Ah/24 h	0,70 kWh/24 h 43 Ah/24 h	0,72 kWh/24 h 60 Ah/24 h
Κλιματική κατηγορία:	ST	ST	ST
Ψυκτικό μέσο:	R134a / 40 g	R134a/44 g	R134a/44 g
Ισοδύναμο CO ₂ :	0,057 t	0,057 t	0,057 t
Δυναμικό υπερθέρμανσης του πλανήτη (GWP):	1430	1430	1430
Εκπομπή θορύβου (EN60704): Λειτουργία απόδοσης (PERFORMANCE): Αθόρυβη λειτουργία (QUIET):	42 dB(A) 39 dB(A)	42 dB(A) 39 dB(A)	42 dB(A) 39 dB(A)
Διαστάσεις Υ x Π x Β (σε mm):	1293 x 420 x 595	1282 x 523 x 565	1282 x 523 x 620
Βάρος:	32 kg	36,5 kg	39,5 kg
Έλεγχος / πιστοποίηση:			

	RCS 10.5(S)(T)	RCS 10.5X(S)(T)
Χωρητικότητα		
Ολική χωρητικότητα:	78 l	92 l
Χώρος συντήρησης:	69,1 l	80,3 l
Χώρος κατάψυξης:	9,2 l	12,1 l
Συνολική ωφέλιμη χωρητικότητα:	78 l	92 l
Χωρίς τον χώρο κατάψυξης		
Ολική χωρητικότητα:	83 l	98 l
Ωφέλιμη χωρητικότητα:	83 l	98 l
Ηλεκτρική τάση σύνδεσης:	12 V	12 V
Μέση ισχύς εισόδου:	5,9 A	5,5 A
Κατανάλωση ενέργειας		
Λειτουργία απόδοσης (PERFORMANCE):	0,42 kWh/24 h 35 Ah/24 h	0,43 kWh/24 h 35,5 Ah/24 h
Κλιματική κατηγορία:	N, ST	N, ST
Ψυκτικό μέσο:	R600a / 24 g	R600a / 23 g
Ισοδύναμο CO2:	0,072 kg	0,069 kg
Δυναμικό υπερθέρμανσης του πλανήτη (GWP):	3	3
Εκπομπή θορύβου (EN60704):		
Με κανάλι αέρα:		
Λειτουργία απόδοσης (PERFORMANCE):	44 dB(A)	44 dB(A)
Αθόρυβη λειτουργία (QUIET):	39 dB(A)	39 dB(A)
Χωρίς κανάλι αέρα:		
Λειτουργία απόδοσης (PERFORMANCE):	42 dB(A)	42 dB(A)
Αθόρυβη λειτουργία (QUIET):	38 dB(A)	38 dB(A)
Διαστάσεις Υ x Π x Β (σε mm):	821 x 523 x 555	821 x 523 x 610
Βάρος:	24,5 kg	25 kg
Έλεγχος / πιστοποίηση:		

Mobile living made easy.



dometic.com

**YOUR LOCAL
DEALER**

dometic.com/dealer

**YOUR LOCAL
SUPPORT**

dometic.com/contact

**YOUR LOCAL
SALES OFFICE**

dometic.com/sales-offices

A complete list of Dometic companies, which comprise the Dometic Group, can be found in the public filings of:
DOMETIC GROUP AB Hemvärnsgatan 15 SE-17154 Solna Sweden