

EasyCut 110/18V P4A  
HighCut 250/18V P4A  
HighCut 360/18V P4A

Art. 14772  
Art. 14774  
Art. 14776

<b>de</b>	<b>Betriebsanleitung</b> Akku-Astschere/ Akku-Teleskop-Baum- und Strauch-Schneider	<b>sk</b>	<b>Návod na obsluhu</b> Akumulátorové nožnice na konáre/ Akumulátorová teleskopická strihacia kopija na stromy a kríky
<b>en</b>	<b>Operator's manual</b> Battery Pruning Lopper/ Battery Telescopic Pruning Lopper	<b>el</b>	<b>Οδηγίες χρήσης</b> Ψαλίδι κλαδέματος μπαταρίας/ Τηλεσκοπικό ψαλίδι κλαδέματος δένδρων και θάμνων μπαταρίας
<b>fr</b>	<b>Mode d'emploi</b> Coupe-branches à batterie/ Coupe-branches télescopique à batterie	<b>ru</b>	<b>Инструкция по эксплуатации</b> Аккумуляторный секатор/ Аккумуляторный телескопический сучкорез и кусторез
<b>nl</b>	<b>Gebruiksaanwijzing</b> Accutakkenschaar/ Telescopische accutakkenschaar	<b>sl</b>	<b>Navodilo za uporabo</b> Akumulatorske škarje za veje/ Akumulatorski teleskopski obrezovalnik dreves in grmovja
<b>sv</b>	<b>Bruksanvisning</b> Batteridrivnen gren- och röjsax/ Batteridrivnen teleskopisk träd- och busksax	<b>hr</b>	<b>Upute za uporabu</b> Baterijske škare za grane/ Baterijski teleskopski obrezivač drveća i gmlja
<b>da</b>	<b>Brugsanvisning</b> Batteridreven grensaks/ Batteridreven teleskopisk grensaks	<b>sr/bs</b>	<b>Uputstvo za rad</b> Baterijske makaze za grane/ Baterijski teleskopski sekač drveća i žbunja
<b>fi</b>	<b>Käyttöohje</b> Akkukäyttöiset oksasakset/ Akkukäyttöinen teleskooppinen puu- ja pensasleikkuri	<b>uk</b>	<b>Інструкція з експлуатації</b> Акумуляторний гілкоріз/ Акумуляторний-телескопічний-висоторіз
<b>no</b>	<b>Bruksanvisning</b> Batteridrevet grensaks/ Batteridrevet teleskopsaks for trær og busker	<b>ro</b>	<b>Instrucțiuni de utilizare</b> Foarfecă cu acumulator pentru crengi/ Foarfecă telesopică cu acumulator pentru arbori și arbuști
<b>it</b>	<b>Istruzioni per l'uso</b> Troncarami a batteria/ Lancia troncarami telescopica a batteria	<b>tr</b>	<b>Kullanma Kılavuzu</b> Akülü dal makası/ Akülü teleskobik ağaç ve çalı kesici
<b>es</b>	<b>Instrucciones de empleo</b> Cortarramas por batería/ Cortarramas telescópico por batería para árboles y arbustos	<b>bg</b>	<b>Инструкция за експлоатация</b> Акумулаторна ножица за клони/ Акумулаторна телескопична прътова ножица за кастрене на клони
<b>pt</b>	<b>Manual de instruções</b> Tesoura de ramos a bateria/ Tesoura telescópica a bateria para árvores e arbustos	<b>sq</b>	<b>Manual përdorimi</b> Prerëse degësh me bateri/ Tranxhë teleskopike pemësh dhe shkurresh me bateri
<b>pl</b>	<b>Instrukcja obsługi</b> Nożyce akumulatorowe do gałęzi/ Teleskopowy sekator akumulatorowy do drzew i krzewów	<b>et</b>	<b>Kasutusjuhend</b> Akuga oksakäärid/ Teleskoopvarrega akupu- ja oksalõikur
<b>hu</b>	<b>Használati utasítás</b> Akkumulátoros ágvágó olló/ Összecsúsztható akkumulátoros fa- és bozótvágó	<b>lt</b>	<b>Ekspluatavimo instrukcija</b> Akumuliatorinis šakų genėtuvas/ Akumuliatorinis teleskopinis medžių ir krūmų genėtuvas
<b>cs</b>	<b>Návod k obsluze</b> Akumulátorové nůžky na větve/ Akumulátorové teleskopické nůžky na stromy a keře	<b>lv</b>	<b>Lietošanas instrukcija</b> Zaru šķēres ar akumulatoru/ Teleskopiskais koku un zaru griezējs ar akumulatoru

- de
- en
- fr
- nl
- sv
- da
- fi
- no
- it
- es
- pt
- pl
- hu
- cs
- sk
- el
- ru
- sl
- hr
- sr/bs
- uk
- ro
- tr
- bg
- sq
- et
- lt
- lv

<p><b>de Produkthaftung</b> Wir weisen ausdrücklich darauf hin, dass wir in Übereinstimmung mit dem Produkthaftungsgesetz nicht für Schäden haften, die durch unsere Produkte entstehen, wenn diese unsachgemäß und nicht durch einen von uns autorisierten Servicepartner repariert wurden oder wenn keine Original GARDENA Teile oder von uns zugelassene Teile verwendet wurden.</p>
<p><b>en Product liability</b> In accordance with the German Product Liability Act, we hereby expressly declare that we accept no liability for damage incurred from our products where said products have not been properly repaired by a GARDENA-approved service partner or where original GARDENA parts or parts authorised by GARDENA were not used.</p>
<p><b>fr Responsabilité</b> Conformément à la loi relative à la responsabilité du fait des produits défectueux, nous déclarons expressément par la présente que nous déclinons toute responsabilité pour les dommages résultant de nos produits, si lesdits produits n'ont pas été correctement réparés par un partenaire d'entretien agréé GARDENA ou si des pièces d'origine GARDENA ou des pièces agréées GARDENA n'ont pas été utilisées.</p>
<p><b>nl Productaansprakelijkheid</b> Conform de Duitse wet inzake productaansprakelijkheid verklaren wij hierbij uitdrukkelijk dat wij geen aansprakelijkheid aanvaarden voor schade ontstaan uit onze producten waarbij deze producten niet zijn gerepareerd door een GARDENA-erkende servicepartner of waarbij geen originele GARDENA-onderdelen of onderdelen die door GARDENA zijn goedgekeurd zijn gebruikt.</p>
<p><b>sv Produktansvar</b> I enlighet med tyska produktansvarslagar förklarar vi härmed uttryckligen att vi inte åtar oss något ansvar för skador som orsakas av våra produkter där produkterna inte har genomgått korrekt reparation från en GARDENA-godkänd servicepartner eller där originaldelar från GARDENA eller delar godkända av GARDENA inte använts.</p>
<p><b>da Produktansvar</b> I overensstemmelse med den tyske produktansvarslav erklærer vi hermed udtrykkeligt, at vi ikke påtager os noget ansvar for skader på vores produkter, hvis de pågældende produkter ikke er blevet repareret korrekt af en GARDENA-godkendt servicepartner, eller hvor der ikke er brugt originale GARDENA-reservedele eller godkendte reservedele fra GARDENA.</p>
<p><b>fi Tuotevastuu</b> Saksan tuotevastuulain mukaisesti emme ole vastuussa laitteiden vaurioista, jos korjauksia ei ole tehnyt GARDENAn hyväksymä huoltoliike tai jos niiden syynä on muiden kuin alkuperäisten GARDENA-varaosien tai GARDENAn hyväksymien varaosien käyttö.</p>
<p><b>it Responsabilità del prodotto</b> In conformità con la Legge tedesca sulla responsabilità del prodotto, con la presente dichiariamo espressamente che decliniamo qualsiasi responsabilità per danni causati dai nostri prodotti qualora non siano stati correttamente riparati presso un partner di assistenza approvato GARDENA o laddove non siano stati utilizzati ricambi originali o autorizzati GARDENA.</p>
<p><b>es Responsabilidad sobre el producto</b> De acuerdo con la Ley de responsabilidad sobre productos alemana, por la presente declaramos expresamente que no aceptamos ningún tipo de responsabilidad por los daños ocasionados por nuestros productos si dichos productos no han sido reparados por un socio de mantenimiento aprobado por GARDENA o si no se han utilizado piezas originales GARDENA o piezas autorizadas por GARDENA.</p>
<p><b>pt Responsabilidade pelo produto</b> De acordo com a lei alemã de responsabilidade pelo produto, declaramos que não nos responsabilizamos por danos causados pelos nossos produtos, caso os tais produtos não tenham sido devidamente reparados por um parceiro de assistência GARDENA aprovado ou se não tiverem sido utilizadas peças GARDENA originais ou peças autorizadas pela GARDENA.</p>
<p><b>pl Odpowiedzialność za produkt</b> Zgodnie z niemiecką ustawą o odpowiedzialności za produkt, niniejszym wyraźnie oświadczamy, że nie ponosimy żadnej odpowiedzialności za szkody poniesione na skutek użytkowania naszych produktów, w przypadku gdy naprawa tych produktów nie była odpowiednio przeprowadzana przez zatwierdzonego przez firmę GARDENA partnera serwisowego lub nie stosowano oryginalnych części GARDENA albo części autoryzowanych przez tę firmę.</p>
<p><b>hu Termékszavatosság</b> A németországi termékszavatossági törvényvel összhangban ezennel nyomatékosan kijelentjük, hogy nem vállalunk felelősséget a termékeinkben keletkezett olyan károkért, amelyek valamely GARDENA által jóváhagyott szervizpartner által nem megfelelően végzett javításból adódtak, vagy amely során nem eredeti GARDENA alkatrészeket vagy a GARDENA által jóváhagyott alkatrészeket használtak fel.</p>
<p><b>cs Odpovědnost za výrobek</b> Upozorňujeme na to, že v souladu se zákonem o odpovědnosti za škodu způsobenou vadným výrobkem neručíme za škody, které způsobily naše produkty, pokud byly opraveny neodborně a ne námi autorizovaným servisním partnerem nebo pokud nebyly použity originální díly GARDENA nebo námi schválené díly.</p>
<p><b>sk Zodpovednosť za produkt</b> V súlade s nemeckými právnymi predpismi upravujúcimi zodpovednosť za výrobok týmto výslovne prehlasujeme, že nenesieme žiadnu zodpovednosť za škody spôsobené našimi výrobkami, v prípade ktorých neboli náležite opravy vykonané servisným partnerom schváleným spoločnosťou GARDENA alebo neboli použité diely spoločnosti GARDENA alebo diely schválené spoločnosťou GARDENA.</p>
<p><b>el Ευθύνη προϊόντος</b> Σύμφωνα με τον γερμανικό νόμο περί Ευθύνης για τα Προϊόντα, με το παρόν δηλώνουμε ρητώς ότι δεν αποδεχόμαστε καμία ευθύνη για τυχόν ζημιές που προκύπτουν από τα προϊόντα μας εάν αυτά δεν έχουν επισκευαστεί σωστά από κάποιον εγκεκριμένο συνεργάτη επισκευών της GARDENA ή εάν δεν έχουν χρησιμοποιηθεί αυθεντικά εξαρτήματα GARDENA ή εξαρτήματα εγκεκριμένα από την GARDENA.</p>
<p><b>sl Odgovornost proizvajalca</b> V skladu z nemškimi zakoni o odgovornosti za izdelke, izrecno izjavljajo, da ne sprejemamo nobene odgovornosti za škodo, ki jo povzročijo naši izdelki, če teh niso ustrezno popravili GARDENINI odobreni servisni partnerji ali pri tem niso bili uporabljeni originalni GARDENINI nadomestni deli ali GARDENINIMI homologiranimi nadomestnimi deli.</p>
<p><b>hr Pouzdanost proizvoda</b> Sukladno njemačkom zakonu o pouzdanosti proizvoda, ovime izričito izjavljujemo kako ne prihvaćamo nikakvu odgovornost za oštećenja na našim proizvodima nastala uslijed neispravnog popravka od strane servisnog partnera kojeg odobrava GARDENA ili uslijed nekorištenja originalnih GARDENA dijelova ili dijelova koje odobrava GARDENA.</p>
<p><b>ro Răspunderea pentru produs</b> În conformitate cu Legea germană privind răspunderea pentru produs, declarăm în mod expres prin prezentul document că nu acceptăm nicio răspundere pentru defecțiunile suferite de produsele noastre atunci când acestea nu au fost reparate în mod corect de un atelier de service partener, aprobat de GARDENA, sau când nu au fost utilizate piese GARDENA originale sau piese autorizate de GARDENA.</p>
<p><b>bg Отговорност за вреди, причинени от стоки</b> Съгласно германския Закон за отговорността за вреди, причинени от стоки, с настоящото изрично декларираме, че не носим отговорност за щети, причинени от нашите продукти, ако те не са били правилно ремонтирани от одобрен от GARDENA сервиз или ако не са използвани оригинални части на GARDENA или части, одобрени от GARDENA.</p>
<p><b>et Tootevastutus</b> Vastavalt Saksamaa tootevastutusseadusele deklareerime käesolevaga selgesõnaliselt, et me ei kanna mingisugust vastutust meie toodetest tingitud kahjude eest, kui need tooted ei ole korrektselt parandatud GARDENA heakskiidetud hoolduspartneri poolt või kui parandamisel ei ole kasutatud GARDENA originaalosi või GARDENA volitatud osi.</p>
<p><b>lt Gaminio patikimumas</b> Mes aiškiai pareiškiame, kad, atsižvelgiant į Vokietijos gaminių patikimumo įstatymą, neprisiimame atsakomybės dėl bet kokios žalos, patirtos dėl mūsų gaminių, jeigu jie buvo netinkamai taisomi arba jų dalys buvo pakeistos neoriginaliomis GARDENA dalimis ar nepatvirtintomis dalimis, arba jeigu remonto darbai buvo atliekami ne GARDENA techninės priežiūros centro specialistų.</p>
<p><b>lv Atbildība par produkcijas kvalitāti</b> Saskaņā ar Vācijas likumu par atbildību par produkcijas kvalitāti ar šo mēs paziņojam, ka neuzņemamies atbildību par bojājumiem, kas radušies, lietojot mūsu izstrādājumus, kuru remontu nav veicis uzņēmuma GARDENA apstiprināts apkopes partneris vai kuru remontam netika izmantotas oriģinālās GARDENA detaļas vai detaļas, kuru lietošanu apstiprinājis uzņēmums GARDENA.</p>

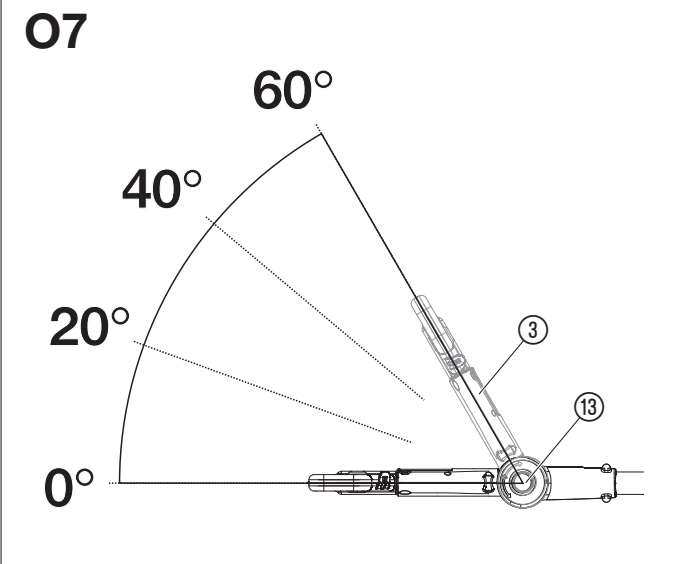
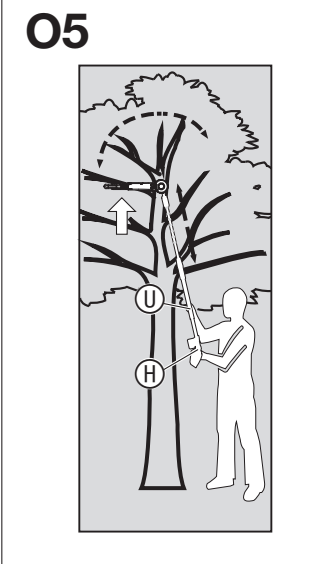
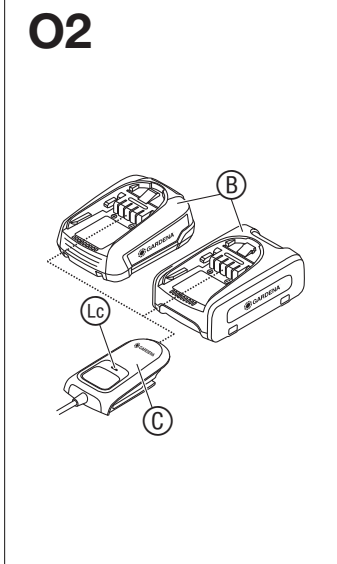
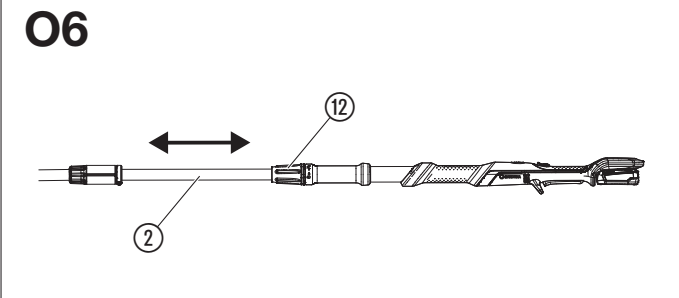
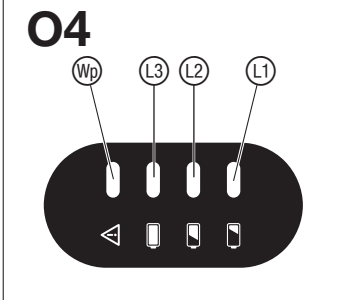
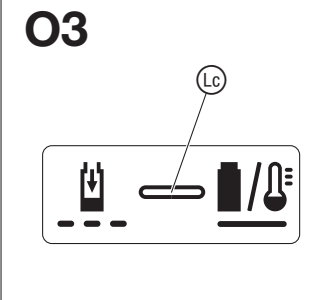
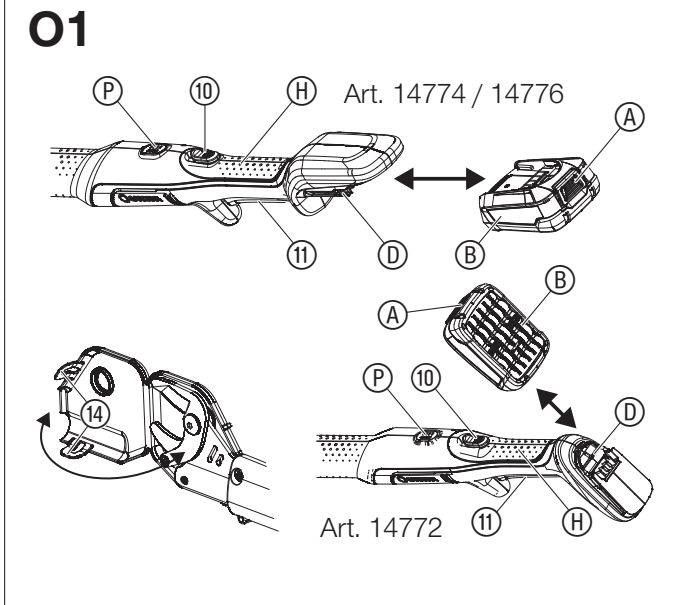
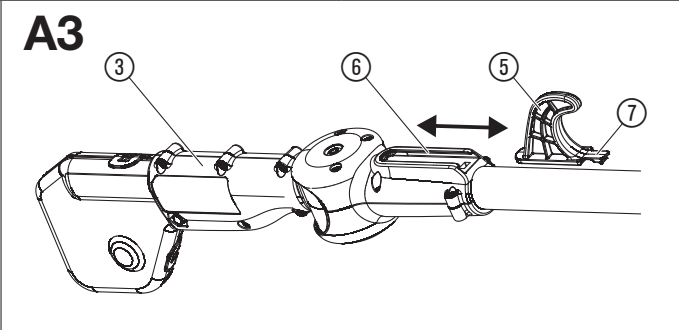
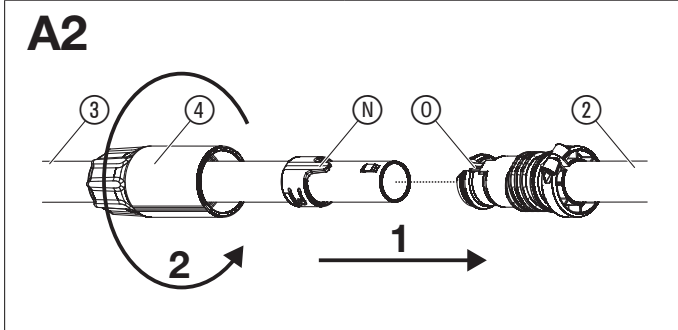
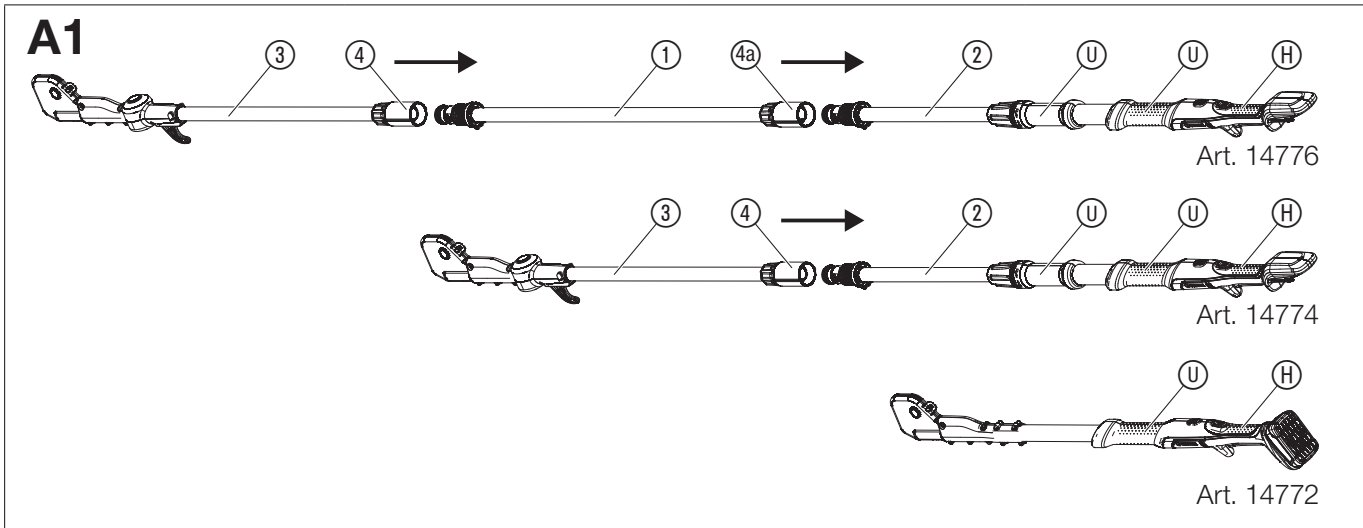

# de Akku-Astschere EasyCut 110/18V P4A / Akku-Teleskop-Baum- und Strauch- Schneider HighCut 250/18V P4A / HighCut 360/18V P4A

1. SICHERHEITSHINWEISE	4
2. MONTAGE	6
3. BEDIENUNG	6
4. WARTUNG	7
5. LAGERUNG	8
6. FEHLERBEHEBUNG	8
7. TECHNISCHE DATEN	8
8. ZUBEHÖR/ERSATZTEILE	9
9. SERVICE	9
10. ENTSORGUNG	9

Originalbetriebsanleitung.

## 1. SICHERHEITSHINWEISE

### 1.1 Erklärung der Symbole:



Lesen Sie die Betriebsanleitung.



Gefahr – Halten Sie die Hände vom Messer fern.



Nicht dem Regen aussetzen.



Augen- und Kopfschutz tragen.



Abstand halten.



Lebensgefahr durch Stromschlag!  
Halten Sie sich mindestens 10 m fern von  
Stromleitungen.



Akku vor der Reinigung oder Wartung abnehmen.

### 1.2 Allgemeine Sicherheitshinweise

#### 1.2.1 Allgemeine Sicherheitshinweise für Maschinen



**WARNUNG!**

Lesen Sie alle Sicherheitshinweise, Anweisungen, Bilderungen und technischen Daten, mit denen diese Maschine versehen ist.

Versäumnisse bei der Einhaltung aller unten aufgeführten Anweisungen können elektrischen Schlag, Brand und/oder schwere Verletzungen verursachen.

Bewahren Sie alle Sicherheitshinweise und Anweisungen für die Zukunft auf. Der in den Sicherheitshinweisen verwendete Begriff „Maschine“ bezieht sich auf netzbetriebene Maschinen (mit Netzkabel) und auf akkubetriebene Maschinen (ohne Netzkabel).

#### 1) Arbeitsplatzsicherheit

**a) Halten Sie Ihren Arbeitsbereich sauber und gut beleuchtet.**

Unordnung oder unbeleuchtete Arbeitsbereiche können zu Unfällen führen.

**b) Arbeiten Sie mit der Maschine nicht in explosionsgefährdeter Umgebung, in der sich brennbare Flüssigkeiten, Gase oder Stäube befinden.**

Maschinen erzeugen Funken, die den Staub oder die Dämpfe entzünden können.

**c) Halten Sie Kinder und andere Personen während der Benutzung der Maschine fern.**

Bei Ablenkung können Sie die Kontrolle über die Maschine verlieren.

#### 2) Elektrische Sicherheit

**a) Der Anschlussstecker der Maschine muss in die Steckdose passen. Der Stecker darf in keiner Weise verändert werden. Verwenden Sie keine Adapterstecker gemeinsam mit schutzgeerdeten Maschinen.**

Unveränderte Stecker und passende Steckdosen verringern das Risiko eines elektrischen Schlages.

**b) Vermeiden Sie Körperkontakt mit geerdeten Oberflächen wie von Rohren, Heizungen, Herden und Kühlschränken. Es besteht ein erhöhtes Risiko durch elektrischen Schlag, wenn Ihr Körper geerdet ist.**

**c) Halten Sie Maschinen von Regen oder Nässe fern. Das Eindringen von Wasser in eine Maschine erhöht das Risiko eines elektrischen Schlages.**

**d) Zweckenfremden Sie die Anschlussleitung nicht, um die Maschine zu tragen, aufzuhängen oder um den Stecker aus der Steckdose zu ziehen. Halten Sie das Kabel fern von Hitze, Öl, scharfen Kanten oder sich bewegenden Maschinenteilen. Beschädigte oder verwickelte Kabel erhöhen das Risiko eines elektrischen Schlages.**

**e) Wenn Sie mit einer Maschine im Freien arbeiten, verwenden Sie nur Verlängerungsleitungen, die auch für den Außenbereich geeignet sind. Die Anwendung einer für den Außenbereich geeigneten Verlängerungsleitung verringert das Risiko eines elektrischen Schlages.**

**f) Wenn der Betrieb der Maschine in feuchter Umgebung nicht vermeidbar ist, verwenden Sie einen Fehlerstromschutzschalter. Der Einsatz eines Fehlerstromschutzschalters vermindert das Risiko eines elektrischen Schlages.**

#### 3) Sicherheit von Personen

**a) Seien Sie aufmerksam, achten Sie darauf, was Sie tun, und gehen Sie mit Vernunft an die Arbeit mit einer Maschine. Benutzen Sie keine Maschine, wenn Sie müde sind oder unter dem Einfluss von Drogen, Alkohol oder Medikamenten stehen.**

Ein Moment der Unachtsamkeit beim Gebrauch der Maschine kann zu ernsthaften Verletzungen führen.

**b) Tragen Sie persönliche Schutzausrüstung und immer eine Schutzbrille. Das Tragen persönlicher Schutzausrüstung, wie eine Staubmaske, rutschfeste Sicherheitsschuhe, Schutzhelm oder Gehörschutz, je nach Art und Einsatz der Maschine, verringert das Risiko von Verletzungen.**

**c) Vermeiden Sie eine unbeabsichtigte Inbetriebnahme. Vergewissern Sie sich, dass die Maschine ausgeschaltet ist, bevor Sie sie an die Stromversorgung und/oder den Akku anschließen, sie aufnehmen oder tragen. Wenn Sie beim Tragen der Maschine den Finger am Schalter haben oder die Maschine eingeschaltet an die Stromversorgung anschließen, kann dies zu Unfällen führen.**

**d) Entfernen Sie Einstellwerkzeuge oder Schraubenschlüssel, bevor Sie die Maschine einschalten. Ein Werkzeug oder Schlüssel, der sich in einem drehenden Maschinenteil befindet, kann zu Verletzungen führen.**

**e) Vermeiden Sie eine abnormale Körperhaltung. Sorgen Sie für einen sicheren Stand und halten Sie jederzeit das Gleichgewicht. Dadurch können Sie die Maschine in unerwarteten Situationen besser kontrollieren.**

**f) Tragen Sie geeignete Kleidung. Tragen Sie keine weite Kleidung oder Schmuck. Halten Sie Haare und Kleidung fern von sich bewegenden Teilen. Lockere Kleidung, Schmuck oder lange Haare können von sich bewegenden Teilen erfasst werden.**

**g) Wenn Staubabsaug- und -auffangeinrichtungen montiert werden können, sind diese anzuschließen und richtig zu verwenden. Verwendung einer Staubabsaugung kann Gefährdungen durch Staub verringern.**

**h) Wiegen Sie sich nicht in falscher Sicherheit und setzen Sie sich nicht über die Sicherheitsregeln für Maschinen hinweg, auch wenn Sie nach vielfachem Gebrauch mit der Maschine vertraut sind. Achtloses Handeln kann binnen Sekundenbruchteilen zu schweren Verletzungen führen.**

#### 4) Verwendung und Behandlung der Maschine

**a) Überlasten Sie die Maschine nicht. Verwenden Sie für Ihre Arbeit die dafür bestimmte Maschine. Mit der passenden Maschine arbeiten Sie besser und sicherer im angegebenen Leistungsbereich.**

**b) Benutzen Sie keine Maschine, deren Schalter defekt ist.**

Eine Maschine, die sich nicht mehr ein- oder ausschalten lässt, ist gefährlich und muss repariert werden.

**c) Ziehen Sie den Stecker aus der Steckdose und/oder entfernen Sie den Akku, bevor Sie Maschineneinstellungen vornehmen, Zubehörteile wechseln oder die Maschine weglegen.**

Diese Vorsichtsmaßnahme verhindert den unbeabsichtigten Start der Maschine.

**d) Bewahren Sie unbenutzte Maschinen außerhalb der Reichweite von Kindern auf. Lassen Sie Personen die Maschine nicht benutzen, die mit dieser nicht vertraut sind oder diese Anweisungen nicht gelesen haben. Maschinen sind gefährlich, wenn Sie von unerfahrenen Personen benutzt werden.**

**e) Pflegen Sie Maschinen mit Sorgfalt. Kontrollieren Sie, ob bewegliche Teile einwandfrei funktionieren und nicht klemmen, ob Teile gebrochen oder so beschädigt sind, dass die Funktion der Maschine beeinträchtigt ist. Lassen Sie beschädigte Teile vor dem Einsatz der Maschine reparieren. Viele Unfälle haben ihre Ursache in schlecht gewarteten Maschinen.**

**f) Halten Sie Schneidwerkzeuge scharf und sauber.**

Sorgfältig gepflegte Schneidwerkzeuge mit scharfen Schneidkanten verkleben sich weniger und sind leichter zu führen.

**g) Verwenden Sie die Maschine, Zubehör, Einsatzwerkzeuge usw. entsprechend diesen Anweisungen. Berücksichtigen Sie dabei die Arbeitsbedingungen und die auszuführende Tätigkeit.**

Der Gebrauch von Maschinen für andere als die vorgesehenen Anwendungen kann zu gefährlichen Situationen führen.

**h) Halten Sie Griffe und Griffflächen trocken, sauber und frei von Öl und Fett. Rutschige Griffe und Griffflächen erlauben keine sichere Bedienung und Kontrolle der Maschine in unvorhergesehenen Situationen.**

#### 5) Verwendung und Behandlung des Akkuzerkzeugs

**a) Laden Sie die Akkus nur in Ladegeräten auf, die vom Hersteller empfohlen werden.**

Für ein Ladegerät, das für eine bestimmte Art von Akkus geeignet ist, besteht Brandgefahr, wenn es mit anderen Akkus verwendet wird.

**b) Verwenden Sie nur die dafür vorgesehenen Akkus in den Maschinen.** Der Gebrauch von anderen Akkus kann zu Verletzungen und Brandgefahr führen.

**c) Halten Sie den nicht benutzten Akku fern von Büroklammern, Münzen, Schlüsseln, Nägeln, Schrauben oder anderen kleinen Metallgegenständen, die eine Überbrückung der Kontakte verursachen könnten.**

Ein Kurzschluss zwischen den Akkukontakten kann Verbrennungen oder Feuer zur Folge haben.

**d) Bei falscher Anwendung kann Flüssigkeit aus dem Akku austreten. Vermeiden Sie den Kontakt damit. Bei zufälligem Kontakt mit Wasser abspülen. Wenn die Flüssigkeit in die Augen kommt, nehmen Sie zusätzlich ärztliche Hilfe in Anspruch.**

Austretende Akkufflüssigkeit kann zu Hautreizungen oder Verbrennungen führen.

**e) Benutzen Sie keinen beschädigten oder veränderten Akku.**

Beschädigte oder veränderte Akkus können sich unvorhersehbar verhalten und zu Feuer, Explosion oder Verletzungsgefahr führen.

**f) Setzen Sie einen Akku keinem Feuer oder zu hohen Temperaturen aus.** Feuer oder Temperaturen über 130 °C können eine Explosion hervorrufen.

**g) Befolgen Sie alle Anweisungen zum Laden und laden Sie den Akku oder das Akkuwerkzeug niemals außerhalb des in der Betriebsanleitung angegebenen Temperaturbereichs.**

Falsches Laden oder Laden außerhalb des zugelassenen Temperaturbereichs kann den Akku zerstören und die Brandgefahr erhöhen.

## 6) Service

**a) Lassen Sie Ihre Maschine nur von qualifiziertem Fachpersonal und nur mit Original-Ersatzteilen reparieren.**

Damit wird sichergestellt, dass die Sicherheit der Maschine erhalten bleibt.

**b) Warten Sie niemals beschädigte Akkus.** Sämtliche Wartung von Akkus sollte nur durch den Hersteller oder bevollmächtigte Kundendienststellen erfolgen.

Nationale Vorschriften können die Verwendung des Ast-Schneiders einschränken.

Untersuchen Sie das Produkt vor dem Gebrauch und nach dem Fallenlassen oder anderen Stößen, um wesentliche Schäden oder Mängel festzustellen.

### 1.2.2 Sicherheitshinweise für Ast-Schneider:

**a) Halten Sie alle Körperteile vom Messer fern. Versuchen Sie nicht, bei laufendem Messer Schnittgut zu entfernen oder zu schneidendes Material festzuhalten. Die Messer bewegen sich nach dem Ausschalten des Schalters weiter. Ein Moment der Unachtsamkeit bei Benutzung des Ast-Schneiders kann zu schweren Verletzungen führen.**

**b) Tragen Sie den Ast-Schneider am Griff bei stillstehendem Messer und ohne die Finger in der Nähe der Leistungsschalter zu haben.** Das richtige Tragen des Ast-Schneiders verringert die Gefahr des unbeabsichtigten Betriebs und eine dadurch verursachte Verletzung durch das Messer.

**c) Bei Transport oder Aufbewahrung des Ast-Schneiders stets die Abdeckung über die Messer ziehen.** Sachgemäßer Umgang mit dem Ast-Schneider verringert die Verletzungsgefahr durch das Messer.

**d) Vergewissern Sie sich, dass alle Leistungsschalter ausgeschaltet sind und der Akkublock entnommen oder getrennt ist, wenn Sie eingeklemmtes Schnittgut entfernen oder Wartungsarbeiten vornehmen.**

Unbeabsichtigtes Einschalten des Ast-Schneiders während der Entfernung von eingeklemmtem Schnittgut oder der Wartung kann zu schweren Verletzungen führen.

**e) Vergewissern Sie sich, dass alle Leistungsschalter ausgeschaltet sind und die Einschaltperre aktiviert ist, wenn Sie eingeklemmtes Schnittgut entfernen oder Wartungsarbeiten vornehmen.** Unbeabsichtigtes Einschalten des Ast-Schneiders während der Entfernung von eingeklemmtem Schnittgut oder der Wartung kann zu schweren Verletzungen führen.

**f) Halten Sie den Ast-Schneider ausschließlich an den isolierten Griffflächen, da das Messer in Berührung mit verborgenen Leitungen kommen kann.**

Die Berührung der Messer mit einer spannungsführenden Leitung kann Metallteile unter Spannung setzen und zu einem elektrischen Schlag führen.

**g) Halten Sie jegliche Leitungen aus dem Schnittbereich fern.**

Leitungen können in Hecken und Büschen verborgen sein und versehentlich durch das Messer angeschnitten werden.

**h) Benutzen Sie den Ast-Schneider nicht bei schlechtem Wetter, besonders bei Blitzgefahr.** Dies verringert die Gefahr eines Blitzschlages.

### 1.2.3 Sicherheitshinweise für Ast-Schneider mit verlängerter Reichweite:

**a) Verringern Sie die Gefahr eines Stromtodes, indem Sie den Ast-Schneider mit verlängerter Reichweite niemals in der Nähe von elektrischen Leitungen benutzen.**

Die Berührung von oder die Benutzung in der Nähe von Stromleitungen kann zu schweren Verletzungen oder tödlichem Stromschlag führen.

**b) Bedienen Sie den Ast-Schneider mit verlängerter Reichweite immer mit beiden Händen. Halten Sie den Ast-Schneider mit verlängerter Reichweite mit beiden Händen um den Verlust der Kontrolle zu vermeiden.**

**c) Tragen Sie bei Überkopparbeiten mit dem Ast-Schneider mit verlängerter Reichweite Kopfschutz.**

Herabfallende Bruchstücke können zu schweren Verletzungen führen.

→ Suchen Sie Hecken und Büsche nach verborgenen Objekten (z. B. Drahtzäunen und verborgenen Leitungen) ab.

→ Verwenden Sie einen Fehlerstromschutzschalter mit einem Auslösestrom von 30 mA oder weniger.

→ Halten Sie den Ast-Schneider mit beiden Händen an beiden Griffen.

→ Stehen Sie bei der Verwendung auf dem Boden und nicht auf einer Leiter oder sonstiger instabiler Standfläche.

→ Stellen Sie vor der Benutzung des Ast-Schneiders sicher, dass sich die Verriegelungsvorrichtungen jeglicher beweglicher Teile (z. B. des verlängerten Schaftes und des Schwenkelementes), in der Verriegelungsstellung befinden.

## 1.3 Zusätzliche Sicherheitshinweise

### 1.3.1 Bestimmungsgemäße Verwendung:

Der **GARDENA Ast-Schneider** ist für das Entasten von Bäumen, Hecken, Sträuchern und Stauden mit Ästen bis max. 28 mm Durchmesser im privaten Haus- und Hobbygarten bestimmt.

Das Produkt ist nicht für den Langzeitbetrieb geeignet (professioneller Betrieb).



**GEFAHR!**

**Körperverletzung!**

→ **Entfernen Sie Äste in Teilstücken, damit Sie nicht von fallenden Ästen getroffen werden oder gefallene Äste vom Boden zurückschlagen können.**

→ **Stehen Sie beim Schneiden nicht unter dem Ast.**

→ **Verwenden Sie den Ast-Schneider nicht zur Teichpflege.**

### 1.3.2 Sicherheitshinweise für Akkus und Ladegeräte



**Lesen Sie alle Sicherheitshinweise und Anweisungen.**

Versäumnisse bei der Einhaltung der Sicherheitshinweise und Anweisungen können elektrischen Schlag, Brand und/oder schwere Verletzungen verursachen.

→ **Bewahren Sie diese Anweisungen gut auf.** Benutzen Sie das Ladegerät nur, wenn Sie alle Funktionen voll einschätzen und ohne Einschränkungen durchführen können oder entsprechende Anweisungen erhalten haben.

→ **Beaufsichtigen Sie Kinder bei Benutzung, Reinigung und Wartung.** Damit wird sichergestellt, dass Kinder nicht mit dem Ladegerät spielen.

→ **Laden Sie nur Li-Ionen Akkus des POWER FOR ALL System Typs PBA 18V ab einer Kapazität von 1,5 Ah (ab 5 Akkuzellen). Die Akkuspannung muss zur Akku-Ladespannung des Ladegerätes passen. Laden Sie keine nicht wiederaufladbaren Akkus.**

Ansonsten besteht Brand- und Explosionsgefahr.



**Halten Sie das Ladegerät von Regen oder Nässe fern.**

Das Eindringen von Wasser in ein Elektrogerät erhöht das Risiko eines elektrischen Schlages.

→ **Halten Sie das Ladegerät sauber.**

Durch Verschmutzung besteht die Gefahr eines elektrischen Schlages.

→ **Überprüfen Sie vor jeder Benutzung Ladegerät, Kabel und Stecker. Benutzen Sie das Ladegerät nicht, sofern Sie Schäden feststellen. Öffnen Sie das Ladegerät nicht selbst und lassen Sie es nur von qualifiziertem Fachpersonal und nur mit Original-Ersatzteilen reparieren.** Beschädigte Ladegeräte, Kabel und Stecker erhöhen das Risiko eines elektrischen Schlages.

→ **Betreiben Sie das Ladegerät nicht auf leicht brennbarem Untergrund (z. B. Papier, Textilien etc.) bzw. in brennbarer Umgebung.** Wegen der beim Laden auftretenden Erwärmung des Ladegerätes besteht Brandgefahr.

→ Wenn ein Ersatz der Anschlussleitung erforderlich ist, dann ist dies von GARDENA oder einer autorisierten Kundendienststelle für GARDENA-Elektrowerkzeuge auszuführen, um Sicherheitsgefährdungen zu vermeiden.

→ **Betreiben Sie das Produkt nicht während es geladen wird.**

→ **Diese Sicherheitshinweise gelten nur für 18V Li-Ionen Akkus des POWER FOR ALL Systems.**

→ **Verwenden Sie den Akku nur in Produkten der POWER FOR ALL System Partner.**

POWER FOR ALL gekennzeichnete 18V-Akkus sind vollständig kompatibel mit folgenden Produkten: alle 18V Produkte der POWER FOR ALL System Partner.

→ **Beachten Sie die Akkuempfehlungen in der Betriebsanleitung Ihres Produktes.** Nur so können der Akku und das Produkt gefahrlos betrieben werden und die Akkus werden vor gefährlicher Überlastung geschützt.

→ **Laden Sie die Akkus nur mit Ladegeräten auf, die vom Hersteller oder von Partnern des POWER FOR ALL Systems empfohlen werden.** Durch ein Ladegerät, das für eine bestimmte Art von Akku geeignet ist, besteht Brandgefahr, wenn es mit anderen Akkus verwendet wird (Akku-Typ: PBA 18V ... / Kompatible Ladegeräte: AL 18...).

→ **Der Akku wird teilgeladen ausgeliefert.**

Um die volle Leistung des Akkus zu gewährleisten, laden Sie vor dem ersten Einsatz den Akku vollständig im Ladegerät auf.

→ **Bewahren Sie Akkus außerhalb der Reichweite von Kindern auf.**

→ **Öffnen Sie den Akku nicht.** Es besteht die Gefahr eines Kurzschlusses.

→ **Bei Beschädigung und unsachgemäßem Gebrauch des Akkus können Dämpfe austreten. Der Akku kann brennen oder explodieren.** Führen Sie Frischluft zu und suchen Sie bei Beschwerden einen Arzt auf. Die Dämpfe können die Atemwege reizen.

→ **Bei falscher Anwendung oder beschädigtem Akku kann brennbare Flüssigkeit aus dem Akku austreten. Vermeiden Sie den Kontakt damit. Bei zufälligem Kontakt mit Wasser abspülen. Wenn die Flüssigkeit in die Augen kommt, nehmen Sie zusätzliche ärztliche Hilfe in Anspruch.** Austretende Akkufflüssigkeit kann zu Hautreizungen oder Verbrennungen führen.

→ **Bei defektem Akku kann Flüssigkeit austreten und angrenzende Gegenstände benetzen. Überprüfen Sie betroffene Teile.** Reinigen Sie diese oder tauschen Sie sie gegebenenfalls aus.

→ **Schließen Sie den Akku nicht kurz. Halten Sie den nicht benutzten Akku fern von Büroklammern, Münzen, Schlüsseln, Nägeln, Schrauben oder anderen kleinen Metallgegenständen, die eine Überbrückung der Kontakte verursachen könnten.** Ein Kurzschluss zwischen den Akkukontakten kann Verbrennungen oder Feuer zur Folge haben.

→ Die Kontakte der Batterie können nach dem Gebrauch heiß sein. Achten Sie auf die heißen Kontakte, wenn Sie die Batterie entfernen.

→ Durch spitze Gegenstände wie z. B. Nagel oder Schraubenzieher oder durch äußere Krafteinwirkung kann der Akku beschädigt werden.

Es kann zu einem internen Kurzschluss kommen und der Akku brennen, rauchen, explodieren oder überhitzen.

→ Warten Sie niemals beschädigte Akkus.

Sämtliche Wartung von Akkus sollte nur durch den Hersteller oder bevollmächtigte Kundendienststellen erfolgen.

→  **Schützen Sie den Akku vor Hitze, z. B. auch vor dauernder Sonneneinstrahlung, Feuer, Schmutz, Wasser und Feuchtigkeit.**

 Es besteht Explosions- und Kurzschlussgefahr.

→ **Betreiben und lagern Sie den Akku nur bei einer Umgebungstemperatur zwischen -20 °C und +50 °C.**

Lassen Sie den Akku z. B. im Sommer nicht im Auto liegen. Bei Temperaturen <0 °C kann es gerätespezifisch zu Leistungseinschränkung kommen.

→ **Laden Sie den Akku nur bei Umgebungstemperaturen zwischen 0 °C und +35 °C. Laden Sie den Akku mit USB-Anschluss nur über diesen bei Umgebungstemperaturen zwischen +10 °C und +35 °C.**

Laden außerhalb des Temperaturbereiches kann den Akku beschädigen oder die Brandgefahr erhöhen.

→ **Lassen Sie den Akku nach dem Gebrauch mindestens 30 Minuten lang abkühlen, bevor Sie ihn laden oder lagern.**

### 1.3.3 Zusätzliche elektrische Sicherheitshinweise



**GEFAHR!**

**Herzstillstand!**

Dieses Produkt erzeugt beim Betrieb ein elektromagnetisches Feld. Dieses Feld kann sich unter bestimmten Bedingungen auf die Funktionsweise aktiver oder passiver medizinischer Implantate auswirken. Um die Gefahr von Situationen, die zu schweren oder tödlichen Verletzungen führen können, auszuschließen, sollten Personen mit einem medizinischen Implantat vor dem Gebrauch dieses Produkts ihren Arzt und den Hersteller des Implantats konsultieren.

→ Verwenden oder lagern Sie keine beschädigten Batterien. Entsorgen Sie die defekte Batterie sofort ordnungsgemäß.

→ Schließen Sie das Ladegerät nur an die auf dem Typenschild angegebene Wechselspannung an.

→ Schließen Sie keine Erdleitung am Produkt an.

→ Verwenden Sie das Produkt nicht bei Gewittergefahr.

→ Schützen Sie die Akkukontakte vor Feuchtigkeit.

### 1.3.4 Zusätzliche persönliche Sicherheitshinweise



**GEFAHR!**

**Erstickungsgefahr!**

Kleinere Teile können leicht verschluckt werden. Durch den Polybeutel besteht Erstickungsgefahr für Kleinkinder.

→ Halten Sie Kleinkinder während der Montage fern.

→ Überlasten Sie das Produkt nicht (Verwendung gemäß der Bedienungsanleitung).

→ Nicht in der Nähe von Wasser verwenden.

→ Verwenden Sie den Ast-Schneider nur in der für ihn vorgesehenen Art und Weise. Der Bediener oder Benutzer ist für Unfälle anderer Personen, und für die Gefahr, der sie oder deren Eigentum ausgesetzt werden, verantwortlich.

→ Beachten Sie besonders die Gefährdung Dritter durch den erhöhten Arbeitsradius, wenn die Teleskopierung ausgefahren ist.

→ Tragen Sie immer geeignete Kleidung, Handschuhe und feste Schuhe.

→ Überprüfen Sie die Bereiche, wo der Ast-Schneider eingesetzt werden soll, und entfernen Sie jegliche Drähte, versteckte elektrische Kabel und andere Fremdobjekte.

→ Stecken Sie die Schutzabdeckung auf bei allen Einstellarbeiten (Schneidkopf neigen, Teleskoprohrlänge verändern).

→ Stellen Sie den Ast-Schneider nicht auf den Schneidkopf.

→ Prüfen Sie vor der Verwendung und nach Erhalt eines kräftigen Stoßes die Maschine auf Anzeichen eines Bruches oder einer Beschädigung.

→ Lassen Sie bei Bedarf die entsprechenden Reparaturarbeiten ausführen.

→ Versuchen Sie nicht mit einem unvollständigen Produkt oder einem, an dem nicht autorisierte Modifikationen vorgenommen wurden, zu arbeiten.

### 1.3.5 Gebrauch und Pflege von Elektrowerkzeugen

Sie sollten wissen, wie Sie das Produkt in einem Notfall abschalten können.

→ Halten Sie den Ast-Schneider nie an der Schutzabdeckung.

→ Verwenden Sie den Ast-Schneider nicht, wenn die Schutzeinrichtungen beschädigt sind.

→ Verwenden Sie den Ast-Schneider nicht auf einer Leiter.

→ Verwenden Sie den Ast-Schneider nur auf festem Boden stehend.

→ Ziehen Sie den Akku ab:

- bevor der Ast-Schneider unbeaufsichtigt bleibt;
- bevor eine Blockierung entfernt wird;
- bevor der Ast-Schneider überprüft oder gereinigt wird oder Arbeiten daran ausgeführt werden;
- wenn Sie einen Gegenstand treffen. Der Ast-Schneider darf erst dann wieder verwendet werden, wenn absolut sichergestellt wurde, dass sich der gesamte Ast-Schneider in einem sicheren Betriebszustand befindet;

• wenn der Ast-Schneider anfängt, ungewöhnlich stark zu vibrieren. In diesem Falle muss er sofort überprüft werden.

*Ein übermäßiges Vibrieren kann Verletzungen verursachen.*

• bevor Sie das Produkt an eine andere Person übergeben.

Alle Muttern und Schrauben müssen fest angezogen sein, damit ein sicherer Betriebszustand des Produkts gewährleistet ist.

→ Lassen Sie den Ast-Schneider abkühlen bevor Sie ihn lagern, falls der Ast-Schneider im Betrieb heiß wurde.

→ Lagern Sie den Ast-Schneider nicht über 35 °C oder unter direkter Sonneneinstrahlung.

→ Lagern Sie den Ast-Schneider nicht an Orten statischer Elektrizität.

→ Achten Sie auf herabfallendes Schnittgut.

→ Arbeiten Sie nur bei Tageslicht oder bei guten Sichtverhältnissen.

## 2. MONTAGE



**GEFAHR!**

**Schnittverletzung durch das Messer!**

Schnittverletzungsgefahr durch unbeabsichtigtes Starten.

→ Trage Schutzhandschuhe.

→ Entnimm den Akku.

→ Schiebe die Schutzabdeckung über das Messer.

### 2.1 Ast-Schneider montieren [Abb. A1/A2]:

#### 2.1.1 Ohne Verlängerungsrohr (nur für Art. 14774):

1. Schiebe den Schneidkopf ③ bis zum Anschlag auf die Griff-Einheit ②. Dabei muss die Nase ⑩ in die Öffnung ⑨ eingeschoben werden.

2. Ziehe die Mutter ④ fest.

#### 2.1.2 Mit Verlängerungs-Rohr (nur für Art. 14776):



**GEFAHR!**

**Körpverletzung!**

Es darf nur 1 Verlängerungsrohr verwendet werden.

→ Verwende nur ein Verlängerungs-Rohr.

1. Schiebe das Verlängerungs-Rohr ① bis zum Anschlag auf die Griff-Einheit ②. Dabei muss die Nase ⑩ in die Öffnung ⑨ eingeschoben werden.

2. Ziehe die Mutter ④ fest.

3. Schiebe den Schneidkopf ③ bis zum Anschlag auf das Verlängerungsrohr ①. Dabei muss die Nase ⑩ in die Öffnung ⑨ eingeschoben werden.

4. Ziehe die Mutter ④ fest.

### 2.2 Ast-Haken montieren (nur für Art. 14774/14776) [Abb. A3]:

Der Ast-Haken dient dem leichten Entfernen von geschnittenen Ästen aus der Baumkrone und dem Strauch.

#### 2.2.1 Ast-Haken montieren:

→ Schiebe den Ast-Haken ⑤ bis zum Anschlag in die Aufnahme ⑥ am Schneidkopf ③ bis die Arretierung ⑦ hörbar einrastet. Stelle sicher, dass die Arretierung eingerastet ist.

#### 2.2.2 Ast-Haken demontieren:

1. Ziehe zuerst die Arretierung ⑦ nach oben.

2. Ziehe dann den Ast-Haken ⑤ aus der Aufnahme ⑥ am Schneidkopf ③.

## 3. BEDIENUNG



**GEFAHR!**

**Schnittverletzung durch das Messer!**

Schnittverletzungsgefahr durch unbeabsichtigtes Starten.

→ Trage Schutzhandschuhe.

→ Entnimm den Akku.

→ Schiebe die Schutzabdeckung über das Messer.

### 3.1 Akku laden [Abb. O1/O2/O3]:



#### ACHTUNG!

Die Spannung der Stromquelle muss mit den Angaben auf dem Typenschild des Ladegerätes übereinstimmen.

→ Beachte die Netzspannung.

**Bei den GARDENA Akku Ast-Schneidern Art. 14772-55/14774-55/14776-55 ist kein Akku und kein Ladegerät im Lieferumfang enthalten.**

Durch das intelligente Ladeverfahren wird der Ladezustand des Akkus automatisch erkannt und abhängig von Akkutemperatur und -spannung mit dem jeweils optimalen Ladestrom geladen.

Dadurch wird der Akku geschont und bleibt bei Aufbewahrung im Ladegerät immer vollständig aufgeladen.

1. Drücke die Entriegelungs-Taste (A) und entnimm den Akku (B) aus der Akku-Aufnahme (D).
2. Schließe das Akku-Ladegerät (C) an eine Netzsteckdose an.
3. Schiebe das Akku-Ladegerät (C) auf den Akku (B).

**Wenn die Akku-Ladeanzeige (E) am Ladegerät grün blinkt, wird der Akku geladen.**

**Wenn die Akku-Ladeanzeige (E) am Ladegerät permanent grün leuchtet, ist der Akku vollständig geladen** (Ladedauer, siehe 7. TECHNISCHE DATEN).

4. Prüfe in regelmäßigen Abständen den Ladezustand beim Laden.
5. Wenn der Akku (B) vollständig geladen ist, kann der Akku (B) vom Ladegerät (C) getrennt werden.

### 3.2 Bedeutung der Anzeigeelemente:

#### 3.2.1 Anzeige am Ladegerät [Abb. O3]:

##### Blinkt Akku-Ladeanzeige (E)

Der Ladevorgang wird durch **Blinken** der Akku-Ladeanzeige (E) signalisiert.



**Hinweis:** Der Ladevorgang ist nur möglich, wenn die Temperatur des Akkus im zulässigen Ladetemperaturbereich ist, siehe 7. TECHNISCHE DATEN.

##### Dauerlicht Akku-Ladeanzeige (E)

Das **Dauerlicht** der Akku-Ladeanzeige (E) signalisiert, dass der Akku vollständig aufgeladen ist **oder** dass die Temperatur des Akkus außerhalb des zulässigen Ladetemperaturbereiches ist und deshalb nicht geladen werden kann. Sobald der zulässige Temperaturbereich erreicht ist, wird der Akku geladen.



Ohne eingesteckten Akku signalisiert das **Dauerlicht** der Akku-Ladeanzeige (E), dass der Netzstecker in die Steckdose eingesteckt ist und das Ladegerät betriebsbereit ist.

#### 3.2.2 Akku-Ladezustands-Anzeige (P) am Produkt [Abb. O4/O1]:

**Nach dem Start des Produkts wird die Akku-Ladezustands-Anzeige (P) für 5 Sekunden angezeigt.**

Akku-Ladezustands-Anzeige	Akku-Ladezustand
(U), (Z) und (S) leuchten grün	67 – 100 % geladen
(U) und (Z) leuchten grün	34 – 66 % geladen
(U) leuchtet grün	11 – 33 % geladen
(U) blinkt grün	0 – 10 % geladen

**Wenn die LED (U) grün blinkt, muss der Akku geladen werden.**

Wenn die Fehler-LED (M) leuchtet oder blinkt, siehe 6. FEHLERBEHEBUNG.

### 3.3 Arbeitsposition [Abb. O5]:

→ Halte den Ast-Schneider mit einer Hand an der oberen Grifffläche (I) und mit der anderen Hand am Griff (H).

### 3.4 Teleskoprohr ausfahren (nur für Art. 14774/14776) [Abb. O6]:

Das Teleskoprohr (Z) kann stufenlos bis zu 40 cm ausgefahren werden.



#### GEFAHR!

##### Körperverletzung!

Beim Ausfahren des Teleskoprohrs kann die Hand zwischen der Klemmhülse und der orangen Mutter eingeklemmt werden, wenn dabei der Ast-Schneider nach oben gehalten wird.

→ Halte den Ast-Schneider waagrecht beim Ausfahren des Teleskoprohrs.

1. Löse die orange Mutter (Z).
2. Fahre das Teleskoprohr (Z) auf die gewünschte Länge aus.
3. Ziehe die orange Mutter (Z) wieder fest.

### 3.5 Schneidkopf neigen [Abb. O7]:

Der Schneidkopf (S) kann in 20°-Schritten von 0° bis 60° in 4 Positionen geneigt werden.

1. Drücke die Gelenk-Verstellung (R) und stelle den Schneidkopf (S) auf den gewünschten Winkel ein.
2. Lass den Schneidkopf (S) beim gewünschten Winkel einrasten.  
*Stelle sicher, dass der Schneidkopf eingerastet ist.*

### 3.6 Ast-Schneider starten [Abb. O1]:



#### GEFAHR!

##### Körperverletzung!

Verletzungsgefahr, wenn das Produkt beim Loslassen des Starthebels nicht stoppt.

→ Umgehe nicht die Sicherheitsvorrichtungen oder Schalter.

→ Befestige beispielsweise nicht den Starthebel am Griff.

#### 3.6.1 Ast-Schneider starten:

Das Produkt ist mit einer doppelten Sicherheitsvorrichtung (Start-Hebel und Sicherheitssperre) ausgestattet, die ein unbeabsichtigtes Einschalten des Produkts verhindert.

1. Setze den Akku (B) in die Akku-Aufnahme (D) bis dieser hörbar einrastet.
2. Öffne die Verschnappung (N) der Schutzabdeckung und nimm sie vom Messer ab.
3. Halte den Ast-Schneider mit einer Hand an der oberen Grifffläche (I) und mit der anderen Hand am Griff (H).
4. Schiebe die Sicherheitssperre (O) nach vorn, und ziehe kurzzeitig den Start-Hebel (T) zum Griff (H).  
*Das Messer schließt minimal und öffnet sich dann vollständig zur Initialisierung.*  
*Der Ast-Schneider ist nun betriebsbereit.*
5. Schiebe die Sicherheitssperre (O) nach vorn, und ziehe den Start-Hebel (T) zum Griff (H).  
*Der Ast-Schneider schließt und bleibt geschlossen, bis der Start-Hebel losgelassen wird. Dabei wird die Akku-Ladezustands-Anzeige (P) für 5 Sekunden angezeigt.*
6. Lasse die Sicherheitssperre (O) los.

#### 3.6.2 Sleep-Timer-Funktion:

Wenn der Ast-Schneider 15 Minuten nicht verwendet wurde, schaltet der Ast-Schneider aus. Danach muss zur erneuten Initialisierung wieder der Start-Hebel kurz zum Griff gezogen werden.

### 3.7 Ast-Schneider transportieren:

1. Lasse den Start-Hebel (T) los.  
*Der Ast-Schneider stoppt.*
2. Entnimm den Akku.
3. Schiebe die Schutzabdeckung über das Messer.

## 4. WARTUNG



#### GEFAHR!

##### Schnittverletzung durch das Messer!

Schnittverletzungsgefahr durch unbeabsichtigtes Starten.

- Trage Schutzhandschuhe.
- Entnimm den Akku.
- Schiebe die Schutzabdeckung über das Messer.

#### 4.1 Ast-Schneider reinigen:



#### GEFAHR! Körperverletzung!

Verletzungsgefahr und Risiko einer Beschädigung des Produkts.

- Reinige das Produkt nicht mit Wasser oder einem Wasserstrahl (insbesondere Hochdruckwasserstrahl).
- Reinige nicht mit Chemikalien einschließlich Benzin oder Lösungsmitteln. Einige können wichtige Kunststoffteile zerstören.

#### Die Lüftungsschlitze müssen immer sauber sein.

1. Reinige den Ast-Schneider mit einem feuchten Tuch.
2. Reinige die Luftschlitze mit einer weichen Bürste (verwende keine scharfen Gegenstände).
3. Reinige den Schneidkopf ggf. mit einer Bürste.

#### 4.2 Akku und Akku-Ladegerät reinigen:

Die Oberfläche und die Kontakte des Akkus und des Akku-Ladegeräts müssen sauber und trocken sein, bevor der Akku an das Akku-Ladegerät angeschlossen wird.

- Verwende kein fließendes Wasser.

##### 4.2.1 Akku reinigen:

Für die Reinigung des Akkus dürfen keine chemischen Substanzen verwendet werden.

- Reinige gelegentlich die Lüftungsschlitze und die Kontakte des Akkus mit einem weichen, sauberen und trockenen Pinsel.

##### 4.2.2 Akku-Ladegerät reinigen:

- Reinige die Kontakte und die Kunststoffteile mit einem weichen, trockenen Tuch.

## 5. LAGERUNG

### 5.1 Außerbetriebnahme:

Das Produkt muss für Kinder unzugänglich aufbewahrt werden.

1. Entnimm den Akku.
2. Schiebe die Schutzabdeckung über das Messer.
3. Lade den Akku.
4. Reinige den Ast-Schneider, den Akku und das Ladegerät (siehe 4. WARTUNG).
5. Bewahre den Ast-Schneider, den Akku und das Akku-Ladegerät an einem trockenen, geschlossenen und frostsicheren Ort auf.

## 6. FEHLERBEHEBUNG









#### GEFAHR! Schnittverletzung durch das Messer!

Schnittverletzungsgefahr durch unbeabsichtigtes Starten.

- Trage Schutzhandschuhe.
- Entnimm den Akku.
- Schiebe die Schutzabdeckung über das Messer.

### 6.1 Fehler-Tabelle:

Problem	Mögliche Ursache	Abhilfe
Start-Hebel lässt sich nicht drücken	Start-Hebel klemmt.	→ Löse den Start-Hebel.

Problem	Mögliche Ursache	Abhilfe
<b>Ast-Schneider startet nicht oder stoppt.</b> <b>LED  blinkt grün [Abb. 04]</b>	Akku ist leer.	→ Lade den Akku.
<b>Ast-Schneider startet nicht oder stoppt.</b> <b>Fehler-LED  leuchtet rot [Abb. 04]</b>	Akkutemperatur ist außerhalb des zulässigen Bereichs.	→ Warte bis die Akkutemperatur wieder zwischen 0 °C – + 35 °C liegt.
	Zwischen den Akkukontakten befinden sich Wassertropfen oder Feuchtigkeit.	→ Entferne die Wassertropfen oder Feuchtigkeit mit einem trockenen Tuch.
	Hindernis blockiert den Motor.	→ Entferne das Hindernis.
<b>Ast-Schneider startet nicht oder stoppt.</b> <b>Fehler-LED  blinkt rot [Abb. 04]</b>	Ast-Schneider ist defekt.	→ Wende dich an den GARDENA Service.
<b>Ast-Schneider startet nicht oder stoppt.</b> <b>Fehler-LED  leuchtet nicht [Abb. 04]</b>	Akku ist nicht vollständig in die Akku-Aufnahme eingesetzt.	→ Setze den Akku vollständig in die Akku-Aufnahme ein bis dieser hörbar einrastet.
	Akku ist defekt.	→ Ersetze den Akku.
	Ast-Schneider ist defekt.	→ Wende dich an den GARDENA Service.
<b>Ladevorgang ist nicht möglich.</b>	Akku ist nicht korrekt auf das Ladegerät aufgeschoben.	→ Schiebe den Akku korrekt auf das Ladegerät auf.
<b>Akku-Ladeanzeige  leuchtet dauerhaft grün [Abb. 03]</b>	Akkukontakte sind verschmutzt.	→ Reinige die Akkukontakte (z. B. durch mehrfaches Ein- und Ausstecken des Akkus. Ggf. den Akku ersetzen).
	Akkutemperatur ist außerhalb des zulässigen Bereichs.	→ Warte bis die Akkutemperatur wieder zwischen 0 °C – + 35 °C liegt.
	Akku ist defekt.	→ Ersetze den Akku.
<b>Ladevorgang ist nicht möglich.</b> <b>Akku-Ladeanzeige  leuchtet nicht [Abb. 03]</b>	Netzstecker des Ladegeräts ist nicht korrekt eingesteckt.	→ Stecke den Netzstecker vollständig in die Steckdose.
	Steckdose, Netzkabel oder Ladegerät ist defekt.	→ Prüfe die Netzspannung. Lasse ggf. das Ladegerät durch einen autorisierten Vertragshändler oder durch den GARDENA Service prüfen.

#### HINWEIS:

Reparaturen dürfen nur von den GARDENA Service-Centern sowie von Fachhändlern durchgeführt werden, die von GARDENA autorisiert sind.

- Bitte wende dich bei anderen Störungen an das GARDENA Service-Center.

## 7. TECHNISCHE DATEN

<i>Ast-Schneider</i>	Einheit	Wert (Art. 14772)	Wert (Art. 14774)	Wert (Art. 14776)
Max. Astdurchmesser	mm	28	28	28
Max. Schnitte pro Akkuladung				
PBA 18V 2,0Ah W-B		400	400	400
PBA 18V 2,5Ah W-B		500	500	500
PBA 18V 3,0Ah W-B		600	600	600
PBA 18V 4,0Ah W-C		800	800	800
PBA 18V 5,0Ah W-C		1000	1000	1000
PBA 18V 6,0Ah W-C		1200	1200	1200
Ausfahrbereich des Teleskoprohrs	cm	–	215 – 255	320 – 360
Max. Höhe (bei ausgefahrenem Teleskoprohr)	cm	110	255	360
Gewicht (ohne Akku)	kg	1,9	3,4	4,1
Schalldruckpegel $L_{pA}$ <sup>1)</sup> Unsicherheit $k_{pA}$	dB (A)	65 3	63 3	57 3
Schalleistungspegel $L_{WA}$ <sup>2)</sup> : gemessen/garantiert Unsicherheit $k_{WA}$	dB (A)	76 / 79 3	77 / 80 3	77 / 80 3
Handarmschwingung $a_{vhw}$ <sup>1)</sup> Unsicherheit $k_{vhw}$	m/s <sup>2</sup>	≤ 2,5 1,5	≤ 2,5 1,5	≤ 2,5 1,5

Messverfahren gemäß: <sup>1)</sup> EN IEC 62841-4-2 <sup>2)</sup> RL 2000/14/EC / S.1. 2001/1701



**HINWEIS:** Der angegebene Vibrationsemissionswert wurde entsprechend einem genormten Prüfverfahren gemessen und kann zum Vergleich von Elektrowerkzeugen miteinander herangezogen werden. Dieser Wert kann

auch für die vorläufige Beurteilung der Exposition verwendet werden. Der Vibrations-emissionswert kann während der tatsächlichen Verwendung des Elektrowerkzeugs variieren, je nachdem, wie die Maschine eingesetzt wird. Als Sicherheitsmaßnahme sollten Sie maximal 1 Stunde ohne Unterbrechung mit der Maschine arbeiten.

System-Akku PBA 18V 2,0Ah W-B	Einheit	Wert (Art. 14902)
Akku-Spannung	V (DC)	18
Akku-Kapazität	Ah	2,0
Anzahl der Zellen (Li-Ion)		5
Geeignete POWER FOR ALL System Akku-Ladegeräte		AL 1810 CV / AL 1815 CV / AL 18V-20 / AL 1830 CV / AL 1880 CV
Akku-Ladegerät AL 1810 CV P4A	Einheit	Wert (Art. 14900)
Netzspannung	V (AC)	220 – 240
Netzfrequenz	Hz	50 – 60
Nennleistung	W	26
Akku-Ladespannung	V (DC)	18
Max. Akku-Ladestrom	mA	1000
Akku-Ladezeit (ca.)		
PBA 18V 2,0Ah W-B	min.	115
PBA 18V 2,5Ah W-B	min.	136
PBA 18V 4,0Ah W-C	min.	228
Zulässiger Ladetemperaturbereich	°C	0 – 35
Gewicht entsprechend EPTA-Procedure 01:2014	kg	0,17
Schutzklasse		□ / II
Geeignete POWER FOR ALL System Akkus		PBA 18V

## 8. ZUBEHÖR/ERSATZTEILE

GARDENA Verlängerungs-Rohr	Zur Verlängerung des Art. 14774 oder als Ersatz.	Art. 14772-20.630.00 über den GARDENA Service erhältlich
GARDENA Schutzhülle für Power+ Akkus	Zum Schutz der Akkus vor Feuchtigkeit.	Art. 14800-00.600.36 über den GARDENA Service erhältlich
GARDENA System-Akku P4A PBA 18V/45 P4A PBA 18V/72	Akku für zusätzliche Laufzeit oder zum Austausch.	Art. 14903 Art. 14905
GARDENA Akku-Schnell-ladegerät AL 1830 CV P4A	Zum schnellen Laden des POWER FOR ALL System Akkus PBA 18V..W-..	Art. 14901

## 9. SERVICE

### 9.1 Wir bieten Ihnen umfangreiche Serviceleistungen:

- Qualifizierte, schnelle und kostengünstige Reparatur durch unseren **Zentralen Reparaturservice** – Bearbeitungsdauer in unserem Hause max. 5 Arbeitstage
- Einfache und kostengünstige Rücksendung an GARDENA – Rücksendeportale unter [www.gardena.com/de/service/reparatur-service](http://www.gardena.com/de/service/reparatur-service) – **Abhol-Service:** Abholung innerhalb von 2 Tagen – nur innerhalb Deutschlands
- Kompetente Beratung bei Störung/Reklamation durch unseren **Technischen Service**
- Schnelle und kostengünstige Ersatzteilversorgung durch unseren **Zentralen Ersatzteil-Service** – Bearbeitungsdauer in unserem Hause max. 2 Arbeitstage

### 9.2 Service-Anschrift

GARDENA Manufacturing GmbH Service  
Hans-Lorenser-Str. 40, D-89079 Ulm

#### Ihre direkte Verbindung zum Service in Deutschland

Telefon (07 31) 4 90 + Durchwahl  
[www.gardena.com/de/service/](http://www.gardena.com/de/service/)

### Technische Störungen/Reklamationen

Telefon 290 Fax 389 E-mail: [service@gardena.com](mailto:service@gardena.com)

### Reparaturen/Antworten auf Kostenvoranschläge

Telefon 300 Fax 249 E-mail: [service@gardena.com](mailto:service@gardena.com)

### Ersatzteilbestellung/Allgemeine Produktberatung

Telefon 123 Fax 249 E-mail: [service@gardena.com](mailto:service@gardena.com)

### Abholservice

(0 18 03) / 30 81 00 oder (0 18 03) / 00 16 89  
(0,09 €/je angefangene Min. Festnetz,  
Mobilfunk max. 0,42 €/je angefangene Min.)

### Ihre direkte Verbindung zum Service: Unsere Kunden in Österreich und in der Schweiz wenden sich bitte an die Servicestelle (Anschrift siehe Umschlagseite)

**in Österreich** (+43) (0) 732 77 01 01-485  
[service.gardena@husqvarnagroup.com](mailto:service.gardena@husqvarnagroup.com)

**in der Schweiz** (+41) (0) 62 887 37 90  
[info@gardena.ch](mailto:info@gardena.ch)

## 10. ENTSORGUNG

### 10.1 Entsorgung des Ast-Schneiders

(gemäß Richtlinie 2012/19/EU / S.I. 2013 No. 3113)



Das Produkt darf nicht über den normalen Haushaltsmüll entsorgt werden. Es muss gemäß den geltenden lokalen Umweltschutzvorschriften entsorgt werden.

#### WICHTIG!

→ Entsorge das Produkt über oder durch deine örtliche Recycling-Sammelstelle.

### 10.2 Entsorgung des Akkus:



Der Akku enthält Lithium-Ionen-Zellen, die am Ende ihrer Lebensdauer getrennt vom normalen Hausmüll zu entsorgen sind.

#### Li-ion

#### WICHTIG!

1. Entlade die Lithium-Ionen-Zellen vollständig (wende dich hierzu an den GARDENA Service).
2. Sichere die Lithium-Ionen-Zellen-Kontakte gegen Kurzschluss.
3. Entsorge die Lithium-Ionen-Zellen fachgerecht über oder durch deine örtliche Recycling-Sammelstelle.

### 10.3 Informationen zur Rücknahme von Elektro-Altgeräten für private Haushalte (gilt nur für Deutschland):

Wie im Folgenden näher beschrieben, sind bestimmte Vertreter mit unentgeltlichen Rücknahme von Altgeräten verpflichtet. Vertreter mit einer Verkaufsfläche für Elektro- und Elektronikgeräte von mindestens 400 m<sup>2</sup> sowie Vertreter von Lebensmitteln mit einer Gesamtverkaufsfläche von mindestens 800 m<sup>2</sup>, die mehrmals im Kalenderjahr oder dauerhaft Elektro und Elektronikgeräte anbieten und auf dem Markt bereitstellen, sind verpflichtet,

1. bei der Abgabe eines neuen Elektro- oder Elektronikgerätes an einen Endnutzer ein Altgerät des Endnutzers der gleichen Geräteart, das im Wesentlichen die gleichen Funktionen wie das neue Gerät erfüllt, am Ort der Abgabe oder in unmittelbarer Nähe hierzu unentgeltlich zurückzunehmen; Ort der Abgabe ist auch der private Haushalt, sofern dort durch Auslieferung die Abgabe erfolgt; in diesem Fall ist die Abholung des Altgerätes für den Endnutzer unentgeltlich; und
2. auf Verlangen des Endnutzers Altgeräte, die in keiner äußeren Abmessung größer als 25 cm sind, im Einzelhandelsgeschäft oder in unmittelbarer Nähe hierzu unentgeltlich zurückzunehmen; die Rücknahme darf nicht an den Kauf eines Elektro- oder Elektronikgerätes geknüpft werden und ist auf drei Altgeräte pro Geräteart beschränkt.

Der Vertreter hat beim Abschluss des Kaufvertrages für das neue Elektro- oder Elektronikgerät den Endnutzer über die Möglichkeit zur unentgeltlichen Rückgabe bzw. Abholung des Altgerätes zu informieren und den Endnutzer nach seiner Absicht zu befragen, ob bei der Auslieferung des neuen Gerätes ein Altgerät zurückgegeben wird.

Dies gilt auch bei Vertrieb unter Verwendung von Fernkommunikationsmitteln, wenn die Lager- und Versandflächen für Elektro- und Elektronikgeräte

mindestens 400 m<sup>2</sup> betragen oder die gesamten Lager- und Versandflächen mindestens 800 m<sup>2</sup> betragen wobei die unentgeltliche Abholung auf Elektro- und Elektronikgeräte der Kategorien

- 1 (Wärmeüberträger),
- 2 (Bildschirmgeräte) und
- 4 (Großgeräte mit mindestens einer äußeren Abmessung über 50 cm)

beschränkt ist. Für alle übrigen Elektro- und Elektronikgeräte muss der Vertreiber geeignete Rückgabemöglichkeiten in zumutbarer Entfernung zum jeweiligen Endnutzer gewährleisten; das gilt auch für Altgeräte, die in keiner äußeren Abmessung größer als 25 cm sind, die der Endnutzer zurückgeben will, ohne ein neues Gerät zu kaufen.

## en Battery Pruning Lopper EasyCut 110/18V P4A / Battery Telescopic Pruning Lopper HighCut 250/18V P4A / HighCut 360/18V P4A

1. SAFETY WARNINGS	10
2. ASSEMBLY	12
3. OPERATION	12
4. MAINTENANCE	13
5. STORAGE	14
6. TROUBLESHOOTING	14
7. TECHNICAL DATA	14
8. ACCESSORIES/ SPARE PARTS	14
9. SERVICE	15
10. DISPOSAL	15

Translation of the original instructions.

## 1. SAFETY WARNINGS

### 1.1 Explanation of the symbols:



Read operator's manual.



Danger – Keep hands away from blade.



Do not expose to rain.



Wear eye and head protection.



Keep bystanders away.



Risk of fatal injury due to electric shock!  
Keep at least 10 m away from electricity lines.



Remove the Battery before cleaning or maintenance.

### 1.2 General safety warnings

#### 1.2.1 General machine safety warnings



**WARNING!**

Read all safety warnings, instructions, illustrations and specifications provided with this machine. Failure to follow all instructions listed below may result in electric shock, fire and/or serious injury.

Save all warnings and instructions for future reference.

The term "machine" in the warnings refers to your mains operated (corded) machine or battery operated (cordless) machine.

### 1) Work area safety

- a) **Keep work area clean and well lit.** Cluttered or dark areas invite accidents.
- b) **Do not operate machines in explosive atmospheres, such as in the presence of flammable liquids, gases or dust.**  
*Machines create sparks which may ignite the dust or fumes.*
- c) **Keep children and bystanders away while operating a machine.**  
*Distractions can cause you to lose control.*

### 2) Electrical safety

- a) **Machine plugs must match the outlet. Never modify the plug in any way. Do not use any adapter plugs with earthed (grounded) machines.**  
*Unmodified plugs and matching outlets will reduce risk of electric shock.*
- b) **Avoid body contact with earthed or grounded surfaces, such as pipes, radiators, ranges and refrigerators.** There is an increased risk of electric shock if your body is earthed or grounded.
- c) **Do not expose machines to rain or wet conditions.**  
*Water entering a machine will increase the risk of electric shock.*
- d) **Do not abuse the cord. Never use the cord for carrying, pulling or unplugging the machine. Keep cord away from heat, oil, sharp edges or moving parts.** Damaged or entangled cords increase the risk of electric shock.
- e) **When operating a machine outdoors, use an extension cord suitable for outdoor use.**  
*Use of a cord suitable for outdoor use reduces the risk of electric shock.*
- f) **If operating a machine in a damp location is unavoidable, use a residual current device (RCD) protected supply.**  
*Use of an RCD reduces the risk of electric shock.*

### 3) Personal safety

- a) **Stay alert, watch what you are doing and use common sense when operating a machine. Do not use a machine while you are tired or under the influence of drugs, alcohol or medication.** A moment of inattention while operating machines may result in serious personal injury.
- b) **Use personal protective equipment. Always wear eye protection.** Protective equipment such as a dust mask, non-skid safety shoes, hard hat, or hearing protection used for appropriate conditions will reduce personal injuries.
- c) **Prevent unintentional starting. Ensure the switch is in the OFF-position before connecting to power source and/or battery pack, picking up or carrying the machine.** Carrying machines with your finger on the switch or energising machines that have the switch on invites accidents.
- d) **Remove any adjusting key or wrench before turning the machine on.** A wrench or a key left attached to a rotating part of the machines may result in personal injury.
- e) **Do not overreach. Keep proper footing and balance at all times.** This enables better control of the machine in unexpected situations.
- f) **Dress properly. Do not wear loose clothing or jewellery. Keep your hair and clothing away from moving parts.**  
*Loose clothes, jewellery or long hair can be caught in moving parts.*
- g) **If devices are provided for the connection of dust extraction and collection facilities, ensure these are connected and properly used.** Use of dust collection can reduce dust-related hazards.
- h) **Do not let familiarity gained from frequent use of machines allow you to become complacent and ignore machine safety principles.** A careless action can cause severe injury within a fraction of a second.

### 4) Machine use and care

- a) **Do not force the machine. Use the correct machine for your application.** The correct machine will do the job better and safer at the rate for which it was designed.
- b) **Do not use the machine if the switch does not turn it on and off.** Any machine that cannot be controlled with the switch is dangerous and must be repaired.
- c) **Disconnect the plug from the power source and/or the battery pack from the machine before making any adjustments, changing accessories, or storing machines.** Such preventive safety measures reduce the risk of starting the machine accidentally.
- d) **Store idle machines out of the reach of children and do not allow persons unfamiliar with the machine or these instructions to operate the machine.** Machines are dangerous in the hands of untrained users.
- e) **Maintain machines. Check for misalignment or binding of moving parts, breakage of parts and any other condition that may affect the machine's operation. If damaged, have the machine repaired before use.** Many accidents are caused by poorly maintained machines.
- f) **Keep cutting tools sharp and clean.** Properly maintained cutting tools with sharp cutting edges are less likely to bind and are easier to control.
- g) **Use the machine, accessories and tool bits etc. in accordance with these instructions, taking into account the working conditions and the work to be performed.** Use of the machine for operations different from those intended could result in a hazardous situation.
- h) **Keep handles and grasping surfaces dry, clean and free from oil and grease.** Slippery handles and grasping surfaces do not allow for safe handling and control of the machine in unexpected situations.

### 5) Battery tool use and care

- a) **Recharge only with the charger specified by the manufacturer.** A charger that is suitable for one type of battery pack may create a risk of fire when used with another battery pack.
- b) **Use machines only with specifically designated battery packs.** Use of any other battery packs may create a risk of injury and fire.

c) When battery pack is not in use, keep it away from other metal objects, like paper clips, coins, keys, nails, screws or other small metal objects, that can make a connection from one terminal to another. Shorting the battery terminals together may cause burns or a fire.

d) Under abusive conditions, liquid may be ejected from the battery; avoid contact. If contact accidentally occurs, flush with water. If liquid contacts eyes, additionally seek medical help. Liquid ejected from the battery may cause irritation or burns.

e) Do not use a battery pack or tool that is damaged or modified. Damaged or modified batteries may exhibit unpredictable behaviour resulting in fire, explosion or risk of injury.

f) Do not expose a battery pack or tool to fire or excessive temperature. Exposure to fire or temperature above 130 °C may cause explosion.

g) Follow all charging instructions and do not charge the battery pack or tool outside the temperature range specified in the instructions. Charging improperly or at temperatures outside the specified range may damage the battery and increase the risk of fire.

## 6) Service

a) Have your machine serviced by a qualified repair person using only identical replacement parts.

This will ensure that the safety of the machine is maintained.

b) Never service damaged battery packs. Service of battery packs should only be performed by the manufacturer or authorised service providers.

National regulation can restrict the use of the lopper.

Daily inspect before use and after dropping or other impacts in order to identify any significant damage or defects.

### 1.2.2 Lopper safety warnings:

a) Keep all parts of the body away from the blade. Do not remove cut material or hold material to be cut when blade is moving. Blades continue to move after the switch is turned off. A moment of inattention while operating the lopper may result in serious personal injury.

b) Carry the lopper by the handle with the blade stopped and taking care not to operate any power switch. Proper carrying of the lopper will decrease the risk of inadvertent starting and resultant personal injury from the blades.

c) When transporting or storing the lopper, always fit the blade cover. Proper handling of the lopper will decrease the risk of personal injury from the blades.

d) When clearing jammed material or servicing the unit, make sure all power switches are off and the battery pack is removed or disconnected. Unexpected actuation of the lopper while clearing jammed material or servicing may result in serious personal injury.

e) When clearing jammed material or servicing the unit, make sure all power switches are off and the lock-off is in the locked position. Unexpected actuation of the lopper while clearing jammed material or servicing may result in serious personal injury.

f) Hold the lopper by insulated gripping surfaces only, because the blade may contact hidden wiring. Blades contacting a "live" wire may make exposed metal parts of the lopper "live" and could give the operator an electric shock.

g) Keep all power cords and cables away from cutting area. Power cords or cables may be hidden in hedges or bushes and can be accidentally cut by the blade.

h) Do not use the lopper in bad weather conditions, especially when there is a risk of lightning. This decreases the risk of being struck by lightning.

### 1.2.3 Extended-reach lopper safety warnings:

a) To reduce the risk of electrocution, never use the extended-reach lopper near any electrical power lines. Contact with or use near power lines may cause serious injury or electric shock resulting in death.

b) Always use two hands when operating the extended-reach lopper. Hold the extended-reach lopper with both hands to avoid loss of control.

c) Always use head protection when operating the extended-reach lopper overhead. Falling debris can result in serious personal injury.

→ Search hedges and bushes for hidden objects (e.g. wire fences and hidden wires).

→ Use a residual current device (RCD) with a trip current of 30 mA or less.

→ Hold the lopper with both hands on both handles.

→ When in use, stand on the floor and not on a ladder or other unstable surface.

→ Before using the lopper, make sure that the locking devices of all moving parts (e.g. the extended shaft and the pivot element) are in the locked position.

## 1.3 Additional safety warnings

### 1.3.1 Intended use:

The GARDENA Lopper is intended for delimiting trees, hedges, shrub and bushes with limbs of up to 28 mm in diameter in private domestic gardens or allotments.

The product is not intended for long term use (professional use).



**DANGER!**

**Risk of physical injury!**

→ Cut branches into parts to ensure that you cannot be struck by falling branches or that fallen branches can bounce up from the soil.

→ Do not stand under the branch while cutting.

→ Do not use for pond care.

### 1.3.2 Safety warnings for batteries and chargers



**Read all the safety and general instructions.**

Failure to observe the safety and general instructions may result in electric shock, fire and/or serious injury.

→ **Store these instructions in a safe place.** Only use the charger if you can fully evaluate all functions and carry them out without restrictions, or if you have received corresponding instructions.

→ **Supervise children during use, cleaning and maintenance.** This will ensure that children do not play with the charger.

→ **Charge only lithium-ion batteries of the POWER FOR ALL system type PBA 18V with a capacity of 1.5 Ah or more (5 battery cells or more). The battery voltage must match the battery charging voltage of the charger. Do not charge any non rechargeable batteries.** Otherwise there is a risk of fire and explosion.



**Do not expose the charger to rain or wet conditions.**

Water entering a power tool will increase the risk of electric shock.

→ **Keep the charger clean.** Dirt poses a risk of electric shock.

→ **Always check the charger, cable and plug before use. Stop using the charger if you discover any damage. Do not open the charger yourself, and have it repaired only by a qualified specialist using only original replacement parts.**

Damaged chargers, cables and plugs increase the risk of electric shock.

→ **Do not operate the charger on an easily ignited surface (e.g. paper, textiles, etc.) or in a flammable environment.**

There is a risk of fire due to the charger heating up during operation.

→ In order to avoid safety hazards, if the power supply cord needs to be replaced, this must be done by GARDENA or by a customer service centre that is authorised to repair GARDENA power tools.

→ **Do not operate the product while it is charging.**

**Products sold in GB only:** Your product is fitted with an BS 1363/A approved electric plug with internal fuse (ASTA approved to BS 1362). If the plug is not suitable for your socket outlets, it should be cut off and an appropriate plug fitted in its place by an authorised customer service agent. The replacement plug should have the same fuse rating as the original plug. The severed plug must be disposed of to avoid a possible shock hazard and should never be inserted into a mains socket elsewhere.

→ **These safety warnings apply only for 18V Li-ion rechargeable batteries for the POWER FOR ALL system.**

→ **Use the rechargeable battery only with products from POWER FOR ALL System partners.** 18V rechargeable batteries labelled with POWER FOR ALL are fully compatible with the following products: All 18 V products from POWER FOR ALL System partners.

→ **Observe the battery recommendations in the operating manual of your product.**

Only this way can the rechargeable battery and the product be operated without danger and the rechargeable batteries protected from hazardous overloading.

→ **Only charge the batteries using chargers recommended by the manufacturer or by POWER FOR ALL system partners.** A charger that is suitable for one type of battery pack may pose a fire risk when used with different batteries (Battery type: PBA 18V... / compatible chargers: AL 18...).

→ **The battery is supplied partially charged.**

To ensure full battery capacity, fully charge the battery in the charger before using your power tool for the first time.

→ **Keep battery packs out of the reach of children.**

→ **Do not open the battery.** There is a risk of short-circuiting.

→ **In case of damage and improper use of the battery, vapours may be emitted. The battery can set alight or explode.**

Ensure the area is well ventilated and seek medical attention should you experience any adverse effects. The vapours may irritate the respiratory system.

→ **If used incorrectly or if the battery is damaged, flammable liquid may be ejected from the battery. Contact with this liquid should be avoided. If contact accidentally occurs, rinse off with water. If the liquid comes into contact with your eyes, seek additional medical attention.**

Liquid ejected from the battery may cause irritation or burns.

→ **If the battery is damaged liquid can be ejected and cover nearby surfaces. Check affected parts.** Clean these parts or change them if necessary.

→ **Do not short-circuit the battery pack. When the battery pack is not in use, keep it away from other metal objects, like paper clips, coins, keys, nails, screws or other small metal objects, that can make a connection from one terminal to another.**

Shorting the battery terminals together may cause burns or a fire.

→ **The battery contacts can be hot after use. Be careful of the hot contacts when remove the battery.**

→ **The battery can be damaged by pointed objects such as nails or screwdrivers or by force applied externally.** An internal short circuit may occur, causing the battery to burn, smoke, explode or overheat.

→ **Never service damaged battery packs.** Service of battery packs should only be performed by the manufacturer or authorised service providers.



**Protect the battery against heat, e.g. against continuous intense sunlight, fire, dirt, water and moisture.**

There is a risk of explosion and short-circuiting.

→ **Only operate and store the battery at an ambient temperature between -20 °C and +50 °C.**

Do not leave the battery in your car in the summer, for example.

At temperatures of <0 °C some devices may experience a loss of power.

→ **Only charge the battery at an ambient temperature which is between 0 °C and +35 °C. Only charge the rechargeable battery with a USB cable at an ambient temperature which is between +10 °C and +35 °C.**

Charging outside of this temperature range can increase the risk of damage to the battery and pose a fire hazard.

→ After use, allow the battery to cool down for at least 30 minutes before charging or storing.

### 1.3.3 Additional electrical safety warnings



**DANGER!**  
**Cardiac arrest!**

This product makes an electromagnetic field while it operates. This field may under some conditions interfere with active or passive medical implants. To decrease the risk of conditions that can possibly injure or kill, we recommend persons with medical implants to speak with their physician and the medical implant manufacturer before you operate the product.

- Do not use or store damaged batteries. Immediately dispose the defective battery correctly.
- Only connect the charger to the AC voltage specified on the rating plate.
- Do not connect an earth wire to the product.
- Do not use the product when a thunderstorm is approaching.
- Protect the battery contacts from moisture.

### 1.3.4 Additional personal safety warnings



**DANGER!**  
**Risk of suffocation!**

Small parts can be easily swallowed. There is also a risk that the polybag can suffocate toddlers.

- Keep toddlers away when you assemble the product.
- Do not overload the product (Use according to the user manual).
- Do not use close to water.
- Only use the lopper in the manner and for the functions described in these instructions. The operator or user is responsible for accidents or hazards occurring to other people or their property.
- Pay special attention to the hazard for third parties posed by the increased working radius when the telescopic tube is extended.
- Always wear suitable clothing, gloves, and stout shoes.
- Check the areas where the lopper is to be used and remove any wires, hidden electrical cables and other foreign objects.
- Put the protective cover on for all adjustment work (tilting the cutting head, changing the telescopic tube length)
- Do not put the lopper on the cutting head.
- Check the machine before using and after any impact for signs of wear or damage
- Let the appropriate repair work be carried out if necessary.
- Do not attempt to use an incomplete product or one with an unauthorised modification.

### 1.3.5 Power tool use and care

Know how to stop the product quickly in an emergency.

- Do not hold the product by the protective cover.
- Do not use the lopper if the protection equipment are damaged.
- Do not use ladders whilst operating the lopper.
- Always use the lopper when standing on solid ground.
- Remove the battery:
  - before leaving the lopper unattended for any period;
  - before clearing a blockage;
  - before checking, cleaning or working on the lopper;
  - if you hit an object. Do not use your lopper until you are sure that the entire lopper is in a safe operating condition;
  - if the lopper starts to vibrate abnormally. Check immediately. Excessive vibration can cause injury.
  - before passing to another person.

All nuts and screws must be firmly tightened to ensure a safe operating condition of the product.

- Let the lopper cool down before storage If the the lopper got hot during operation.
- Do not store the lopper over 35 °C or under direct exposure to sunlight.
- Do not store the lopper in places with static electricity.
- Beware of falling debris.
- Only work in the daylight or when visibility is good.

## 2. ASSEMBLY



**DANGER!**  
**Cutting injury due to the blade!**

Risk of cut injury due to accidental starting.

- Use gloves.
- Remove the battery.
- Slide the protective cover over the blade.

### 2.1 To assemble the lopper [Fig. A1/A2]:

#### 2.1.1 Without extension tube (only for Art. 14774):

1. Slide the cutting head ③ into the handle unit ② until it stops.  
Thereby the nose ⑩ must be slid into the opening ⑪.
2. Tighten the nut ④.

#### 2.1.2 With extension tube (only for Art. 14776):



**DANGER!**  
**Personal injury!**

- Only 1 extension tube may be used.
- Only use one extension tube.

1. Slide the extension tube ① into the handle unit ② until it stops.  
Thereby the nose ⑩ must be slid into the opening ⑪.
2. Tighten the nut ④.
3. Slide the cutting head ③ into the telescopic tube ① until it stops.  
Thereby the nose ⑩ must be slid into the opening ⑪.
4. Tighten the nut ④.

### 2.2 To assemble the branch hook (only for Art. 14774/14776) [Fig. A3]:

The branch hook is used for easy removal of cut branches from the tree crown and shrub.

#### 2.2.1 To assemble the branch hook:

- Slide the branch hook ⑤ until it stops into the holder ⑥ on the cutting head ③ until the lock ⑦ audibly engages.  
Make sure that the lock is engaged.

#### 2.2.2 To disassemble the branch hook:

1. First pull the lock ⑦ upwards.
2. Then pull the branch hook ⑤ out of the holder ⑥ on the cutting head ③.

## 3. OPERATION



**DANGER!**  
**Cutting injury due to the blade!**

Risk of cut injury due to accidental starting.

- Use gloves.
- Remove the battery.
- Slide the protective cover over the blade.

### 3.1 To charge the battery [Fig. O1/O2/O3]:



**CAUTION!**

The voltage of the power source must match the voltage specified on the rating plate of the charger.

- Note the mains voltage.

**For the GARDENA Battery Loppers Art. 14772-55/14774-55/14776-55 there is no battery and no charger in the scope of delivery.**

Thanks to the intelligent charging process, the charge condition of the battery is automatically detected and then charged up with the optimal charge current depending on battery temperature and voltage.

In this way, the battery is treated with care and remains permanently fully charged when it is stored in the charger.

1. Push the locking button ① and remove the battery ② from the battery holder ③.
2. Connect the battery charger ④ into a mains socket.
3. Slide the battery charger ④ onto the battery ②.

**When the battery charge indicator ⑤ at the charger blinks green the battery is being charged.**

**When the battery charge indicator ⑬ at the charger lights permanently green the battery is completely charged**  
(Charging time, see 7. TECHNICAL DATA).

4. Examine the charge status regularly while you charge.
5. When the battery ⑥ is completely charged, the battery ⑥ can be disconnected from the charger ⑬.

### 3.2 Meaning of the indication elements:

#### 3.2.1 Indication on the charger [Fig. O3]:

**Flashing of the Battery Charge Indicator ⑬** The charging procedure is indicated by **flashing** of the battery charge indicator ⑬.



**Note:** The charging procedure is only possible when the battery temperature is within the allowable charging temperature range, see 7. TECHNICAL DATA.

**Continuous Lighting of the Battery Charge Indicator ⑭**



**Continuous lighting** of the battery charge indicator ⑭ indicates that the battery is fully charged or that the temperature of the battery is not within the allowable charging temperature range and can therefore not be charged.

When the battery is not inserted, **continuous lighting** of the battery charge indicator ⑭ indicates that the mains plug is inserted in the socket outlet and that the battery charger is ready for operation.

#### 3.2.2 Battery charge status indication ⑮ on the product [Fig. O4/O1]:

**After starting the product, the battery charge status indication ⑮ is displayed for 5 seconds.**

Battery charge status indication	Battery charge status
⑮, ⑯ and ⑰ light green	67 – 100 % charged
⑮ and ⑯ light green	34 – 66 % charged
⑮ lights green	11 – 33 % charged
⑮ blinks green	0 – 10 % charged

**If the LED ⑮ blinks green, the battery must be charged.**

If the error LED ⑱ is lighting or blinking see 6. TROUBLESHOOTING.

#### 3.3 Working position [Fig. O5]:

→ Hold the lopper with one hand on the upper gripping surface ⑩ and with the other hand on the handle ⑪.

#### 3.4 To extend the telescopic tube (only for Art. 14774/14776) [Fig. O6]:

The telescopic tube ② can be continuously extended by up to 40 cm.



**DANGER!**  
**Personal injury!**

When extending the telescopic tube, the hand can be trapped between the clamping sleeve and the orange nut if the lopper is held upwards while doing so.

→ Hold the lopper horizontally when extending the telescopic tube.

1. Loosen the orange nut ⑳.
2. Extend the telescopic tube ② to the desired length.
3. Tighten the orange nut ⑳ again.

#### 3.5 To tilt the cutting head [Fig. O7]:

The cutting head ③ can be tilted in 20° increments from 0° to 60° in 4 positions.

1. Push the elbow joint ⑬ and adjust the cutting head ③ to the desired angle.
2. Let the cutting head ③ engage at the desired angle.  
*Make sure that the cutting head is engaged*

#### 3.6 To start the lopper [Fig. O1]:



**DANGER!**  
**Risk of physical injury!**

Risk of injury if the product does not stop when the start lever is released.

- Do not bypass the safety devices or switches.
- For example do not attach the start lever to the handle.

#### 3.6.1 To start the lopper:

The product is provided with a double safety device (start lever and safety interlock) to prevent the product from being turned on by accident.

1. Put the batterie ⑥ into the battery holder ⑭ until it audibly engage.
2. Open the snap fit ⑮ of the protective cover and remove it from the blade.
3. Hold the lopper with one hand on the upper gripping surface ⑩ and with the other hand on the handle ⑪.
4. Slide the safety interlock ⑯ forward and pull briefly the start lever ⑰ towards the handle ⑪.  
*The blade closes and opens for initialisation.  
The lopper is now ready for operation.*
5. Slide the safety interlock ⑯ forward and pull the start lever ⑰ towards the handle ⑪.  
*The lopper closes and remains closed until the start lever is released.  
The battery charge level indicator ⑰ is displayed for 5 seconds.*
6. Release the safety interlock ⑯.

#### 3.6.2 Sleep-Timer-Funktion:

If the lopper has not been used for 15 minutes, the lopper switches off. After that, the start lever must be pulled briefly towards the handle again for re-initialisation.

#### 3.7 To transport the lopper:

1. Release the start lever ⑰.  
*The lopper stops.*
2. Remove the battery.
3. Slide the protective cover over the blade.

## 4. MAINTENANCE



**DANGER!**

**Cutting injury due to the blade!**

Risk of cut injury due to accidental starting.

- Use gloves.
- Remove the battery.
- Slide the protective cover over the blade.

#### 4.1 To clean the lopper:



**DANGER!**

**Risk of physical injury!**

Risk of injury and risk of damage to the product.

- Do not clean the product with water or with a water jet (in particular high-pressure water jet).
- Do not clean with chemicals including petrol or solvents. Some can destroy critical plastic parts.

**The airflow slots must always be clean.**

1. Clean the lopper with a damp cloth.
2. Clean the airflow slots with a soft brush (do not use sharp objects).
3. Clean the cutting head with a brush, if necessary.

#### 4.2 To clean the battery and the battery charger:

The surface and the contacts of the battery and the battery charger must be clean and dry before the battery is connected to the battery charger.

→ Do not use running water.

##### 4.2.1 To clean the battery:

No chemical substances may be used for cleaning the battery.

→ Occasionally clean the ventilation slots and the terminals on the battery with a soft, clean and dry brush.

**4.2.2 To clean the battery charger:**

→ Clean the contacts and the plastic parts with a soft and dry cloth.

**5. STORAGE**

**5.1 To put into storage:**







**The product must be stored away from children.**

1. Remove the battery.
2. Slide the protective cover over the blade.
3. Charge the battery.
4. Clean the lopper, the battery and the battery charger (see 4. MAINTENANCE).
5. Store the lopper, the battery and the battery charger in a dry, enclosed and frost-free place.

**6. TROUBLESHOOTING**

**DANGER!**  
 **Cutting injury due to the blade!**  
 Risk of cut injury due to accidental starting.  
 → Use gloves.  
 → Remove the battery.  
 → Slide the protective cover over the blade.

**6.1 Troubleshooting table:**

Problem	Possible Cause	Remedy
<b>Start lever cannot be pushed</b>	Start lever is stuck.	→ Loosen the start lever.
<b>Lopper does not start or stops.</b> LED  blinks green [Fig. 04]	Battery is empty.	→ Charge the battery.
<b>Lopper does not start or stops.</b> <b>Error-LED  lights red [Fig. 04]</b>	Battery temperature is outside the permissible temperature range.	→ Wait until the battery temperature is between 0 °C – 35 °C again.
	There are drops of water or moisture between the battery contacts.	→ Remove the water drops or moisture with a dry cloth.
	Obstacle blocks the motor.	→ Remove the obstacle.
<b>Lopper does not start or stops.</b> <b>Error-LED  blinks red [Fig. 04]</b>	Lopper is defective.	→ Contact the GARDENA Service.
<b>Lopper does not start or stops.</b> <b>Error-LED  does not light [Fig. 04]</b>	Battery is not put completely into the battery holder.	→ Put the battery completely into the battery holder until it audibly engages.
	Battery is defective.	→ Replace the battery.
	Lopper is defective.	→ Contact the GARDENA Service.
<b>Charging is not possible.</b> <b>Battery charge indicator  lights continuously green [Fig. 03]</b>	Battery is not slid onto the charger correctly.	→ Slide the battery onto the charger correctly.
	Battery contacts are dirty.	→ Clean the battery contacts (e.g. by connecting and disconnecting the battery several times. Replace the battery if necessary.
	Battery temperature is outside the permissible temperature range.	→ Wait until the battery temperature is between 0 °C – + 35 °C again.
	Battery is defective.	→ Replace the battery.
<b>Charging is not possible.</b> <b>Battery charge indicator  does not light [Fig. 03]</b>	Mains plug of the charger is not plugged in correctly.	→ Insert the mains plug completely into the mains socket.
	Mains socket, mains cable or charger is defective.	→ Check the mains voltage. Let the charger be checked if necessary by an authorised specialist dealer or the GARDENA Service.

**NOTE:**

Repairs must only be done by the GARDENA service departments or specialist dealers approved by GARDENA.

→ For any other malfunctions please contact the GARDENA service department.

**7. TECHNICAL DATA**

Lopper	Unit	Value (Art. 14772)	Value (Art. 14774)	Value (Art. 14776)
<b>Max. branch diameter</b>	mm	28	28	28
<b>Max. cuts per battery charge</b>				
PBA 18V 2.0Ah W-B		400	400	400
PBA 18V 2.5Ah W-B		500	500	500
PBA 18V 3.0Ah W-B		600	600	600
PBA 18V 4.0Ah W-C		800	800	800
PBA 18V 5.0Ah W-C		1000	1000	1000
PBA 18V 6.0Ah W-C		1200	1200	1200
<b>Range of extension of the telescopic tube</b>	cm	–	215 – 255	320 – 360
<b>Max. Height (with telescopic tube extended)</b>	cm	110	255	360
<b>Weight (without Battery)</b>	kg	1.9	3.4	4.1
<b>Sound pressure level <math>L_{pA}</math><sup>1)</sup></b> <b>Uncertainty <math>k_{pA}</math></b>	dB (A)	65 3	63 3	57 3
<b>Sound power level <math>L_{WA}</math><sup>2)</sup>; measured/guaranteed</b> <b>Uncertainty <math>k_{WA}</math></b>	dB (A)	76 / 79 3	77 / 80 3	77 / 80 3
<b>Hand/arm vibration <math>a_{vhw}</math><sup>1)</sup></b> <b>Uncertainty <math>k_{vhw}</math></b>	m/s <sup>2</sup>	≤ 2.5 1.5	≤ 2.5 1.5	≤ 2.5 1.5

Measuring process complying with: <sup>1)</sup> EN IEC 62841-4-2 <sup>2)</sup> RL 2000/14/EC / S.I. 2001/1701

**NOTE:** The stated vibration emission value has been measured according to a standardised test procedure and can be used for comparison of one electric power tool with another. It can also be used for preliminary evaluation of exposure. The vibration emission value can vary during actual use of the electric power tool depending on the ways in which the machine is used. As a safety measure, you should work with the machine for a maximum of 1 hour without interruption.

System Battery	Unit	Value (Art. 14902)
<b>PBA 18V 2.0Ah W-B</b>		
<b>Battery voltage</b>	V (DC)	18
<b>Battery capacity</b>	Ah	2.0
<b>Number of cells (Li-Ion)</b>		5
<b>Appropriate POWER FOR ALL system Battery Chargers</b>		AL 1810 CV / AL 1815 CV / AL 18V-20 / AL 1830 CV / AL 1880 CV
<b>Battery Charger</b>		
<b>AL 1810 CV P4A</b>		
<b>Mains voltage</b>	V (AC)	220 – 240
<b>Mains frequency</b>	Hz	50 – 60
<b>Rated power</b>	W	26
<b>Battery charging voltage</b>	V (DC)	18
<b>Max. battery charging current</b>	mA	1000
<b>Battery charging time (approx.)</b>		
PBA 18V 2,0Ah W-B	min.	115
PBA 18V 2,5Ah W-B	min.	136
PBA 18V 4,0Ah W-C	min.	228
<b>Permitted charging temperature range</b>	°C	0 – 35
<b>Weight according to EPTA-Procedure 01:2014</b>	kg	0.17
<b>Protection class</b>		□ / II
<b>Appropriate POWER FOR ALL system Batteries</b>		PBA 18V

**8. ACCESSORIES/SPARE PARTS**

<b>GARDENA Extension tube</b>	To extend Art. 14774 or as a replacement.	<b>Art. 14772-20.630.00</b> available via GARDENA Service
-------------------------------	---	---

<b>GARDENA Protective cover for Power+ batteries</b>	To protect the batteries from moisture.	<b>Art. 14800-00.600.36</b> available via GARDENA Service
<b>GARDENA System Battery P4A PBA 18V/45 P4A PBA 18V/72</b>	Battery for additional duration or for replacement.	<b>Art. 14903</b> <b>Art. 14905</b>
<b>GARDENA Battery Quick Charger AL 1830 CV P4A</b>	Charger for fast charging the POWER FOR ALL System Batteries PBA 18V..W-..	<b>Art. 14901</b>

## 9. SERVICE

Please contact the address on the enclosed warranty card.

## 10. DISPOSAL

### 10.1 Disposal of the lopper:

(according to Directive 2012/19/EU/S.I. 2013 No. 3113)



The product must not be disposed of to normal household waste. It must be disposed of in line with local environmental regulations.

#### IMPORTANT!

→ Dispose of the product through or via your local recycling collection centre.

### 10.2 Disposal of the battery:



The battery contains lithium-ion cells that should not be disposed of with normal household waste at the end of its life.

Li-ion

#### IMPORTANT!

1. Discharge the lithium-ion cells completely (contact the GARDENA Service).
2. Protect the contacts on the lithium-ion cells against short circuits.
3. Dispose of the lithium-ion cells properly via or through your local recycling collection centre.

## fr Coupe-branches à batterie EasyCut 110/18V P4A/Coupe-branches télescopique à batterie HighCut 250/18V P4A/HighCut 360/18V P4A

1. CONSIGNES DE SÉCURITÉ	15
2. MONTAGE	17
3. UTILISATION	18
4. MAINTENANCE	19
5. ENTREPOSAGE	19
6. DÉPANNAGE	19
7. CARACTÉRISTIQUES TECHNIQUES	20
8. ACCESSOIRES/PIÈCES DE RECHANGE	20
9. SERVICE	20
10. ÉLIMINATION	20

Traduction des instructions originales.

## 1. CONSIGNES DE SÉCURITÉ

### 1.1 Explication des symboles :



Lisez le mode d'emploi.



Danger – Gardez les mains à distance de la lame.



Ne pas exposer à la pluie.



Porter une protection pour les yeux et la tête.



Gardez vos distances.



Danger de mort par choc électrique !  
Tenez-vous à au moins 10 m de lignes électriques.



Retirez la batterie avant tout nettoyage ou maintenance.

### 1.2 Consignes de sécurité générales

#### 1.2.1 Consignes de sécurité générales pour les machines



AVERTISSEMENT !

Lisez toutes les consignes de sécurité, instructions, illustrations et caractéristiques techniques dont cette machine est pourvue. Tout manquement au respect de toutes les instructions mentionnées ci-dessous peut être la cause d'un choc électrique, d'un incendie et / ou de blessures graves.

Conservez toutes les consignes de sécurité et instructions pour référence future. Le terme « machine » utilisé dans les consignes de sécurité se rapporte aux machines (avec cordon d'alimentation) alimentées sur le secteur domestique et à toutes les machines sans fil alimentées par des batteries (sans cordon d'alimentation).

#### 1) Sécurité sur le lieu de travail

a) **Assurez-vous que toutes les zones de travail sont propres et bien éclairées.** Le désordre ou les zones de travail non éclairées peuvent entraîner des accidents.

b) **N'utilisez pas la machine dans un environnement explosif, dans lequel se trouvent des liquides inflammables, des gaz ou des poussières.** Les machines créent des étincelles qui peuvent provoquer l'inflammation de la poussière ou des vapeurs.

c) **Maintenez les enfants et autres personnes à distance pendant l'utilisation de la machine.** Les distractions peuvent être la cause d'une perte de contrôle de la machine.

#### 2) Sécurité électrique

a) **La fiche de la machine doit être adaptée à la prise de courant. La fiche ne doit jamais être modifiée de quelque manière que ce soit. N'utilisez jamais d'adaptateur avec des machines mises à la terre.** Les fiches d'origine et les prises correspondantes réduisent les risques de choc électrique.

b) **Évitez tout contact corporel avec les surfaces mises à la terre, telles que les tuyaux, les appareils de chauffage, les cuisinières et les réfrigérateurs.**

Si votre corps est relié à la terre, le risque de choc électrique est supérieur.

c) **N'exposez pas les machines à la pluie ou à l'humidité.**

De l'eau qui pénètre dans une machine augmente le risque de choc électrique.

d) **Ne détournez pas le câble de raccordement de son usage, pour porter ou suspendre la machine ou pour débrancher la fiche de la prise. Maintenez le câble à distance de toute source de chaleur, d'huile, de bords coupants ou de pièces de la machine en mouvement.**

Un câble endommagé ou emmêlé augmente le risque de choc électrique.

e) **Lors de l'utilisation d'une machine en extérieur, utilisez uniquement des câbles d'extension appropriés pour une utilisation extérieure.**

L'utilisation d'un câble d'extension approprié pour une utilisation extérieure réduit le risque de choc électrique.

f) **Si l'utilisation d'une machine dans un lieu humide est inévitable, branchez la machine sur une alimentation électrique protégée par un disjoncteur différentiel.**

La présence d'un disjoncteur différentiel réduit le risque de choc électrique.

#### 3) Sécurité des personnes

a) **Soyez attentif et restez concentré sur le travail en cours et utilisez la machine de manière raisonnable. N'utilisez pas une machine si vous êtes fatigué ou sous l'influence de drogues, d'alcool ou de médicaments.** Il suffit d'un moment d'inattention pendant l'utilisation d'une machine pour se blesser gravement.

b) **Portez les équipements de protection individuelle et toujours des lunettes de protection.** Le port des équipements de protection individuelle tels qu'un masque antipoussière, des chaussures de sécurité antidérapantes, un casque de protection ou des protections auditives, en fonction de la nature et de l'utilisation de la machine réduit le risque de blessures.

c) **Évitez tout risque de mise en service accidentelle. Assurez-vous que la machine est sur la position arrêt avant de brancher l'alimentation électrique et/ou la batterie, de saisir la machine ou de la transporter.**

Il est dangereux de porter la machine en conservant le doigt sur l'interrupteur ou de brancher l'appareil à l'alimentation électrique alors que l'interrupteur est en position marche.

**d) Retirez tout outil de réglage ou clé avant d'allumer la machine.**

*Un outil ou une clé se trouvant dans une pièce de la machine en mouvement peut causer des blessures.*

**e) Évitez une posture anormale. Veillez toujours à adopter une position stable et à maintenir l'équilibre à tout moment.**

*Cela permet de mieux contrôler la machine dans des situations inattendues.*

**f) Portez des vêtements appropriés. Ne portez pas de vêtements amples ou des bijoux. Maintenez les cheveux et les habits hors de portée des pièces de l'outil en mouvement.**

*Les vêtements amples, les bijoux ou les cheveux longs peuvent être happés par les pièces de l'outil en mouvement.*

**g) Si des dispositifs d'extraction et de collection de la poussière peuvent être montés, il convient de les mettre en place et de les utiliser correctement. L'utilisation d'un dispositif d'extraction de poussière réduit les risques inhérents à la présence de poussière.****h) Ne vous donnez pas un faux sentiment de sécurité et ne passez pas outre les règles de sécurité des machines, même si vous êtes déjà familiarisé avec la machine après l'avoir beaucoup utilisée. Une manipulation inattentive peut entraîner de graves blessures en une fraction de secondes.****4) Utilisation et traitement de la machine****a) Ne forcez pas en utilisant la machine. Utilisez la machine adaptée à votre travail.**

*La machine appropriée permettra de mieux réaliser la tâche et de manière plus sûre au régime indiqué.*

**b) N'utilisez pas la machine si l'interrupteur est défectueux.**

*Toute machine qui ne peut pas être contrôlée par son interrupteur est dangereuse et doit être réparée.*

**c) Débranchez la fiche de la prise électrique et/ou retirez la batterie avant d'effectuer des réglages de la machine, de changer d'accessoires ou de ranger la machine. De telles mesures préventives réduisent le risque de démarrage accidentel de la machine.****d) Rangez les machines non utilisées hors de portée des enfants.**

*N'autorisez pas des personnes qui ne sont pas familières avec l'utilisation de cette machine et qui n'ont pas lu ces instructions à s'en servir. Les machines sont dangereuses entre les mains de personnes inexpérimentées.*

**e) Entretenez les machines avec soin. Vérifiez le bon fonctionnement des pièces mobiles et qu'elles ne coïncident pas, qu'il n'y a pas de pièces fracturées ou autrement endommagées qui puissent affecter le fonctionnement de la machine. En cas de dommages, faites réparer la machine avant de l'utiliser.**

*Un grand nombre d'accidents résultent d'un mauvais entretien des machines.*

**f) Maintenez les outils de coupe aiguisés et propres.**

*Des outils de coupe bien entretenus et bien aiguisés présentent moins de risques de se coincer et sont plus faciles à contrôler.*

**g) Utilisez la machine, ses accessoires et les outils insérables, etc. conformément à ces instructions, en tenant compte des conditions de travail et de la tâche à réaliser.**

*L'utilisation de machines pour des applications différentes de celles pour lesquelles elles ont été conçues peut être la cause d'une situation dangereuse.*

**h) Maintenez les poignées et surfaces de poignée sèches, propres et exemptes d'huile et de graisse.**

*Des poignées et surfaces de poignée glissantes ne permettent pas une utilisation et un contrôle sûrs de la machine dans des situations imprévues.*

**5) Utilisation et traitement de l'outil à batterie****a) Chargez les batteries uniquement à l'aide de chargeurs recommandés par le fabricant. Un chargeur destiné à un type particulier de batteries est exposé au risque d'incendie s'il est utilisé avec d'autres batteries.****b) Utilisez uniquement les batteries prévues à cet effet dans les machines. L'utilisation d'autres batteries peut entraîner des blessures ainsi qu'un risque d'incendie.****c) Lorsque vous n'utilisez pas les batteries, rangez-les loin de trombones, de pièces de monnaie, de clés, de clous, de vis et d'autres petits objets métalliques susceptibles de provoquer un pontage des contacts. Un court-circuit entre les contacts des batteries peut entraîner des brûlures ou provoquer un incendie.****d) En cas de mauvaise utilisation, du liquide est susceptible de s'échapper de la batterie. Évitez tout contact avec ce liquide. En cas de contact involontaire, rincez avec de l'eau. Si le liquide entre en contact avec les yeux, adressez-vous immédiatement à un médecin. Le liquide s'échappant des batteries peut provoquer des démangeaisons ou des brûlures.****e) N'utilisez pas une batterie endommagée ou modifiée.**

*Les batteries endommagées ou modifiées peuvent se comporter de façon imprévisible et entraîner un incendie, une explosion ou un risque de blessure.*

**f) N'exposez pas une batterie au feu ou à une température trop élevée. Le feu ou une température supérieure à 130 °C peuvent provoquer une explosion.****g) Suivez toutes les instructions de chargement et ne chargez jamais la batterie ou l'outil à batterie hors de la plage de température mentionnée dans le mode d'emploi.**

*Une mauvaise charge ou une charge hors de la plage de température admise peut détruire la batterie et augmenter le risque d'incendie.*

**6) Service****a) Confiez la réparation de votre machine uniquement à du personnel spécialisé et qualifié qui utilisera uniquement des pièces de rechange d'origine. Cela garantit le maintien de la sécurité de la machine.****b) Ne procédez jamais à la maintenance de batteries endommagées. Toute la maintenance de batteries ne doit être réalisée que par le fabricant ou par des services après-vente autorisés.**

Des législations nationales peuvent restreindre l'utilisation du coupe-branches.

Examinez le produit avant utilisation ou après qu'il est tombé ou qu'il a subi subi d'autres chocs pour constater des dommages ou défauts significatifs.

**1.2.2 Consignes de sécurité pour coupe-branches :****a) Restez entièrement hors de portée de la lame. N'essayez pas de repousser les coupes ou de tenir la matière à couper lorsque la lame est en mouvement. Les lames continuent de bouger après extinction du bouton. Il suffit d'un moment d'inattention pendant l'utilisation du coupe-branches pour se blesser gravement.****b) Portez le coupe-branches par la poignée lorsque la lame est à l'arrêt et sans les doigts à proximité de l'interrupteur.**

*Porter le coupe-branches correctement diminue le risque de fonctionnement inopiné et de la blessure ainsi occasionnée par la lame.*

**c) Pendant le transport ou pour le rangement du coupe-branches, toujours mettre le couvercle sur les lames. Un maniement approprié du coupe-branches diminue le risque de blessure dû à la lame.****d) Assurez-vous que tous les interrupteurs sont éteints et que le bloc batterie est retiré ou débranché quand vous retirez un déchet de taille coincé ou procédez à des travaux de maintenance.**

*Une mise en marche inopinée du coupe-branches pendant le retrait d'un produit à couper coincé ou la maintenance peut entraîner de graves blessures.*

**e) Assurez-vous que tous les interrupteurs sont éteints et que la touche de blocage est active quand vous retirez un déchet de taille coincé ou procédez à des travaux de maintenance.**

*Une mise en marche inopinée du coupe-branches pendant le retrait d'un produit à couper coincé ou la maintenance peut entraîner de graves blessures.*

**f) Tenez le coupe-branches exclusivement par les surfaces de poignée isolées car la lame peut entrer en contact avec des lignes dissimulées.**

*Le contact des lames avec une ligne conductrice de tension peut mettre sous tension des parties métalliques et provoquer un choc électrique.*

**g) Tenez toute ligne à distance de la zone de coupe.**

*Des lignes peuvent être dissimulées dans des haies et buissons et être accidentellement coupées par la lame.*

**h) N'utilisez pas le coupe-branches par mauvais temps, notamment s'il y a un risque d'éclair. Cela diminue le risque de foudre.****1.2.3 Consignes de sécurité pour coupe-branches avec portée étendue :****a) Réduisez le risque d'électrocution en n'utilisant jamais le coupe-branches avec portée étendue à proximité de lignes électriques.**

*Le contact ou l'utilisation à proximité de lignes électriques peut provoquer de graves blessures voire un choc électrique mortel.*

**b) Utilisez toujours le coupe-branches avec portée étendue avec les deux mains.**

*Tenez le coupe-branches avec portée étendue avec les deux mains pour éviter toute perte de contrôle.*

**c) Portez une protection de tête pour les travaux au-dessus de la tête avec le coupe-branches avec portée étendue**

*Les chutes de morceaux peuvent provoquer de graves blessures.*

→ Cherchez les objets dissimulés (p.ex. clôtures en fil métallique et lignes dissimulées) dans les haies et buissons.

→ Utilisez un disjoncteur différentiel avec un courant de déclenchement de 30 mA ou moins.

→ Tenez le coupe-branches avec les deux mains, par les deux poignées.

→ Lors de l'utilisation, tenez-vous au sol et non sur une échelle ou autre surface instable.

→ Avant utilisation du coupe-branches, assurez-vous que les dispositifs de verrouillage de toutes les pièces mobiles (p. ex. de la tige rallongée et de l'élément pivotant) se trouvent en position verrouillée.

**1.3 Consignes de sécurité supplémentaires****1.3.1 Utilisation conforme :**

Le coupe-branches GARDENA est conçu pour élaguer les arbres, les haies, les buissons et les plantes vivaces avec des branches d'un diamètre max. de 28 mm dans le jardin privé familial ou de loisir.

Le produit ne convient pas à une utilisation prolongée (usage professionnel).



**DANGER !**

**Risque de blessure !**

→ Retirez les morceaux de branches pour éviter que des branches ne vous atteignent ou que des branches tombées au sol ne vous percutent.

→ Ne vous tenez pas sous la branche à couper.

→ N'utilisez pas le coupe-branches pour l'entretien de bassins.

**1.3.2 Consignes de sécurité pour les batteries et le chargeur**

**Lisez toutes les consignes de sécurité et instructions.**

Tout manquement au respect des consignes de sécurité et instructions peut être la cause d'un choc électrique, d'un incendie et/ou de blessures graves.

→ Veuillez bien conserver les présentes instructions. Utilisez le chargeur de batterie uniquement si vous pouvez cerner pleinement toutes les fonctions et les exécuter sans restrictions ou avez reçu les instructions correspondantes.

→ Surveillez les enfants lors de l'utilisation, du nettoyage et de la maintenance.

Ceci garantit que les enfants ne jouent pas avec le chargeur de batterie.

→ **Chargez uniquement des batteries Li-ion du type POWER FOR ALL System PBA 18V, à partir d'une capacité de 1,5 Ah (à partir de 5 cellules de batterie). La tension de batterie doit correspondre à la tension de charge de batterie du chargeur de batterie.** Ne rechargez pas de batteries non rechargeables. Il y a sinon un risque d'incendie et d'explosion.

→  **Gardez le chargeur de batterie à distance de la pluie et de l'humidité.** De l'eau qui pénètre dans un appareil électrique augmente le risque de choc électrique.

→ **Gardez le chargeur de batterie propre.**  
L'encrassement entraîne un risque de choc électrique.

→ **Vérifiez le chargeur de batterie, le câble et la fiche avant chaque utilisation. N'utilisez pas le chargeur de batterie si vous constatez des dommages. N'ouvrez pas le chargeur de batterie vous-même et faites-le réparer uniquement par du personnel spécialisé et qualifié et uniquement avec des pièces de rechange d'origine.** Des chargeurs de batterie, câbles et fiches endommagés augmentent le risque de choc électrique.

→ **N'utilisez pas le chargeur de batterie sur une surface facilement inflammable (p. ex. papier, textiles, etc.) ou dans un environnement inflammable.** Risque d'incendie en raison de l'échauffement du chargeur de batterie qui survient en cours de charge.

→ S'il est nécessaire de remplacer le câble de raccordement, l'opération doit être réalisée par GARDENA ou un service après-vente autorisé pour les outils électriques GARDENA afin d'éviter tout risque lié à la sécurité.

→ **N'utilisez pas le produit quand il est en cours de charge.**

→ **Ces consignes de sécurité s'appliquent uniquement pour les batteries Li-ions 18V du système POWER FOR ALL.**

→ **Utilisez la batterie uniquement dans des produits des partenaires du système POWER FOR ALL.** Les batteries 18V identifiées POWER FOR ALL sont entièrement compatibles avec les produits suivants : tous les produits 18 V des partenaires du système POWER FOR ALL.

→ **Veillez respecter les recommandations concernant les batteries figurant sans le mode d'emploi de votre produit.** C'est la seule façon d'utiliser les batteries et le produit sans danger et de protéger les batterie contre toute surcharge dangereuse.

→ **Chargez les batteries uniquement avec des chargeurs de batterie recommandés par le fabricant ou des partenaires du système POWER FOR ALL.** Un chargeur de batterie destiné à un type particulier de batteries est exposé au risque d'incendie s'il est utilisé avec d'autres batteries (type de batterie : PBA 18V... / chargeurs de batterie compatibles : AL 18...).

→ **La batterie est livrée partiellement chargée.**

Pour garantir la pleine puissance de la batterie, chargez-la entièrement dans le chargeur de batterie avant la première utilisation.

→ **Rangez les batteries hors de portée des enfants.**

→ **N'ouvrez pas la batterie.** Risque de court-circuit.

→ **Des vapeurs peuvent s'échapper en cas de dommages et d'utilisation inappropriée de la batterie. La batterie peut brûler ou exploser.** Respirez de l'air frais et consultez un médecin en cas de troubles. Les vapeurs peuvent irriter les voies respiratoires.

→ **Un liquide inflammable peut s'échapper de la batterie si elle est mal utilisée ou endommagée. Évitez tout contact avec ce liquide. En cas de contact involontaire, rincez avec de l'eau. Si le liquide entre en contact avec les yeux, adressez-vous immédiatement à un médecin.** Le liquide s'échappant des batteries peut provoquer des démangeaisons ou des brûlures.

→ **Si la batterie est défectueuse, du liquide peut s'en échapper et mouiller les objets attenants. Vérifiez les pièces concernées.**  
Nettoyez-les ou remplacez-les le cas échéant.

→ **Ne mettez pas la batterie en court-circuit. Gardez la batterie non utilisée à distance des trombones, pièces de monnaie, clés, clous, vis ou autres petits objets métalliques pouvant provoquer un pontage des contacts.** Un court-circuit entre les contacts de la batterie peut avoir pour conséquence des brûlures ou un incendie.

→ **Les contacts de la pile peuvent être chauds après utilisation. Faites attention aux contacts chauds quand vous enlevez la pile.**

→ **La batterie peut être endommagée par des objets pointus, tels que des clous ou un tournevis, ou l'action d'une force extérieure.** Cela peut provoquer un court-circuit interne et la batterie peut brûler, fumer, exploser ou surchauffer.

→ **Ne procédez jamais à la maintenance de batteries endommagées.** Toute la maintenance de batteries ne doit être réalisée que par le fabricant ou par des services après-vente autorisés.

→  **Protégez la batterie de la chaleur mais aussi d'un rayonnement solaire prolongé, du feu, de la saleté, de l'eau et de l'humidité.**  
 Risque d'explosion et de court-circuit.

→ **Utilisez et stockez la batterie uniquement à une température ambiante comprise entre -20 °C et +50 °C.**

En été, ne laissez pas la batterie p. ex. dans la voiture. Pour les températures < 0 °C, il peut y avoir une restriction de puissance en fonction de l'appareil.

→ **Chargez la batterie uniquement à des températures ambiantes comprises entre 0 °C et +35 °C. Chargez la batterie uniquement par sa prise USB à des températures ambiantes comprises entre +10 °C et +35 °C.** La charge en dehors de la plage de températures peut endommager la batterie ou augmenter le risque d'incendie.

→ **Après utilisation, laissez la batterie refroidir au moins 30 minutes avant de la charger ou de la stocker.**

### 1.3.3 Consignes de sécurité électriques supplémentaires

 **DANGER !**  
**Arrêt cardiaque !**

**Ce produit génère un champ électromagnétique en cours de fonctionnement. Dans certaines conditions, ce champ peut avoir des effets sur le**

**fonctionnement d'implants médicaux actifs ou passifs. Pour exclure le danger de situations pouvant entraîner des blessures graves ou mortelles, les personnes disposant d'un implant médical doivent consulter leur médecin et le fabricant de l'implant avant d'utiliser ce produit.**

→ N'utilisez pas ou ne stockez pas de piles endommagées. Éliminez immédiatement la pile défectueuse de façon appropriée.

→ Branchez le chargeur uniquement à la tension alternative indiquée sur la plaque signalétique.

→ Ne branchez aucune ligne de terre au produit.

→ N'utilisez jamais le produit à l'approche d'un orage.

→ Protégez les contacts de la batterie contre l'humidité.

### 1.3.4 Consignes de sécurité personnelles supplémentaires

 **DANGER !**  
**Risque d'asphyxie !**

**Les petites pièces peuvent être avalées. Les petits enfants peuvent s'étouffer avec le sac en plastique.**

→ **Maintenez les petits enfants à l'écart pendant le montage.**

→ Ne forcez pas en utilisant le produit (utilisation conformément au mode d'emploi).

→ Ne pas l'utiliser à proximité d'eau.

→ Respectez les conditions d'emploi et les fonctions du coupe-branches décrites dans le manuel d'instruction. *L'opérateur ou utilisateur est tenu responsable des accidents occasionnés à d'autres personnes ou des dangers auxquels ces derniers ou leurs biens sont exposés.*

→ Tenez en particulier compte du rayon d'action élargi risquant d'exposer une tierce personne à des dangers lorsque le tube télescopique est déployé.

→ Portez toujours des vêtements appropriés, gants et chaussures robustes.

→ Contrôlez les zones dans lesquelles le coupe-branches doit être utilisée, et retirez tout fil, câble électrique caché et autre corps étranger.

→ Mettez le cache de protection pour tous les travaux de réglage (pivoter la tête de coupe, modifier la longueur du tube télescopique).

→ Ne posez pas le coupe-branches sur la tête de coupe.

→ Avant l'utilisation et après tout choc brutal, vérifiez que la machine ne présente aucun signe de rupture ou de dommage.

→ Si besoin, faites procéder aux travaux de réparation correspondants.

→ N'utilisez pas un produit qui ne serait pas en parfait état de fonctionnement ou qui aurait subi une réparation non conforme.

### 1.3.5 Utilisation et maintenance des outils électriques

Vous devez savoir comment éteindre le produit en cas d'urgence.

→ Ne tenez jamais le coupe-branches par le cache de protection.

→ N'utilisez pas le coupe-branches lorsque les dispositifs de protection sont endommagés.

→ N'utilisez pas le coupe-branches sur une échelle.

→ N'utilisez le coupe-branches que si vous vous trouvez sur un sol dur et plat.

→ Retirez la batterie :

- avant de laisser le coupe-branches sans surveillance ;

- avant de retirer un obstacle ;

- avant de vérifier, de nettoyer ou d'effectuer des travaux sur le coupe-branches ;

- si vous heurtez un objet. Il ne faut pas utiliser le coupe-branches avant de s'assurer que l'ensemble du coupe-branches est entièrement dans les conditions sûres d'utilisation ;

- si le coupe-branches commence à vibrer anormalement. Dans ce cas, il convient de le contrôler immédiatement.

*Une vibration excessive peut entraîner des blessures.*

- avant de remettre le produit à une autre personne.

Pour assurer des conditions de sécurité optimales lors de l'utilisation du produit, il faut maintenir les écrous et les vis bien serrés.

→ Laissez le coupe-branches refroidir avant de l'entreposer s'il a chauffé en cours de fonctionnement.

→ N'entreposez pas le coupe-branches à une température supérieure à 35 °C ou dans un endroit exposé aux rayons solaires directs.

→ N'entreposez pas le coupe-branches dans des lieux où règne de l'électricité statique.

→ Faites attention aux chutes de déchets de taille.

→ Travaillez uniquement à la lumière du jour ou dans de bonnes conditions de visibilité.

## 2. MONTAGE

 **DANGER !**  
**Blessure par coupures à cause de la lame !**

Risque de coupure en raison d'un démarrage inopiné.

→ Portez des gants de protection.

→ Retirez la batterie.

→ Glissez le cache de protection sur la lame.

## 2.1 Monter le coupe-branches [fig. A1/A2] :

### 2.1.1 Sans tube prolongateur (uniquement pour réf. 14774) :

1. Insérez la tête de coupe ③ jusqu'en butée sur l'unité de poignée ②.  
Le nez ⑩ doit pour cela être inséré dans l'ouverture ⑪.
2. Serrez l'écrou ④.

### 2.1.2 Avec tube prolongateur (uniquement pour réf. 14776) :



#### DANGER !

#### Risque de blessure !

- 1 seul tube prolongateur peut être utilisé.
- Utilisez un seul tube prolongateur.

1. Insérez le tube prolongateur ① jusqu'en butée sur l'unité de poignée ②.  
Le nez ⑩ doit pour cela être inséré dans l'ouverture ⑪.
2. Serrez l'écrou ④.
3. Insérez la tête de coupe ③ jusqu'en butée sur le tube prolongateur ①.  
Le nez ⑩ doit pour cela être inséré dans l'ouverture ⑪.
4. Serrez l'écrou ④.

## 2.2 Monter le crochet à branche (uniquement pour réf. 14774/14776) [fig. A3] :

Le crochet à branche sert à retirer facilement les branches coupées de la cime ou de l'arbuste.

### 2.2.1 Monter le crochet à branche :

- Insérez le crochet à branche ⑤ jusqu'en butée dans le logement ⑥ de la tête de coupe ③ jusqu'à ce que le dispositif d'arrêt ⑦ s'enclenche de façon audible.  
Assurez-vous que le dispositif d'arrêt est enclenché.

### 2.2.2 Démontez le crochet à branche :

1. Commencez par tirer le dispositif d'arrêt ⑦ vers le haut.
2. Retirez ensuite le crochet à branche ⑤ du logement ⑥ de la tête de coupe ③.

## 3. UTILISATION



#### DANGER !

#### Blessure par coupures à cause de la lame !

- Risque de coupure en raison d'un démarrage inopiné.
- Portez des gants de protection.
- Retirez la batterie.
- Glissez le cache de protection sur la lame.

### 3.1 Charger la batterie [fig. O1/O2/O3] :



#### ATTENTION !

- La tension de la source de courant doit correspondre aux indications figurant sur la plaque signalétique du chargeur de batterie.
- Respectez la tension.

**Avec les coupe-branches à batterie GARDENA réf. 14772-55/14774-55/14776-55, aucune batterie ni aucun chargeur de batterie ne sont compris dans la livraison.**

Le procédé de charge intelligent permet de détecter automatiquement le niveau de charge de la batterie et de charger avec le courant de charge optimal, indépendamment de la température et de la tension de la batterie.

La batterie est ainsi préservée et reste toujours pleinement chargée lorsqu'elle est rangée dans le chargeur de batterie.

1. Appuyez sur le bouton de déverrouillage ⑧ et retirez la batterie ⑥ du récepteur de la batterie ⑨.
2. Branchez le chargeur de batterie ⑩ à une prise de courant.
3. Glissez le chargeur de batterie ⑩ sur la batterie ⑥.

**Si le témoin de contrôle de charge de batterie ⑬ du chargeur de batterie clignote en vert, la batterie est chargée.**

**Si le témoin de contrôle de charge de batterie ⑬ du chargeur de batterie s'allume en vert de façon permanente, la batterie est entièrement chargée**

(Durée de chargement, voir 7. CARACTÉRISTIQUES TECHNIQUES).

4. Vérifiez l'état de charge à intervalles réguliers pendant la charge.
5. Si la batterie ⑥ est entièrement chargée, la batterie ⑥ peut être débranchée du chargeur ⑩.

### 3.2 Signification des éléments d'affichage :

#### 3.2.1 Affichage sur le chargeur de batterie [fig. O3] :

**Lumière clignotante témoin de contrôle de charge de batterie ⑬**



La charge est signalée par un clignotement du témoin de contrôle de charge de batterie ⑬.

**Remarque :** la charge est uniquement possible si la température de la batterie est dans la plage de température de charge admise, voir 7. CARACTÉRISTIQUES TECHNIQUES.

**Lumière permanente témoin de contrôle de charge de batterie ⑬**



La **lumière permanente** du témoin de contrôle de charge de batterie ⑬ signale que la batterie est entièrement chargée **ou** que la température de la batterie est en dehors de la plage de température de charge admise et qu'il est par conséquent impossible de charger. Dès que la plage de température admise est atteinte, la batterie est chargée.

Sans batterie enfichée, la **lumière permanente** du témoin de contrôle de charge de batterie ⑬ signale que la fiche est dans la prise et que le chargeur est prêt.

#### 3.2.2 Affichage de l'état de charge de la batterie ⑬ sur le produit [fig. O4/O1] :

**Après le démarrage du produit, l'affichage de l'état de charge de la batterie ⑬ est affiché pendant 5 secondes.**

Affichage de l'état de charge de la batterie	État de charge de la batterie
⑬, ⑭ et ⑮ s'allument en vert	chargée à 67 – 100 %
⑬ et ⑭ s'allument en vert	chargée à 34 – 66 %
⑬ s'allume en vert	chargée à 11 – 33 %
⑬ clignote en vert	chargée à 0 – 10 %

**Si la LED ⑬ clignote en vert, la batterie doit être chargée.**

Si la LED de défaut ⑯ s'allume ou clignote, voir 6. DÉPANNAGE.

### 3.3 Position de travail [fig. O5] :

- Tenez le coupe-branches avec une main sur la surface de poignée supérieure ⑩ et l'autre sur la poignée ⑪.

### 3.4 Allonger le tube télescopique

(uniquement pour réf. 14774/14776) [fig. O6] :

Il est possible de rallonger le tube télescopique ② de jusqu'à 40 cm en continu.



#### DANGER !

#### Risque de blessure !

Lorsque le tube télescopique est allongé, la main peut être coincée entre la douille de serrage et l'écrou orange si le coupe-branches est tenu vers le haut.

- Tenez le coupe-branches horizontalement lorsque vous allongez le tube télescopique.

1. Desserrez l'écrou orange ⑫.

2. Amenez le tube télescopique ② à la longueur souhaitée.

3. Resserrez l'écrou orange ⑫.

### 3.5 Incliner la tête de coupe [fig. O7] :

La tête de coupe ③ peut être inclinée par pas de 20°, de 0° à 60° en 4 positions.

1. Appuyez sur le dispositif de réglage articulé ⑰ et réglez la tête de coupe ③ selon l'angle souhaité.

2. Laissez la tête de coupe ③ s'enclencher à l'angle souhaité.  
Assurez-vous que la tête de coupe est enclenchée.

### 3.6 Démarrer le coupe-branches [fig. 01] :

**DANGER !**  
**Risque de blessure !**  
 Risque de blessures si le produit ne s'arrête pas lorsque le levier de démarrage est relâché.  
 → Ne contournez pas les dispositifs de sécurité ou interrupteurs.  
 → Par exemple, ne fixez pas le levier de démarrage à la poignée.

#### 3.6.1 Démarrer le coupe-branches :

Le produit est équipé d'un double dispositif de sécurité (levier de démarrage et verrouillage de sécurité) qui empêche toute mise en marche accidentelle du produit.

1. Mettez la batterie ⑩ dans le récepteur de la batterie ⑪ jusqu'à ce qu'elle s'enclenche de façon audible.
2. Ouvrez l'élément à dé clic ⑫ du cache de protection et retirez-le de la lame.
3. Tenez le coupe-branches avec une main sur la surface de poignée supérieure ⑬ et l'autre sur la poignée ⑭.
4. Glissez le verrouillage de sécurité ⑮ vers l'avant et tirez brièvement le levier de démarrage ⑯ vers la poignée ⑰.  
*La lame se ferme au minimum puis s'ouvre complètement pour initialisation.*  
*Le coupe-branches est alors prêt à fonctionner.*
5. Glissez le verrouillage de sécurité ⑮ vers l'avant et tirez le levier de démarrage ⑯ vers la poignée ⑰.  
*Le coupe-branches se ferme et reste fermé jusqu'à ce que le levier de démarrage soit relâché. L'affichage de l'état de charge de la batterie ⑱ est alors affiché pendant 5 secondes.*
6. Relâchez le verrouillage de sécurité ⑮.

#### 3.6.2 Fonction sommeil-minuterie :

Lorsque le coupe-branches n'est pas utilisé pendant 15 minutes, il s'éteint. Il faut ensuite à nouveau tirer le levier de démarrage brièvement vers la poignée pour nouvelle initialisation.

#### 3.7 Transporter le coupe-branches :

1. Relâchez le levier de démarrage ⑯.  
*Le coupe-branches s'arrête.*
2. Retirez la batterie.
3. Glissez le cache de protection sur la lame.

## 4. MAINTENANCE

**DANGER !**  
**Blessure par coupures à cause de la lame !**  
 Risque de coupure en raison d'un démarrage inopiné.  
 → Portez des gants de protection.  
 → Retirez la batterie.  
 → Glissez le cache de protection sur la lame.

#### 4.1 Nettoyer le coupe-branches :

**DANGER !**  
**Risque de blessure !**  
 Risque de blessure et de dommage au produit.  
 → Ne nettoyez pas le produit avec de l'eau ou avec un jet d'eau (surtout un jet d'eau à haute pression).  
 → N'utilisez pas de produits chimiques, ni d'essence ou de solvants pour le nettoyage. Certains peuvent détruire des pièces importantes en plastique.

#### Les fentes d'aération doivent toujours être propres.

1. Nettoyez le coupe-branches avec un chiffon humide.
2. Nettoyez la fente d'aération avec une brosse souple (n'utilisez pas d'objets tranchants).
3. Nettoyez la tête de coupe si nécessaire avec une brosse.

#### 4.2 Nettoyage de la batterie et du chargeur de batterie :

La surface et les contacts de la batterie et du chargeur de batterie doivent toujours être propres et secs avant de brancher la batterie au chargeur de batterie.

→ N'utilisez pas d'eau courante.

##### 4.2.1 Nettoyage de la batterie :

Aucune substance chimique ne doit être utilisée pour nettoyer les batteries.

→ Nettoyez occasionnellement la fente d'aération et les contacts de la batterie avec un pinceau doux, propre et sec.

##### 4.2.2 Nettoyer le chargeur de batterie :

→ Nettoyez les contacts et les parties en plastique avec un chiffon doux et sec.

## 5. ENTREPOSAGE

#### 5.1 Mise hors service :

Le produit doit être rangé hors de portée des enfants.



1. Retirez la batterie.
2. Glissez le cache de protection sur la lame.
3. Chargez la batterie.
4. Nettoyez le coupe-branches, la batterie et le chargeur (voir 4. MAINTENANCE).
5. Rangez le coupe-branches, la batterie et le chargeur de batterie dans un endroit sec, fermé et à l'abri du gel.

## 6. DÉPANNAGE

**DANGER !**  
**Blessure par coupures à cause de la lame !**  
 Risque de coupure en raison d'un démarrage inopiné.  
 → Portez des gants de protection.  
 → Retirez la batterie.  
 → Glissez le cache de protection sur la lame.

#### 6.1 Tableau des défauts :

Problème	Cause possible	Remède
Impossible d'appuyer sur le levier de démarrage	Le levier de démarrage est bloqué.	→ Décoincez le levier de démarrage.
Le coupe-branches ne démarre pas ou s'arrête. La LED ⑲ clignote en vert [fig. 04]	La batterie est vide.	→ Chargez la batterie.
Le coupe-branches ne démarre pas ou s'arrête. La LED de défaut ⑳ s'allume en rouge [fig. 04]	La température de la batterie est en dehors de la plage admise.	→ Attendez jusqu'à ce que la température de la batterie soit à nouveau comprise entre 0 °C – +35 °C.
	Il y a des gouttes d'eau ou de l'humidité entre les contacts de la batterie.	→ Enlevez les gouttes d'eau ou l'humidité à l'aide d'un chiffon sec.
	Un obstacle bloque le moteur.	→ Retirez les obstacles.
Le coupe-branches ne démarre pas ou s'arrête. La LED de défaut ⑳ clignote en rouge [fig. 04]	Le coupe-branches est défectueux.	→ Adressez-vous au SAV GARDENA.
Le coupe-branches ne démarre pas ou s'arrête. La LED de défaut ⑳ ne s'allume pas [fig. 04]	La batterie n'est pas complètement enfilée dans le récepteur de la batterie.	→ Mettez la batterie complètement dans le récepteur de la batterie jusqu'à ce qu'elle s'enclenche de façon audible.
	La batterie est défectueuse.	→ Remplacez la batterie.
	Le coupe-branches est défectueux.	→ Adressez-vous au SAV GARDENA.

Problème	Cause possible	Remède
<b>La charge n'est pas possible.</b> <b>Le témoin de contrôle de charge de batterie</b>  <b>s'allume en vert</b> [fig. 03]	La batterie n'est pas glissée correctement en place dans le chargeur de batterie.	→ Glissez la batterie correctement en place dans le chargeur de batterie.
	Les contacts de la batterie sont encrassés.	→ Nettoyez les contacts de la batterie (p. ex. en mettant et enlevant la batterie plusieurs fois. Le cas échéant, remplacez la batterie).
	La température de la batterie est en dehors de la plage admise.	→ Attendez jusqu'à ce que la température de la batterie soit à nouveau comprise entre 0 °C – + 35 °C.
	La batterie est défectueuse.	→ Remplacez la batterie.
<b>La charge n'est pas possible.</b> <b>Le témoin de contrôle de charge de batterie</b>  <b>ne s'allume pas</b> [fig. 03]	La fiche du chargeur de batterie n'est pas correctement enfichée.	→ Enfichez la fiche entièrement dans la prise.
	La prise, le cordon d'alimentation ou le chargeur de batterie est défectueux.	→ Vérifiez la tension. Faites vérifier le cas échéant le chargeur de batterie par un concessionnaire agréé ou par le service GARDENA.

**CONSEIL :**

Les réparations doivent uniquement être effectuées par les centres de service après-vente GARDENA ainsi que des revendeurs autorisés par GARDENA.

→ Veuillez vous adresser à votre centre de service après-vente GARDENA pour tout autre incident.

**7. CARACTÉRISTIQUES TECHNIQUES**

Coupe-branches	Unité	Valeur (réf. 14772)	Valeur (réf. 14774)	Valeur (réf. 14776)
Diamètre de branche max.	mm	28	28	28
<b>Coupes max. par charge de batterie</b>				
PBA 18V 2,0Ah W-B		400	400	400
PBA 18V 2,5Ah W-B		500	500	500
PBA 18V 3,0Ah W-B		600	600	600
PBA 18V 4,0Ah W-C		800	800	800
PBA 18V 5,0Ah W-C		1000	1000	1000
PBA 18V 6,0Ah W-C		1200	1200	1200
Plage de sortie du tube télescopique	cm	–	215 – 255	320 – 360
Hauteur max. (tube télescopique allongé)	cm	110	255	360
Poids (sans batterie)	kg	1,9	3,4	4,1
<b>Niveau de pression acoustique <math>L_{pa}^{(1)}</math></b>				
Incertitude $K_{PA}$	dB (A)	65	63	57
		3	3	3
<b>Niveau de puissance acoustique <math>L_{WA}^{(2)}</math> ; mesuré / garanti</b>				
Incertitude $k_{WA}$	dB (A)	76 / 79	77 / 80	77 / 80
		3	3	3
<b>Vibration main-bras <math>a_{vhw}^{(1)}</math></b>				
Incertitude $k_{vhw}$	$m/s^2$	≤ 2,5	≤ 2,5	≤ 2,5
		1,5	1,5	1,5

Procédé de mesure conformément à : <sup>1</sup> EN IEC 62841-4-2 <sup>2</sup> RL 2000/14/EC / S.I. 2001/1701



**CONSEIL :** la valeur d'émissions de vibrations mentionnée a été mesurée conformément à un procédé de contrôle normalisé et peut être utilisée pour comparer des outils électriques les uns avec les autres. Cette valeur peut également être utilisée pour l'évaluation provisoire de l'exposition. La valeur d'émission des vibrations peut varier pendant l'utilisation effective de l'outil électrique, selon la façon dont la machine est mise en œuvre. Par mesure de sécurité, vous devriez travailler au maximum 1 heure sans interruption avec la machine.

Batterie du système PBA 18V 2,0Ah W-B	Unité	Valeur (réf. 14902)
Tension de la batterie	V (DC)	18
Capacité de la batterie	Ah	2,0
Nombre de cellules (Li-Ion)		5
Chargeurs de batterie adéquats POWER FOR ALL System		AL 1810 CV / AL 1815 CV / AL 18V-20 / AL 1830 CV / AL 1880 CV

Chargeur de batterie AL 1810 CV P4A	Unité	Valeur (réf. 14900)
Tension du secteur	V (AC)	220 – 240
Fréquence du secteur	Hz	50 – 60
Puissance nominale	W	26
Tension de charge de la batterie	V (DC)	18
Courant de charge max. de la batterie	mA	1000
<b>Temps de charge de la batterie (env.)</b>		
PBA 18V 2,0Ah W-B	min.	115
PBA 18V 2,5Ah W-B	min.	136
PBA 18V 4,0Ah W-C	min.	228
Plage de température de charge admise	°C	0 – 35
Poids conformément à EPTA-Procedure 01:2014	kg	0,17
Classe de protection		□ / II
Batteries adéquates POWER FOR ALL		PBA 18V

**8. ACCESSOIRES/PIÈCES DE RECHANGE**

<b>Tube prolongateur GARDENA</b>	Pour le prolongement de la réf. 14774 ou comme pièce de rechange	réf. 14772-20.630.00 disponible par le service après-vente GARDENA
<b>Boîtier de protection GARDENA pour batteries Power+</b>	Pour protéger les batteries contre l'humidité.	réf. 14800-00.600.36 disponible par le service après-vente GARDENA
<b>Batterie du système GARDENA P4A PBA 18V/45 P4A PBA 18V/72</b>	Batterie pour durée de fonctionnement supplémentaire ou pour l'échange.	réf. 14903 réf. 14905
<b>Chargeur rapide de batterie GARDENA AL 1830 CV P4A</b>	Pour la charge rapide de la batterie POWER FOR ALL System PBA 18V..W..	réf. 14901

**9. SERVICE**

Veuillez contacter l'adresse figurant sur le certificat de garantie joint.

**10. ÉLIMINATION****10.1 Élimination du coupe-branches**

(conformément à la Directive 2012/19/UE / S.I. 2013 n° 3113) :



Le produit ne doit pas être jeté avec les déchets ménagers normaux. Il doit être éliminé conformément aux prescriptions locales de protection de l'environnement en vigueur.

**IMPORTANT !**

→ Éliminez le produit par le biais de votre point de collecte et de recyclage local.

**10.2 Élimination de la batterie :**

La batterie contient des piles au lithium-ion qui doivent être éliminées séparément des déchets ménagers normaux quand elles arrivent en fin de vie.

Li-ion

**IMPORTANT !**

1. Déchargez complètement les cellules lithium-ions (adressez-vous pour cela au service GARDENA).
2. Protégez les contacts des cellules lithium-ions contre tout court-circuit.
3. Éliminez les cellules lithium-ions en bonne et due forme ou par le biais d'un point de collecte et de recyclage local.

**10.3 Valable uniquement pour la France :**

FR  
Cet appareil et ses accessoires se recyclent

À DÉPOSER EN MAGASIN  
OU  
À DÉPOSER EN DÉCHÈTERIE

Points de collecte sur [www.quefairedemesdechets.fr](http://www.quefairedemesdechets.fr)

# nl Accutakkenschaar EasyCut 110/18V P4A/ Telescopische accutakkenschaar HighCut 250/18V P4A/HighCut 360/18V P4A

1. VEILIGHEIDSAANWIJZINGEN	21
2. MONTAGE	23
3. BEDIENING	23
4. ONDERHOUD	24
5. OPBERGEN	25
6. STORINGEN VERHELPEN	25
7. TECHNISCHE GEGEVENS	25
8. TOEBEHOREN/ONDERDELEN	26
9. SERVICE	26
10. AFVOEREN	26

Vertaling van de originele instructies.

## 1. VEILIGHEIDSAANWIJZINGEN

### 1.1 Uitleg van de symbolen:



Lees de gebruiksaanwijzing.



Gevaar – Blijf met uw handen uit de buurt van het mes.



Stel het apparaat niet bloot aan regen.



Draag een veiligheidsbril en veiligheidshelm.



Afstand houden.



Levensgevaar door een elektrische schok!  
Blijf altijd op ten minste 10 m afstand van stroom-  
leidingen.



Verwijder de accu vóór reinigungs- of onderhoudswerkzaam-  
heden.

### 1.2 Algemene veiligheidsaanwijzingen

#### 1.2.1 Algemene veiligheidsaanwijzingen voor machines



#### WAARSCHUWING!

Lees alle veiligheidsaanwijzingen, instructies, illustraties en technische gegevens, waarvan deze machine is voorzien.

Nalatigheden bij het in acht nemen van alle ondervermelde instructies kunnen een elektrische schok, brand en/of ernstige verwondingen veroorzaken.

Bewaar alle veiligheidsaanwijzingen en instructies voor toekomstig gebruik. Het in de veiligheidsaanwijzingen gebruikte begrip "machine" heeft betrekking op machines die met netspanning worden gebruikt (met een netsnoer) en op machines die met een accu werken (zonder netsnoer).

#### 1) Veiligheid op de werkplek

a) Houd het gedeelte waar u werkt netjes en goed verlicht.

Chaos of slecht verlichte werkplekken kunnen leiden tot ongevallen.

b) Werk met de machine niet in een explosiegevaarlijke omgeving, waarin zich brandbare vloeistoffen, gassen of stof bevinden.

Machines veroorzaken vonken die stof of dampen kunnen ontsteken.

c) Houd kinderen en andere personen tijdens het gebruik van de machine op afstand. Bij afleiding kunt u de controle over de machine verliezen.

#### 2) Elektrische veiligheid

a) De aansluitstekker van de machine moet in het stopcontact passen. De stekker mag op geen enkele wijze worden veranderd. Gebruik geen adapterstekkers samen met geaarde machines. Onveranderde stekkers en passende contactdozen verkleinen het risico op een elektrische schok.

b) Voorkom lichaamscontact met geaarde oppervlakken zoals buizen, verwarmingen, fornuizen en koelkasten. Er bestaat een verhoogd risico op een elektrische schok, wanneer uw lichaam geaard is.

c) Houd machines uit de buurt van regen of vocht. Het binnendringen van water in een machine verhoogt het risico op een elektrische schok.

d) Gebruik de voedingskabel niet anders dan voor de eigenlijke bestemming, dus niet om de machine aan te dragen, aan op te hangen of om de stekker mee uit het stopcontact te trekken. Houd het snoer uit de buurt van hitte, olie, scherpe randen of bewegende machineonderdelen.

Beschadigde of in elkaar gewikkelde snoeren verhogen het risico op een elektrische schok.

e) Wanneer u met een machine in de openlucht werkt, dient u alleen verlengsnoeren te gebruiken die ook geschikt zijn voor gebruik buitenshuis. Het gebruik van een verlengsnoer dat geschikt is voor gebruik buitenshuis verkleint het risico op een elektrische schok.

f) Wanneer het gebruik van de machine in een vochtige omgeving niet kan worden vermeden, dient u van een aardlekschakelaar gebruik te maken. Het gebruik van een aardlekschakelaar verkleint het risico op een elektrische schok.

#### 3) Veiligheid van personen

a) Wees attent! Let erop wat u doet en ga verstandig aan het werk met een machine. Gebruik geen machine, wanneer u moe bent of onder invloed staat van drugs, alcohol of medicijnen. Eén moment van onoplettendheid bij het gebruik van de machine kan leiden tot ernstige verwondingen.

b) Draag een persoonlijke beschermingsuitrusting en altijd een veiligheidsbril. Het dragen van een persoonlijke beschermingsuitrusting zoals een stofmasker, slipvaste veiligheidsschoenen, een veiligheidshelm of gehoorbescherming, afhankelijk van het type en gebruik van de machine, verkleint het risico op verwondingen.

c) Voorkom een onopzettelijke ingebruikname. Zorg ervoor dat de machine uitgeschakeld is voordat u deze op de stroomvoorziening en/of de accu aansluit, de machine oppakt of draagt. Wanneer u uw vingers tijdens het dragen van de machine op de schakelaar houdt of de machine ingeschakeld op de stroomvoorziening aansluit, kan dat leiden tot ongevallen.

d) Verwijder instelgereedschappen of sleutels voordat u de machine inschakelt. Gereedschap of sleutels die zich in een draaiend machineonderdeel bevinden, kunnen verwondingen veroorzaken.

e) Voorkom een abnormale lichaamshouding. Let erop dat u altijd veilig en stevig staat, en zorg ervoor dat u altijd uw evenwicht behoudt. Daardoor hebt u de machine in onverwachte situaties beter onder controle.

f) Draag geschikte kleding. Draag geen wijde kleding of sieraden. Houd haar en kleding uit de buurt van bewegende onderdelen. Loszittende kleding, sieraden of lang haar kan door bewegende onderdelen worden gegrepen.

g) Wanneer stofafzuig- en opvangvoorzieningen kunnen worden gemontereerd, dienen deze aangesloten te worden en correct te worden gebruikt. Gebruik van een stofafzuiging kan risico's door stof verkleinen.

h) Waan u niet in schijnveiligheid en houd u altijd aan de veiligheidsregels voor machines, ook wanneer u na veelvuldig gebruik vertrouwd bent met de machine. Onoplettend handelen kan binnen een fractie van seconden leiden tot ernstig letsel.

#### 4) Gebruik en behandeling van de machine

a) Overbelast de machine niet. Gebruik voor uw werkzaamheden de daarvoor bestemde machine. Met de juiste machine werkt u beter en veiliger binnen het vermelde vermogensbereik.

b) Gebruik geen machine waarvan de schakelaar defect is. Een machine die niet meer in- of uitgeschakeld kan worden, is gevaarlijk en moet worden gerepareerd.

c) Trek de stekker uit het stopcontact en/of verwijder de accu voordat u de machines instelt, toebehoren wisselt of de machine weglegt. Deze voorzorgsmaatregel verhindert dat de machine onopzettelijk start.

d) Berg ongebruikte machines buiten reikwijdte van kinderen op. Laat de machine niet gebruiken door personen die hiermee niet vertrouwd zijn of die deze instructies niet hebben gelezen.

Machines zijn gevaarlijk wanneer ze door onervaren personen worden gebruikt.

e) Onderhoud machines zorgvuldig. Controleer of bewegende onderdelen onberispelijk functioneren en niet klemmen, of onderdelen gebroken zijn of zodanig zijn beschadigd dat de functie van de machine wordt belemmerd. Laat beschadigde onderdelen repareren alvorens de machine te gebruiken.

Veel ongevallen vinden hun oorzaak in slecht onderhouden machines.

f) Houd uw snijgereedschappen scherp en schoon. Zorgvuldig onderhouden snijgereedschappen met scherpe snijranden blijven minder snel haken en zijn gemakkelijker te bedienen.

g) Gebruik de machine, toebehoren, gebruiksgereedschappen enz. overeenkomstig deze instructies. Houd daarbij rekening met de werkomstandigheden en de uit te voeren werkzaamheden. Het gebruik van machines voor andere dan de voorziene toepassingen kan leiden tot gevaarlijke situaties.

h) Zorg ervoor dat handgrepen en handgreepvlakken droog en schoon zijn en er geen olie en vet op zit. Gladde handgrepen en handgreepvlakken maken een veilige bediening en controle van de machine in onverwachte situaties onmogelijk.

#### 5) Gebruik en behandeling van accugereedschap

a) Laad de accu's alleen op in oplaadapparaten die door de fabrikant worden aanbevolen.

Voor een oplaadapparaat dat voor een bepaald soort accu's geschikt is, bestaat brandgevaar wanneer er andere accu's op worden aangesloten.

b) Gebruik alleen de accu's die bestemd zijn voor de bijbehorende machines. Het gebruik van andere accu's kan leiden tot verwondingen en brandgevaar.

c) Houd de niet-gebruikte accu uit de buurt van paperclips, munten, sleutels, spijkers, schroeven of andere kleine metalen voorwerpen, die een overbrugging van de contacten zouden kunnen veroorzaken. Kortsluiting tussen de accucontacten kan verbrandingen of vuur tot gevolg hebben.

**d) Bij verkeerd gebruik kan vloeistof uit de accu lekken. Voorkom contact hiermee. Bij toevallig contact met water afspoelen. Wanneer de vloeistof in de ogen komt, moet u bovendien een arts raadplegen.** Weglekkende accuvloeistof kan leiden tot huidirritaties of brandwonden.

**e) Gebruik geen beschadigde of veranderde accu.**

Beschadigde of veranderde accu's kunnen onvoorspelbaar gedrag vertonen en brand, een explosie of verwondingsgevaar veroorzaken.

**f) Stel een accu niet bloot aan vuur of te hoge temperaturen.**

Vuur of temperaturen boven 130 °C kunnen een explosie veroorzaken.

**g) Neem alle instructies voor het laden in acht en laad de accu of het gereedschap met een accu nooit op buiten het in de gebruiksaanwijzing vermelde temperatuurbereik. Verkeerd opladen of opladen buiten het toegestane temperatuurbereik kan de accu beschadigen en het brandgevaar verhogen.**

## 6) Service

**a) Laat uw machine alleen repareren door gekwalificeerd en geschoold personeel en alleen met originele onderdelen.**

Daarmee wordt gewaarborgd dat de veiligheid van de machine behouden blijft.

**b) Pleeg nooit onderhoud aan beschadigde accu's.**

Elk onderhoud van accu's dient te worden uitgevoerd door de fabrikant of een gevolmachtigde klantenservicedienst.

Nationale voorschriften kunnen het gebruik van de takkenschaar beperken.

Controleer het product vóór gebruik en nadat het is gevallen of ergens tegenaan is gestoten, om belangrijke schades of mankementen vast te stellen.

### 1.2.2 Veiligheidsaanwijzingen voor takkenscharen:

**a) Houd alle lichaamsdelen uit de buurt van het mes. Probeer gesnoeid materiaal niet te verwijderen of te snoeien materiaal vast te pakken, want neer het mes beweegt. De messen bewegen na het uitschakelen van het apparaat nog na. Eén moment van onoplettendheid bij het gebruik van de takkenschaar kan ernstige verwondingen veroorzaken.**

**b) Draag de takkenschaar aan de handgreep wanneer het mes stilstaat en zonder vingers in de buurt van de vermogensschakelaar te houden.**

Door de takkenschaar op de juiste wijze te dragen, wordt het risico op het onopzettelijk starten van het apparaat en daardoor veroorzaakt letsel door het mes kleiner.

**c) Schuif altijd de mesbescherming over het mes, wanneer u de takkenschaar transporteert of opbergt. Een vakkundige omgang met de takkenschaar verkleint het risico op verwondingen door het mes.**

**d) Verzeker u ervan dat alle vermogensschakelaars zijn uitgeschakeld en het accublok is verwijderd of losgekoppeld, wanneer u vastgeklemd gesnoeid materiaal verwijdert of onderhoudswerkzaamheden uitvoert.**

Onopzettelijk inschakelen van de takkenschaar tijdens het verwijderen van vastgeklemd gesnoeid materiaal of onderhoud kan leiden tot ernstige verwondingen.

**e) Verzeker u ervan dat alle vermogensschakelaars zijn uitgeschakeld en de inschakelblokkering is geactiveerd, wanneer u vastgeklemd gesnoeid materiaal verwijdert of onderhoudswerkzaamheden uitvoert. Onopzettelijk inschakelen van de takkenschaar tijdens het verwijderen van vastgeklemd gesnoeid materiaal of onderhoud kan leiden tot ernstige verwondingen.**

**f) Houd de takkenschaar uitsluitend vast aan de geïsoleerde handgreepvlakken, omdat het mes in contact kan komen met verborgen elektriciteitskabels.**

Contact van de messen met een leiding die onder spanning staat, kan metalen apparaatdelen onder spanning zetten en dat kan leiden tot een elektrische schok.

**g) Houd alle leidingen uit de buurt van het te snoeien gedeelte.**

Er kunnen leidingen in heggen en struiken verborgen zijn en per ongeluk door het mes worden doorgesneden.

**h) Gebruik de takkenschaar niet bij slecht weer, vooral niet bij het risico op bliksem. Dit verkleint het risico om door de bliksem getroffen te worden.**

### 1.2.3 Veiligheidsaanwijzingen voor takkenscharen met een verlengde reikwijdte:

**a) Verklein het risico op overlijden door een elektrische schok, door de takkenschaar met verlengde reikwijdte nooit in de buurt van elektriciteitskabels te gebruiken.**

Het contact met of het gebruik in de buurt van stroomleidingen kan leiden tot ernstige verwondingen of een dodelijke elektrische schok.

**b) Bedien de takkenschaar met verlengde reikwijdte altijd met beide handen. Houd de takkenschaar met verlengde reikwijdte met beide handen vast om verlies van controle te voorkomen.**

**c) Draag een veiligheidshelm bij werkzaamheden met de takkenschaar met verlengde reikwijdte boven het hoofd. Naar beneden vallend gesnoeid materiaal kan ernstige verwondingen veroorzaken.**

→ Kijk in heggen en struiken of er zich verborgen voorwerpen bevinden (bijv. draadafrasteringen en verborgen leidingen).

→ Gebruik een aardlekschakelaar met uitschakelstroom van 30 mA of minder.

→ Houd de takkenschaar met twee handen aan de beide handgrepen vast.

→ Sta tijdens het gebruik op de grond en niet op een ladder of een andere instabiele standplaats.

→ Zorg er vóór het gebruik van de takkenschaar voor, dat de vergrendelingsvoorzieningen van alle bewegende onderdelen (bijv. van de verlengde schacht en van het zwenkelement) zich in de vergrendelingsstand bevinden.

## 1.3 Extra veiligheidsaanwijzingen

### 1.3.1 Gebruik volgens de voorschriften:

De **GARDENA Takkenschaar** is bedoeld voor het snoeien van bomen, heggen, struiken en heesters met takken tot een diameter van max. 28 mm in tuinen van particulieren en hobbyisten.

Het product is niet geschikt om langdurig te gebruiken (professioneel gebruik).



### GEVAAR!

Lichamelijk letsel!

→ **Verwijder takken in gedeelten, zodat u niet door vallende takken wordt geraakt of gevallen takken van de grond af kunnen terugslaan.**

→ **Sta tijdens het snoeien niet onder de tak.**

→ **Gebruik de takkenschaar niet voor het onderhoud van een vijver.**

### 1.3.2 Veiligheidsaanwijzingen voor accu's en acculaders



**Lees alle veiligheidsaanwijzingen en instructies.**

Nalatigheden bij het in acht nemen van de veiligheidsaanwijzingen en instructies kunnen een elektrische schok, brand en/of ernstige verwondingen veroorzaken.

→ **Bewaar deze instructies goed.** Gebruik de acculader alleen, wanneer u alle functies volledig kunt beoordelen en zonder beperkingen kunt uitvoeren of desbetreffende instructies hebt gekregen.

→ **Houd toezicht op kinderen bij gebruik, reiniging en onderhoud.**

Daarmee wordt gewaarborgd dat kinderen niet met de acculader spelen.

→ **Laad alleen Li-ion accu's op van het POWER FOR ALL-systeem van het type PBA 18V, vanaf een capaciteit van 1,5 Ah (vanaf 5 accucellen). De accuspanning moet passen bij de accu-oplaadspanning van de acculader. Laad geen accu's op die niet oplaadbaar zijn.**

Anders bestaat er brand- en explosiegevaar.



**Houd de acculader uit de buurt van regen of vocht.**

Het binnendringen van water in een elektrisch apparaat verhoogt het risico op een elektrische schok.

→ **Zorg dat de acculader schoon blijft.**

Door verontreiniging bestaat het risico op een elektrische schok.

→ **Controleer de acculader, het snoer en de stekker vóór elk gebruik.**

**Gebruik de acculader niet, wanneer u schades constateert. Open de acculader niet zelf en laat deze alleen repareren door gekwalificeerd geschoold personeel en alleen met originele onderdelen.** Beschadigde acculaders, snoeren en stekkers verhogen het risico op een elektrische schok.

→ **Gebruik de acculader niet op een ondergrond die gemakkelijk in brand kan vliegen (bijv. papier, textiel enz.) of in een brandbare omgeving.**

Er bestaat brandgevaar doordat de acculader tijdens het opladen warm wordt.

→ Wanneer de voedingskabel moet worden vervangen, moet dit door GARDENA of een erkende klantenservicedienst voor elektrische gereedschappen van GARDENA worden uitgevoerd om veiligheidsrisico's te voorkomen.

→ **Gebruik het product niet terwijl het wordt opgeladen.**

→ **Deze veiligheidsaanwijzingen gelden alleen voor 18V Li-ion-accu's van het POWER FOR ALL-systeem.**

→ **Gebruik de accu alleen in producten van partners van het POWER FOR ALL-systeem.** 18V-accu's die zijn voorzien van de aanduiding POWER FOR ALL, zijn volledig compatibel met de volgende producten: alle 18V-producten van partners van het POWER FOR ALL-systeem.

→ **Neem de accu-adviezen in de gebruiksaanwijzing van uw product in acht.** Alleen zo kunnen de accu en het product zonder risico's worden gebruikt en worden de accu's beschermd tegen gevaarlijke overbelasting.

→ **Laad de accu's alleen op met acculaders die door de fabrikant of door partners van het POWER FOR ALL-systeem worden aanbevolen.**

Een acculader die voor een bepaald soort accu geschikt is, kan in brand vliegen wanneer er andere accu's op worden aangesloten (accu-type: PBA 18V... / compatibele acculaders: AL 18...).

→ **De accu wordt gedeeltelijk opgeladen geleverd.**

Om de volledige capaciteit van de accu te waarborgen, dient u de accu vóór het eerste gebruik volledig in de acculader op te laden.

→ **Berg accu's buiten de reikwijdte van kinderen op.**

→ **Open de accu niet.** Er bestaat een risico op kortsluiting.

→ **Bij beschadiging en onvakkundig gebruik van de accu kunnen dampen vrijkomen. De accu kan in brand vliegen of exploderen.**

Zorg voor frisse lucht en raadpleeg een arts bij klachten. De dampen kunnen de luchtwegen prikkelen.

→ **Bij verkeerd gebruik of een beschadigde accu kan brandbare vloeistof uit de accu lekken. Voorkom contact hiermee. Bij toevallig contact met water afspoelen. Wanneer de vloeistof in de ogen komt, moet u bovendien een arts raadplegen.**

Weglekkende accuvloeistof kan leiden tot huidirritaties of brandwonden.

→ **Wanneer de accu defect is kan vloeistof weglekken en aangrenzende voorwerpen bevochtigen. Controleer desbetreffende onderdelen.**

Reinig deze of vervang ze indien nodig.

→ **Sluit de accu niet kort. Houd de niet-gebruikte accu uit de buurt van paperclips, munten, sleutels, spijkers, schroeven of andere kleine metalen voorwerpen die een overbrugging van de contacten zouden kunnen veroorzaken.** Kortsluiting tussen de accucontacten kan brandwonden of brand tot gevolg hebben.

→ **De contacten van de batterij kunnen na gebruik heet zijn. Let op de hete contacten, wanneer u de batterij verwijdert.**

→ **Door spitse voorwerpen zoals bijv. spijkers of een schroevendraaier of door externe krachthinwerking kan de accu beschadigd raken.**

Er kan kortsluiting ontstaan en de accu kan in brand vliegen, gaan roken of exploderen of oververhit raken.

→ **Pleeg nooit onderhoud aan beschadigde accu's.**

Elk onderhoud van accu's dient te worden uitgevoerd door de fabrikant of een gevolmachtigde klantenservicedienst.



**Bescherm de accu tegen hitte, bijv. ook tegen langdurige zoninstraling, vuur, vuil, water en vocht.**



Er bestaat explosie- en kortsluitingsgevaar.

→ Gebruik en bewaar de accu alleen bij een omgevingstemperatuur tussen -20 °C en +50 °C.

Laat de accu bijv. 's zomers niet in de auto liggen. Bij temperaturen < 0 °C kan zich apparaatspecifiek een beperking van de capaciteit voordoen.

→ Laad de accu alleen op bij omgevingstemperaturen tussen 0 °C en +35 °C. Laad de accu alleen op via de USB-aansluiting bij omgevingstemperaturen tussen +10 °C en +35 °C.

Opladen buiten dit temperatuurbereik kan de accu beschadigen of het brandgevaar verhogen.

→ Laat de accu na gebruik ten minste 30 minuten lang afkoelen, voordat u deze oplaadt of opbergt.

### 1.3.3 Aanvullende veiligheidsaanwijzingen inzake elektriciteit



**GEVAAR!**

**Hartstilstand!**

Dit product genereert tijdens de werking een elektromagnetisch veld. Dit veld kan onder bepaalde omstandigheden invloed hebben op de werkwijze van actieve of passieve medische implantaten. Om het gevaar van situaties die kunnen leiden tot ernstige of dodelijke verwondingen uit te sluiten, dienen personen met een medisch implantaat hun arts en de fabrikant van het implantaat te raadplegen alvorens dit product te gebruiken.

→ Gebruik of bewaar geen beschadigde batterijen. Voer de defecte batterij direct af volgens de voorschriften.

→ Sluit de acculader alleen aan op de wisselspanning die op het typeplaatje staat vermeld.

→ Sluit geen aardpotentiaal op het product aan.

→ Gebruik het product niet wanneer er onweer dreigt.

→ Bescherm de accucontacten tegen vocht.

### 1.3.4 Aanvullende persoonlijke veiligheidsaanwijzingen



**GEVAAR!**

**Verstikkingsgevaar!**

Kleinere onderdelen kunnen gemakkelijk worden ingeslikt. De polyzak vormt een verstikkingsgevaar voor kleine kinderen.

→ Houd kleine kinderen tijdens de montage uit de buurt.

→ Overbelast het product niet (gebruik volgens de gebruiksaanwijzing).

→ Gebruik het niet in de buurt van water.

→ Gebruik de takkenschaar alleen op de hiervoor bestemde wijze.

*De bediener of gebruiker is verantwoordelijk voor ongevallen van andere personen, en voor het gevaar waaraan zij of hun eigendom worden blootgesteld.*

→ Let met name op het gevaar voor derden door de bredere werkradius, wanneer de telescopische takkenzaag is uitgeschoven.

→ Draag altijd de geschikte kleding, handschoenen en stevig schoeisel.

→ Controleer de gedeelten waar de takkenschaar moet worden gebruikt en verwijder alle draden, verborgen elektrische kabels en andere vreemde voorwerpen.

→ Steek de mesbescherming op het product bij alle instelwerkzaamheden (snoeikop schuin zetten, telescoopbuislengte veranderen).

→ Zet de takkenschaar niet op de snoeikop neer.

→ Controleer vóór gebruik en nadat de machine een krachtige schok heeft opgelopen of deze sporen vertoont van een breuk of beschadiging.

→ Laat desbetreffende reparatiewerkzaamheden uitvoeren indien nodig.

→ Probeer niet te werken met een onvolledig product of met een product waarvan ongeoorloofde veranderingen werden uitgevoerd.

### 1.3.5 Gebruik en verzorging van elektrische gereedschappen

U dient te weten hoe u het product in geval van nood kunt uitschakelen.

→ Hou de takkenschaar nooit vast aan de mesbescherming.

→ Gebruik de takkenschaar niet, wanneer de veiligheidsvoorzieningen zijn beschadigd.

→ Gebruik de takkenschaar niet op een ladder.

→ Gebruik de takkenschaar alleen, wanneer men op een stevige ondergrond staat.

→ Verwijder de accu:

- voordat de takkenschaar onbeheerd wordt achtergelaten
- voordat een blokkering wordt verwijderd
- voordat de takkenschaar wordt gecontroleerd of gereinigd of wanneer er werkzaamheden aan worden uitgevoerd
- wanneer u een voorwerp tegenkomt De takkenschaar mag pas weer worden gebruikt, wanneer absoluut zeker werd vastgesteld, dat de gehele takkenschaar zich in een veilige gebruikstoestand bevindt
- wanneer de takkenschaar ongewoon sterk begint te trillen. In dat geval moet deze onmiddellijk worden gecontroleerd.  
*Overmatig trillen kan verwondingen veroorzaken.*
- voordat u het product aan een andere persoon overhandigt

Alle moeren en schroeven moeten stevig zijn vastgedraaid, zodat een veilige gebruikstoestand van het product is gewaarborgd.

→ Laat de takkenschaar afkoelen voordat u deze opbergt, wanneer de takkenschaar tijdens het gebruik heet werd.

→ Berg de takkenschaar niet op bij een temperatuur van meer dan 35 °C of onder blootstelling van direct zonlicht.

→ Berg de takkenschaar niet op plaatsen op met statische elektriciteit.

→ Let op naar beneden vallende gesnoeid materiaal.

→ Werk alleen bij daglicht of wanneer het zicht goed is.

## 2. MONTAGE



**GEVAAR!**

**Snijwonden door het blad!**

Risico op snijwonden door onopzettelijk starten.

→ Draag veiligheidshandschoenen.

→ Verwijder de accu.

→ Schuif de mesbescherming over het mes.

### 2.1 Takkenschaar monteren [afb. A1/A2]:

#### 2.1.1 Zonder verlengbuis (alleen voor art. 14774):

1. Schuif de snoeikop ③ tot aan de aanslag op de greepeneheid ②.  
*Daarbij moet de nok ④ in de opening ① worden geschoven.*
2. Draai de moer ④ vast.

#### 2.1.2 Met verlengbuis (alleen voor art. 14776):



**GEVAAR!**

**Lichamelijk letsel!**

Er mag maar 1 verlengbuis worden gebruikt.

→ Gebruik slechts één verlengbuis.

1. Schuif de verlengbuis ① tot aan de aanslag op de greepeneheid ②.  
*Daarbij moet de nok ④ in de opening ① worden geschoven.*
2. Draai de moer ④ vast.
3. Schuif de snoeikop ③ tot aan de aanslag op de verlengbuis ①.  
*Daarbij moet de nok ④ in de opening ① worden geschoven.*
4. Draai de moer ④ vast.

### 2.2 Takkenhaak monteren (alleen voor art. 14774/14776) [afb. A3]:

De takkenhaak is bedoeld om gesnoeide takken gemakkelijk uit een boomkroon of een struik te verwijderen.

#### 2.2.1 Takkenhaak monteren:

→ Schuif de takkenhaak ⑤ tot aan de aanslag in de opname ⑥ op de snoeikop ③ totdat de vergrendeling ⑦ hoorbaar vastklikt.  
*Zorg ervoor dat de vergrendeling is vastgeklit.*

#### 2.2.2 Takkenhaak demonteren:

1. Trek eerst de vergrendeling ⑦ naar boven.
2. Trek vervolgens de takkenhaak ⑤ uit de opname ⑥ op de snoeikop ③.

## 3. BEDIENING



**GEVAAR!**

**Snijwonden door het blad!**

Risico op snijwonden door onopzettelijk starten.

→ Draag veiligheidshandschoenen.

→ Verwijder de accu.

→ Schuif de mesbescherming over het mes.

### 3.1 Accu opladen [afb. O1/O2/O3]:



**LET OP!**

De spanning van de stroombron moet overeenkomen met de gegevens op het typeplaatje van de acculader.

→ Neem de netspanning in acht.

**Bij de GARDENA accutakenscharen art. 14772-55/14774-55/14776-55 is geen accu en geen acculader bij de leveringsomvang inbegrepen.**

Dankzij het intelligente oplaadprocedé wordt de laadtoestand van de accu automatisch herkend en wordt de accu, afhankelijk van de accutemperatuur en -spanning, met de telkens optimale oplaadstroom opgeladen.

Daardoor wordt de accu ontzien en blijft bij bewaren in de acculader altijd volledig opgeladen.

1. Druk op de ontgrendelingsknop ④ en verwijder de accu ⑥ uit de accuhouder ⑤.
2. Sluit de acculader ③ op een stopcontact aan.
3. Schuif de acculader ③ op de accu ⑥.

**Wanneer de accu-oplaadaanduiding ③ groen knippert, wordt de accu opgeladen.**

**Wanneer de accu-oplaadaanduiding ③ op de acculader permanent groen brandt, is de accu volledig opgeladen** (oplaadduur, zie 7. TECHNISCHE GEGEVENS).

4. Controleer de oplaadtoestand tijdens het opladen met regelmatige tussenpozen.
5. Wanneer de accu ⑥ volledig is opgeladen, kan de accu ⑥ uit de acculader ③ worden verwijderd.

## 3.2 Betekenis van de aanduidingselementen:

### 3.2.1 Aanduidingen op de acculader [afb. O3]:

**Knipperlicht accu-oplaadaanduiding ③** Het opladen wordt weergegeven door het knipperen van de accu-oplaadaanduiding ③.



**Aanwijzing:** Het opladen is alleen mogelijk, wanneer de temperatuur van de accu zich binnen het toegestane oplaadtemperatuurbereik bevindt, zie 7. TECHNISCHE GEGEVENS.

**Continuïteit accu-oplaadaanduiding ③** Het continuïteit van de accu-oplaadaanduiding ③ geeft aan dat de accu volledig is opgeladen, of dat de temperatuur van de accu zich buiten het toegestane oplaadtemperatuurbereik bevindt en er daarom niet kan worden opgeladen. Zodra het toegestane temperatuurbereik is bereikt, wordt de accu opgeladen.



Zonder dat de accu ingestoken is, signaleert het continuïteit van de accu-oplaadaanduiding ③, dat de stekker in het stopcontact is gestoken en de acculader klaar voor gebruik is.

### 3.2.2 Laadtoestandsaanduiding van de accu ⑥ op het product [afb. O4/O1]:

**Nadat het product is gestart, wordt de laadtoestandsaanduiding van de accu ⑥ gedurende 5 seconden weergegeven.**

Laadtoestandsaanduiding van de accu	Laadtoestand van de accu
①, ② en ③ branden groen	67 – 100 % opgeladen
① en ② branden groen	34 – 66 % opgeladen
① brandt groen	11 – 33 % opgeladen
① knippert groen	0 – 10 % opgeladen

**Wanneer de LED ① groen knippert, moet de accu worden opgeladen.**

Wanneer de fouten-LED ② brandt of knippert, zie 6. STORINGEN VERHELPEN.

### 3.3 Werkpositie [afb. O5]:

→ Houd de takkenschaar met één hand vast aan het bovenste handgreepvlak ⑩ en met de andere hand aan de handgreep ⑨.

### 3.4 Telescoopbuis uitschuiven (alleen voor art. 14774/14776) [afb. O6]:

De telescoopbuis ② kan traploos tot 40 cm worden uitgeschoven.



**GEVAAR!**  
**Lichamelijk letsel!**

Bij het uitschuiven van de telescoopbuis kan de hand tussen de klemhuls en de oranje moer bekneld raken, wanneer de takkenschaar daarbij naar boven wordt gehouden.

→ Houd de takkenschaar horizontaal bij het uitschuiven van de telescoopbuis.

1. Draai de oranje moer ② los.
2. Schuif de telescoopbuis ② uit tot de gewenste lengte.
3. Draai de oranje moer ② weer vast.

### 3.5 Snoeikop schuin zetten [afb. O7]:

De snoeikop ③ kan in stappen van 20° van 0° tot 60° in 4 standen schuin worden gezet.

1. Druk op de scharnierverstelling ⑩ en stel de snoeikop ③ in de gewenste hoek in.
2. Laat de snoeikop ③ in de gewenste hoek vastklikken.  
*Zorg ervoor dat de snoeikop is vastgeklikt.*

### 3.6 Takkenschaar starten [afb. O1]:



**GEVAAR!**  
**Lichamelijk letsel!**

Risico op letsel, wanneer het product bij het loslaten van de starthendel niet stopt.

→ Omzeil de veiligheidsvoorzieningen of schakelaars niet.

→ Maak de starthendel bijvoorbeeld niet aan de handgreep vast.

#### 3.6.1 Takkenschaar starten:

Het product is uitgerust met een dubbele veiligheidsvoorziening (startknop en veiligheidsblokkering), waardoor onopzettelijk inschakelen van het product wordt voorkomen.

1. Plaats de accu ⑥ in de accuhouder ⑤, totdat deze hoorbaar vastklikt.
2. Open de kliksluiting ④ op de mesbescherming en verwijder deze van het mes.
3. Houd de takkenschaar met één hand vast aan het bovenste handgreepvlak ⑩ en met de andere hand aan de handgreep ⑨.
4. Schuif de veiligheidsblokkering ⑩ naar voren en druk de startknop ⑪ kort naar de handgreep ⑨ toe.  
*Het mes sluit minimaal en wordt daarna volledig geopend om te initialiseren.*  
*De takkenschaar is nu gebruiksklaar.*
5. Schuif de veiligheidsblokkering ⑩ naar voren en druk de starthendel ⑩ naar de greep ⑨ toe.  
*De takkenschaar sluit en blijft gesloten totdat de startknop wordt losgelaten. Daarbij wordt de laadtoestandsaanduiding van de accu ⑥ gedurende 5 seconden weergegeven.*
6. Laat de veiligheidsblokkering ⑩ los.

#### 3.6.2 Sleep-timerfunctie:

Wanneer de takkenschaar 15 minuten niet werd gebruikt, wordt deze uitgeschakeld. Daarna moet voor een hernieuwde initialisatie de startknop weer kort naar de handgreep worden gedrukt.

### 3.7 Takkenschaar transporteren:

1. Laat de starthendel ⑩ los.  
*De takkenschaar stopt.*
2. Verwijder de accu.
3. Schuif de mesbescherming over het mes.

## 4. ONDERHOUD



**GEVAAR!**  
**Snijwonden door het blad!**

Risico op snijwonden door onopzettelijk starten.

→ Draag veiligheidshandschoenen.

→ Verwijder de accu.

→ Schuif de mesbescherming over het mes.

#### 4.1 Takkenschaar reinigen:



**GEVAAR!**  
**Lichamelijk letsel!**

Verwondingsgevaar en risico op beschadiging van het product.

→ Reinig het product niet met water of een waterstraal (in het bijzonder niet onder hoge druk).

→ Reinig niet met chemicaliën inclusief benzine of oplosmiddelen. Sommige stoffen kunnen belangrijke kunststof onderdelen beschadigen.

**De ventilatiegoleuven moeten altijd schoon zijn.**

1. Reinig de takkenschaar met een vochtige doek.
2. Reinig de luchtstroomsleuven met een zachte borstel (gebruik geen scherpe voorwerpen).
3. Reinig de snoeikop indien nodig met een borstel.

#### 4.2 Accu en oplaadapparaat reinigen:

Het oppervlak en de contacten van de accu en van de acculader moeten altijd schoon en droog zijn voordat de accu op de acculader wordt aangesloten.

→ Gebruik geen stromend water.

##### 4.2.1 Accu reinigen:

Voor de reiniging van de accu mogen geen chemische stoffen worden gebruikt.

→ Reinig de ventilatiegaten en de contacten van de accu af en toe met een zachte, schone en droge kwast.

##### 4.2.2 Acculader reinigen:

→ Reinig de contacten en de kunststof onderdelen met een zachte, droge doek.

## 5. OPBERGEN

### 5.1 Buitenbedrijfstelling:

Het product moet voor kinderen ontoegankelijk worden bewaard.

1. Verwijder de accu.
2. Schuif de mesbescherming over het mes.
3. Laad de accu op.
4. Reinig de takkenschaar, de accu en de acculader (zie 4. ONDERHOUD).
5. Berg de takkenschaar, de accu en de acculader op een droge, dichte en vorstbestendige plaats op.

## 6. STORINGEN VERHELPEN

**GEVAAR!**  
**Snijwonden door het blad!**  
 Risico op snijwonden door onopzettelijk starten.

→ Draag veiligheidshandschoenen.  
 → Verwijder de accu.  
 → Schuif de mesbescherming over het mes.

### 6.1 Storingen-tabel:

Probleem	Mogelijke oorzaak	Oplossing
Startknop kan niet worden ingedrukt	Start-hendel klemt.	→ Maak de startknop los.
Takkenschaar start niet of stopt. LED  knippert groen [afb. 04]	Accu is leeg.	→ Laad de accu op.
Takkenschaar start niet of stopt. Fouten-LED  brandt rood [afb. 04]	Temperatuur van de accu ligt buiten het toegestane bereik.	→ Wacht tot de temperatuur van de accu weer tussen 0 °C – + 35 °C ligt.
	Tussen de accucontacten bevinden zich waterdruppels of vocht.	→ Verwijder de waterdruppels of het vocht met een droge doek.
	Obstakel blokkeert de motor.	→ Verwijder het obstakel.
Takkenschaar start niet of stopt. Fouten-LED  knippert rood [afb. 04]	Takkenschaar is defect.	→ Wend u tot de GARDENA servicedienst.
Takkenschaar start niet of stopt. Fouten-LED  brandt niet [afb. 04]	Accu is niet volledig in de accuhouder geplaatst.	→ Plaats de accu volledig in de accuhouder totdat deze hoorbaar vastklikt.
	Accu is defect.	→ Vervang de accu.
	Takkenschaar is defect.	→ Wend u tot de GARDENA servicedienst.

Probleem	Mogelijke oorzaak	Oplossing
Opladen is niet mogelijk. Accu-oplaadaanduiding  brandt continu groen [afb. 03]	Accu is niet correct op de acculader geschoven. Accucontacten zijn vuil.	→ Schuif de accu correct op de acculader. → Reinig de accucontacten (bijv. door de accu meerdere keren in de acculader te steken en weer te verwijderen. Vervang de accu indien nodig).
	Temperatuur van de accu ligt buiten het toegestane bereik.	→ Wacht tot de temperatuur van de accu weer tussen 0 °C – + 35 °C ligt.
	Accu is defect.	→ Vervang de accu.
Opladen is niet mogelijk. Accu-oplaadaanduiding  brandt niet [afb. 03]	Stekker van de acculader is niet correct ingestoken. Stopcontact, netsnoer of acculader is defect.	→ Steek de stekker volledig in het stopcontact. → Controleer de netspanning. Laat de acculader indien nodig door een erkende gespecialiseerde dealer of door de GARDENA servicedienst controleren.

### AANWIJZING:

Reparaties mogen alleen door de GARDENA servicecenters en door speciaalzaken worden uitgevoerd, die door GARDENA zijn goedgekeurd.

→ Wendt u zich bij andere storingen tot het GARDENA servicecenter.

## 7. TECHNISCHE GEGEVENS

Takkenschaar	Eenheid	Waarde (art. 14772)	Waarde (art. 14774)	Waarde (art. 14776)
Max. takdiameter	mm	28	28	28
Max. aantal snedes per acculading				
PBA 18V 2,0Ah W-B		400	400	400
PBA 18V 2,5Ah W-B		500	500	500
PBA 18V 3,0Ah W-B		600	600	600
PBA 18V 4,0Ah W-C		800	800	800
PBA 18V 5,0Ah W-C		1000	1000	1000
PBA 18V 6,0Ah W-C		1200	1200	1200
Uitschuifbereik van de telescoopbuis	cm	–	215 – 255	320 – 360
Max. hoogte (bij uitgeschoven telescoopbuis)	cm	110	255	360
Gewicht (zonder accu)	kg	1,9	3,4	4,1
Geluidsdruk niveau $L_{pA}^{1)}$ Onzekerheid $k_{pA}$	dB (A)	65 3	63 3	57 3
Geluidsvermogensniveau $L_{WA}^{2)}$ : gemeten/gegarandeerd Onzekerheid $k_{WA}$	dB (A)	76 / 79 3	77 / 80 3	77 / 80 3
Hand-armtrillingen $a_{vhw}^{1)}$ Onzekerheid $k_{vhw}$	m/s <sup>2</sup>	≤ 2,5 1,5	≤ 2,5 1,5	≤ 2,5 1,5

Meetmethoden volgens: <sup>1)</sup> EN IEC 62841-4-2 <sup>2)</sup> RL 2000/14/EC / S.I. 2001/1701

**! AANWIJZING:** De vermelde vibratie-emissiewaarde werd gemeten overeenkomstig een genormeerde keuringsprocedure en kan worden geraadpleegd om elektrische gereedschappen met elkaar te vergelijken. Deze waarde kan ook worden gebruikt voor de voorlopige beoordeling van de blootstelling. De vibratie-emissiewaarde kan tijdens het werkelijke gebruik van het elektrische gereedschap variëren, al naargelang hoe de machine wordt gebruikt. Als veiligheidsmaatregel dient u maximaal 1 uur zonder onderbreking met de machine te werken.

Systemaccu PBA 18V 2,0Ah W-B	Eenheid	Waarde (art. 14902)
Accuspanning	V (DC)	18
Accucapaciteit	Ah	2,0
Aantal cellen (Li-ion)		5
Geschikte acculaders van het POWER FOR ALL-systeem		AL 1810 CV / AL 1815 CV / AL 18V-20 / AL 1830 CV / AL 1880 CV
Acculader AL 1810 CV P4A	Eenheid	Waarde (art. 14900)
Netspanning	V (AC)	220 – 240
Netfrequentie	Hz	50 – 60

Acculader AL 1810 CV P4A	Eenheid	Waarde (art. 14900)
Nominaal vermogen	W	26
Accu-oplaadspanning	V (DC)	18
Max. accu-oplaadstroom	mA	1000
Accu-oplaadtijd (ca.)		
PBA 18V 2,0Ah W-B	min.	115
PBA 18V 2,5Ah W-B	min.	136
PBA 18V 4,0Ah W-C	min.	228
Toegestaan oplaad-temperatuurbereik	°C	0 – 35
Gewicht conform EPTA-procedure 01:2014	kg	0,17
Beschermklasse		□ / II
Geschikte POWER FOR ALL-systeemaccu's		PBA 18V

## 8. TOEBEHOREN/ONDERDELEN

GARDENA Verlengbuis	Ter verlenging van art. 14774 of als vervanging.	art. 14772-20.630.00 verkrijgbaar via de GARDENA service-dienst
GARDENA-Beschermhoes voor Power+-accu's	Ter bescherming van de accu's tegen vocht.	art. 14800-00.600.36 verkrijgbaar via de GARDENA service-dienst
GARDENA Systeemaccu P4A PBA 18V/45 P4A PBA 18V/72	Accu voor extra looptijd of om te vervangen.	art. 14903 art. 14905
GARDENA Accu-snellader AL 1830 CV P4A	Om POWER FOR ALL-systeemaccu's PBA 18V..W.- snel op te laden.	art. 14901

## 9. SERVICE

Neem contact op via de contactgegevens op de bijgaande garantietafel.

## 10. AFVOEREN

### 10.1 Takenschaar afvoeren

(conform richtlijn 2012/19/EU / S.I. 2013 No. 3113):



Het product mag niet met het normale huishoudelijke afval worden afgevoerd. Het moet volgens de geldende lokale milieuvorschriften worden afgevoerd.

### BELANGRIJK!

→ Voer het product via of door uw plaatselijke recyclinginstantie af.

### 10.2 Accu afvoeren:



De accu bevat lithium-ioncellen die aan het eind van hun levensduur gescheiden van het normale huishoudelijke afval moeten worden afgevoerd.

Li-ion

### BELANGRIJK!

- Ontlaad de lithium-ion-cellen volledig (wendt u hiervoor tot de GARDENA servicedienst).
- Beveilig de contacten van de lithium-ion-cellen tegen kortsluiting.
- Voer de lithium-ion-cellen vakkundig via of door de plaatselijke recyclinginstantie af.

## sv Batteridreven gren- och röjsax EasyCut 110/18V P4A / Batteridreven teleskopisk träd- och busksax HighCut 250/18V P4A / HighCut 360/18V P4A

1. SÄKERHETSANVISNINGAR	26
2. MONTERING	28
3. HANDHAVANDE	29
4. UNDERHÅLL	30
5. LAGRING	30
6. ÅTGÄRDA FEL	30
7. TEKNISKA DATA	30
8. TILLBEHÖR/RESERVDELAR	31
9. SERVICE	31
10. AVFALLSHANTERING	31

Översättning av originalanvisningarna.

## 1. SÄKERHETSANVISNINGAR

### 1.1 Förklaring av symbolerna:



Läs bruksanvisningen.



Fara – Håll händerna borta från kniven.



Utsätt inte apparaten för regn.



Använd ögon- och huvudskydd.



Håll avstånd.



Livsfara genom elektrisk stöt!  
Håll ett avstånd på minst 10 m från ström-ledningar.



Ta bort batteriet innan rengöring eller underhåll.

### 1.2 Allmänna säkerhetsanvisningar

#### 1.2.1 Allmänna säkerhetsanvisningar för maskiner



**VARNING!**

Läs alla säkerhetsanvisningar, anvisningar, bildtexter och tekniska data som finns på den här maskinen.

Om man bortser från att efterfölja alla den nedan angivna anvisningar kan detta leda till elektrisk stöt, brand och/eller allvarliga skador.

**Spara alla säkerhetsanvisningar och anvisningar för framtiden.**

Begreppet "maskin" som används i säkerhetsanvisningarna avser eldrivna maskiner (med nätkabel) och batteridrivna maskiner (utan nätkabel).

#### 1) Arbetsplats säkerhet

##### a) Håll arbetsområdet rent och väl upplyst.

Oordning och arbetsområden utan belysning kan leda till olyckor.

##### b) Arbeta inte med maskinen i explosionsfarlig miljö där det finns brännbara vätskor, gaser eller damm.

Maskiner skapar gnistor som kan antända dammet eller ångorna.

##### c) Håll barn och andra personer borta när maskinen används.

Blir du distraherad kan du tappa kontrollen över maskinen.

#### 2) Elsäkerhet

##### a) Maskinens anslutningskontakt måste passa i uttaget. Kontakten får inte förändras på något sätt. Använd inte adapterkontakter tillsammans med jordade maskiner.

Oförändrade kontakter och passande uttag minskar risken för en elektrisk stöt.

##### b) Undvik kroppskontakt med jordade ytor såsom rör, värmelement, spisar och kylskåp.

Det finns en ökad risk för elektrisk stöt om din kropp är jordad.

**c) Håll maskiner borta från regn och väta.**

Tränger vatten in i en maskin ökar risken för en elektrisk stöt.

**d) Använd inte anslutningskabeln för att bära maskinen, hänga upp den eller för att dra ut kontakten ur uttaget. Håll kabeln borta från värme, olja, vassa kanter eller maskindelar som rör sig.**

Skadade eller trassliga kablar ökar risken att få en elektrisk stöt.

**e) Om du arbetar utomhus med en maskin, använd endast förlängningskablar som är lämpade för utomhusbruk. Användning av en förlängningskabel lämpad för utomhusbruk minskar risken för en elektrisk stöt.**

**f) Om det inte går att undvika att använda maskinen i fuktig miljö, använd en jordfelsbrytare.**

Att använda en jordfelsbrytare minskar risken för en elektrisk stöt.

**3) Säkerhet för personer**

**a) Var uppmärksam, tänk på vad du gör och var omdömesgill i arbetet med en maskin. Använd inte maskiner om du är trött eller är påverkad av droger, alkohol eller medicin. Ett ögonblicks uppmärksamhet när maskinen används kan leda till allvarliga skador.**

**b) Använd personlig skyddsutrustning och alltid skyddsglasögon. Att använda personlig skyddsutrustning såsom en dammask, halksäkra säkerhets skor, skyddshjälm eller hörselskydd, beroende på maskinens typ och användning, minskar risken för skador.**

**c) Undvik idrifttagning av misstag. Se till att maskinen är frånkopplad innan du ansluter den till strömförsörjningen och/eller ansluter batteriet, lyfter upp den eller bär den.**

Om du har fingret på strömbrytaren när du bär maskinen eller om maskinen är påkopplad när den ansluts till strömförsörjningen kan detta leda till olyckor.

**d) Ta bort inställningsverktyg eller skruvnycklar innan du kopplar på maskinen. Ett verktyg eller en nyckel som befinner sig i en roterande maskindel kan leda till skador.**

**e) Undvik en onormal kroppshållning. Se till att stå säkert och håll hela tiden balansen. Du kan då kontrollera maskinen bättre i oväntade situationer.**

**f) Använd lämpade kläder. Använd inte vida kläder eller smycken.**

**Håll håret och kläderna borta från delar som roterar.**

Löst sittande kläder, smycken eller långt hår kan dras in i delar som roterar.

**g) Om dammuppsugnings- och uppsamlingsanordningar kan monteras, ska dessa anslutas och användas på rätt sätt.**

Användning av en dammuppsugning kan minska risker från damm.

**h) Bli inte för säker på dig själv och ignorera inte säkerhetsreglerna för maskiner, även om du efter lång och frekvent användning är väl förtrogen med maskinen.**

Oaktsamt handlande kan inom några få sekunder leda till allvarliga personskador.

**4) Användning och behandling av maskinen**

**a) Överbelasta inte maskinen. Använd en maskin som passar för ditt arbete. Med en passande maskin arbetar du bättre och säkrare inom det angivna prestandaintervallet.**

**b) Använd inte någon maskin som har defekt strömbrytare. En maskin som inte längre kan sättas på eller stängas av är farlig och måste repareras.**

**c) Dra ut kontakten från uttaget och/eller ta bort batteriet innan du gör maskininställningar, byter tillbehörsdelar eller lägger undan maskinen. De här försiktighetsåtgärderna förhindrar att maskinen startar oavsiktligt.**

**d) Förvara maskiner som inte används utom räckhåll för barn. Låt inte personer som inte är förtrogna med maskinen eller som inte har läst de här anvisningarna använda den.**

Maskiner är farliga om de används av oerfarna personer.

**e) Sköt maskiner omsorgsfullt. Kontrollera att rörliga delar fungerar felfritt och inte kärvar, om delar är brutna eller så pass skadade att maskinens funktion påverkas. Låt reparera skadade delar innan maskinen används. Många olyckor beror på dåligt underhållna maskiner.**

**f) Håll skärverktyg vassa och rena. Noggrant skötta skärverktyg med vassa skärkanter kärvar mindre och är lättare att styra.**

**g) Använd maskinen, tillbehör, insatsverktyg osv. enligt de här anvisningarna. Ta då hänsyn till arbetsförhållandena och arbetet som skall utföras. Att använda maskiner till annat än det avsedda arbetet kan leda till farliga situationer.**

**h) Håll handtag och greppytor torra, rena och fria från olja och fett.**

Hala handtag och greppytor hindrar ett säkert handhavande och kontroll över maskinen i oförutsedda situationer.

**5) Användning och behandling av batteriverktyget**

**a) Ladda endast batterierna i batteriladdare som rekommenderas av tillverkaren. För en batteriladdare som är lämpad för en specifik typ av batterier, finns brandfara om den används till andra batterier.**

**b) Använd endast de avsedda batterierna i maskinen.**

Användning av andra batterier kan leda till skador och brandfara.

**c) Håll batteri som inte används borta från gem, mynt, nycklar, spikar och andra små metallföremål som kan förorsaka att kontaktorna kortsluts.**

En kortslutning mellan batterikontaktorna kan leda till brännskador eller brand.

**d) Vid felaktigt användning kan vätska komma ut ur batteriet. Undvik kontakt med denna. Spola av med vatten vid tillfällig kontakt. Om vätskan kommer in i ögonen, se till att få hjälp av läkare.**

Batterivätska som kommer ut kan leda till hudirritationer eller brännskador.

**e) Använd inget skadat eller förändrat batteri.**

Skadade eller förändrade batterier kan fungera på oförutsedda sätt och leda till brand, explosion eller risk för personskador.

**f) Utsätt inte ett batteri för eld eller för höga temperaturer.**

Eld eller temperaturer över 130 °C kan orsaka en explosion.

**g) Följ alla anvisningar för laddning och ladda aldrig batteriet eller batteriverktyget utanför det temperaturområde som anges i bruksanvisningen. Felaktigt utförd laddning eller laddning utanför det tillåtna temperaturområdet kan förstöra batteriet och öka brandrisken.**

**6) Service**

**a) Låt endast kvalificerad fackpersonal reparera maskinen och endast med originalreservdelar. Därmed säkerställs att maskinens säkerhet bibehålls.**

**b) Underhåll aldrig skadade batterier. Allt underhåll av batterier bör endast göras av tillverkaren eller auktoriserad kundtjänst.**

Nationella föreskrifter kan begränsa användningen av gren- och röjsaxen.

Undersök produkten innan den används och om den har tappats eller efter andra stötar för att fastställa väsentliga skador eller brister.

**1.2.2 Säkerhetsanvisningar för gren- och röjsax:**

**a) Håll alla kroppsdelar borta från kniven. Försök inte att ta bort klippt material när kniven går eller hålla fast material som ska klippas. Knivarna fortsätter att vara i rörelse efter att brytaren har slagits ifrån.**

Ett ögonblicks uppmärksamhet när gren- och röjsaxen används kan leda till allvarliga skador.

**b) Bär gren- och röjsaxen i handtaget när kniven står stilla och utan att hålla fingrarna i närheten av strömbrytaren.**

Att bära gren- och röjsaxen på rätt sätt minskar risken för oavsiktlig start och personskador orsakade av kniven på grund av detta.

**c) Vid transport eller förvaring av gren- och röjsaxen ska övertäckningen alltid dras över knivarna. Korrekt hantering av gren- och röjsaxen minskar risken för personskador på grund av kniven.**

**d) Försäkra dig om att alla strömbrytare är fråslagna och att batteriblocket är urtaget eller frånskjutit när du ta bort klippta material som klämts fast eller när du utför underhållsarbeten.**

Oavsiktlig start av gren- och röjsaxen vid borttagning av klippt material som klämts fast eller vid underhåll, kan leda till allvarliga personskador.

**e) Försäkra dig om att alla strömbrytare är fråslagna och att påkopplingspärren är aktiverad när du ta bort klippta material som klämts fast eller när du utför underhållsarbeten.**

Oavsiktlig start av gren- och röjsaxen vid borttagning av klippt material som klämts fast eller vid underhåll, kan leda till allvarliga personskador.

**f) Håll endast gren- och röjsaxen i de isolerade greppytorna, eftersom kniven kan komma i kontakt med dolda kablar.**

Om knivarna kommer i kontakt med en spänningsledande ledning kan metalldelar bli spänningsledande och leda till en elektrisk stöt.

**g) Håll alla typer av ledningar borta från det område där gren- och röjsaxen används.**

Ledningar kan vara dolda i häckar och buskar och av misstag kapas av kniven.

**h) Använd inte gren- och röjsaxen vid dåligt väder, särskilt inte vid risk för blixtar. Detta minskar risken för ett blixtnedslag.**

**1.2.3 Säkerhetsanvisningar för gren- och röjsax med ökad räckvidd:**

**a) Minska risken att bli dödad av elektricitet genom att aldrig använda gren- och röjsaxen med ökad räckvidd i närheten av elektriska ledningar. Att beröra elledningar eller användning i närheten av dem kan leda till allvarliga personskador eller dödlig elektrisk stöt.**

**b) Använd alltid gren- och röjsaxen med ökad räckvidd med båda händerna. Håll i gren- och röjsaxen med ökad räckvidd med båda händerna för att undvika att tappa kontrollen.**

**c) Använd huvudskydd vid arbeten över huvudet med gren- och röjsaxen med ökad räckvidd. Bitar som ramlar ner kan leda till allvarliga personskador.**

→ Sök igenom häckar och buskar efter dolda föremål (t. ex. trådstängsel och dolda ledningar).

→ Använd en jordfelsbrytare med en utlösningsström på 30 mA eller lägre.

→ Håll fast gren- och röjsaxen med båda händerna på båda handtagen.

→ Stå på marken vid användningen och inte på en stege eller annat ostabilt underlag.

→ Säkerställ innan gren- och röjsaxen används att låsanordningarna på alla rörliga delar (t. ex. det förlängda skaffet och svängelementet) är i låst läge.

**1.3 Extra säkerhetsanvisningar**

**1.3.1 Avsedd användning:**

**GARDENA Gren- och röjsax** är avsedd för beskärning av träd, häckar, buskar och perenner med grenar upp till max. 28 mm diameter i villa- och hobbyträdgårdar.

Produkten är inte konstruerad för långtidsanvändning (professionell användning).



→ Ta bort grenar i bitar, så att du inte träffas av fallande grenar eller grenar som studsar tillbaka från marken när de ramlar.

→ Stå inte under grenen när du kapar.

→ Använd inte gren- och röjsaxen för skötsel av dammar.

**1.3.2 Säkerhetsanvisningar för batterier och batteriladdare**

→ **Läs alla säkerhetsanvisningar och anvisningar.**

Om man bortser från att efterfölja säkerhetsanvisningarna och anvisningarna kan detta leda till elektrisk stöt, brand och/eller allvarliga skador.

→ **Spara den här bruksanvisningen ordentligt.**

Använd endast batteriladdaren om du helt kan bedöma alla funktioner och kan genomföra dem utan begränsningar eller har fått relevanta instruktioner.

→ **Håll barn under uppsikt vid användning, rengöring och underhåll.**

Därmed säkerställs att barn inte leker med batteriladdaren.

→ **Ladda endast litiumjonbatterier i POWER FOR ALL-systemet av typen PBA 18V fr.o.m. en kapacitet på 1,5 Ah (fr.o.m. 5 battericeller). Batterispänningen måste passa till batteriladdarens batteriladdningsspänning. Ladda inte engångsbatterier. I annat fall finns brand- och explosionsfara.**

→  **Håll batteriladdaren borta från regn och väta.**  
Tränger vatten in i elektrisk utrustning ökar risken för en elektrisk stöt.

→ **Håll batteriladdaren ren.** Genom smuts finns risk för elektrisk stöt.

→ **Kontrollera batteriladdare, kabel och kontakt innan varje användning. Använd inte batteriladdaren om du ser att det finns skador. Öppna inte batteriladdaren själv och låt endast kvalificerad fackpersonal reparera den och endast med originalreservdelar.**

Skadade batteriladdare, kablar och kontakter ökar risken att få en elektrisk stöt.

→ **Använd inte batteriladdaren på lättantändligt underlag (t.ex. papper, textilier etc.) eller i antändlig omgivning.** Genom den uppvärmning av batteriladdaren som förkommer vid uppladdning finns brandrisk.

→ Om anslutningskabeln måste bytas ut, måste det göras av GARDENA eller någon auktoriserad kundtjänst för GARDENA elverktyg för att undvika säkerhetsrisker.

→ **Använd inte produkten när den laddas upp.**

→ **Dessa säkerhetsanvisningar gäller endast för 18V litiumjonbatterier för POWER FOR ALL-systemet.**

→ **Använd endast batteriet i produkter från POWER FOR ALL-systempartnern.**

18V-batterier märkta med POWER FOR ALL är fullständigt kompatibla med följande produkter: alla 18V-produkter från POWER FOR ALL-systempartnern.

→ **Beakta batterirekommendationerna i bruksanvisningen till produkten.** Endast så kan batteriet och produkten användas riskfritt och batterierna skyddas mot farlig överbelastning.

→ **Ladda endast batterierna med batteriladdare som rekommenderas av tillverkaren eller av partner för POWER FOR ALL-systemet.**

En batteriladdare som är lämpad för en specifik typ av batterier innebär brandrisk om den används med andra batterier (batterityp: PBA 18V ... /kompatibla batteriladdare: AL 18...).

→ **Batteriet levereras uppladdat till en del.** För att garantera full effekt för batteriet, ladda upp det helt i batteriladdaren innan den första användningen.

→ **Förvara batterierna utom räckhåll för barn.**

→ **Öppna inte batteriet.** Det finns risk för kortslutning.

→ **Vid skada och felaktig användning av batteriet kan ångor komma ut. Batteriet kan börja brinna eller explodera.** Släpp in frisk luft och uppsök läkare om du har besvär. Ångorna kan irritera luftvägarna.

→ **Vid felaktigt användning eller om batteriet är skadat kan antändlig vätska komma ut ur batteriet. Undvik kontakt med denna. Spola av med vatten om du kommer i kontakt med vätskan av misstag. Om vätskan kommer in i ögonen, se dessutom till att få hjälp av läkare.**

Batterivätska som kommer ut kan leda till hudirritationer eller brännskador.

→ **Är batteriet defekt kan vätska komma ut och hamna på föremål i närheten. Kontrollera de drabbade delarna.**

Rengör dem eller byt ut dem om det behövs.

→ **Kortslut inte batteriet. Håll batteriet som inte används borta från gem, mynt, nycklar, spikar, skruvar och andra små metallföremål som kan göra att kontaktarna kortsluts.**

En kortslutning mellan batterikontakterna kan leda till brännskador eller brand.

→ **Batteriets kontakter kan vara varma efter användningen. Tänk på de varma kontakterna när du tar bort batteriet.**

→ **Batteriet kan skadas av spetsiga föremål som t.ex. spik eller skruvmejslar eller genom yttre kraftpåverkan.** Det kan leda till en intern kortslutning och batteriet börja brinna, ryka, explodera eller överhettas.

→ **Underhåll aldrig skadade batterier.** Allt underhåll av batterier bör endast göras av tillverkaren eller auktoriserad kundtjänst.

→  **Skydda batteriet mot värme, t.ex. också mot ihållande solstrålning, eld, smuts, vatten och fuktighet.**

→  Det finns risk för explosion och kortslutning.

→ **Använd och förvara endast batteriet i en omgivningstemperatur mellan -20 °C och +50 °C.** Låt t.ex. inte batteriet ligga i bilen på sommaren. Vid temperaturer <0 °C kan sämre prestanda förekomma beroende på enhet.

→ **Ladda endast batteriet vid omgivningstemperaturer mellan 0 °C och +35 °C. Ladda endast batteriet via USB-anslutningen vid omgivningstemperaturer mellan +10 °C och +35 °C.** Laddning utanför det här temperaturintervallet kan skada batteriet eller öka brandrisken.

→ **Låt batteriet svalna minst 30 minuter efter användningen innan du laddar eller förvarar det.**

### 1.3.3 Extra säkerhetsanvisningar för el

 **FARA!**  
**Hjärtstillstånd!**

Den här produkten skapar ett elektromagnetiskt fält under driften. Det här fältet kan under vissa omständigheter påverka funktionssättet för aktiva eller passiva medicinska implantat. För att utesluta faran från situationer som kan leda till allvarliga eller dödliga skador, bör personer med ett medicinskt implantat konsultera läkare och tillverkaren av implantatet innan den här produkten används.

→ Använd inte eller förvara skadade batterier. Avfallshantera det defekta batteriet direkt på korrekt sätt.

→ Anslut endast batteriladdaren till den växelspanning som anges på typskylten.

→ Anslut inte någon jordkabel till produkten.

→ Använd inte produkten när det är risk för åska.

→ Skydda batterikontakterna mot fuktighet.

### 1.3.4 Extra säkerhetsanvisningar för personer

 **FARA!**  
**Kvävningsfara!**

**Mindre delar kan lätt sväljas. Plastpåsar innebär kvävningsskada för små barn.**

→ **Håll små barn borta under monteringen.**

→ Överbelasta inte produkten (användning enligt bruksanvisningen).

→ Använd inte i närheten av vatten.

→ Använd endast gren- och röjsaxen på det avsedda sättet.

*Operatören eller användaren ansvarar för olyckor med andra personer och för faran som de eller deras egendom utsätts för.*

→ Var särskilt observant på faran för utomstående genom den ökade arbetsradien när teleskopfunktionen används.

→ Bär alltid lämpliga kläder, handskar och robusta skor.

→ Kontrollera områdena där gren- och röjsaxen ska användas och ta bort all slags tråd, dolda elektriska kablar och andra främmande objekt.

→ Sätt på skyddsövertäckningen vid alla inställningsarbeten (luta klipphuvud, ändra teleskoprörlängd).

→ Ställ inte gren- och röjsaxen på klipphuvudet.

→ Kontrollera innan användningen och efter en kraftig stöt om det finns tecken på brott eller skada på maskinen.

→ Vid behov måste hithörande reparationsarbeten utföras.

→ Försök inte arbeta med en ofullständig produkt eller en produkt som det har gjorts ej auktoriserade modifieringar på.

### 1.3.5 Användning och vård av det eldrivna redskapet

Du måste veta hur du kan stänga av produkten vid ett nödfall.

→ Håll aldrig gren- och röjsaxen i skyddsövertäckningen.

→ Använd inte gren- och röjsaxen om skyddsanordningarna är skadade.

→ Använd inte gren- och röjsaxen på en stege.

→ Använd endast gren- och röjsaxen stående på fast underlag.

→ Dra bort batteriet:

- innan gren- och röjsaxen lämnas utan uppsikt;

- innan en blockering tas bort;

- innan gren- och röjsaxen kontrolleras eller rengörs eller arbeten utförs på den;

- om du kommer emot ett föremål. Gren- och röjsaxen får användas igen först när det är absolut säkerställt att hela gren- och röjsaxen har en säker driftstatus;

- om gren- och röjsaxen börjar att vibrera onormalt starkt. I det här fallet måste den kontrolleras direkt. *Onormalt vibrerande kan leda till skador.*

- innan produkten lämnas över till något annan person.

Alla muttrar och skruvar måste vara fasta åtdragna så att säker driftstatus garanteras för produkten.

→ Låt gren- och röjsaxen svalna innan du förvarar den om gren- och röjsaxen har blivit varm vid användningen.

→ Förvara inte gren- och röjsaxen över 35 °C eller i direkt solljus.

→ Förvara inte gren- och röjsaxen på platser med statisk elektricitet.

→ Var observant på klippt material som ramlar ner.

→ Arbeta endast i dagsljus eller med god sikt.

## 2. MONTERING

 **FARA!**  
**Skärskada genom kniven!**

Risk för skärskador genom oavsiktlig start.

→ Använd skyddshandskar.

→ Ta ut batteriet.

→ Skjut skyddsövertäckningen över kniven.

### 2.1 Montera gren- och röjsaxen [bild A1/A2]:

#### 2.1.1 Utan förlängningsrör (endast för art. 14774):

1. Skjut klipphuvudet ③ till stopp på handtagsenheten ②. Klacken ④ måste då skjutas in i öppningen ①.

2. Dra åt muttern ④.

#### 2.1.2 Med förlängningsrör (endast för art. 14776):

 **FARA!**  
**Kroppsskada!**

Endast 1 förlängningsrör får användas.

→ Använd endast ett förlängningsrör.

- Skjut förlängningsröret ① till stopp på handtagsenheten ②.  
*Klacken ⑨ måste då skjutas in i öppningen ⑩.*
- Dra åt muttern ④a.
- Skjut klipphuvudet ③ till stopp på förlängningsröret ①.  
*Klacken ⑨ måste då skjutas in i öppningen ⑩.*
- Dra åt muttern ④.

## 2.2 Montera grenkrok (endast för art. 14774/14776) [bild A3]:

Grenkroken är till för att lättare ta bort kapade grenar från trädkronan eller busken.

### 2.2.1 Montera grenkroken:

- Skjut grenkroken ⑤ till stopp i fästet ⑥ på klipphuvudet ③ så det hörs att låsningen ⑦ hakar in.  
*Se till att låsningen har hakat in.*

### 2.2.2 Demontera grenkroken:

- Dra först låsningen ⑦ uppåt.
- Dra sedan ut grenkroken ⑤ från fästet ⑥ på klipphuvudet ③.

## 3. HANDHAVANDE



### FARA!

#### Skärskada genom kniven!

Risk för skärskador genom oavsiktlig start.

- Använd skyddshandskar.
- Ta ut batteriet.
- Skjut skyddsövertäckningen över kniven.

### 3.1 Ladda batteriet [bild O1/O2/O3]:



### FARA!

Strömkällans spänning måste överensstämma med uppgifterna på batteriladdarens typskylt.

- Beakta nätspänningen.

### För GARDENA Batteridrivna gren- och röjsaxarna art. 14772-55/14774-55/14776-55 ingår ej batteri och batteriladdare i leveransen.

Genom den intelligenta laddningsprocessen identifieras automatiskt batteriets laddningsstatus och laddas med den just optimala laddningsströmmen beroende på batteritemperaturen och -spänningen.

Därigenom skonas batteriet och förblir alltid helt uppladdat när det förvaras i batteriladdaren.

- Tryck på upplåsningsknappen ④a och ta ut batteriet ⑧ från batterihållaren ⑩.
- Anslut batteriladdaren ⑨ till ett nätuttag.
- Skjut batteriladdaren ⑨ på batteriet ⑧.

**När batteriladdningsindikeringen ⑬ på batteriladdaren blinkar grönt laddas batteriet upp.**

**När batteriladdningsindikeringen ⑬ på batteriladdaren lyser grönt konstant, är batteriet helt uppladdat** (Laddningstid, se 7. TEKNISKA DATA).

- Kontrollera med jämna mellanrum laddningsstatusen vid uppladdningen.
- När batteriet ⑧ är helt uppladdat, tar du bort batteriet ⑧ från batteriladdaren ⑨.

### 3.2 Indikeringselementens betydelse:

#### 3.2.1 Angivelse på batteriladdaren [bild O3]:

**Blinkande sken batteriladdningsindikering ⑬**



Laddningen signaleras genom att batteriladdningsindikeringen ⑬ blinkar.

**Observera:** Det går endast att ladda när batteriets temperatur ligger inom det tillåtna laddningstemperaturintervallet se 7. TEKNISKA DATA.

**Konstant sken batteriladdningsindikering ⑬**



**Konstant sken** för batteriladdningsindikeringen ⑬ signalerar att batteriet är helt uppladdat **eller** att batteriets temperatur är utan för det tillåtna laddningstemperaturintervallet och därför inte kan laddas upp. Så snart det tillåtna temperaturintervallet har uppnåtts laddas batteriet upp.

Utän isatt batteri signalerar **konstant sken** för batteriladdningsindikeringen ⑬ att kontakten är isatt i uttaget och att batteriladdaren är klar att användas.

#### 3.2.2 Indikator för batteriladdningsnivå ⑭ på produkten [bild O4/O1]:

**När produkten har startats visas indikatorn för batteriladdningsnivå ⑭ under 5 sekunder.**

Indikator för batteriladdningsnivå	Batteriladdningsnivå
⑭, ⑮ och ⑯ lyser grönt	67 – 100 % laddat
⑭ och ⑯ lyser grönt	34 – 66 % laddat
⑭ lyser grönt	11 – 33 % laddat
⑭ blinkar grönt	0 – 10 % laddat

#### När LED ⑭ blinkar grönt måste batteriet laddas upp.

Om fel-LED:en ⑯ lyser eller blinkar, se 6. ÅTGÄRDA FEL.

### 3.3 Arbetsläge [bild O5]:

- Håll gren- och röjsaxen med ena handen på den övre greppytan ⑩ och med den andra handen på handtaget ④.

### 3.4 Köra ut teleskopröret (endast för art. 14774/14776) [bild O6]:

Teleskopröret ② kan dras ut steglöst upp till 40 cm.



### FARA!

#### Kroppsskada!

När teleskopröret dras ut kan handen klämmas mellan klämhylsan och den orangea muttern om gren- och röjsaxen hålls uppåt.

- Håll gren- och röjsaxen vågrätt när teleskopröret dras ut.

- Lossa den orangea muttern ⑯.
- Kör ut teleskopröret ② till den önskade längden.
- Dra åt den orangea muttern ⑯ igen.

### 3.5 Luta klipphuvudet [bild O7]:

Klipphuvudet ③ kan lutas i steg på 20° från 0° till 60° i 4 lägen.

- Tryck på den ledade inställningen ⑮ och ställ in klipphuvudet ③ i den önskade vinkeln.
- Låt klipphuvudet ③ haka in i den önskade vinkeln.  
*Se till att klipphuvudet har hakat in.*

### 3.6 Starta gren- och röjsaxen [bild O1]:



### FARA!

#### Kroppsskada!

Risk för personskador om produkten inte stoppar när man släpper startspaken.

- Kringgå inte säkerhetsanordningarna eller strömbrytare.
- Fäst exempelvis inte startspaken på handtaget.

#### 3.6.1 Starta gren- och röjsaxen:

Produkten är utrustad med en dubbel säkerhetsanordning (startspak och säkerhetsspärr), vilken förhindrar en oavsiktlig start av produkten.

- Sätt batteriet ⑧ i batterihållaren ⑩ så att det hörs att det hakar in.
- Öppna snäppet ⑭ på skyddsövertäckningen och ta bort den från kniven.
- Håll gren- och röjsaxen med ena handen på den övre greppytan ⑩ och med den andra handen på handtaget ④.
- Skjut säkerhetsspärren ⑮ framåt och dra kort startspaken ⑩ mot handtaget ④.  
*Kniven stängs minimalt och öppnas sedan helt för att initiera. Gren- och röjsaxen är klar för drift.*

- Skjut säkerhetsspärren ⑩ framåt och dra startspaken ⑪ mot handtaget ⑫.  
Gren- och röjsaxen stängs och förblir stängd tills man släpper startspaken. Indikatorn för batteriladdningsnivå ⑬ visas då under 5 sekunder.
- Släpp säkerhetsspärren ⑩.

### 3.6.2 Sleep-timer-funktion:

Om gren- och röjsaxen inte har använts under 15 minuter stängs gren- och röjsaxen av. Därefter måste man dra startspaken igen kort mot handtaget för att initiera.

### 3.7 Transportera gren- och röjsaxen:

- Släpp startspaken ⑪.  
Gren- och röjsaxen stoppar.
- Ta ut batteriet.
- Skjut skyddsövertäckningen över kniven.

## 4. UNDERHÅLL



### FARA!

#### Skärskada genom kniven!

Risk för skärskador genom oavsiktlig start.

- Använd skyddshandskar.
- Ta ut batteriet.
- Skjut skyddsövertäckningen över kniven.

### 4.1 Rengöra gren- och röjsaxen:



### FARA!

#### Kroppsskada!

Fara för personskador och risk att produkten skadas.

- Rengör inte produkten med vatten eller vattenstråle (i synnerhet inte vattenstråle med högtryck).
- Rengör den inte med kemikalier, inklusive bensin eller lösningsmedel. Vissa kan förstöra viktiga plastdelar.

### Ventilationsslitsarna måste alltid vara rena.

- Rengör gren- och röjsaxen med en fuktig trasa.
- Rengör luftslitsarna med en mjuk borste (använd inga vassa föremål).
- Rengör ev. klipphuvudet med en borste.

### 4.2 Rengöra batteriet och batteriladdaren:

Ytan och kontakterna på batteriet och batteriladdaren måste vara rena och torra innan batteriet ansluts till batteriladdaren.

→ Använd inte rinnande vatten.

#### 4.2.1 Rengöra batteriet:

Inga kemiska substanser får användas för att rengöra batteriet.

→ Rengör ventilationsslitsarna och batteriets kontakter emellanåt med en mjuk, ren och torr pensel.

#### 4.2.2 Rengöra batteriladdaren:

→ Rengör kontakterna och plastdelarna med en mjuk, torr trasa.

## 5. LAGRING

### 5.1 Urdrifttagning:

Produkten måste förvaras utom räckhåll för barn.

- Ta ut batteriet.
- Skjut skyddsövertäckningen över kniven.
- Ladda batteriet.
- Rengör gren- och röjsaxen, batteriet och batteriladdaren (se 4. UNDERHÅLL).
- Förvara gren- och röjsaxen, batteriet och batteriladdaren på ett torrt, stängt och frostsäkert ställe.

## 6. ÅTGÄRDA FEL



### FARA!

#### Skärskada genom kniven!

Risk för skärskador genom oavsiktlig start.

- Använd skyddshandskar.
- Ta ut batteriet.
- Skjut skyddsövertäckningen över kniven.

### 6.1 Feltebeller:

Problem	Möjlig orsak	Åtgärd
Det går inte att trycka in startspaken	Startspak kärvar.	→ Lossa startspaken.
Gren- och röjsaxen startar inte eller stoppar. LED ⑬ blinkar grönt [bild 04]	Batteriet är tomt.	→ Ladda batteriet.
Gren- och röjsaxen startar inte eller stoppar. Fel-LED ⑭ lyser rött [bild 04]	Batteritemperaturen är utanför det tillåtna intervallet.	→ Vänta tills batteritemperaturen ligger mellan 0 °C – + 35 °C igen.
	Mellan batterikontakterna finns vattendroppar eller fukt.	→ Ta bort vattendropparna eller fukten med en torr trasa.
	Hinder blockerar motorn.	→ Ta bort hindret.
Gren- och röjsaxen startar inte eller stoppar. Fel-LED ⑭ blinkar rött [bild 04]	Gren- och röjsaxen är defekt.	→ Kontakta GARDENA service.
Gren- och röjsaxen startar inte eller stoppar. Fel-LED ⑭ lyser inte [bild 04]	Batteriet är inte helt insatt i batterihållaren.	→ Sätt in batteriet helt i batterihållaren så det hörs att det hakar in.
	Batteriet är defekt.	→ Byt ut batteriet.
	Gren- och röjsaxen är defekt.	→ Kontakta GARDENA service.
Laddning är inte möjligt. Batteriladdningsindikeringen ⑮ lyser konstant grönt [bild 03]	Batteriet har inte skjutits korrekt på batteriladdaren.	→ Skjut batteriet korrekt på batteriladdaren.
	Batterikontakterna är smutsiga.	→ Rengör batterikontakterna (t. ex. genom att sätta i eller ut batteriet flera gånger. Byt ev. ut batteriet).
	Batteritemperaturen är utanför det tillåtna intervallet.	→ Vänta tills batteritemperaturen ligger mellan 0 °C – + 35 °C igen.
	Batteriet är defekt.	→ Byt ut batteriet.
Laddning är inte möjligt. Batteriladdningsindikeringen ⑮ lyser inte [bild 03]	Batteriladdarens kontakt är inte korrekt isatt.	→ Sätt in kontakten helt i uttaget.
	Uttag, nätkabel eller batteriladdare är defekt.	→ Kontrollera nätspänningen. Låt ev. en auktoriserad GARDENA-återförsäljare eller GARDENA service kontrollera batteriladdaren.

### OBSERVERA:

Reparationer får endast utföras av GARDENA servicecentren och av fackhandel som är auktoriserad av GARDENA.

→ Vid andra störningar, kontakta GARDENA servicecenter.

## 7. TEKNISKA DATA

Gren- och röjsax	Enhet	Värde (art. 14772)	Värde (art. 14774)	Värde (art. 14776)
Max. grentjocklek	mm	28	28	28
Max. snitt per batteriladdning				
PBA 18V 2,0Ah W-B		400	400	400
PBA 18V 2,5Ah W-B		500	500	500
PBA 18V 3,0Ah W-B		600	600	600
PBA 18V 4,0Ah W-C		800	800	800
PBA 18V 5,0Ah W-C		1000	1000	1000
PBA 18V 6,0Ah W-C		1200	1200	1200
Teleskoprörets utdragningslängd	cm	–	215 – 255	320 – 360
Max. höjd (vid utdraget teleskoprör)	cm	110	255	360

Gren- och röjsax	Enhet	Värde (art. 14772)	Värde (art. 14774)	Värde (art. 14776)
Vikt (utan batteri)	kg	1,9	3,4	4,1
Ljudtrycknivå $L_{pA}$ <sup>1)</sup> Osäkerhet $k_{pA}$	dB (A)	65 3	63 3	57 3
Ljudeffektsnivå $L_{WA}$ <sup>2)</sup> ; mätt/garanterat Osäkerhet $k_{WA}$	dB (A)	76 / 79 3	77 / 80 3	77 / 80 3
Hand-arm-vibration $a_{vhw}$ <sup>1)</sup> Osäkerhet $k_{vhw}$	m/s <sup>2</sup>	≤ 2,5 1,5	≤ 2,5 1,5	≤ 2,5 1,5

Mätförfarande enligt: <sup>1)</sup> EN IEC 62841-4-2 <sup>2)</sup> RL 2000/14/EC / S.I. 2001/1701



**OBSERVERA:** Det angivna vibrationsemissionsvärdet har mätts enligt ett norderat provningsförfarande och kan användas för att jämföra med andra elverktyg. Detta värde kan även användas för preliminär bedömning av exponeringen. Vibrationsemissionsvärdet kan variera vid den faktiska användningen av elverktyget, beroende på hur maskinen används. Som säkerhetsåtgärd bör du arbeta maximalt 1 timme utan avbrott med maskinen.

Systembatteri PBA 18V 2,0Ah W-B	Enhet	Värde (art. 14902)
Batterispänning	V (DC)	18
Batterikapacitet	Ah	2,0
Antal celler (li-jon)		5
Passande POWER FOR ALL-system batteriladdare		AL 1810 CV / AL 1815 CV / AL 18V-20 / AL 1830 CV / AL 1880 CV
Batteriladdare AL 1810 CV P4A	Enhet	Värde (art. 14900)
Nätspänning	V (AC)	220 – 240
Nätfrekvens	Hz	50 – 60
Märkeffekt	W	26
Batteriladdningsspänning	V (DC)	18
Max. batteriladdningsström	mA	1000
Batteriladdningstid (ca.)		
PBA 18V 2,0Ah W-B	min.	115
PBA 18V 2,5Ah W-B	min.	136
PBA 18V 4,0Ah W-C	min.	228
Tillåtet laddningstemperaturintervall	°C	0 – 35
Vikt uppfyller EPTA-Procedure 01:2014	kg	0,17
Kapslingsklass		□ / II
Passande POWER FOR ALL systembatterier		PBA 18V

## 8. TILLBEHÖR/RESERVDLAR

GARDENA Förlängningsrör	Som förlängning av art. 14774 eller som ersättning.	art. 14772-20.630.00 fås via GARDENA Service
GARDENA Skyddshölje för Power+ batterier	För att skydda batterierna mot fuktighet.	art. 14800-00.600.36 fås via GARDENA Service
GARDENA Systembatteri P4A PBA 18V/45 P4A PBA 18V/72	Batteri för extra körtid eller för byte.	art. 14903 art. 14905
GARDENA Batterisnabb-laddare AL 1830 CV P4A	För snabb laddning av POWER FOR ALL systembatterier PBA 18V..W-..	art. 14901

## 9. SERVICE

Vänligen kontakta adressen på det bifogade garantibeviset.

## 10. AVFALLSHANtering

### 10.1 Avfallshantering av gren- och röjsaxen

(enligt direktiv 2012/19/EU / S.I. 2013 No.3113):



Produkten får inte kastas som vanligt hushållsavfall. Den måste avfallshandteras enligt de gällande lokala miljöföreskrifterna.

### VIKTIGT!

→ Avfallshandtera produkten via eller genom kommunens återvinningscentral.

### 10.2 Avfallshantering av batteriet:



Batteriet innehåller litium-jon-celler, som inte ska avfallshandteras som normalt hushållsavfall när de är förbrukade.

### Li-ion

### VIKTIGT!

- Ladda ur litium-jon-cellerna helt (kontakta för detta GARDENA service).
- Säkra litium-jon-cellernas kontakter mot kortslutning.
- Avfallshandtera litium-jon-cellerna fackmässigt via eller genom kommunens återvinningscentral.

## da Batteridreven grensaks EasyCut 110/18V P4A/Batteridreven teleskopisk grensaks HighCut 250/18V P4A/HighCut 360/18V P4A

1. SIKKERHEDSANVISNINGER	31
2. MONTERING	34
3. BETJENING	34
4. VEDLIGEHOLDELSE	35
5. OPBEVARING	35
6. FEJLAFHJÆLPNING	35
7. TEKNISKE DATA	36
8. TILBEHØR/RESERVEDELE	36
9. SERVICE	36
10. BORTSKAFFELSE	36

Oversættelse af den originale vejledning.

## 1. SIKKERHEDSANVISNINGER

### 1.1 Forklaring på symbolerne:



Læs brugsvejledningen.



Fare – hold hænderne væk fra kniven.



Må ikke udsættes for regn.



Bær sikkerhedsbriller og hovedbeskyttelse.



Hold afstand.



Risiko for elektrisk stød!  
Hold mindst 10 meters afstand til strømledninger.



Inden rengøring eller vedligeholdelse skal accuen tages af.

### 1.2 Generelle sikkerhedshenvisninger

#### 1.2.1 Generelle sikkerhedshenvisninger for maskiner



ADVARSEL!

Læs alle sikkerhedshenvisninger, anvisninger, illustrationer og tekniske data, som medfølger til denne maskine.

sv

da

Manglende overholdelse af alle anvisninger anført nedenfor kan medføre elektrisk stød, brand og/eller alvorlige personskader.

**Opbevar alle sikkerhedshenvisninger og anvisninger til fremtidig brug.** Begrebet „maskine“, som anvendes i sikkerhedshenvisningerne, anvendes om eldrevne maskiner (med ledning) og maskiner med genopladelig accu (uden ledning).

### 1) Sikkerhed på arbejdspladsen

#### a) Dit arbejdsområde skal være rent og godt oplyst.

Uorden eller ikke oplyste arbejdsområder kan medføre ulykker.

#### b) Arbejd ikke med maskinen i eksplosionsfarlige omgivelser, hvor der er brændbare væsker, gasser eller støv.

Maskiner genererer gnister, som kan antænde støvet eller dampene.

#### c) Hold børn og andre personer væk fra maskinen under brugen.

Hvis du bliver afledt, kan du miste kontrollen over maskinen.

### 2) Elektrisk sikkerhed

#### a) Maskinens tilslutningsstik skal passe i stikdåsen. Stikket må ikke ændres på nogen måde. Undlad at bruge adaptere sammen med jordede maskiner.

Uændrede stik og passende stikdåser mindsker risikoen for et elektrisk stød.

#### b) Undgå kropskontakt med jordede overflader som fx rør, radiatorer, komfurer og køleskabe.

Faren ved et elektrisk stød er større, hvis din krop er jordnet.

#### c) Hold maskiner væk fra regn eller fugt.

Hvis der trænger vand ind i en maskine, øger det risikoen for et elektrisk stød.

#### d) Undlad at bruge el-ledningen til at bære maskinen i, til at hænge den op i eller til at trække stikket ud af stikdåsen. Hold kablet væk fra varme, olie, skarpe kanter eller maskindele, der bevæger sig.

Skadede eller sammenfiltrede ledninger øger risikoen for et elektrisk stød.

#### e) Hvis du arbejder med maskinen udendørs, bør du kun bruge forlængerledninger, som også er beregnet til udendørs brug. At bruge en forlængerledning, der er egnet til udendørs brug, mindsker risikoen for et elektrisk stød.

#### f) Hvis det ikke kan undgås at bruge maskinen i fugtige omgivelser, skal du bruge et fejlstrømsrelæ.

At bruge et fejlstrømsrelæ mindsker risikoen for et elektrisk stød.

### 3) Personers sikkerhed

#### a) Vær opmærksom, se på det du laver, og brug fornuften, når du arbejder med maskinen. Undlad at bruge maskinen, når du er træt eller påvirket af narko, alkohol eller medicin. Et øjeblikks uopmærksomhed under brugen af maskinen kan føre til alvorlige personskader.

#### b) Brug personligt sikkerhedsudstyr og altid sikkerhedsbriller.

Brug af personlige værnemidler såsom en støvmaske, skridsikre sikkerhedssko, sikkerhedshjelm eller hørevæm alt efter maskinens type og brug mindsker risikoen for personskader.

#### c) Undgå at værktøjet tændes ved et uheld. Kontrollér, at maskinen er frakoblet, før du tilslutter den til strømforsyningen og/eller accuen, løfter eller bærer den. Hvis du har fingeren på kontakten, når du bærer maskinen, eller sætter stikket i stikdåsen, mens maskinen er tændt, kan dette føre til ulykker.

#### d) Fjern justeringsværktøjer eller skruenøgler, før du tænder for maskinen. Et værktøj eller en nøgle, der sidder i en roterende del af maskinen, kan medføre personskader.

#### e) Undgå en unormal kropsholdning. Sørg for at stå sikkert og hold altid balancen. Derved kan du bedre kontrollere maskinen i uventede situationer.

#### f) Gå i egnet tøj. Undlad at gå i vide klæder eller smykker. Hold hår og tøj væk fra bevægelige dele.

Løs klædning, smykker eller langt hår kan blive grebet af dele, der bevæger sig.

#### g) Hvis det er muligt at montere støvsugnings- og opsamlingsanordninger, skal disse tilsluttes og bruges rigtigt.

At bruge en støvsuger kan mindske faren pga. støv.

#### h) Selvom du er fortrolig med maskinen efter at have anvendt den mange gange, må du ikke at blive uforsigtig og tilsidesætte sikkerhedsreglerne.

Uagtsomme handlinger kan inden for få dele af et sekund medføre alvorlige kvæstelser.

### 4) Brug og behandling af maskinen

#### a) Undlad at overbelaste maskinen. Brug den maskine, der er beregnet til dit arbejde. Med den passende maskine arbejder du bedre og mere sikkert i det oplyste område.

#### b) Brug ikke en maskine, hvis kontakt er defekt.

En maskine, der ikke længere kan tændes eller slukkes, er farlig og skal repareres.

#### c) Træk stikket ud af stikdåsen og/eller fjern den genopladelige accu, før du indstiller maskinen, udskifter tilbehør eller lægger maskinen fra dig. Denne sikkerhedsregel forhindrer, at maskinen tændes ved en fejl.

#### d) Opbevar maskiner, der ikke bruges, udenfor børns rækkevidde.

Lad ikke personer, som ikke er fortrolige med denne maskine eller ikke har læst disse anvisninger, bruge maskinen.

Maskiner er farlige, hvis de bruges af uerfarne personer.

#### e) Plej maskinen med omhu. Kontrollér, at bevægelige dele fungerer perfekt og ikke er fastklemt, og om der er dele, der er knækket eller beskadiget på en sådan måde, at maskinens funktion er forringet. Få de beskadigede dele repareret, før maskinen bruges.

Mange ulykker skyldes dårligt vedligeholdte maskiner.

#### f) Hold skærende værktøj skarpt og rent. Omhyggeligt plejet skærende værktøj med skarpe skærekanter sætter sig mindre fast og er lettere at arbejde med.

#### g) Brug maskinen, tilbehør, indsatsværktøj osv. i overensstemmelse med disse anvisninger. Tag derved hensyn til arbejdsforholdene og det arbejde, der skal udføres.

Det kan medføre farlige situationer at bruge maskiner til andet, end det, de er beregnet til.

#### h) Hold håndtag og håndtagsflader tørre, rene og fri for olie og fedt.

Ved glatte håndtag og håndtagsflader kan maskiner ikke betjenes og kontrolleres sikkert i uforudsete situationer.

### 5) Brug og behandling af værktøjet med genopladelig accu

#### a) Oplad kun den genopladelige accu i opladere, der anbefales af producenten.

For en oplader, der er egnet til en bestemt slags genopladelige accuer, er der brandfare, hvis den bruges sammen med andre genopladelige accuer.

#### b) Brug kun de genopladelige accuer, der er beregnet til maskinerne.

At bruge andre genopladelige accuer kan medføre personskader og brandfare.

#### c) Hold den ikke brugte genopladelige accu borte fra klips, mønter, nøgler, søm, skruer eller andre små metalgenstande, som kan slå bro over kontakterne. En kortslutning mellem den genopladelige accus kontakter kan medføre forbrændinger eller ildebrand.

#### d) Ved forkert brug kan den genopladelige accu udskille væske. Undgå kontakten hermed. Ved tilfældig kontakt skylles væsken af med vand. Hvis væsken kommer ind i øjnene, kontakt lægen. Udskilt væske fra genopladelige accuer kan medføre hudirritationer eller forbrændinger.

#### e) Anvend ikke beskadigede eller manipulerede accuer.

Beskadigede eller manipulerede accuer kan opføre sig uforudsigeligt og forårsage fare for brand, eksplosion eller kvæstelser.

#### f) Udsæt aldrig en accu for ild eller for høje temperaturer.

Ild eller temperaturer over 130 °C kan fremkalde en eksplosion.

#### g) Overhold alle anvisninger om opladningen, og oplad aldrig accuen eller accu-værktøjet uden for det temperaturområde, som er angivet i brugsvejledningen. Forkert opladning eller opladning uden for temperaturområdet kan beskadige accuen og øge brandfaren.

### 6) Service

#### a) Lad kun kvalificeret fagpersonale reparere din maskine og kun med originale reservedele. Dermed sikrer du dig, at maskinens sikkerhed bevares.

#### b) Vedligehold aldrig beskadigede accuer. Alle former for vedligeholdelse af accuer må kun udføres af producenten eller autoriserede kundeservice-tjenester.

Nationale forskrifter kan begrænse anvendelsen af grensaksen.

Undersøg produktet før brugen, efter det er tabt eller har fået andre stød for at konstatere væsentlige skader eller mangler.

#### 1.2.2 Sikkerhedshenvisninger vedr. grensaks:

#### a) Hold alle legemsdele borte fra kniven. Forsøg ikke at fjerne afskåret materiale, mens kniven kører, eller at holde fast i materiale, som skal skæres. Knivene fortsætter med at bevæge sig, efter at der er slukket for knappen. Et øjeblikks uopmærksomhed under anvendelsen af grensaksen kan føre til alvorlige personskader.

#### b) Bær grensaksen i håndtaget, mens kniven er stoppet, og uden at have fingrene i nærheden af effektafbyrderen.

Når grensaksen bæres korrekt, mindskes faren for utilsigtet anvendelse og personskader forårsaget af kniven på grund af dette.

#### c) Sæt altid afdækningen over knivene under transport eller opbevaring af grensaksen. Korrekt omgang med grensaksen mindsker faren for personskader på grund af kniven.

#### d) Sørg for at sikre, at alle effektafbyrdere er slukket, og at alle accublokke er taget ud eller uden forbindelse, når du fjerner fastsiddende afskåret materiale eller udfører vedligeholdelsesarbejde. Hvis grensaksen tændes utilsigtet, mens der fjernes afskåret materiale eller under vedligeholdelsen, kan dette medføre alvorlige personskader.

#### e) Sørg for at sikre, at alle effektafbyrdere er slukket, og at sikkerhedsafbyrderen er aktiveret, når du fjerner fastsiddende afskåret materiale eller udfører vedligeholdelsesarbejde.

Hvis grensaksen tændes utilsigtet, mens der fjernes afskåret materiale eller under vedligeholdelsen, kan dette medføre alvorlige personskader.

#### f) Hold altid grensaksen på de isolerede håndtagsflader, da kniven kan komme i berøring med skjulte ledninger.

Kommer kniven i kontakt med spændingsførende ledninger, kan metaldele sættes under spænding, hvilket kan give elektrisk stød.

#### g) Hold alle ledninger væk fra skæreamrådet. Ledninger kan være gemt i hække og buske og blive utilsigtet skåret igennem af kniven.

#### h) Anvend ikke grensaksen ved dårligt vejr, især ved fare for tordenvejr. Det reducerer faren for et lynnedslag.

#### 1.2.3 Sikkerhedshenvisninger vedr. grensaks med forlænget rækkevidde:

#### a) Reducér faren for død pga. elektrisk stød ved aldrig at anvende grensaksen med forlænget rækkevidde i nærheden af elektriske ledninger. Berøring af eller anvendelse i nærheden af strømførende ledninger kan medføre alvorlige kvæstelser eller dødelige elektriske stød.

#### b) Betjen altid grensaksen med forlænget rækkevidde med begge hænder. Hold grensaksen med forlænget rækkevidde med begge hænder for at undgå at miste kontrollen.

#### c) Bær hovedbeskyttelse ved arbejde med grensaksen med forlænget rækkevidde over hovedet.

Nedfaldende brudstykker kan forårsage alvorlige kvæstelser.

→ Gennemgå hække eller buske for skjulte genstande (f. eks. trådhegn og skjulte ledninger).

→ Anvend et fejlstrømsrelæ med en aktiveringsstrøm på 30 mA eller mindre.

→ Hold grensaksen med begge hænder på begge håndtag.

- Stå på jorden, når grensaksen anvendes, og ikke på en stige eller andre ustabile overflader.
- Kontrollér før anvendelsen af grensaksen, at alle de bevægelige dele (f.eks. det forlængede skafts og drejelementets) låseanordninger er i låsestilling.

### 1.3 Yderligere sikkerhedshenvisninger

#### 1.3.1 Tilsigtet anvendelse:

**GARDENA-grensaksen** er beregnet til klipning af træer, hække, buske og buskadsler med grene op til maks. 28 mm diameter i private haver og kolonihaver. Produktet er ikke egnet til langtidsbrug (professionel drift).



#### FARE!

##### Legemsbeskadigelse!

- Fjern grene i flere dele, så du ikke kan blive ramt af nedfaldende grene, og så nedfaldende grene ikke kan springe tilbage, når de rammer jorden.
- Stå ikke under den gren, der skæres af.
- Anvend ikke grensaksen til pleje af damme.

#### 1.3.2 Sikkerhedsanvisninger for accuer og batteriopladere



##### Læs alle sikkerhedshenvisninger og alle anvisninger.

Manglende overholdelse af sikkerhedshenvisningerne og anvisningerne kan medføre elektrisk stød, brand og/eller alvorlige personskader.

- **Sørg for at opbevare disse anvisninger omhyggeligt.** Anvend kun opladeren, hvis du har fuldt overblik over alle funktioner og kan udføre dem uden begrænsninger eller har modtaget tilsvarende anvisninger.
- **Børn skal holdes under opsyn ved brug, rengøring og vedligeholdelse.** Således sikres det, at børn ikke leger med opladeren.
- **Oplad kun li-ion accuer af POWER FOR ALL System typen PBA 18V fra en kapacitet på 1,5 Ah (fra 5 Accuceller). Accuens spænding skal passe til opladerens accu-ladepænding. Du må ikke genoplade almindelige batterier.** Ellers er der risiko for brand og eksplosion.
- **Hold opladeren væk fra regn eller fugt.** At der trænger vand ind i et elektrisk apparat, øger risikoen for et elektrisk stød.
- **Hold opladeren ren.** Der er fare for et elektrisk stød på grund af snavs.
- **Kontroller oplader, kabel og stik før hver anvendelse. Brug ikke opladeren, hvis du konstaterer beskadigelser. Åbn ikke selv opladeren, og lad den kun reparere af kvalificeret fagpersonale og kun med originale reservedele.** Skadede ledninger øger risikoen for et elektrisk stød.
- **Anvend ikke opladeren på let antændelig underlag (f.eks. papir, stof etc.) eller i brændbare omgivelser.** Der er brandfare på grund af opvarmningen, som opstår ved opladning.
- Hvis el-ledningen skal udskiftes, så skal det gøres af GARDENA eller en kundetjeneste, som er autoriseret til elektriske GARDENA-værktøjer, så sikkerheden er garanteret.
- **Anvend ikke produktet, mens det oplades.**
- **Disse sikkerhedshenvisninger gælder kun for 18V li-ion accuer fra POWER FOR ALL Systems.**
- **Anvend kun accuen i produkter fra POWER FOR ALL Systems-partneren.** 18V-accuer, der er markeret med POWER FOR ALL, er fuldstændigt kompatible med følgende produkter: alle 18V produkter fra POWER FOR ALL System-partnere.
- **Overhold accu-anbefalingerne i brugsvejledningen til dit produkt.** Kun på denne måde kan accuen og produktet bruges uden fare, og accuerne beskyttes mod farlig overbelastning.
- **Oplad kun accuerne i batteriopladere, der anbefales af producenten eller af POWER FOR ALL System-partnere.** Med en batterioplader, der er egnet til en bestemt slags accu, er der brandfare, hvis den bruges sammen med andre accuer (accu-type: PBA 18V.../kompatible batteriopladere: AL 18...).
- **Accuen leveres delvist opladet.** For at garantere accuens fulde effekt, så oplad accuen fuldstændigt i opladeren før den første anvendelse.
- **Opbevar accuerne udenfor børns rækkevidde.**
- **Åbn ikke accuen.** Der er fare for kortslutning.
- **Ved beskadigelse og forkert brug af accuerne kan der udskilles dampe. Accuen kan brænde eller eksplodere.** Tilfør frisk luft, og opsøg en læge i tilfælde af helbreds-mæssige problemer. Dampene kan irritere luftvejene.
- **Ved forkert anvendelse eller beskadigede accu kan der sive brændbar væske ud af accuen. Undgå kontakten hermed. Ved tilfældig kontakt skylles væsken af med vand. Hvis væsken kommer ind i øjnene, så kontakt desuden lægen.** Udskilt væske fra accuer kan medføre hudirritationer eller forbrændinger.
- **Ved defekt accu kan der sive væske ud, som væder andre genstande. Kontroller de berørte dele.** Rengør disse, eller udskift dem om nødvendigt.
- **Kortslut ikke accuen. Hold den ikke brugte accu borte fra klips, mønter, nøgler, søm, skruer eller andre små metalgenstande, som kan kortslutte kontakterne.** En kortslutning mellem accuens kontakter kan medføre forbrændinger eller ildebrand.
- **Batterikontakterne kan være varme efter brug. Vær opmærksom på de varme kontakter, når du fjerner batteriet.**
- **Accuen kan blive beskadiget af spidse genstande som f.eks. søm eller skruetrækkere eller på grund af ydre kraftpåvirkninger.** Der kan opstå en intern kortslutning og accuen kan brænde, ryge, eksplodere eller overophede.
- **Vedligehold aldrig beskadigede accuer.** Alle former for vedligeholdelse af accuer må kun udføres af producenten eller autoriserede kundeservicetjenester.



#### Beskyt accuen mod varme, f.eks. også mod konstant sollys, ild, snavs, vand og fugtighed.

Der er fare for eksplosion og kortslutning.

- **Anvend og opbevar altid accuen ved en omgivelsestemperatur mellem -20 °C og +50 °C.**

Lad eksempelvis ikke accuen ligge i bilen om sommeren. Ved temperaturer <0 °C kan der afhængigt af apparatet opstå begrænsninger af ydelsen.

- **Oplad kun accuen ved omgivelsestemperaturer mellem 0 °C og +35 °C. Oplad kun accuen med USB-tilslutningen ved hjælp af denne ved omgivelsestemperaturer mellem +10 °C og +35 °C.** Opladning uden for temperaturområdet kan beskadige accuen eller øge brandfaren.
- **Efter brug skal du lade accuen køle af i mindst 30 minutter, før du oplader eller opbevarer den.**

#### 1.3.3 Yderligere elektriske sikkerhedshenvisninger



#### FARE!

##### Hjertestop!

Produktet opretter et elektromagnetisk felt under driften. Dette felt kan under bestemte betingelser have indflydelse på funktionen af aktive eller passive medicinske implantater. For at udelukke livsfarlige situationer, der kan medføre alvorlige kvæstelser med døden til følge, bør personer med et medicinsk implantat sætte sig i forbindelse med en læge eller implantatets producent, inden dette produkt anvendes.

- Anvend eller opbevar ikke beskadigede batterier. Bortskaf straks et defekt batteri korrekt.
- Tilslut kun batteriopladeren til en vekselspænding, som står på typeskiltet.
- Tilslut ikke nogen jordledning på produktet.
- Anvend ikke produktet, hvis der er fare for tordenvej.
- Beskyt accuens kontakter mod fugt.

#### 1.3.4 Yderligere personlige sikkerhedshenvisninger



#### FARE!

##### Fare for kvælning!

Små dele kan nemt sluges. Der er risiko for, at små børn kan blive kvælt i polyposen.

- **Hold små børn på afstand under monteringen.**
- Overbelast ikke produktet (anvendelse i overensstemmelse med driftsvejledningen).
- Må ikke anvendes i nærheden af vand.
- Anvend kun grensaksen til det, som den er beregnet til. Operatøren eller brugeren er ansvarlig for, at andre personer eller deres ejendom ikke kommer til skade.
- Vær særligt opmærksom på, at andre personer kan være i fare pga. den forøgede arbejdsradius, når teleskoperingen er kørt ud.
- Brug altid passende tøj, handsker og kraftige sko.
- Kontrollér de områder, hvor grensaksen skal anvendes, og fjern alle tråde, skjulte elektriske ledninger og andre fremmede objekter.
- Sæt sikkerhedsafdækningen på ved alle justeringsarbejder (vinkling af skærehoved, ændring af teleskopprøslængde).
- Stil ikke grensaksen på skærehovedet.
- Kontrollér maskinen for evt. brud eller beskadigelser, inden den anvendes eller efter et kraftigt slag.
- Få udført de nødvendige reparationer efter behov.
- Forsøg ikke at arbejde med et ufuldstændigt produkt eller med et produkt, hvorpå der er foretaget uautoriserede modifikationer.

#### 1.3.5 Brug og pleje af elværktøj

Du bør vide, hvordan produktet kan standses i en nødsituation.

- Hold aldrig grensaksen på sikkerhedsafdækningen.
- Anvend ikke grensaksen, hvis beskyttelsesanordningerne er beskadiget.
- Anvend ikke grensaksen på en stige.
- Grensaksen må kun anvendes, når man står stabilt på jorden.
- Træk batteriet af:

- inden grensaksen efterlades uden opsyn
  - inden en blokering fjernes
  - inden grensaksen kontrolleres eller rengøres, eller inden der skal udføres arbejder på den
  - når du rammer en genstand. Grensaksen må først anvendes igen, når det er helt sikkert, at den komplette grensaks er i en sikker driftstilstand
  - hvis grensaksen begynder at vibrere usædvanligt kraftigt. I dette tilfælde skal den straks kontrolleres.
- En for kraftig vibration kan forårsage personskader
- før du overdrager produktet til en anden person.

Alle møtrikker og skruer skal være spændt fast, for at opnå en sikker driftstilstand af produktet.

- Lad grensaksen køle af, før du opbevarer den, hvis grensaksen er blevet varm under anvendelsen.
- Opbevar ikke grensaksen ved over 35 °C eller i direkte sollys.
- Opbevar ikke grensaksen på steder med statisk elektricitet.
- Vær opmærksom på nedfaldende afskåret materiale.
- Arbejd kun i dagslys eller når sigtbarheden er god.

## 2. MONTERING



### FARE!

#### Snitlæstion på grund af kniven!

Fare for snitsår på grund af at maskinen starter utilsigtet.

→ Bær beskyttelseshandsker.

→ Tag accuen ud.

→ Skub sikkerhedsafdækningen hen over kniven.

### 2.1 Montering af grensaks [fig. A1/A2]:

#### 2.1.1 Uden forlængerrør (kun for Varenr. 14774):

1. Skub skærehovedet ③ på håndtagsenheden ② indtil anslag. I den forbindelse skal tappen ⑩ skubbes ind i åbningen ①.
2. Spænd møtrikken ④ fast.

#### 2.1.2 Med forlængerrør (kun for Varenr. 14776):



### FARE!

#### Legemsbeskadigelse!

Der må kun anvendes 1 forlængerrør.

→ Anvend kun et forlængerrør.

1. Skub forlængerrøret ① på håndtagsenheden ② indtil anslag. I den forbindelse skal tappen ⑩ skubbes ind i åbningen ①.
2. Spænd møtrikken ④ fast.
3. Skub skærehovedet ③ på forlængerrøret ① indtil anslag. I den forbindelse skal tappen ⑩ skubbes ind i åbningen ①.
4. Spænd møtrikken ④ fast.

### 2.2 Montering af grenkrog (kun for Varenr. 14774/14776) [fig. A3]:

Grenkrogen er beregnet til nemt at fjerne afskårne grene fra trækrone og busken.

#### 2.2.1 Montering af grenkrog:

- Skub grenkrogen ⑤ ind i holderen ⑥ på skærehovedet ③ indtil anslag, og indtil fastgørelsen ⑦ går hørbart i indgreb. Kontrollér, at fastgørelsen er gået i indgreb.

#### 2.2.2 Afmontering af grenkrog:

1. Træk først fastgørelsen ⑦ opad.
2. Træk derefter grenkrogen ⑤ ud af holderen ⑥ på skærehovedet ③.

## 3. BETJENING



### FARE!

#### Snitlæstion på grund af kniven!

Fare for snitsår på grund af at maskinen starter utilsigtet.

→ Bær beskyttelseshandsker.

→ Tag accuen ud.

→ Skub sikkerhedsafdækningen hen over kniven.

### 3.1 Oplad accuen [fig. O1/O2/O3]:



### BEMÆRK!

Strømkildens spænding skal stemme overens med opladerens typeskilt.

→ Vær opmærksom på netspændingen.

Ved de batteridrevne GARDENA-grensakse Varenr. 14772-55/14774-55/14776-55 medfølger der ikke noget batteri og ingen batterioplader ved leveringen.

Med den intelligente opladning registreres accuens ladetilstand automatisk, og afhængigt af accuens temperatur og spænding oplades den med den optimale ladestrøm.

Dette er med til at skåne accuen, og ved opbevaring i opladeren er den altid fuldstændig opladet.

1. Tryk på oplåsningsknappen ①, og tag accuen ② ud af accuholderen ③.
2. Tilslut batteriopladeren ④ til en stikdåse.
3. Skub batteriopladeren ④ på accuen ②.

Når accu-kontrollampen ⑤ på opladeren blinker grønt, bliver accuen ladet op.

Hvis accu-kontrollampen ⑤ på opladeren lyser permanent grønt, er accuen ladet helt op (opladningstid, se 7. TEKNISKE DATA).

4. Kontroller regelmæssigt, hvordan opladningen skrider frem.
5. Når accuen ② er opladet helt, trækkes accuen ② ud af batteriopladeren ④.

### 3.2 Indikatorernes betydning:

#### 3.2.1 Indikator på opladeren [fig. O3]:

Blinklys, accu-kontrollampe ⑤



Opladningen signaliseres ved, at accu-kontrollampen ⑤ blinker.

**BEMÆRK:** Opladningen er kun mulig, når accuens temperatur er inden for det tilladte temperaturområde for opladning, se 7. TEKNISKE DATA.

Konstant lys, accu-kontrollampe ⑤



Når accu-kontrollampen ⑤ lyser konstant, betyder det, at accuen er ladet fuldstændigt op, eller at accuens temperatur er uden for det tilladte temperaturområde for opladning, og at accuen derfor ikke kan lades op. Så snart temperaturen er inden for det tilladte område, bliver accuen ladet op.

Uden en isat accu betyder accu-kontrollampens konstante lys ⑤, at stikket sidder i stikdåsen, og at opladeren er klar til drift.

#### 3.2.2 Accu-opladningsindikator ⑥ på produktet [fig. O4/O1]:

Efter produktets opstart vises accu-opladningsindikatoren ⑥ i 5 sekunder.

Accu-opladningsindikator	Accu-ladetilstand
①, ② og ③ lyser grønt	67 – 100 % opladet
① og ② lyser grønt	34 – 66 % opladet
① lyser grønt	11 – 33 % opladet
① blinker grønt	0 – 10 % opladet

Når LED-lampen ① blinker grønt, skal accuen oplades.

Hvis fejl-LED'en ② lyser eller blinker, se 6. FEJLAFHJÆLPNING.

### 3.3 Arbejdsposition [fig. O5]:

→ Hold grensaksen med en hånd på den øverste håndtagsflade ① og med den anden på håndtaget ②.

### 3.4 Kør teleskoprøret ud (kun for Varenr. 14774/14776) [fig. O6]:

Teleskoprøret ② kan trækkes trinkløst ud op til 40 cm.



### FARE!

#### Legemsbeskadigelse!

Når teleskoprøret køres ud, kan hånden komme i klemme mellem klemmerøret og den orange møtrik, hvis grensaksen holdes opad i den forbindelse.

→ Hold grensaksen vandret, når teleskoprøret køres ud.

1. Løsn den orange møtrik ②.
2. Kør teleskoprøret ② ud til den ønskede længde.
3. Spænd den orange møtrik ② fast igen.

### 3.5 Vinkling af skærehoved [fig. O7]:

Skærehovedet ③ kan vinkles 20° ad gangen fra 0° til 60° i 4 positioner.

1. Tryk på ledjusteringen ③, og indstil skærehovedet ③ i den ønskede vinkel.
2. Lad skærehovedet ③ gå indgreb i den ønskede vinkel. Kontrollér, at skærehovedet er gået i indgreb.

### 3.6 Start af grensaks [fig. O1]:



#### FARE!

#### Legemsbeskadigelse!

Fare for kvæstelser, hvis produktet ikke standser, når starthåndtaget slippes.

→ Tilsidesæt ikke sikkerhedsanordningerne eller kontakterne.

→ F.eks. må du ikke fastgøre starthåndtaget til håndtaget.

#### 3.6.1 Start af grensaks:

Produktet er udstyret med en dobbelt sikkerhedsanordning (startgreb og sikkerhedsspærre), som forhindrer, at produktet startes utilsigtet.

1. Sæt accuen i accuholderen , indtil den hørbart går i hak.
2. Åbn snaplåsen på sikkerhedsafdækningen, og tag den af kniven.
3. Hold grensaksen med en hånd på den øverste håndtagsflade og med den anden på håndtaget .
4. Skub sikkerhedsspærren fremad, og træk kortvarigt startgrebet hen mod håndtaget .  
*Kniven lukker minimalt og åbner sig derefter helt til initialisering. Grensaksen er nu driftsklar.*
5. Skub sikkerhedsspærren fremad, og træk startgrebet hen mod håndtaget .  
*Grensaksen lukker og forbliver lukket, indtil startgrebet slippes. I den forbindelse vises batteriopladningsindikatoren i 5 sekunder.*
6. Slip sikkerhedsspærningen .

#### 3.6.2 Sleep-timer-funktion:

Grensaksen slukker, hvis den ikke anvendes inden for 15 minutter. Derefter skal startgrebet igen trækkes kortvarigt hen mod håndtaget for at foretage initialisering på ny.

#### 3.7 Transport af grensaks:

1. Slip starthåndtaget .  
*Grensaksen stopper.*
2. Tag accuen ud.
3. Skub sikkerhedsafdækningen hen over kniven.

## 4. VEDLIGEHOLDELSE



#### FARE!

#### Snitlæstion på grund af kniven!

Fare for snitsår på grund af at maskinen starter utilsigtet.

→ Bær beskyttelseshandsker.

→ Tag accuen ud.

→ Skub sikkerhedsafdækningen hen over kniven.

#### 4.1 Rengøring af grensaks:



#### FARE!

#### Legemsbeskadigelse!

Fare for kvæstelser og risiko for beskadigelse af produktet.

→ Produktet må ikke rengøres med vand eller med en vandstråle (især ikke under højtryk).

→ Må ikke renses med kemikalier, benzin eller opløsningsmidler. Nogle af disse kan ødelægge vigtige kunststofdele.

#### Ventilationsslidserne skal altid være rene.

1. Rengør grensaksen med en fugtig klud..
2. Rengør luftslidserne med en blød børste (undlad at bruge skarpe genstande).
3. Rengør evt. skærehovedet med en børste.

#### 4.2 Rengøring af den genopladelige accu og accuopladeren:

Sørg for, at accuen og batteriopladerens overflader og kontakter altid er rene og tørre, før accuen tilsluttes batteriopladeren.

→ Brug ikke rindende vand.

#### 4.2.1 Rengøring af accu:

Der må ikke anvendes kemiske stoffer til rengøring af batteriet.

→ Rengør ventilationsslidserne og accuens kontakter af og til med en blød ren og tør pensel.

#### 4.2.2 Rengøring af batteriopladeren:

→ Rengør kontakterne og plastikdelene med en blød, tør klud.

## 5. OPBEVARING

#### 5.1 Afbrydelse af brugen:

##### Produktet skal opbevares utilgængeligt for børn.

1. Tag accuen ud.
2. Skub sikkerhedsafdækningen hen over kniven.
3. Oplad accuen.
4. Rengør grensaksen, batteriet og batteriopladeren (se 4. VEDLIGEHOLDELSE).
5. Opbevar grensaksen, batteriet og batteriopladeren på et tørt, lukket og frostsikkert sted.

## 6. FEJLAFHJÆLPNING



#### FARE!

#### Snitlæstion på grund af kniven!

Fare for snitsår på grund af at maskinen starter utilsigtet.

→ Bær beskyttelseshandsker.

→ Tag accuen ud.

→ Skub sikkerhedsafdækningen hen over kniven.

#### 6.1 Fejltabel:

Problem	Mulig årsag	Afhjælpning
Startgrebet kan ikke trykkes ind	Starthåndtaget har sat sig fast.	→ Løsn startgrebet.
Grensaksen starter ikke eller stopper. LED  blinker grønt [fig. O4]	Accuen er tom.	→ Oplad accuen.
Grensaksen starter ikke eller stopper. Fejl-LED  lyser rødt [fig. O4]	Accuens temperatur ligger uden for det tilladte område.	→ Vent til accuens temperatur igen ligger mellem 0 °C – + 35 °C.
	Mellem accuens kontakter sidder der vanddråber eller fugt.	→ Fjern vanddråberne eller fugten med en tør klud.
	Forhindring blokerer motoren.	→ Fjern forhindringen.
Grensaksen starter ikke eller stopper. Fejl-LED  blinker rødt [fig. O4]	Grensaksen er defekt.	→ Kontakt GARDENA Service.
Grensaksen starter ikke eller stopper. Fejl-LED  lyser ikke [fig. O4]	Accuen er ikke sat rigtigt ind i holderen.	→ Sæt accuen i accuholderen, indtil den hørbart går i hak.
	Accuen er defekt.	→ Udskift accuen.
	Grensaksen er defekt.	→ Kontakt GARDENA Service.
Opladning er ikke mulig. Accu-kontrollampen  lyser grønt konstant [fig. O3]	Accuen er ikke skubbet korrekt på batteriopladeren.	→ Skub accuen korrekt på batteriopladeren.
	Accuens kontakter er snavsede.	→ Rengør accuens kontakter (f. eks ved at sætte accu i og tage den ud flere gange. Udskift evt. accuen).
	Accuens temperatur ligger uden for det tilladte område.	→ Vent til accuens temperatur igen ligger mellem 0 °C – + 35 °C.
	Accuen er defekt.	→ Udskift accuen.
Opladning er ikke mulig. Accu-kontrollampe  lyser ikke [fig. O3]	Batteriopladerens netstik er ikke isat korrekt.	→ Stik netstikket fuldstændigt ind i stikdåsen.
	Stikdåse, ledning eller oplader er defekt.	→ Kontrollér netspænding. Lad evt. en autoriseret kontraktsforhandler eller GARDENA's service kontrollere opladeren.

## BEMÆRK:

Reparationer må kun udføres af GARDENA Servicecentre eller af forhandlere, som er autoriseret af GARDENA.

→ Henvend dig venligst ved andre fejl til GARDENA Service-Center.

## 7. TEKNISKE DATA

Grensaaks	Enhed	Værdi (Varenr. 14772)	Værdi (Varenr. 14774)	Værdi (Varenr. 14776)
Maks. grendiameter	mm	28	28	28
Maks. skæringer pr. batterioplading				
PBA 18V 2,0Ah W-B		400	400	400
PBA 18V 2,5Ah W-B		500	500	500
PBA 18V 3,0Ah W-B		600	600	600
PBA 18V 4,0Ah W-C		800	800	800
PBA 18V 5,0Ah W-C		1000	1000	1000
PBA 18V 6,0Ah W-C		1200	1200	1200
Teleskoprørets forlængelsesområde	cm	–	215 – 255	320 – 360
Maks. højde (med udkørt teleskoprør)	cm	110	255	360
Vægt (uden genopladelig accu)	kg	1,9	3,4	4,1
Lydtrykniveau $L_{PA}^{(1)}$	dB (A)	65	63	57
Usikkerhed $k_{PA}$		3	3	3
Lydeffektniveau $L_{WA}^{(2)}$ : målt/garanteret	dB (A)	76 / 79	77 / 80	77 / 80
Usikkerhed $k_{WA}$		3	3	3
Håndarmsvibration $a_{vhw}^{(1)}$	$m/s^2$	$\leq 2,5$	$\leq 2,5$	$\leq 2,5$
Usikkerhed $k_{vhw}$		1,5	1,5	1,5

Målemetode iht.: <sup>1</sup> EN IEC 62841-4-2 <sup>2</sup> RL 2000/14/EC / S.I. 2001/1701



**BEMÆRK:** Den anførte vibrationsemissionsværdi blev målt iht. en standardiseret kontrolmetode og kan bruges til at sammenligne elektriske værktøjer med hinanden. Denne værdi kan også bruges til en foreløbig vurdering af eksponeringen. Vibrationsemissionsværdien kan variere under el-værktøjets virkelige anvendelse, afhængigt af hvordan maskinen anvendes. Som en sikkerhedsforanstaltning bør du maksimalt arbejde 1 time med maskinen uden afbrydelse.

System-accu PBA 18V 2,0Ah W-B	Enhed	Værdi (Varenr. 14902)
Accuspænding	V (DC)	18
Accukapacitet	Ah	2,0
Antal celler (li-ion)		5
Egnede POWER FOR ALL System accu-opspladere		AL 1810 CV / AL 1815 CV / AL 18V-20 / AL 1830 CV / AL 1880 CV
Accuoplader AL 1810 CV P4A	Enhed	Værdi (Varenr. 14900)
Netspænding	V (AC)	220 – 240
Netfrekvens	Hz	50 – 60
Nominal styrke	W	26
Accu-opspladningsspænding	V (DC)	18
Maks. accu-opspladningsstrøm	mA	1000
Accuens opspladningstid (ca.)		
PBA 18V 2,0Ah W-B	min.	115
PBA 18V 2,5Ah W-B	min.	136
PBA 18V 4,0Ah W-C	min.	228
Tilladt temperaturområde for opladning	°C	0 – 35
Vægt i overensstemmelse med EPTA-Procedure 01:2014	kg	0,17
Kapslingsklasse		□ / II
Egnede POWER FOR ALL System accuer		PBA 18V

## 8. TILBEHØR/RESERVEDELE

GARDENA-Forlængerrør	Til forlængelse af Varenr. 14774 eller som reservedel.	Varenr. 14772-20.630.00 fås hos GARDENA servicecenter
----------------------	--	---

GARDENA-Batteriafdækning til Power+ batterier	Beskytter batterierne mod fugt.	Varenr. 14800-00.600.36 fås hos GARDENA servicecenter
GARDENA System-accu P4A PBA 18V/45 P4A PBA 18V/72	Accu til ekstra brug eller til udskift.	Varenr. 14903 Varenr. 14905
GARDENA Accu-hurtigoplader AL 1830 CV P4A	Til hurtig opladning af POWER FOR ALL System accuer PBA 18V..W..	Varenr. 14901

## 9. SERVICE

Kontakt venligst adressen på det medfølgende garantikort.

## 10. BORTSKAFFELSE

### 10.1 Bortskaffelse af grensaksen

(iht. direktiv 2012/19/EU / S.I. 2013 nr. 3113):



Produktet må ikke bortskaffes via normalt husholdningsaffald. Det skal bortskaffes iht. de gældende lokale miljøforskrifter.

### VIGTIGT!

→ Bortskaf produktet via en miljøstation i nærheden.

### 10.2 Bortskaffelse af accuerne:



Accuen har lithium-ion-celler, som ikke må bortskaffes i normalt husholdningsaffald, når de ikke kan bruges mere.

### Li-ion

### VIGTIGT!

1. Oplad litium-ion-cellerne fuldstændigt (kontakt her GARDENA Service).
2. Sørg for at sikre litium-ion-celle-kontakterne mod kortslutning.
3. Bortskaf litium-ion-cellerne fagligt korrekt via din lokale miljøstation.

## fi Akkukäyttöiset oksasakset EasyCut 110/18V P4A / Akkukäyttöinen teleskooppiinen puu- ja pensasleikkuri HighCut 250/18V P4A / HighCut 360/18V P4A

1. TURVAOHJEET	36
2. KOKOONPANO	39
3. KÄYTTÖ	39
4. HUOLTO	40
5. SÄILYTYS	40
6. VIKOJEN KORJAUS	40
7. TEKNISET TIEDOT	41
8. LISÄTARVIKKEET/VARAOSAT	41
9. HUOLTOPALVELU	41
10. HÄVITTÄMINEN	41

Alkuperäisohjeen käännös.

## 1. TURVAOHJEET

### 1.1 Merkkien selitykset:



Lue käyttöohje.

Vaara – Pidä kädet kaukana terästä.

Älä altista sateelle.



Käytä silmä- ja pääsuojaimia.



Pidä etäisyyttä.



Hengenvaara sähköiskusta!  
Pysy vähintään 10 metrin päässä virtajohdoista.



Poista akku ennen puhdistusta tai huoltoa.

## 1.2 Yleiset turvaohjeet

### 1.2.1 Yleiset turvaohjeet koneille



**VAROITUS!**

Lue kaikki näihin koneisiin liittyvät turva- ja muut ohjeet, kyltit ja tekniset tiedot.

Puutteet kaikkien alla mainittujen ohjeiden noudattamisessa voivat aiheuttaa sähköiskun, tulipalon ja/tai vakavia loukkaantumisia.

**Säilytä kaikki turva- ja muut ohjeet tulevaisuutta varten.**

Turvaohjeissa käytetty termi "kone" viittaa verkkokäyttöisiin koneisiin (verkkojohdon kanssa) ja akkukäyttöisiin koneisiin (ilman verkkojohdot).

#### 1) Työpaikan turvallisuus

**a) Pidä työskentelyalueesi puhtaana ja hyvin valaistuna.**

Epäsiistit tai valaisemattomat työskentelyalueet voivat johtaa onnettomuuksiin.

**b) Älä työskentele koneella räjähdysalttiissa ympäristössä, jossa on palavia nesteitä, kaasuja tai pölyjä.**

Koneet aiheuttavat kipinöitä, jotka voivat sytyttää pölyn tai höyryä.

**c) Pidä lapset ja muut henkilöt kaukana konetta käytettäessä.**

Häiriöt voivat aiheuttaa koneen hallinnan menetyksen.

#### 2) Sähköturvallisuus

**a) Koneen liitinpistokkeen on sovittava pistorasiaan. Pistoketta ei saa muuttaa mitenkään. Älä käytä väliliitintä yhdessä suojamaadoitetun koneen kanssa.**

Muuttamattomat pistokkeet ja sopivat pistorasiat pienentävät sähköiskun riskiä.

**b) Vältä fyysistä kontaktia maadoitettujen pintojen, kuten putkien, lämpöpatterien, liesien ja jääkaappien kanssa.**

Maadoitettu keho aiheuttaa suuremman sähköiskun riskin.

**c) Pidä koneet kuivana, loitolla sateesta ja kosteudelta.**

Veden pääseminen koneeseen aiheuttaa suuremman sähköiskun vaaran.

**d) Älä käytä liitäntäjohtoa muulla tavalla, kuten koneen kantamiseen, ripustamiseen tai pistokkeen vetämiseen pistorasiasta. Pidä johto loitolla kuumuudesta, öljystä, terävistä reunoista tai liikkuvista koneen osista.**

Vaurioitunut tai solmussa oleva johto suurentaa sähköiskun riskiä.

**e) Jos käytät konetta ulkona, käytä vain ulkokäyttöön sopivia jatkojohdot.** Ulkokäyttöön sopivan jatkojohdon käyttö vähentää sähköiskun vaaraa.

**f) Jos koneen käyttöä kosteassa ympäristössä ei voida välttää, käytä vikavirtasuojakytkintä.**

Vikavirtasuojakytkimen käyttö pienentää sähköiskun vaaraa.

#### 3) Henkilöturvallisuus

**a) Ole tarkkaavainen ja tietoinen tekemisestäsi ja työskentele järkevasti koneiden kanssa. Älä käytä konetta, kun olet väsynyt tai huumeiden, alkoholin tai lääkeaineiden vaikutuksen alaisena.**

Koneen käytössä voi yksikin hetki, jolloin tarkkaavaisuus on herpaantunut, johtaa huomattaviin vammoihin.

**b) Käytä henkilökohtaisia suojavarusteita ja aina suojalaseja.**

Henkilökohtaisten suojavarusteiden, kuten pölysuojaimien, liukumattomien turvakengien, suojakypärän tai kuulosuojaimien käyttö koneen tyyppiin ja käyttötarkoituksen mukaan pienentää loukkaantumiskärsiä.

**c) Vältä tahatonta käyttöönottoa. Varmista, että kone on sammutettu ennen kuin kytket sen virtalähteeseen ja/tai kiinnität akun, otat sen käteen tai kannat sitä.**

Onnettomuuksia voi aiheutua, jos pidät sormeasi kytkimellä, kun kannat konetta, tai kun kytket sen virtalähteeseen sen ollessa kytkettynä päälle.

**d) Poista kaikki säätötyökalut tai kiintoavaimet ennen koneen päälle kytkemistä. Työkalu tai avain, joka on pyörivässä koneen osassa, voi aiheuttaa loukkaantumisia.**

**e) Vältä epänormaalia kehon asentoa. Huolehdi tukevasta asennosta ja säilytä aina tasapaino.**

Näin voit hallita konetta paremmin odottamattomissa tilanteissa.

**f) Käytä aina sopivia vaatteita. Älä käytä väljiä vaatteita tai koruja.**

**Pidä hiukset ja vaatteet poissa liikkuvista osista.**

Liikkuvat osat voivat vetää väljät vaatteet, korut tai pitkät hiukset sisään.

**g) Jos pölynimu- tai keruujärjestelmien asennus on mahdollista, ne on kytkettävä oikein kiinni ja niitä on käytettävä oikein.**

Pölynimurin käyttö voi pienentää pölyn aiheuttamia vaaroja.

**h) Älä ajattele olevasi oikeassa äläkä laiminlyö koneiden turvaohjeita vaikka tuntuisitkin koneen monen käytön jälkeen.**

Huolimatonta toimintaa voi johtaa sekunnin murto-osissa vakaviin loukkaantumisiin.

#### 4) Koneen käyttö ja käsittely

**a) Älä ylikuormita konetta. Käytä työssäsii siihen tarkoitettua konetta.** Sopivalla koneella työskentelet paremmin ja turvallisemmin ilmoitetulla tehoalueella.

**b) Älä käytä konetta, jonka kytkin on rikki. Kone, jota ei enää voida kytkeä päälle tai pois päältä, on vaarallinen ja se on korjattava.**

**c) Vedä pistoke pistorasiasta ja/tai poista akku ennen kuin teet asetuksia koneeseen, vaihdat lisätarvikkeita tai asetat koneen siviun.**

Tämä varotoimenpide estää koneen käynnistymisen vahingossa.

**d) Säilytä käyttämättömiä koneita lasten ulottumattomissa. Älä anna konetta henkilöiden käyttöön, jotka eivät tunne sitä tai jotka eivät ole lukeneet tätä ohjetta.**

Koneet ovat vaarallisia, jos niitä käyttää kokemattomat henkilöt.

**e) Hoida koneita huolellisesti. Tarkasta, toimivatko liikkuvat osat moitteettomasti tai etteivät ne ole jumissa, onko osia murtunut tai niin vaurioituneita, että koneen toiminta on rajoittunut. Anna vaurioituneet osat korjattavaksi ennen koneen käyttöä.**

Monet onnettomuudet ovat seurausta huonosti huolletuista koneista.

**f) Pidä leikkuutyökalut terävänä ja puhtaana.**

Huolellisesti hoidetut leikkuutyökalut, joiden terät ovat teräviä, jumiutuvat vähemmän ja ovat helpommin ohjattavia.

**g) Käytä konetta, lisätarvikkeita, käyttötyökaluja ym. näiden ohjeiden mukaan. Huomioi myös työolosuhteet ja suoritettava tehtävä. Koneen käyttö muissa kuin niille tarkoitetuissa sovelluksissa voi johtaa vaarallisiin tilanteisiin.**

**h) Pidä kahvat ja kahvapinnat kuivina, puhtaina ja öljyttömänä ja rasvatomina. Liukkaat kahvat ja kahvapinnat estävät koneen turvallisen käytön ja hallinnan odottamattomissa tilanteissa.**

#### 5) Akkutyökalun käyttö ja käsittely

**a) Lataa akut vain valmistajan suosittelemissa lataureissa.**

Laturit, jotka on tarkoitettu ainoastaan tietyn tyyppisille akuille, aiheuttavat tulipalovaaran, jos niitä käytetään muiden akkujen kanssa.

**b) Käytä koneissa ainoastaan niille tarkoitettuja akkuja.**

Muiden akkujen käyttö voi johtaa loukkaantumisiin ja aiheuttaa tulipalovaaran.

**c) Pidä käyttämättömät akut poissa paperiliittimien, kolkoiden, avaimien, naulojen, ruuvien ja muiden pienten metalliesineiden läheisyydestä, jotka voisivat aiheuttaa kontaktien ohituksen.**

Oikosulku akkukontaktien välillä voi johtaa palovammoihin tai tulipaloon.

**d) Väärinkäytössä akusta voi valua nestettä ulos. Vältä kontaktia sen kanssa. Sattumanvaraisessa kontaktissa huuhtele vedellä. Jos nestettä pääsee silmiin, käänny lisäksi lääkärin puoleen.**

Ulosvaluva akkuneste voi johtaa ihon ärsytyksiin tai palovammoihin.

**e) Älä käytä vaurioitunutta tai muutettua akkuja.**

Vaurioituneet tai muutetut akut voivat käyttäytyä odottamattomasti ja johtaa tulipaloon, räjähdykseen tai loukkaantumiseen.

**f) Älä altista akkuja tulelle tai liian korkeille lämpötiloille.**

Tuli tai yli 130 °C lämpötilat voivat aiheuttaa räjähdyksen.

**g) Noudata kaikkia latausohjeita äläkä lataa akkuja tai akkutyökalua koskaan käyttöohjeessa ilmoitetun lämpötila-alueen ulkopuolella.**

Väärä lataus tai lataus sallitun lämpötila-alueen ulkopuolella voi tuhota akun tai lisätä tulipalon vaaraa.

#### 6) Huolto

**a) Anna koneesi ainoastaan pätevän ammattihenkilökunnan korjattavaksi ja vain alkuperäisillä varaosilla.**

Näin varmistetaan, että koneen turvallisuus säilyy.

**b) Älä koskaan huolla vaurioituneita akkuja. Kaikki akkujen huollot tulee antaa ainoastaan valmistajan tai valtuutetun asiakaspalvelun hoidettavaksi.**

Kansalliset määräykset voivat rajoittaa oksaleikkurin käyttöä.

Tutki tuote ennen käyttöä sekä putoamisen tai muiden iskujen jälkeen huomattavien vaurioiden ja puutteiden määrittämiseksi.

#### 1.2.2 Turvaohjeet oksaleikkurille:

**a) Pidä kaikki kehon osat kaukana terästä. Älä yritä poistaa leikkausjätettä käynnissä olevasta terästä tai pitää kiinni leikattavasta materiaalista. Terät liikkuvat vielä kytkimen sammuttamisen jälkeen.**

Oksaleikkurin käytössä voi yksikin hetki, jolloin tarkkaavaisuus on herpaantunut, johtaa vakaviin vammoihin.

**b) Kanna oksaleikkuria kahvasta terän ollessa pysähtynyt ja ilman, että sormesi on virtakytkimen lähellä. Oksaleikkurin oikea kantotapa pienentää tahattoman käytön vaaraa ja mahdollista terän aiheuttamaa loukkaantumista.**

**c) Vedä oksaleikkuria kuljetettaessa tai säilytettäessä aina suojus terien päälle. Asianmukainen toiminta oksaleikkurin kanssa pienentää terän aiheuttamaa loukkaantumiskaarsaaraa.**

**d) Varmista, että kaikki virtakytkimet on sammutettu ja akkulohko on poistettu tai erotettu, kun poistat jumiutunutta leikattavaa materiaalia tai suoritat huoltotöitä.**

Mikäli oksaleikkuri pääsee käynnistymään vahingossa jumiutunutta materiaalia poistettaessa tai huollon aikana, voi se johtaa vakaviin loukkaantumisiin.

**e) Varmista, että kaikki virtakytkimet on sammutettu ja kytkennäesto aktivoitu, kun poistat jumiutunutta leikattavaa materiaalia tai suoritat huoltotöitä.**

Mikäli oksaleikkuri pääsee käynnistymään vahingossa jumiutunutta materiaalia poistettaessa tai huollon aikana, voi se johtaa vakaviin loukkaantumisiin.

**f) Pidä oksaleikkurista kiinni ainoastaan eristetyistä kahvapinnoista, koska terä voi joutua kosketuksiin pilossa olevien johtojen kanssa. Terän kosketus jännitettä johtavaan johtoon voi siirtää jännitteen metallisiin osiin ja aiheuttaa sähköiskun.**

g) Pidä kaikki mahdolliset johdot poissa leikkuualueelta. Johdot voivat olla piilossa pensasaidoissa ja puskissa ja terä voi osua niihin vahingossa.

h) Älä käytä oksaleikkuria huonolla ilmalla, varsinkin jos on salamojen vaara. Se pienentää salamaniskun vaaraa.

### 1.2.3 Turvaohjeet oksaleikkurille pidennetyllä ulottuvuudella:

a) Älä koskaan käytä ulottuvuudeltaan pidennettyä oksaleikkuria sähköjohtojen lähellä. Näin pienennät sähköiskun aiheuttamaa kuolemanvaaraa. Sähköjohtojen koskettaminen tai käyttö niiden lähellä voi johtaa vakaviin loukkaantumisiin tai kuolemaan johtavaan sähköiskuun.

b) Käytä ulottuvuudeltaan pidennettyä oksaleikkuria aina molemmin käsin. Pidä oksaleikkurista, jonka ulottuvuus on pidennetty, kiinni aina molemmin käsin, jotta menetät sen hallittavuutta.

c) Käytä pääsuojaa, jos työskentelet ulottuvuudeltaan pidennetyllä oksaleikkurilla pään yläpuolella.

Putoavat osat voivat johtaa vakaviin loukkaantumisiin.

→ Etsi pensasaidoissa ja puskissa piilossa olevia kohteita (esim. piikkilankoja ja piilossa olevia johtoja).

→ Käytä vikavirtasuojajakytkintä, jonka laukaisuvirta on 30 mA tai pienempi.

→ Pidä oksaleikkurista kiinni molemmin käsin molemmista kahvoista.

→ Seiso käytettäessä maassa äläkä kiipeä tikkailla tai muille huterille telineille.

→ Varmista ennen oksaleikkurin käyttöä, että kaikkien liikkuvien osien (esim. pidennetyin varren ja kääntöelementin) lukitusjärjestelmät ovat lukitusasennossa.

## 1.3 Lisänä olevat turvaohjeet

### 1.3.1 Määräystenmukainen käyttö:

GARDENA oksaleikkuri on tarkoitettu puiden, pensasaitojen, pensaiden ja puskikoiden läpimitaltaan enintään 28 mm paksujen oksien karsimiseen yksityisissä koti- ja harrastuspuutarhoissa.

Tuote ei sovellu pitkäaikaiseen käyttöön (ammattimainen käyttö).



#### VAARA!

Henkilövammat!

→ Poista oksat osina, etteivät putoavat oksat osu sinuun tai etteivät pudonneet oksat voi iskeä maasta käsin takaisin.

→ Älä seiso oksan alla leikatessasi sitä.

→ Älä käytä oksaleikkuria lampien hoitoon.

### 1.3.2 Turvaohjeet akuille ja latureille



Lue kaikki turva- ja muut ohjeet.

Puutteet turva- tai muiden ohjeiden noudattamisessa voivat aiheuttaa sähköiskun, tulipalon ja/tai vakavia loukkaantumisia.

→ Säilytä nämä ohjeet huolellisesti.

Käytä laturia vain, jos pystyt arvioimaan kaikki toiminnot täydellisesti ja suorittamaan ne ilman rajoituksia tai kun olet saanut vaadittavat ohjeet.

→ Valvo lapsia laitteen käytössä, puhdistuksessa ja huollossa.

Näin varmistetaan, ettei lapset leiki laturilla.

→ Lataa ainoastaan POWER FOR ALL System tyypin PBA 18V Li-ion-akkuja, joiden kapasiteetti on 1,5 Ah (alk. 5 akkukennoa). Akkujännitteen on sovittava laturin akun latausjännitteeseen. Älä lataa uudelleen akkuja, joita ei ole tarkoitettu ladattaviksi.

Muuten aiheutuu tulipalo- ja räjähdysvaara.



Suojaa laturi sateelta ja kosteudelta. Veden pääseminen sähkölaitteeseen aiheuttaa suuremman sähköiskun vaaran.

→ Pidä laturi puhtaana. Likaantuminen aiheuttaa sähköiskun vaaran.

→ Tarkasta laturi, johto ja pistoke ennen jokaista käyttöä. Älä käytä laturia, jos huomaat vaurioita. Älä avaa laturia itse ja anna se ainoastaan pätevän ammattihenkilön korjattavaksi ja vain alkuperäisiä varaosia käyttämällä.

Vaurioituneet laturit, johdot ja pistokkeet lisäävät sähköiskun vaaraa.

→ Älä käytä laturia helposti palavalla alustalla (esim. paperi, kankaat ym.) tai herkästi syttyvässä ympäristössä.

Latauksen aikana tapahtuva laturin kuumeneminen aiheuttaa tulipalovaaran.

→ Liitäntäjohton varakappaletta tarvittaessa se on annettava GARDENA:n tai valtuutetun GARDENA-sähkötyökalujen asiakaspalvelun vaihdettavaksi turvallisuusvaarojen välttämiseksi.

→ Älä käytä tuotetta ladattaessa.

→ Nämä turvaohjeet pätevät vain POWER FOR ALL -järjestelmän 18V Li-ion-akuille.

→ Käytä akkuja vain POWER FOR ALL -järjestelmäkumppaneiden tuotteissa.

POWER FOR ALL -merkityt 18V-akut sopivat täydellisesti yhteen seuraavien tuotteiden kanssa: kaikki POWER FOR ALL -järjestelmäkumppaneiden 18V-tuotteet.

→ Huomioi akkusuositukset tuotteesi käyttöohjeessa.

Ainoastaan näin akkuja ja tuotteita voidaan käyttää vaarattomasti ja akkuja suojataan vaaralliselta ylikuormitukselta.

→ Lataa akkuja ainoastaan valmistajan tai POWER FOR ALL -järjestelmäkumppaneiden suosittelemilla latureilla. Laturi, joka on tarkoitettu ainoastaan tietyn tyyppisille akuille, aiheuttaa tulipalovaaran, jos sitä käytetään muiden akkujen kanssa (akkutyyppi: PBA 18V... /yhteensopivat laturit: AL 18...).

→ Akku toimitetaan osittain ladattuna. Akun täyden tehon takaamiseksi lataa akku täydellisesti laturissa ennen akun ensimmäistä käyttökertaa.

→ Säilytä akut lasten ulottumattomissa.

→ Älä avaa akkuja. Se aiheuttaa oikosulun vaaran.

→ Akusta voi päästä höyryä, jos se on vaurioitunut tai sitä käytetään epäasianmukaisesti. Akku voi palaa tai räjähtää.

Tuuleta raikkaalla ilmalla ja käännä oireiden esiintyessä lääkärin puoleen. Höyryt voivat ärsyttää hengitysteitä.

→ Väärin käytettynä tai akun ollessa vaurioitunut siitä voi valua syttyvää nestettä ulos. Vältä kosketusta siihen. Vahingossa tapahtuneessa kosketuksessa huuhtelee vedellä. Jos nestettä pääsee silmiin, käännä lisäksi lääkärin puoleen.

Ulosvaluva akkuneste voi johtaa ihoärsytyksiin tai palovammoihin.

→ Viallisesta akusta voi valua nestettä ulos ja likastuttaa lähellä olevia esineitä. Tarkasta likaantuneet osat. Puhdista tai vaihda ne tarvittaessa.

→ Älä oikosulje akkuja. Pidä käyttämättömät akut poissa paperiliittimien, kolikoiden, avaimien, nauhojen, ruuvien ja muiden pienten metalliesineiden läheisyydestä, jotka voisivat silloittaa navat.

Oikosulku akkukontaktien välillä voi johtaa palovammoihin tai tulipaloon.

→ Pariston kontaktit voivat olla kuumia käytön jälkeen. Ole varovainen kuumien kontaktien kanssa, kun poistat paristot.

→ Terävät esineet, kuten naulat tai ruuvinvääntimet samoin kuin ulkoiset kuormitukset voivat vaurioittaa akkuja. Tämä voi aiheuttaa sisäisen oikosulun ja akun palamisen, savuamisen, räjähtämisen tai ylikuumentumisen.

→ Älä koskaan huolla vaurioituneita akkuja. Kaikki akkujen huollot tulee antaa asokaan valmistajan tai valtuutetun asiakaspalvelun hoidettavaksi.



Suojaa akkuja kuumuudelta, esim. myös jatkuvalta auringonsäteilyltä, tuulelta, liialta vedeltä ja kosteudelta.

Ne aiheuttavat räjähdys- ja oikosulkuvaaran.

→ Käytä ja varastoi akku vain -20 °C ... +50 °C lämpötiloissa.

Älä jätä akkuja esim. kesällä autoon. Alle 0 °C lämpötila voi aiheuttaa laitekohtaisesti tehon rajoittumista.

→ Lataa akku ainoastaan, kun ympäristölämpötila on 0 °C ... +35 °C.

Lataa akku USB-liitännällä ainoastaan, kun ympäristölämpötila on +10 - +35 °C. Lataus lämpötila-alueen ulkopuolella voi vaurioittaa akkuja tai lisätä tulipalon vaaraa.

→ Anna akun jäähtyä käytön jälkeen vähintään 30 minuuttia ennen kuin lataat tai varastoit sen.

### 1.3.3 Lisänä olevat sähköiset turvaohjeet



#### VAARA!

Sydämenpysähdys!

Tämä tuote tuottaa käytössä sähkömagneettisen kentän. Kenttä voi tietyissä olosuhteissa vaikuttaa aktiivisten tai passiivisten lääkinnällisten implanttien toimintaan. Jotta vakaviin loukkaantumisiin tai kuolemaan johtavien tilanteiden vaara voidaan välttää, lääkinnällistä implanttia käyttävien henkilöiden tulisi ennen tuotteen käyttöä kääntyä lääkärinsä ja implantin valmistajan puoleen.

→ Älä käytä tai varastoi vaurioituneita paristoja. Hävitä vialliset paristot välittömästi asianmukaisella tavalla.

→ Liitä laturi vain tyyppikivessä ilmoitettuun vaihtojännitteeseen.

→ Älä kytke tuotteeseen maadoituskaapelia.

→ Älä käytä tuotetta ukonilman läheisyydessä.

→ Suojaa akun kontaktipinnat kosteudelta.

### 1.3.4 Lisänä olevat henkilökohtaiset turvaohjeet



#### VAARA!

Tukehtumisvaara!

Pienet osat voidaan niellä helposti. Muovipussin vuoksi pienten lasten tukehtumisvaara.

→ Pidä pienet lapset kaukana kokoamisen aikana.

→ Älä ylikuormita tuotetta (käyttö käyttöohjeen mukaan).

→ Älä käytä veden lähellä.

→ Käytä oksaleikkuria vain kuten sitä on tarkoitus käyttää. Ohjaaja tai käyttäjä on vastuussa muiden henkilöiden onnettomuuksista ja henkilöille tai heidän omaisuudelleen aiheutuvasta vaarasta.

→ Huomioi erityisesti teleskooppivarsien ollessa auki, että laajentuneesta työalueesta voi aiheutua vaaratilanteita muille henkilöille.

→ Käytä aina asianmukaista vaatetusta, hansikkaita ja tukevia kenkiä.

→ Tarkasta alueet, jossa oksaleikkuria aiotaan käyttää. Poista kaikki metallilangat, piilossa olevat johdot ja muut vieraat esineet.

→ Aseta suojuos paikoilleen kaikkien säätötoimen ajaksi (leikkuupään kallistus, teleskooppiputken pituuden muuttaminen).

→ Älä aseta oksaleikkuria leikkuupäälle.

→ Tarkasta ennen käyttöä ja jos koneeseen on osunut voimakas isku, onko koneessa mahdollisten murtumien tai vaurioiden merkkejä.

→ Anna laite tarvittaessa korjattavaksi.

→ Älä yritä työskennellä epätäydellisellä tuotteella tai sellaisella, johon on tehty muutoksia ilman asianmukaisia valtuuksia.

### 1.3.5 Sähkötyökalun käyttö ja huolto

Sinun tulisi tietää, miten kytket tuotteen pois päältä hätätilanteessa.

→ Älä kannattele oksaleikkuria koskaan suojuksesta kiinni pitäen.

→ Älä käytä oksaleikkuria, jos sen turvalaitteet ovat vaurioituneet.

→ Älä käytä oksaleikkuria tikkailla.

→ Käytä oksaleikkuria vain tukevalla maaperällä seisoen.

→ Vedä akku irti:

- ennen kuin jätät oksaleikkurin ilman valvontaa

- ennen kuin poistat esteen
- ennen kuin tarkastat tai puhdistat oksaleikkurin tai ennen kuin siihen tehdään säätö- tai huoltotoita
- kun osut sillä johonkin esineeseen. Oksaleikkuria saa käyttää jälleen vasta silloin, kun on ehdottoman varmaa, että koko oksaleikkuri on turvallisessa käyttökunnossa;
- jos oksaleikkuri alkaa tärinästä epätavallisen kovaa. Tässä tapauksessa se on tarkastettava välittömästi.

*Epätavallisen kova tärinä voi aiheuttaa loukkaantumisia.*

- ennen kuin luovutat tuotteen toiselle henkilölle.

Kaikkien mutterien ja ruuvien on oltava kiristetty kunnolla, jotta tuotteen turvallinen käyttökunto on varmistettu.

→ Anna oksaleikkurin jäähtyä ennen varastointia, jos oksaleikkuri on kuumennut käytössä.

→ Älä säilytä oksaleikkuria yli 35 asteessa tai suorassa auringonvalossa.

→ Älä säilytä oksaleikkuria paikoissa, joissa on staattista sähköä.

→ Ole varovainen putoavien leikkavien materiaalien kanssa.

→ Työskentele ainoastaan päivänvalossa tai hyvällä näkyvyydellä.

- Käytä suojahansikkaita.
- Poista akku.
- Työnnä suojus terän päälle.

### 3.1 Akun lataus [kuva O1/O2/O3]:



#### HUOMIO!

Virtalähteen jännitteen on vastattava laturin tyyppikilven tietoja.

→ Tarkasta verkkojännite.

### GARDENAN akkukäyttöisten oksaleikkureiden, tuotenrot 14772-55/14774-55/14776-55, toimitukseen ei sisälly akkua eikä laturia.

Älykkään latausmenetelmän ansiosta akun lataustila tunnistetaan automaattisesti ja se ladataan akun lämpötilan ja jännitteen mukaan optimaalisella latausvirralla.

Näin akkua säästetään ja se pysyy laturissa säilytettävässä aina täydellisesti ladattuna.

1. Paina lukituksen vapautuspainiketta (A) ja poista akku (B) akun kiinnittimestä (D).
2. Kytke akun laturi (C) pistorasiaan.
3. Työnnä akun laturi (C) akkuun (B).

**Jos akun latauksen merkkivalo (L) laturissa vilkkuu vihreänä, akkua ladataan.**

**Jos akun latauksen merkkivalo (L) laturissa palaa jatkuvasti vihreänä, akku on täynnä** (Latauksen kesto, katso 7. TEKNISET TIEDOT).

4. Tarkasta lataustila säännöllisesti latauksen aikana.
5. Kun akku (B) on ladattu täyteen, akku (B) voidaan irrottaa laturista (C).

### 3.2 Näyttöelementtien merkitykset:

#### 3.2.1 Näyttö laturissa [kuva O3]:

**Vilkkuva akun latauksen merkkivalo (L)** Lataustoiminto ilmoitetaan akun latauksen merkkivalon (L) vilkkumisella.



**Huomautus:** Lataustoiminto on vain mahdollinen, kun akun lämpötila on sallitulla latauksen lämpötila-alueella katso 7. TEKNISET TIEDOT.

**Jatkuvasti palava akun latauksen merkkivalo (L)**



Akun latauksen merkkivalon (L) **jatkuva valo** ilmoittaa, että akku on täynnä **tai** akun lämpötila ei ole sallitulla latauksen lämpötila-alueella eikä sitä sen vuoksi voida ladata. Heti kun sallittu lämpötila-alue saavutetaan, akku ladataan.

Ilman kiinnitettyä akkua akun latauksen merkkivalon (L) **jatkuva valo** ilmoittaa, että virtapistoke on kiinnitetty pistorasiaan ja laturi on käyttövalmis.

#### 3.2.2 Akun varaustilan näyttö (P) tuotteessa [kuva O4/O1]:

Tuotteen käynnistämisen jälkeen akun varaustilan näyttö (P) näytetään 5 sekuntia.

Akun varaustilan näyttö	Akun varaustila
(U), (V) ja (W) palavat vihreänä	67 – 100 % ladattu
(U) ja (V) palavat vihreänä	34 – 66 % ladattu
(U) palaa vihreänä	11 – 33 % ladattu
(U) vilkkuu vihreänä	0 – 10 % ladattu

**Jos LED (U) vilkkuu vihreänä, akku on ladattava.**

Jos vika-LED (W) palaa tai vilkkuu, katso 6. VIKOJEN KORJAUS.

### 3.3 Työasento [kuva O5]:

→ Kannattele oksaleikkuria toisella kädellä ylemmästä kahvapinnasta (U) ja toisella kädellä kahvasta (H) kiinni pitäen.

### 3.4 Teleskooppivarren pidentäminen (vain tuotenro 14774/14776) [kuva O6]:

Teleskooppiputkea (2) voidaan siirtää ulos portaattomasti 50 cm asti.

## 2. KOKOONPANO



#### VAARA!

**Terä voi aiheuttaa viiltohaavoja!**

Viiltohaavojen vaara tahattomasta käynnistämisestä.

→ Käytä suojahansikkaita.

→ Poista akku.

→ Työnnä suojus terän päälle.

### 2.1 Oksaleikkurin asennus [kuva A1/A2]:

#### 2.1.1 Ilman jatkoputkea (vain tuotenro 14774):

1. Työnnä leikkuupää (3) kahvayksikköön (2) vasteeseen asti. *Nokka (N) on tällöin työnnettävä aukkaan (O).*
2. Kiristä mutteri (4).

#### 2.1.2 Jatkoputkella (vain tuotenro 14776):



#### VAARA!

**Henkilövammat!**

Vain 1 jatkoputken käyttö on sallittua.

→ Käytä vain yhtä jatkoputkea.

1. Työnnä jatkoputki (1) kahvayksikköön (2) vasteeseen asti. *Nokka (N) on tällöin työnnettävä aukkaan (O).*
2. Kiristä mutteri (4).
3. Työnnä leikkuupää (3) jatkoputkeen (1) vasteeseen asti. *Nokka (N) on tällöin työnnettävä aukkaan (O).*
4. Kiristä mutteri (4).

### 2.2 Oksakoukun asennus-(vain tuotenro 14774/14776) [kuva A3]:

Oksakoukku on tarkoitettu puun ja pensaiden latvasta leikkattujen oksien helppoon poistamiseen.

#### 2.2.1 Oksakoukun asennus:

→ Työnnä oksakoukku (5) vasteeseen asti leikkuupään (3) kiinnitykseen (6), kunnes lukitus (7) kiinnittyy kuuluvasti. *Varmista, että lukitus on kiinnittynyt.*

#### 2.2.2 Oksakoukun poistaminen:

1. Vedä lukitus (7) ylös.
2. Vedä oksakoukku (5) leikkuupään (3) kiinnityksestä (6).

## 3. KÄYTTÖ



#### VAARA!

**Terä voi aiheuttaa viiltohaavoja!**

Viiltohaavojen vaara tahattomasta käynnistämisestä.

**VAARA!****Henkilövammat!**

Kun vedät teleskooppivarren auki, käsi voi jäädä kiinni kiristysholkin ja oranssin mutterin väliin, jos oksaleikkuria pidetään ylhäällä.

→ Pidä oksaleikkuria vaakatasossa, kun vedät teleskooppivartta auki.

1. Vapauta oranssi mutteri ⑫.
2. Pidennä teleskooppivarsi ② haluttuun pituuteen.
3. Kiristä oranssi mutteri ⑫ jälleen tiukkaan.

**3.5 Leikkuupään kallistus [kuva O7]:**

Leikkuupäätä ③ voidaan kallistaa 20°-askeleissa 4 asentoon 0°-kulmasta 60°-kulmaan.

1. Paina nivelsäätöä ⑩ ja säädä leikkuupäätä ③ haluttuun kulmaan.
2. Anna leikkuupään ③ lukittua haluttuun kulmaan.  
*Varmista, että leikkuupäätä on lukkiutunut paikalleen.*

**3.6 Oksaleikkurin käynnistys [kuva O1]:****VAARA!****Henkilövammat!**

Loukkaantumisvaara, jos tuote ei pysähdy käynnistysvivusta irrottaessa.

→ Älä ohita turvajärjestelmiä tai kytkintä.

→ Älä esimerkiksi kiinnitä käynnistysvipua kahvaan.

**3.6.1 Oksaleikkurin käynnistys:**

Tuote on varustettu kaksinkertaisella turvajärjestelmällä (käynnistysvipu ja turvalukitus), joka estää tuotteen kytkeytymisen vahingossa päälle.

1. Aseta akku ⑥ akun kiinnittimeen ⑩, kunnes se kiinnittyy kuuluvasti paikoilleen.
2. Käännä suojuksen lukitsin ⑭ auki ja poista se terän päältä.
3. Kannattele oksaleikkuria toisella kädellä ylemmästä kahvapinnasta ① ja toisella kädellä kahvasta ④ kiinni pitäen.
4. Työnnä turvalukitus ⑩ eteen ja vedä lyhyesti käynnistysvipu ① kahvaan ④.  
*Terä sulkeutuu hieman ja avautuu sen jälkeen täydellisesti käyttöönnottoa varten.*  
*Oksaleikkuri on nyt käyttövalmis.*
5. Yönnä turvalukitus ⑩ eteen ja vedä käynnistysvipu ① kahvaan ④.  
*Oksaleikkuri sulkeutuu ja pysyy kiinni, kunnes käynnistysvipu vapautetaan. Tällöin akun varaustilan näyttö ⑨ näytetään 5 sekuntia.*
6. Päästä turvalukituksesta ⑩ irti.

**3.6.2 Uniajastointiminto:**

Jos oksaleikkuria ei käytetä 15 minuuttiin, oksaleikkuri kytkeytyy pois päältä. Sen jälkeen käynnistysvipua on vedettävä lyhyesti kahvaa kohtuutta käyttöönottoa varten.

**3.7 Oksaleikkurin kuljettaminen:**

1. Päästä käynnistysvivusta ① irti.  
*Oksaleikkuri pysähtyy.*
2. Poista akku.
3. Työnnä suojus terän päälle.

**4. HUOLTO****VAARA!****Terä voi aiheuttaa viiltohaavoja!**

Viiltohaavojen vaara tahattomasta käynnistämisestä.

→ Käytä suojahansikkaita.

→ Poista akku.

→ Työnnä suojus terän päälle.

**4.1 Oksaleikkurin puhdistaminen:****VAARA!****Henkilövammat!**

Loukkaantumisvaara ja tuotteen vaurioitumisriski.

→ Älä puhdista tuotetta vedellä tai vesisuihkulla (varsinkaan painepesurin vesisuihkulla).

→ Älä puhdista kemikaaleilla, bensiinillä tai liuotainaineilla. Tämä voi tuhota tärkeitä muoviosia.

**Tuuletusrakojen on oltava aina puhtaita.**

1. Puhdista oksaleikkuri kostealla liinalla.
2. Puhdista tuuletusraot pehmeällä harjalla (älä käytä teräviä esineitä).
3. Puhdista leikkuupäätä tarvittaessa harjalla.

**4.2 Akun ja laturin puhdistaminen:**

Акun ja laturin pintojen ja kontaktien on oltava puhtaita ja kuivia ennen akun liittämistä akun laturiin.

→ Älä käytä juoksevaa vettä.

**4.2.1 Akun puhdistus:**

Акun puhdistamisessa ei saa käyttää kemiallisia aineita.

→ Puhdista välillä tuuletusraot ja akun kosketuspinnat pehmeällä, puhtaalla ja kuivalla pensselillä.

**4.2.2 Akun laturin puhdistus:**

→ Puhdista kosketuspinnat ja muoviosat pehmeällä, kuivalla liinalla.

**5. SÄILYTYS****5.1 Käytöstä poistaminen:****Tuote on säilytettävä lasten ulottumattomissa.**

1. Poista akku.
2. Työnnä suojus terän päälle.
3. Lataa akku.
4. Puhdista oksaleikkuri, akku ja laturi (katso 4. HUOLTO).
5. Säilytä oksaleikkuri, akku ja akun laturi kuivassa, suljetussa ja pakkaselta suojatussa paikassa.

**6. VIKOJEN KORJAUS****VAARA!****Terä voi aiheuttaa viiltohaavoja!**

Viiltohaavojen vaara tahattomasta käynnistämisestä.

→ Käytä suojahansikkaita.

→ Poista akku.

→ Työnnä suojus terän päälle.

**6.1 Virhetaulukko:**

Ongelma	Mahdollinen syy	Korjaus
Käynnistysvipua ei voi painaa	Käynnistysvipu jumissa.	→ Vapauta käynnistysvipu.
Oksaleikkuri ei käynnisty tai pysähtyy. LED ⑨ vilkkuu vihreänä [kuva O4]	Akku on tyhjä.	→ Lataa akku.
Oksaleikkuri ei käynnisty tai pysähtyy. Vika-LED ⑩ palaa punaisena [kuva O4]	Akun lämpötila ei ole sallitulla alueella.	→ Odota, kunnes akun lämpötila on jälleen 0 °C – +35 °C.
	Akkukontaktien välissä on vesipisaroita tai kosteutta.	→ Pyyhi vesipisarot tai kosteus pois kuivalla liinalla.
	Moottori on jumissa esteen vuoksi.	→ Poista este.

Ongelma	Mahdollinen syy	Korjaus
<b>Oksaleikkuri ei käynnisty tai pysähtyy.</b> <b>Vika-LED (🔴) vilkkuu punaisena [ kuva 04 ]</b>	Oksaleikkurissa on vika.	→ Käännä GARDENA-huoltopalvelun puoleen.
<b>Oksaleikkuri ei käynnisty tai pysähtyy.</b> <b>Vika-LED (🔴) ei pala [ kuva 04 ]</b>	Akku ei ole täysin paikoillaan akun kiinnityksessä.	→ Aseta akku täysin paikoilleen akun kiinnittimeen, kunnes se kiinnittyy kuuluvasti paikoilleen.
	Akku on rikki.	→ Vaihda akku.
	Oksaleikkurissa on vika.	→ Käännä GARDENA-huoltopalvelun puoleen.
<b>Lataustoiminto ei ole mahdollista.</b> <b>Akun latauksen merkkivalo (🟢) palaa jatkuvasti vihreänä [ kuva 03 ]</b>	Akkua ei ole asetettu oikein paikoilleen laturiin.	→ Työnnä akku oikein laturille.
	Akun kontaktit ovat likaantuneet.	→ Puhdista akun kontaktit (esim. kiinnittämällä ja poistamalla akkua useamman kerran. Vaihda akku tarvittaessa).
	Akun lämpötila ei ole sallitulla alueella.	→ Odota, kunnes akun lämpötila on jälleen 0 °C – + 35 °C.
	Akku on rikki.	→ Vaihda akku.
<b>Lataustoiminto ei ole mahdollista.</b> <b>Akun latauksen merkkivalo (🟢) ei pala [ kuva 03 ]</b>	Laturin pistoketta ei ole kytketty oikein.	→ Kytke pistoke täydellisesti oikeaan.
	Pistoke, verkkojohto tai laturi on rikki.	→ Tarkasta verkkojännite. Anna tarvittaessa laturi valtuutetun jälleenmyyjän tai GARDENA-huoltopalvelun tarkastettavaksi.

## HUOMAUTUS:

Korjaukset saa suorittaa ainoastaan GARDENA-huoltopalvelu tai GARDENAN valtuuttamat erikoisliikkeet.

→ Muissa häiriötapauksissa käänny GARDENA-huoltopalvelun puoleen.

## 7. TEKNISET TIEDOT

Oksaleikkuri	Yksikkö	Arvo (tuotenumro 14772)	Arvo (tuotenumro 14774)	Arvo (tuotenumro 14776)
Oksan maksimihalkaisija	mm	28	28	28
<b>Leikkausten maksimimäärä akun latauskertaa kohti</b>				
PBA 18V 2,0Ah W-B		400	400	400
PBA 18V 2,5Ah W-B		500	500	500
PBA 18V 3,0Ah W-B		600	600	600
PBA 18V 4,0Ah W-C		800	800	800
PBA 18V 5,0Ah W-C		1000	1000	1000
PBA 18V 6,0Ah W-C		1200	1200	1200
Teleskooppivarren piteneimisalue	cm	–	215 – 255	320 – 360
Maksimikorkeus (avatulla teleskooppivarrella)	cm	110	255	360
Paino (ilman akkua)	kg	1,9	3,4	4,1
Äänenpainetaso $L_{pA}^{1)}$	dB (A)	65	63	57
Epävarmuus $k_{pA}$		3	3	3
Äänitehotaso $L_{WA}^{2)}$ : mitattu/taattu	dB (A)	76 / 79	77 / 80	77 / 80
Epävarmuus $k_{WA}$		3	3	3
Käsiin kohdistuva värinä $a_{hv}^{1)}$	$m/s^2$	≤ 2,5	≤ 2,5	≤ 2,5
Epävarmuus $k_{vhw}$		1,5	1,5	1,5

Mittausmenetelmä: <sup>1)</sup> EN IEC 62841-4-2 <sup>2)</sup> RL 2000/14/EC / S.I. 2001/1701



**HUOMAUTUS:** Ilmoitettu värinäpäästöarvo mitattiin määrysten mukaisen tarkastusmenetelmän mukaisesti ja sitä voidaan käyttää vertailussa muiden sähkötyökalujen kanssa. Tätä arvoa voidaan käyttää myös altistumisen väliaikaiseen arviointiin. Värinäpäästöarvo voi poiketa sähkötyökalun todellisen käytön aikana koneen käyttötarkoituksesta riippuen. Turvatoimenpiteenä sinun ei tulisi työkennellä taotta koneen kanssa yli 1 tuntia.

Järjestelmäakku PBA 18V 2,0Ah W-B	Yksikkö	Arvo (tuotenumro 14902)
Akkujännite	V (DC)	18
Akkukapasiteetti	Ah	2,0
Kennojen lukumäärä (Li-ion)		5

Järjestelmäakku PBA 18V 2,0Ah W-B	Yksikkö	Arvo (tuotenumro 14902)
Sopivat POWER FOR ALL System- akun laturit		AL 1810 CV / AL 1815 CV / AL 18V-20 / AL 1830 CV / AL 1880 CV
<b>Akun laturi AL 1810 CV P4A</b>	<b>Yksikkö</b>	<b>Arvo (tuotenumro 14900)</b>
Verkkojännite	V (AC)	220 – 240
Verkkotaajuus	Hz	50 – 60
Nimellisteho	W	26
Akun latausjännite	V (DC)	18
Maks. akun latausvirta	mA	1000
<b>Akun latausaika (noin)</b>		
PBA 18V 2,0Ah W-B	min.	115
PBA 18V 2,5Ah W-B	min.	136
PBA 18V 4,0Ah W-C	min.	228
Sallittu latauslämpötila-alue	°C	0 – 35
Paino EPTA-Procedure 01:2014 mukaan	kg	0,17
Suojaluokka		II / III
Sopivat POWER FOR ALL System -akut		PBA 18V

## 8. LISÄTARVIKKEET/VARAOSAT

GARDENA Jatkoputki	Tuotteen 14774 pidentämiseen tai varaosaksi.	<b>tuotenumro 14772-20.630.00</b> saatavissa GARDENA Service -huoltopalvelun kautta
GARDENA-Suojus Power+ -akuille	Akkujen suojaamiseksi kosteudelta.	<b>tuotenumro 14800-00.600.36</b> saatavissa GARDENA Service -huoltopalvelun kautta
GARDENA-Järjestelmäakku P4A PBA 18V/45 P4A PBA 18V/72	Akku käyttöajan pidennystä varten tai vaihtoon.	<b>tuotenumro 14903</b> <b>tuotenumro 14905</b>
GARDENAn Akkukäyttöinen pikalaturi AL 1830 CV P4A	Nopeaan POWER FOR ALL System -akun PBA 18V..W.. lataukseen.	<b>tuotenumro 14901</b>

## 9. HUOLTOPALVELU

Ota yhteyttä oheisessa takuukortissa olevaan osoitteeseen.

## 10. HÄVITTÄMINEN

### 10.1 Oksaleikkurin hävittäminen

(direktiivin 2012/19/EU / S.I. 2013 nro 3113 mukaan):



Tuotetta ei saa hävittää tavallisen kotitalousjätteen mukana. Se on hävitettävä voimassa olevien paikallisten ympäristönsuojelumääräysten mukaisesti.

### TÄRKEÄÄ!

→ Hävitä tuote paikallisen kierrätyskeskuksen kautta.

### 10.2 Akun hävittäminen:



Akussa on litiumionikennot, jotka on hävitettävä käyttöiän umpeuduttua erillään tavallisesta kotitalousjätteestä.

### Li-ion

### TÄRKEÄÄ!

- Anna litiumionikenttien tyhjäntä täydellisesti (käännä GARDENA-huoltopalvelun puoleen).
- Suojaa litiumionikenttien kosketuspinnat oikosululta.
- Hävitä litiumionikenttien asianmukaisesti tai paikallisen kierrätyskeskuksen kautta.

# no Batteridrevet grensaks EasyCut 110/18V P4A / Batteridrevet teleskopsaks for trær og busker HighCut 250/18V P4A / HighCut 360/18V P4A

1. SIKKERHETSANVISNINGER	42
2. MONTASJE	44
3. BETJENING	44
4. VEDLIKEHOLD	45
5. LAGRING	45
6. UTBEDRE FEIL	45
7. TEKNISKE DATA	46
8. TILBEHØR/RESERVEDELER	46
9. SERVICE	46
10. AVFALLSHÅNDTERING	46

Oversettelse av de originale instruksjonene.

## 1. SIKKERHETSANVISNINGER

### 1.1 Symbolforklaring:



Les bruksanvisningen.



Fare – Hold hendene på avstand fra kniven.



Saksen skal ikke utsettes for regn.



Bruk øye- og hodebeskyttelse.



Hold avstand.



Livsfare grunnet strømslag!  
Hold minst 10 m avstand fra strømledninger.



Ta av batteriet før rengjøring eller vedlikehold.

### 1.2 Generelle sikkerhetsanvisninger

#### 1.2.1 Generelle sikkerhetsanvisninger for maskiner



**ADVARSEL!**

Les alle sikkerhetsinstruksjoner, anvisninger, bildetekster og tekniske data for denne maskinen. Hvis anvisningene nedenfor ikke overholdes, kan dette føre til elektrisk støt, brann og/eller alvorlige personskader.

Oppbevar alle sikkerhetsanvisninger og bruksanvisninger for fremtidig bruk.

Begrepet «maskin» som brukes i sikkerhetsanvisningene, henviser til strømdrevne maskiner (med nettleddning) og til batteridrevne maskiner (uten nettleddning).

#### 1) Sikkerhet på arbeidsplassen

a) Hold arbeidsplassen ren og godt belyst.

Rot eller ubelysede arbeidsområder kan føre til ulykker.

b) Ikke arbeid med maskinen i eksplosjonsfarlige omgivelser der det kan være brennbare væsker, gasser eller støvtyper.

Maskiner produserer gnister som kan antenne støv eller damp.

c) Hold barn og andre personer på avstand under bruk av maskinen.

Ved distraksjon kan du miste kontrollen over maskinen.

#### 2) Elektrisk sikkerhet

a) Maskinens koblingsplugg må passe inn i stikkkontakten. Støpselet skal ikke på noen måte forandres. Ikke bruk adapterpluggen sammen med jordede maskiner.

Uendrede støpsler og passende stikkontakter reduserer risikoen for elektrisk støt.

b) Unngå kroppskontakt med jordede overflater som på rør, varmeapparater, komfyrer og kjøleskap.

Det er en økt risiko ved elektrisk støt når kroppen din er jordet.

c) Sørg for at maskinen ikke utsettes for regn eller fuktighet. Hvis det trenger vann inn i et maskin, øker risikoen for elektrisk støt.

d) Ikke bruk tilkoblingsledningen til noe annet enn formålet, som å bære eller henge opp maskinen eller trekke pluggen ut av stikkkontakten. Hold kabelen på avstand fra varme, olje, skarpe kanter eller bevegelige maskindeler. Skadede eller vikledede kabler øker risikoen for et elektrisk støt.

e) Når du arbeider utendørs med en maskin, må du kun bruke skjøteledninger som også egner seg til bruk utendørs.

Bruk av en forlengelsesledning som er egnet for bruk utendørs, reduserer risikoen for elektrisk støt.

f) Hvis det ikke kan unngås at maskinen brukes i fuktige omgivelser, må du bruke en jordfeilbryter.

Bruk av en feilstrømsvernebryter reduserer risikoen for et elektrisk støt.

#### 3) Sikkerhet for personer

a) Vær oppmerksom, pass på hva du gjør, og bruk sunn fornuft når du arbeider med en maskin. Ikke bruk maskiner når du er trøtt eller påvirket av narkotika, alkohol eller legemidler. Under bruk av maskinen kan et øyeblikks uaktsomhet føre til alvorlige personskader.

b) Bruk personlig verneutstyr og alltid vernebriller.

Bruk av personlig verneutstyr som støvmaske, sklisliske vernesko, vernehjelm eller hørselvern, avhengig av type og bruk av maskinen, reduserer faren for skader.

c) Unngå en utilsiktet igangsetting. Forviss deg om at maskinen er utkoblet før du kobler det til strømforsyningen og/eller batteriet, tar den opp eller bærer den.

Hvis du bærer maskinen med fingeren på bryteren eller kobler maskinen til strømforsyningen mens den er påslått, kan dette føre til ulykker.

d) Fjern innstillingsverktøy eller skrunøkler før du slår på maskinen.

Et verktøy eller en nøkkel som befinner seg i en roterende maskindel, kan føre til personskader.

e) Unngå en unormal kroppsholdning. Pass på at du står sikkert og hold alltid balansen.

Dermed kan du lettere kontrollere maskinen i uventede situasjoner.

f) Bruk egnede klær. Ikke bruk løstsittende klær eller smykker. Hold hår og klær på avstand fra deler som beveger seg.

Løstsittende klær, smykker eller langt hår kan gripes av bevegelige deler.

g) Hvis det kan monteres støvavsug- og -oppsamlingsinnretninger, må disse kobles riktig til og brukes riktig.

Bruk av et støvavsug kan redusere farer på grunn av støv.

h) Ikke ta lett på sikkerheten, og ikke ignorer sikkerhetsreglene for maskiner, selv om du er kjent med maskinen etter mye bruk.

Uforsiktig oppførsel kan føre til alvorlige skader i løpet av et lite sekund.

#### 4) Bruk og behandling av maskinen

a) Ikke overbelast maskinen. Bruk den maskinen som er beregnet til ditt arbeid. Med den passende maskinen arbeider du bedre og sikrere i det angitte ytelsesområdet.

b) Ikke bruk maskiner med defekt bryter.

En maskin som ikke lenger kan slås på eller av, er farlig og må repareres.

c) Trekk støpselet ut av stikkkontakten og/eller fjern batteriet før du foretar innstillinger på maskinen, skifter tilbehørsdeler eller legger bort maskinen.

Disse forsiktighetstiltakene forhindrer at maskinen kan startes utilsiktet.

d) Maskiner som ikke er i bruk, skal oppbevares utilgjengelig for barn.

Ikke la maskinen brukes av personer som ikke er fortrolig med den eller som ikke har lest denne bruksanvisningen.

Maskiner er farlige når de brukes av uerfame personer.

e) Vedlikehold maskinen med omhu. Kontroller at bevegelige deler fungerer feilfritt og ikke sitter fast, og sjekk om deler er ødelagt eller så skadet at maskinens funksjon er redusert. Få skadede deler reparert før du tar maskinen i bruk. Mange ulykker skyldes dårlig vedlikeholdte maskiner.

f) Hold skjæreverktøy skarpe og rene. Omhyggelig vedlikeholdte skjæreverktøy med skarpe skjærekanten kjører seg mindre fast og er lettere å føre.

g) Bruk maskinen, tilbehør, innsatsverktøy osv. i henhold til denne bruksanvisningen. Ta hensyn til arbeidsbetingelsene og aktiviteten som skal utføres. Bruk av maskiner til andre formål enn de er beregnet til, kan føre til farlige situasjoner.

h) Hold håndtak og gripeflater tørre, rene og frie for olje og fett.

Glatte håndtak og gripeflater gir ikke sikker drift og kontroll over maskinen i uforutsette situasjoner.

#### 5) Bruk og behandling av det batteridrevne verktøyet

a) Lad alltid opp batteriene kun i de laderne som anbefales av produsenten. For en lader som er egnet for en bestemt type batterier, er det brannfare hvis den brukes med andre batterier.

b) Maskinen skal kun brukes med spesifiserte batterier.

Bruk av andre batterier kan føre til personskader og brannfare.

c) Hold batteriet som ikke er i bruk på avstand fra binders, mynter, nøkler, spikre, skruer eller andre små metallgjenstander, da disse kan forårsake en overføring av kontaktene.

En kortslutning mellom batterikontaktene kan føre til forbrenninger eller brann.

d) Ved feil bruk kan væske sive ut av batteriet. Unngå kontakt med denne. Ved tilfeldig kontakt skyl med vann. Hvis væsken skulle komme i øynene, oppsøk i tillegg lege.

Utsivende batterivæske kan føre til hudirritasjoner eller forbrenninger.

e) Ikke bruk skadet eller modifisert batteri. Skadede eller modifiserte batterier kan ha uforutsigbar adferd og føre til brann, eksplosjon eller personskader.

f) Utsett aldri et batteri for ild eller for høye temperaturer.

Ild eller temperaturer over 130 °C kan fremkalle en eksplosjon.

g) Følg alle anvisningene for lading, og ikke lad batteriet eller det batteridrevne verktøyet utenfor det temperaturområdet som er angitt i bruksanvisningen. Feil lading eller lading utenfor det tillatte temperaturområdet kan ødelegge batteriet og øke brannfaren.

## 6) Service

- a) La kun kvalifisert fagpersonale reparere maskinen, og kun med originale reservedeler. Dette garanterer at sikkerheten til maskinen opprettholdes.
- b) Vedlikehold aldri skadde batterier. Samtidig vedlikehold av batterier må kun utføres av produsenten eller et autorisert kundesenter.

Nasjonale forskrifter kan begrense bruken av den batteridrevne grensaksen.

Før bruk og etter fall eller andre støt må du sjekke produktet for vesentlige skader eller feil.

### 1.2.2 Sikkerhetsanvisninger for grensaks:

- a) Hold alle kroppsdeler unna kniven. Ikke gjør forsøk på å fjerne kuttet material mens kniven er i drift eller holde fast material som skal skjæres. Knivene beveger seg videre etter utkobling med bryteren. Et øyeblikks ufor-siktighet ved bruk av grensaksen kan føre til alvorlige personskader.
- b) Bær grensaksen etter håndtaket når kniven står stille, og uten å ha fingrene i nærheten av effektbryteren. Riktig bæring av grensaksen reduserer faren for utilsikket drift og personskader forårsaket av kniven.
- c) Ved transport eller oppbevaring av grensaksen må alltid dekkelet trekkes over knivene. Riktig omgang med grensaksen reduserer faren for personskader forårsaket av kniven.
- d) Sørg for at alle effektbrytere er slått av og batteriblokken er tatt ut eller koblet fra når du fjerner kuttet material eller foretar vedlikeholdsarbeid. Utilsikket innkobling av grensaksen under fjerning av inneklemt kuttet material eller vedlikehold kan føre til alvorlige skader.
- e) Sørg for at alle effektbrytere er slått av og innkoblingssperren er aktivert når du skal fjerne inneklemt kuttet material eller utføre vedlikehold. Utilsikket innkobling av grensaksen under fjerning av inneklemt kuttet material eller vedlikehold kan føre til alvorlige skader.
- f) Hold grensaksen utelukkende i de isolerte gripeflatene, siden kniven kan komme i kontakt med skjulte ledninger. Hvis kniven berøres med en spenningsførende ledning, kan metalldele settes under spenning og føre til elektrisk støt.
- g) Hold alle ledninger unna skjæreamrådet. Ledninger kan være skjult i hekker og busker og bli utilsikket kuttet med kniven.
- h) Ikke bruk grensaksen i dårlig vær, særlig når det er fare for lyn. Dette reduserer faren for lynnedslag.

### 1.2.3 Sikkerhetsanvisninger for grensaks med forlenget rekkevidde:

- a) Reduser faren for dødsfall fra strøm ved aldri å bruke grensaksen med forlenget rekkevidde i nærheten av elektriske ledninger. Berøring av eller bruk i nærheten av strømledninger kan føre til alvorlige personskader eller dødelig elektrisk støt.
- b) Grensaksen med forlenget rekkevidde må alltid betjenes med begge hender. Hold grensaksen med forlenget rekkevidde med begge hender for å unngå å miste kontrollen.
- c) Bruk hodebeskyttelse hvis du arbeider over hodehøyde med grensaksen med forlenget rekkevidde. Bruddstykker som faller ned kan føre til alvorlige personskader.
- Se i hekker og busker etter skjulte objekter (f.eks. stålgerder og skjulte ledninger).
- Bruk en jordfeilbryter med utløserstrøm på 30 mA eller mindre.
- Hold grensaksen i begge håndtakene med begge hender.
- Stå på bakken når du bruker saksen, ikke på en stige eller andre ustødige underlag.
- Før du bruker grensaksen må du sørge for at låsemekanismene for alle bevegelige deler (f.eks. det forlengede skaftet og svingelementet) står i låsestilling.

## 1.3 Ekstra sikkerhetsanvisninger

### 1.3.1 Riktig anvendelse:

**GARDENA Grensaks** er ment for kutting av grener på trær, hekker, busker og stauder med grener opp til maks. 28 mm diameter i den private hus- og hobbyhagen.

Produktet er ikke egnet til drift over lang tid (profesjonell bruk).



**FARE!**  
**Personskader!**

- Fjern grener i seksjoner, slik at du ikke treffes av grener som faller ned eller grener som faller ned på bakken og spretter opp igjen.
- Ikke stå under grenen når du kutter.
- Bruk ikke grensaksen til vedlikehold av dammer.

### 1.3.2 Sikkerhetsanvisninger for batterier og ladere

-  Les alle sikkerhetsanvisninger og bruksanvisninger. Hvis sikkerhetsanvisningene og bruksanvisningene ikke overholdes, kan det føre til elektriske støt, brann og/eller alvorlige personskader.

→ Oppbevar denne anvisningen på et trygt sted.

Bruk laderen kun når du kjenner til alle funksjonene og kan overholde dem uten begrensninger eller har mottatt de riktige instruksjonene.

→ Hold barn under oppsyn ved bruk, rengjøring og vedlikehold. Slik sørger du for at barn ikke leker med laderen.

→ Lad kun Li-ion-batterier av systemet POWER FOR ALL type PBA 18V fra en kapasitet på 1,5 Ah (fra 5 battericeller). Batterispenningen må passe til laderens batteriladespenning. Ikke lad opp ikke-oppladbare batterier. Dette medfører brann- og eksplosjonsfare.

→  Hold laderen unna regn eller fuktighet. Hvis det trenger vann inn i et elektrisk apparat, øker risikoen for elektrisk støt.

→ Hold laderen ren. Smuss øker faren for elektrisk støt.

→ Kontroller laderen, ledningen og støpset før hver bruk. Ikke bruk laderen hvis den er skadet. Ikke åpne laderen selv, få den kun reparert av kvalifiserte fagfolk og kun med originale reservedeler. Skadde ladere, ledninger og støpsler øker risikoen for elektrisk støt.

→ Ikke bruk laderen på lett brennbar underlag (f.eks. papir, tekstiler osv.) eller i brennbare omgivelser. Under ladingen blir laderen varm og det er brannfare.

→ Hvis det er nødvendig å skifte ut tilkoblingsledningen, må dette utføres av GARDENA eller en autorisert kundeservice for GARDENA elektroverktøy for å unngå sikkerhetsrisikoer.

→ Ikke bruk produktet mens det blir ladet.

→ Disse sikkerhetsanvisningene gjelder kun for 18V Li-ion-batterier i POWER FOR ALL-systemet.

→ Bruk batteriet kun i produktene fra partnere til POWER FOR ALL-systemet.

18V-batterier merket med POWER FOR ALL er fullstendig kompatible med følgende produkter: alle 18V-produkter fra partnere til POWER FOR ALL-systemet.

→ Les anbefalingene for batterier i bruksanvisningen for produktet ditt. Kun slik kan batteriet og produktet brukes uten fare, og batteriene beskyttes mot farlig overbelastning.

→ Lad batteriet kun med ladere som anbefales av produsenten eller av partnerne til POWER FOR ALL-systemet. En lader som egner seg for en bestemt type batterier, utgjør brannfare hvis det brukes med andre batterier (batteritype: PBA 18V... /kompatible ladere: AL 18...).

→ Batteriet leveres delvis ladet. For å garantere full effekt fra batteriet, må du lade det helt opp før første gangs bruk.

→ Oppbevar batterier utilgjengelig for barn.

→ Ikke åpne batteriet. Da er det fare for kortslutning.

→ Ved skader og feil bruk av batteriet kan det lekke ut damper. Batteriet kan brenne eller eksplodere. Ventilér med frisk luft og oppsøk en lege hvis du får plager. Dampene kan irritere luftveiene.

→ Ved feil bruk eller skadet batteri kan brennbar væske sive ut av batteriet. Unngå kontakt med denne. Ved tilfeldig kontakt, skyl med vann. Hvis du får væsken i øynene, må du i tillegg oppsøke en lege. Utsivende batterivæske kan føre til hudirritasjoner eller forbrenninger.

→ Ved defekt batteri kan væske lekke ut og dekke nærliggende gjenstander. Kontroller de gjeldende delene.

Rengjør disse delene eller skift dem ev. ut.

→ Ikke kortslutt batteriet. Hold batteriet som ikke er i bruk, på avstand fra binders, mynter, nøkler, spikre, skruer eller andre små metallgjenstander som kan forårsake en overføring av kontaktene.

En kortslutning mellom batterikontaktene kan føre til forbrenninger eller brann.

→ Batterikontaktene kan være varme etter bruk. Vær oppmerksom på de varme kontaktene når du tar ut batteriet.

→ Batteriet kan bli skadet av spisse gjenstander, som f.eks. spiker eller skrujern, eller fra andre kraftpåvirkninger.

Det kan føre til en intern kortslutning og batteriet kan begynne å brenne, ryke, eksplodere eller bli overopphetet.

→ Vedlikehold aldri skadde batterier.

Samtidig vedlikehold av batterier må kun utføres av produsenten eller et autorisert kundesenter.

→  Beskytt batteriet mot varme, f.eks. mot kontinuerlig direkte sollys, brann, smuss, vann og fuktighet.

→  Det er fare for kortslutning.

→ Bruk og lagre batteriet kun ved en omgivelsestemperatur mellom -20 °C og +50 °C. Om sommeren må du ikke la batteriet ligge f.eks. i bilen. Ved temperaturer <0 °C kan det skje en apparatspesifikk effektbegrensning.

→ Lad batteriet kun ved omgivelsestemperaturer mellom 0 °C og +35 °C. Lad opp batteriet med USB-tilkobling kun via denne koblingen og i omgivelsestemperaturer mellom +10 °C og +35 °C.

Lading utenfor temperaturområdet kan skade batteriet eller øke brannfaren.

→ La batteriet avkjøles i minst 30 minutter etter bruk før du lader det eller legger det bort for oppbevaring.

### 1.3.3 Ytterligere elektriske sikkerhetsanvisninger

 **FARE!**  
Hjertestans!

Dette produktet genererer et elektromagnetisk felt under drift. Dette feltet kan under visse betingelser påvirke funksjonen til aktive eller passive medisinske implantater. For å utelukke fare ved situasjoner som kan føre til alvorlige eller dødelige personskader, skal personer med et medisinsk implantat rådføre seg med lege og produsenten av implantatet før bruk av dette produktet.

→ Ikke bruk eller lagre skadede batterier. Avfallshåndtering av defekte batterier må skje i henhold til gjeldende regler.

→ Laderen må kun kobles til med vekselspenningen som er angitt på typeskiltet.

→ Ikke koble jordede ledninger til produktet.

→ Ikke bruk produktet når det er fare for tordenvær.

→ Beskytt batterikontaktene mot fuktighet.

### 1.3.4 Ytterligere personlige sikkerhetsanvisninger



#### FARE!

#### Fare for kvelning!

Mindre deler kan lett svelges. Plastposer utgjør fare for kvelning for småbarn.

- Hold småbarn på avstand under monteringen.
- Ikke overbelast produktet (bruk må være i samsvar med bruksanvisningen).
- Må ikke brukes i nærheten av vann.
- Grensaksen skal kun brukes på riktig måte og til det den er ment til. Operatøren eller brukeren er ansvarlig for andre personers uhell og for den fare de eller deres eiendom er utsatt for.
- Ta spesielt hensyn til fare for andre på grunn av den økte arbeidsradiusen når teleskopet er kjørt ut.
- Det må alltid brukes passende klær, hansker og kraftige sko.
- Kontroller områdene der grensaksen skal brukes og fjern wire, skjulte elektriske kabler og andre fremmedobjekter.
- Sett alltid beskyttelsesdekselet på når du stiller inn produktet (bøye klippehodet, endre lengden på teleskoprøret).
- Ikke sett grensaksen på klippehodet.
- Kontroller maskinen for tegn på brudd eller skade før bruk og hvis maskinen har fått et kraftig støt.
- Få relevante reparasjonsarbeider utført ved behov.
- Arbeid ikke med et ufullstendig produkt eller et produkt det er foretatt ikke-autoriserte modifikasjoner på.

### 1.3.5 Bruk av elektriske verktøy, omtanke og forsiktighet

Du må vite hvordan du slår av produktet i et nødstilfelle.

- Hold aldri grensaksen etter beskyttelsesdekselet.
- Ikke bruk grensaksen hvis beskyttelsesinnretningene er skadet.
- Bruk aldri grensaksen på en stige.
- Grensaksen må kun brukes når du står på fast underlag.
- Ta av batteriet:
  - før grensaksen forblir uten tilsyn;
  - før en blokkering fjernes;
  - før grensaksen kontrolleres eller rengjøres eller før det utføres arbeider på den;
  - når du støter på en gjenstand. Grensaksen må først brukes igjen når det er absolutt garantert at hele grensaksen er i sikker driftstilstand;
  - hvis grensaksen begynner å vibrere uvanlig sterkt. I dette tilfellet må den straks kontrolleres. *En overdreven vibrering kan forårsake skader.*
  - før du gir produktet til en annen person.

Alle mutre og skruer må være godt trukket til for at sikker driftstilstand for produktet skal være garantert.

- La grensaksen avkjøles før lagring hvis den har blitt varm under bruk.
- Grensaksen må ikke lagres over 35 °C eller under direkte sollys.
- Grensaksen må ikke lagres på steder med statisk elektrisitet.
- Pass deg for kuttet material som faller ned.
- Arbeid kun ved dagslys eller når det er godt sikt.

## 2. MONTASJE



#### FARE!

#### Kniven utgjør fare for kuttskader!

Fare for kuttskader ved utilsiktet start.

- Bruk vernehansker.
- Ta ut batteriet.
- Skyv beskyttelsesdekselet over kniven.

### 2.1 Montere grensaksen [fig. A1/A2]:

#### 2.1.1 Uten forlengelsesrør (bare for art. 14774):

1. Skyv klippehodet ③ inn på håndtakenheten ② helt til anslaget. Tappen ⑩ må skyves inn i åpningen ①.
2. Trekk til mutteren ④.

#### 2.1.2 Med forlengelsesrør (bare for art. 14776):



#### FARE!

#### Personskader!

Det må kun brukes 1 forlengelsesrør.

- Bruk bare ett forlengelsesrør.

1. Skyv forlengelsesrøret ① inn på håndtakenheten ② helt til anslaget. Tappen ⑩ må skyves inn i åpningen ①.
2. Trekk til mutteren ④.

3. Skyv klippehodet ③ inn på forlengelsesrøret helt til anslaget ①. Tappen ⑩ må skyves inn i åpningen ①.
4. Trekk til mutteren ④.

### 2.2 Montere grenkroken (bare for art. 14774/14776) [fig. A3]:

Grenkroken kan brukes til fjerning av avklippede grener fra trekrone og busker.

#### 2.2.1 Montere grenkroken:

- Skyv grenkroken ⑤ inn på holderen ⑥ på klippehodet ③ helt til anslaget. Du må høre at sperren ⑦ går i lås. Påse at sperren er gått i lås.

#### 2.2.2 Demontere grenkroken:

1. Trekk først sperren ⑦ oppover.
2. Trekk så grenkroken ⑤ ut av holderen ⑥ på klippehodet ③.

## 3. BETJENING



#### FARE!

#### Kniven utgjør fare for kuttskader!

Fare for kuttskader ved utilsiktet start.

- Bruk vernehansker.
- Ta ut batteriet.
- Skyv beskyttelsesdekselet over kniven.

### 3.1 Lade batteriet [fig. O1/O2/O3]:



#### OBS!

Spenningen til strømkilden må stemme overens med spesifikasjonene på laderens typeskilt.

- Vær oppmerksom på nettspenningen.

### Batteri og lader er ikke inkludert i leveransen av GARDENA batteridrevne grensaksler art. 14772-55/14774-55/14776-55.

Med den intelligente ladeprosessen blir ladetilstanden til batteriet automatisk registrert og ladet med optimal ladestrøm i forhold til av batteritemperaturen og -spenningen.

Slik blir batteriet skånet og forblir alltid helt oppladet når det oppbevares i laderen.

1. Trykk på frigjøringsstasten ④ og ta batteriet ⑥ ut av batterirommet ②.
2. Koble batteriladeren ③ til en stikkontakt.
3. Skyv batteriladeren ③ på batteriet ⑥.

Når batteriladelampen ⑤ på laderen blinker grønt, blir batteriet ladet.

Når batteriladelampen ⑤ på laderen lyser permanent grønt, er batteriet fulladet (Ladevarighet se 7. TEKNISKE DATA).

4. Kontroller ladetilstanden jevnlig under lading.
5. Når batteriet ⑥ er fulladet, kan batteriet ⑥ kobles fra laderen ③.

### 3.2 Betydning av visningselementene:

#### 3.2.1 Visning på laderen [fig. O3]:

Blinkende lys batteriladelampen ⑤



Ladeprosessen signaliseres med blinking på batteriladelampen ⑤.

**Merk:** Lading er kun mulig hvis temperaturen til batteriet ligger innenfor tillatt ladetemperaturområde, se 7. TEKNISKE DATA.

Permanent lys batteriladelampen ⑤



Det permanente lyset på batteriladelampen ⑤ signaliserer at batteriet er fulladet eller at temperaturen til batteriet ligger utenfor tillatt ladetemperaturområde, og batteriet derfor ikke kan lades. Så snart tillatt temperaturområde er nådd, blir batteriet ladet.

Når batteriet ikke er satt inn, signaliserer det permanente lyset til batteriladelampen ⑤ at strømstøpselen er satt i stikkkontakten og at laderen er klar til bruk.

### 3.2 Visning av batteriladetilstanden på produktet [fig. O4/O1]:

Når produktet startes, vises batteriladetilstanden i 5 sekunder.

Visning av batteriladetilstand	Batteriladetilstand
,  og  lyser grønt	Ladet 67 – 100 %
og  lyser grønt	Ladet 34 – 66 %
lyser grønt	Ladet 11 – 33 %
blinker grønt	Ladet 0 – 10 %

Når LED-en blinker grønt, må batteriet lades.

Hvis feil-LED-en lyser eller blinker, se 6. UTBEDRE FEIL.

### 3.3 Arbeidsposisjon [fig. O5]:

→ Hold grensaksen med én hånd på den øvre gripeflaten og den andre hånden på håndtaket .

### 3.4 Kjøre ut teleskoprøret (bare for art. 14774/14776) [fig. O6]:

Teleskoprøret kan kjøres ut trinnløst opp til 40 cm.



**FARE!**

**Personskader!**

Hvis grensaksen holdes opp i luften mens teleskoprøret kjøres ut, kan hånden bli klemt fast mellom klemhylsen og den oransje mutteren.

→ Hold grensaksen vannrett når du kjører ut teleskoprøret.

1. Løsne den oransje mutteren .
2. Kjør teleskoprøret ut til ønsket lengde.
3. Trekk til den oransje mutteren igjen.

### 3.5 Bøye klippehodet [fig. O7]:

Klippehodet kan bøyes i 4 posisjoner, fra 0° til 60°. Hvert trinn er på 20°.

1. Trykk på leddjusteringen og still klippehodet inn i ønsket vinkel.
2. La klippehodet gå i lås i ønsket vinkel.  
*Påse at klippehodet er gått i lås.*

### 3.6 Starte grensaksen [fig. O1]:



**FARE!**

**Personskader!**

Det er fare for personskade hvis produktet ikke stopper når startspaken slippes.

- Ikke overstyr sikkerhetsinnretningene eller bryteren.
- Fest for eksempel ikke startspaken på håndtaket.

### 3.6.1 Starte grensaksen:

Produktet er utstyrt med en dobbel sikkerhetsinnretning (startspak med sikkerhetssperre) som forhindrer utilsiktet innkobling av produktet.

1. Sett batteriet inn i batterirommet til du hører at det smetter på plass.
2. Åpne smekklåsen til beskyttelsesdekslet og ta dette av kniven.
3. Hold grensaksen med én hånd på den øvre gripeflaten og den andre hånden på håndtaket .
4. Skyv sikkerhetssperren forover og dra startspaken kort mot håndtaket .
- Saksen lukkes litt og åpner seg så helt for å initialiseres.  
Grensaksen er nå klar til drift.*
5. Skyv sikkerhetssperren forover og dra startspaken mot håndtaket .
- Grensaksen lukkes og holder seg lukket til startspaken slippes.  
Samtidig vises batteriladetilstanden i 5 sekunder.*
6. Slipp sikkerhetssperren .

### 3.6.2 Sleep-timer-funksjon:

Hvis grensaksen ikke har blitt brukt på 15 minutter, slår grensaksen seg av. Da må startspaken trekkes kort mot håndtaket for at den skal initialiseres på nytt.

### 3.7 Transportere grensaksen:

1. Slipp startspaken .
- Grensaksen stopper.*
2. Ta ut batteriet.
3. Skyv beskyttelsesdekslet over kniven.

## 4. VEDLIKEHOLD



**FARE!**

**Kniven utgjør fare for kuttskader!**

Fare for kuttskader ved utilsiktet start.

- Bruk vernehansker.
- Ta ut batteriet.
- Skyv beskyttelsesdekslet over kniven.

### 4.1 Rengjøre grensaksen:



**FARE!**

**Personskader!**

Fare for personskader og risiko for skade på produktet.

- Ikke rengjør produktet med vann eller vannstråle (spesielt ikke med høytrykksstråle).
- Ikke rengjør med kjemikalier, inkl. bensin eller løsningsmidler. Enkelte av dem kan ødelegge viktige plastdeler.

**Lufteslissene må alltid være rene.**

1. Rengjør grensaksen med en fuktig klut.
2. Rengjør ventileringsåpningene med en myk børste (ikke bruk skarpe gjenstander).
3. Rengjør ev. klippehodet med en børste.

### 4.2 Rengjøre batteri og batterilader:

Overflaten og kontaktene til batteriet og batteriladeren må alltid være rene og tørre før du kobler batteriet til batteriladeren.

→ Ikke bruk rennende vann.

#### 4.2.1 Rengjøre batteriet:

Ikke bruk kjemiske substanser for å rengjøre batteriet.

→ Rengjør ventileringsåpningene og kontaktene til batteriet av og til med en myk, ren og tørr pensel.

#### 4.2.2 Rengjøre batteriladeren:

→ Rengjør kontaktene og plastdelene med en myk, tørr klut.

## 5. LAGRING

### 5.1 Ta ut av bruk:

**Produktet må oppbevares utilgjengelig for barn.**

1. Ta ut batteriet.
2. Skyv beskyttelsesdekslet over kniven.
3. Lad opp batteriet.
4. Rengjør grensaksen, batteriet og laderen (se 4. VEDLIKEHOLD).
5. Oppbevar grensaksen, batteriet og batteriladeren på et tørt, lukket og frostsikkert sted.

## 6. UTBEDRE FEIL









**FARE!**

**Kniven utgjør fare for kuttskader!**

Fare for kuttskader ved utilsiktet start.

- Bruk vernehansker.
- Ta ut batteriet.
- Skyv beskyttelsesdekslet over kniven.

## 6.1 Feiltabell:

Problem	Mulig årsak	Utbedring
Startspaken kan ikke trykkes inn	Startspaken er klemt fast.	→ Slipp startspaken.
Grensaksen starter ikke eller stopper. LED  blinker grønt [fig. 04]	Batteriet er tomt.	→ Lad opp batteriet.
Grensaksen starter ikke eller stopper. Feil-LED  lyser rødt [fig. 04]	Batteritemperaturen er utenfor det tillatte området.	→ Vent til batteritemperaturen er mellom 0 °C – + 35 °C igjen.
	Det er vanndråper eller fuktighet mellom batterikontaktene.	→ Fjern vanndråpene eller fuktigheten med en tørr klut.
	En hindring blokkerer motoren.	→ Fjern hindringen.
Grensaksen starter ikke eller stopper. Feil-LED  blinker rødt [fig. 04]	Grensaksen er defekt.	→ Henvend deg til GARDENA service.
Grensaksen starter ikke eller stopper. Feil-LED  lyser ikke [fig. 04]	Batteriet er ikke satt helt inn i batterioptaket.	→ Sett batteriet helt inn i batterirommet til du hører at det smetter på plass.
	Batteriet er defekt.	→ Skift ut batteriet.
	Grensaksen er defekt.	→ Henvend deg til GARDENA service.
Lading er ikke mulig. Batteriladelampen  lyser permanent grønt [fig. 03]	Batteriet er ikke satt korrekt på laderen.	→ Skyv batteriet korrekt på laderen.
	Batterikontaktene er skitne.	→ Rengjør batterikontaktene (f. eks. ved å koble batteriet til og fra flere ganger. Skift ev. ut batteriet).
	Batteritemperaturen er utenfor det tillatte området.	→ Vent til batteritemperaturen er mellom 0 °C – + 35 °C igjen.
	Batteriet er defekt.	→ Skift ut batteriet.
Lading er ikke mulig. Batteriladelampen  lyser ikke [fig. 03]	Støpselet til laderen er ikke satt korrekt inn.	→ Sett støpselet helt inn i stikkkontakten.
	Stikkontakt, strømledning eller lader er defekt.	→ Kontroller nettspenningen. Få ev. laderen kontrollert av en autorisert forhandler eller av GARDENA service.

### MERK:

Reparasjoner skal kun foretas av GARDENA servicesentre samt fagforhandlere som er autorisert av GARDENA.

→ Ved andre feil bes du henvende deg til GARDENA servicesenter.

## 7. TEKNISKE DATA

Grensak	Enhet	Verdi (art. 14772)	Verdi (art. 14774)	Verdi (art. 14776)
Maks. grendiameter	mm	28	28	28
Maks. snitt per batterilading				
PBA 18V 2,0Ah W-B		400	400	400
PBA 18V 2,5Ah W-B		500	500	500
PBA 18V 3,0Ah W-B		600	600	600
PBA 18V 4,0Ah W-C		800	800	800
PBA 18V 5,0Ah W-C		1000	1000	1000
PBA 18V 6,0Ah W-C		1200	1200	1200
Teleskoprørets justerbare lengde	cm	–	215 – 255	320 – 360
Maks. høyde (når teleskoprøret er kjørt ut)	cm	110	255	360
Vekt (uten batteri)	kg	1,9	3,4	4,1
Lydtrykknivå $L_{pA}$ <sup>1)</sup> Usikkerhet $k_{pA}$	dB (A)	65 3	63 3	57 3
Lydeffektnivå $L_{WA}$ <sup>2)</sup> målt/garantert Usikkerhet $k_{WA}$	dB (A)	76 / 79 3	77 / 80 3	77 / 80 3
Hånd/arm-vibrasjon $a_{vhw}$ <sup>1)</sup> Usikkerhet $k_{vhw}$	m/s <sup>2</sup>	≤ 2,5 1,5	≤ 2,5 1,5	≤ 2,5 1,5

Måleprosess i henhold til: <sup>1)</sup> EN IEC 62841-4-2 <sup>2)</sup> RL 2000/14/EC / S.I. 2001/1701



**MERK:** Den angitte vibrasjonsemissionsverdien ble målt iht. en standardisert testprosess og kan brukes til å sammenligne elektroverktøy med hverandre. Denne verdien kan også brukes til foreløpig bedømmelse av eksposisjonen.

Vibrasjonsemissionsverdien kan variere under faktisk bruk av elektroverktøyet, avhengig av hvordan maskinen brukes. Som sikkerhetstiltak bør du ikke arbeide med maskinen mer enn 1 time uten pause.

Systembatteri PBA 18V 2,0Ah W-B	Enhet	Verdi (art. 14902)
Batterispenning	V (DC)	18
Batterikapasitet	Ah	2,0
Antall celler (Li-Ion)		5
Egnede POWER FOR ALL System batteriladere		AL 1810 CV / AL 1815 CV / AL 18V-20 / AL 1830 CV / AL 1880 CV
Batterilader AL 1810 CV P4A	Enhet	Verdi (art. 14900)
Nettspenning	V (AC)	220 – 240
Nettfrekvens	Hz	50 – 60
Nominell effekt	W	26
Batteriladespenning	V (DC)	18
Maks. batteri-ladestrøm	mA	1000
Batteriladetid (ca.)		
PBA 18V 2,0Ah W-B	min	115
PBA 18V 2,5Ah W-B	min	136
PBA 18V 4,0Ah W-C	min	228
Tillatt ladetemperaturområde	°C	0 – 35
Vekt i henhold til EPTA-Procedure 01:2014	kg	0,17
Verneklasse		□ / II
Egnede POWER FOR ALL System batterier		PBA 18V

## 8. TILBEHØR/RESERVEDELER

GARDENA Forlengelsesrør	Som forlengelse av art. 14774 eller som reservedel.	art. 14772-20.630.00 kan fås via GARDENA servicen
GARDENA Beskyttelseshylse til Power+-batterier	Beskytter batteriene mot fuktighet.	art. 14800-00.600.36 kan fås via GARDENA servicen
GARDENA Systembatteri P4A PBA 18V/45 P4A PBA 18V/72	Batteri for ekstra driftstid eller til utskifting.	art. 14903 art. 14905
GARDENA Batteri-hurtiglader AL 1830 CV P4A	For rask lading av POWER FOR ALL Systembatterier PBA 18V..W-..	art. 14901

## 9. SERVICE

Ta kontakt med adressen på det vedlagte garantikortet.

## 10. AVFALLSHÅNDTERING

### 10.1 Avfallshåndtering av grensaksen

(iht. direktiv 2012/19/EU / S.I. 2013 No.3113):



Produktet skal ikke kastes sammen med vanlig husholdningsavfall. Det må kastes i henhold til de gjeldende lokale miljøforskriftene.

### VIKTIG!

→ Produktet skal avfallsbehandles via den lokale resirkuleringsinnsamlingsstasjonen.

### 10.2 Avfallshåndtering av batteriet:



Batteriet inneholder litiumion-elementer, som ved utløp av levetiden skal kastes separat fra det normale husholdningsavfallet.

Li-ion

## VIKTIG!

1. Lad ut litium-ion-elementene helt (henvend deg til GARDENA service).
2. Sikre litium-ion-elementene mot kortslutning.
3. Kast litium-ion-elementene korrekt eller lever dem inn til din lokale miljøstasjon.

## it Troncarami a batteria EasyCut 110/18V P4A / Lancia troncaremi a batteria HighCut 250/18V P4A / HighCut 360/18V P4A

1. NORME DI SICUREZZA	47
2. MONTAGGIO	49
3. UTILIZZO	49
4. MANUTENZIONE	50
5. CONSERVAZIONE	51
6. ELIMINAZIONE DEI GUASTI	51
7. DATI TECNICI	51
8. ACCESSORI/RICAMBI	52
9. SERVIZIO	52
10. SMALTIMENTO	52

Traduzione delle istruzioni originali.

## 1. NORME DI SICUREZZA

### 1.1 Spiegazione dei simboli:



Leggere le istruzioni per l'uso.



Pericolo – tenere le mani lontano dalla lama.



Non esporlo alla pioggia.



Indossare un dispositivo di protezione per occhi e testa.



Tenere le distanze.



Pericolo di morte in seguito a folgorazione!  
Mantenere sempre una distanza di almeno 10 m dalle linee di corrente.



Rimuovere la batteria prima della manutenzione o della pulizia.

### 1.2 Norme generali di sicurezza

#### 1.2.1 Norme generali di sicurezza per macchine



**AVVISO!**

Leggere tutte le norme di sicurezza, le istruzioni operative, le figure e i dati tecnici forniti in dotazione con la presente macchina.

Il mancato rispetto di tutte le istruzioni sotto riportate potrebbe causare scosse elettriche, incendi e/o lesioni gravi.

Conservare tutte le norme di sicurezza e le istruzioni per utilizzi futuri.

Il termine "macchina" utilizzato nelle norme di sicurezza fa riferimento a macchine alimentate dalla rete (a cavo) e a batteria (senza cavo).

#### 1) Sicurezza sul posto di lavoro

**a) Mantenere pulito e ben illuminato il proprio luogo di lavoro.**

Il disordine e luoghi di lavoro poco illuminati possono essere alla base di infortuni.

**b) Non lavorare con la macchina in ambienti soggetti al rischio di esplosioni nei quali siano presenti liquidi, gas o polveri infiammabili.**

Le macchine producono scintille che possono far infiammarsi polveri o vapori.

**c) Durante l'utilizzo della macchina tenere lontani i bambini e altre persone.**

Eventuali distrazioni possono comportare la perdita del controllo della macchina.

#### 2) Sicurezza elettrica

**a) La spina di collegamento della macchina deve essere adatta alla presa. La spina non può essere in alcun modo cambiata. Non utilizzare adattatori per spine insieme a macchine dotate di messa a terra.**

Spine non modificate e prese adatte riducono il rischio di scossa elettrica.

**b) Evitare il contatto fisico con superfici di oggetti con messa a terra quali tubi, termosifoni, fornelli e frigoriferi. Quando il corpo tocca oggetti con messa a terra il rischio di scossa elettrica è più elevato.**

**c) Tenere lontane le macchine da pioggia o umidità.**

La penetrazione di acqua in una macchina aumenta il rischio di scosse elettriche.

**d) Non utilizzare il cavo di collegamento per scopi diversi da quelli previsti: per trasportare la macchina, appenderla o per staccare la spina dalla presa. Tenere il cavo lontano da fonti di calore, olio, bordi appuntiti o parti della macchina in movimento.**

Cavi danneggiati o aggrovigliati aumentano il rischio di scossa elettrica.

**e) Se si lavora con una macchina all'aperto, utilizzare solamente prolunghe adatte anche per l'uso esterno. L'utilizzo di una prolunga adatta agli ambienti esterni riduce il rischio di scossa elettrica.**

**f) Quando è inevitabile utilizzare la macchina in un ambiente umido, usare un interruttore di sicurezza per correnti di guasto.**

L'utilizzo di tale interruttore riduce il rischio di scossa elettrica.

#### 3) Sicurezza delle persone

**a) Prestare attenzione a quello che si sta facendo e lavorare con la macchina con giudizio. Non utilizzare mai la macchina in condizioni di stanchezza o sotto l'effetto di droghe, alcol o farmaci.**

Un attimo di distrazione durante l'utilizzo della macchina può causare gravi lesioni.

**b) Indossare dispositivi di sicurezza personali e, sempre, gli occhiali protettivi. Indossare dispositivi di protezione individuali quali una maschera anti-polvere, scarpe antinfortunistiche antiscivolo, elmetto di protezione od otoprotettori, a seconda del tipo e dell'utilizzo della macchina, riduce il rischio di lesioni.**

**c) Evitare una messa in uso involontaria. Assicurarsi che la macchina sia spenta prima di collegarla all'alimentazione elettrica e/o alla batteria, prenderla o trasportarla. Se, in fase di trasporto della macchina, si tiene il dito sull'interruttore ovvero se si collega la macchina all'alimentazione elettrica con interruttore inserito, si possono verificare degli incidenti.**

**d) Prima di accendere la macchina togliere gli attrezzi di regolazione o le chiavi per viti. Un attrezzo o una chiave che si trovi in una parte rotante della macchina può causare lesioni.**

**e) Evitare posizioni del corpo anomale. Rimanere fermi sulle gambe e mantenere sempre l'equilibrio. In questo modo è possibile controllare meglio la macchina in situazioni inaspettate.**

**f) Indossare l'abbigliamento adatto. Non indossare mai vestiti larghi o gioielli. Tenere capelli e indumenti lontano dalle parti in movimento. Gli abiti larghi, i gioielli o i capelli lunghi possono essere afferrati dalle parti in movimento.**

**g) Se possono essere montati aspirapolvere o dispositivi di raccolta, questi vanno collegati e utilizzati nel modo corretto. L'utilizzo dell'aspirapolvere può ridurre i pericoli causati dalla polvere.**

**h) Evitare che la confidenza derivante da un frequente uso della macchina si trasformi in superficialità e vengano trascurate le principali norme di sicurezza. Agendo senza prestare attenzione si possono causare lesioni gravi nel giro di frazioni di secondo.**

#### 4) Utilizzo e trattamento della macchina

**a) Non sovraccaricare la macchina. Utilizzare la macchina adeguata per il lavoro specifico. Con la macchina adatta si lavora in modo migliore e più sicuro nell'intervallo di potenza indicato.**

**b) Non utilizzare una macchina il cui interruttore è difettoso. Una macchina che non può più essere accesa o spenta è pericolosa e deve essere riparata.**

**c) Prima di eseguire regolazioni, sostituire accessori o riporre la macchina al termine del lavoro, estrarre la spina dalla presa e/o togliere la batteria. Tale precauzione eviterà che la macchina possa essere messa in funzione involontariamente.**

**d) Conservare le macchine non utilizzate fuori dalla portata dei bambini. Non consentire l'uso della macchina a persone inesperte o che non abbiano letto le presenti istruzioni. Le macchine sono pericolose quando vengono utilizzate da persone non dotate di sufficiente esperienza.**

**e) Eseguire con cura la manutenzione delle macchine. Controllare se le parti in movimento funzionano senza problemi e non si bloccano, oppure se sono rotte o danneggiate a tal punto da pregiudicare il funzionamento della macchina. Far riparare le parti danneggiate prima dell'utilizzo della macchina. Molti incidenti dipendono dalla cattiva manutenzione delle macchine.**

**f) Conservare gli utensili da taglio affilati e puliti.**

Gli utensili da taglio con bordi da taglio affilati, se sono mantenuti in modo attento, si bloccano di meno e si guidano con più facilità.

**g) Utilizzare la macchina, gli accessori, gli utensili specifici, ecc. secondo le presenti istruzioni. Tenere in considerazione le condizioni di lavoro e l'attività da eseguire.**

L'utilizzo di macchine per applicazioni diverse da quelle previste può causare situazioni di pericolo.

**h) Mantenere impugnature e superfici dell'impugnatura asciutte, pulite e prive di olio e grasso.**

Impugnature e superfici dell'impugnatura scivolose non permettono un utilizzo e un controllo sicuro della macchina in situazioni impreviste.

no

it

## 5) Utilizzo e trattamento dell'apparecchio a batteria

**a) Caricare le batterie solamente in caricabatterie consigliati dal produttore.** I caricabatterie sui quali vengono utilizzate batterie diverse da quelle per le quali essi sono destinati possono prendere fuoco.

**b) Nelle macchine utilizzare solamente le batterie previste.** L'utilizzo di altre batterie può causare lesioni ed incendi.

**c) Tenere la batteria utilizzata lontano da clip, monete, chiavi, chiodi o altri piccoli oggetti in metallo che possono causare un ponte tra i contatti.**

Un cortocircuito tra i contatti della batteria potrebbe causare bruciature o incendi.

**d) In caso di utilizzo errato, potrebbero fuoriuscire dei liquidi dalla batteria. Evitare il contatto con essi. In caso di contatto fortuito risciacquare con acqua. Quando il liquido entra in contatto con gli occhi richiedere inoltre l'aiuto del medico.** I liquidi che fuoriescono dalla batteria possono causare irritazioni della pelle o ustioni.

**e) Non utilizzare una batteria danneggiata o modificata.**

Le batterie danneggiate o modificate possono comportarsi in maniera imprevedibile e causare incendi, esplosioni o pericolo di lesioni.

**f) Non esporre una batteria a incendi o ad alte temperature.** Incendi o temperature superiori a 130 °C possono provocare una esplosione.

**g) Seguire tutte le istruzioni per la ricarica e non ricaricare mai la batteria o l'apparecchio a batteria al di fuori dell'intervallo di temperatura indicato nelle istruzioni per l'uso.**

Una ricarica errata o al di fuori dell'intervallo di temperatura consentito può rovinare la batteria e aumentare il rischio di incendi.

## 6) Servizio

**a) Far riparare la macchina solamente da personale elettrico qualificato e unicamente con parti di ricambio originali.**

In questo modo viene garantita la sicurezza della macchina.

**b) Non effettuare la manutenzione di batterie danneggiate.**

Tutte le operazioni di manutenzione delle batterie devono essere effettuate solo dal produttore o da servizi di assistenza clienti autorizzati.

Le norme nazionali possono limitare l'utilizzo dello sveltatoio.

Si raccomanda di esaminare il prodotto prima dell'uso e dopo la caduta o altri urti per accertare danni o difetti essenziali.

### 1.2.2 Norme di sicurezza per sveltatoio:

**a) Tenere lontano dalla lama tutte le parti del corpo. Non provare a togliere il materiale tagliato con la lama in movimento o a tenere fermo materiale troppo tagliente. Le lame continuano a muoversi dopo lo spegnimento dell'interruttore. Basta un solo momento di distrazione durante l'utilizzo dello sveltatoio per ferirsi in modo grave.**

**b) Con lama ferma, trasportare lo sveltatoio reggendolo per l'impugnatura e senza tenere le dita vicino all'interruttore di potenza.** Il trasporto corretto dello sveltatoio riduce il pericolo di un azionamento involontario e di una lesione così causata dalla lama.

**c) In fase di trasporto o conservazione dello sveltatoio tirare sempre la copertura sopra le lame.** Un utilizzo corretto dello sveltatoio riduce il pericolo di lesioni causato dalla lama.

**d) Accertarsi che tutti gli interruttori di potenza siano spenti e che il blocco batterie sia prelevato o staccato, quando si rimuove l'erba tagliata incastrata o si eseguono lavori di manutenzione.** L'inserimento involontario dello sveltatoio durante la rimozione del materiale tagliato incastrato o durante la manutenzione può causare gravi lesioni.

**e) Accertarsi che tutti gli interruttori di potenza siano spenti e che il blocco di accensione sia attivato, quando si rimuove l'erba tagliata incastrata o si eseguono lavori di manutenzione.** L'inserimento involontario dello sveltatoio durante la rimozione del materiale tagliato incastrato o durante la manutenzione può causare gravi lesioni.

**f) Tenere lo sveltatoio reggendolo solo per le superfici isolate dell'impugnatura, dal momento che la lama può entrare in contatto con cavi nascosti.** Il contatto delle lame con un cavo elettrico può mettere sotto tensione le parti di metallo dell'apparecchio e causare uno shock elettrico.

**g) Tenere eventuali cavi lontano dalla zona di taglio.** I cavi possono rimanere coperti tra siepi e cespugli ed essere inavvertitamente tagliati dalla lama.

**h) Non utilizzare lo sveltatoio in presenza di cattive condizioni meteorologiche, specie in caso di pericolo di lampi.** Ciò riduce il pericolo di folgorazione.

### 1.2.3 Norme di sicurezza per sveltatoio con prolunga:

**a) Ridurre il pericolo di morte per folgorazione, evitando di utilizzare lo sveltatoio con prolunga nelle vicinanze di cavi elettrici.**

Il contatto o l'utilizzo nelle vicinanze di cavi elettrici può causare lesioni gravi o la morte per folgorazione.

**b) Usare lo sveltatoio con prolunga servendosi sempre di entrambe le mani.** Reggere lo sveltatoio con prolunga servendosi di entrambe le mani per evitare di perdere il controllo.

**c) Durante i lavori sopra testa con lo sveltatoio con prolunga indossare un copricapo.** I frammenti che cadono possono causare gravi lesioni.

→ Cercare eventuali oggetti nascosti (ad es. fili spinati e cavi nascosti) in siepi e cespugli.

→ Utilizzare un interruttore differenziale con una corrente di intervento di 30 mA o meno.

→ Reggere lo sveltatoio con entrambe le mani per tutte e due le impugnature.

→ Durante l'utilizzo rimanere in piedi sul terreno e non su una scala o altra superficie instabile.

→ Prima di utilizzare lo sveltatoio accertarsi che i dispositivi di blocco di qualsiasi parte mobile (ad es. del corpo prolungato o dell'elemento orientabile) si trovino in posizione di blocco.

## 1.3 Norme di sicurezza aggiuntive

### 1.3.1 Destinazione d'uso:

Lo sveltatoio GARDENA è destinato alla potatura di alberi, siepi, cespugli e piante perenni con rami del diametro massimo di 28 mm per l'uso domestico e hobbistico in giardino.

Il prodotto non è adatto per un utilizzo prolungato (uso professionale).



**PERICOLO!**

**Lesione corporea!**

→ **Eliminare i rami in pezzettini per evitare di essere colpiti dai rami cadenti o escludere di essere colpiti di rimbalzo dai rami caduti a terra.**

→ **Non fermarsi sotto il ramo mentre si esegue il taglio.**

→ **Non utilizzare lo sveltatoio per la cura degli stagni.**

### 1.3.2 Norme di sicurezza per batterie e caricabatteria



**Leggere tutte le norme di sicurezza e le istruzioni.**

Il mancato rispetto delle norme di sicurezza e delle istruzioni potrebbe causare scosse elettriche, incendi e/o lesioni gravi.

→ **Conservare le istruzioni con cura.** Utilizzare il caricabatteria solo se tutte le funzioni sono state valutate integralmente, se possono essere eseguite senza restrizioni oppure se si sono ricevute istruzioni corrispondenti.

→ **Sorvegliare i bambini durante le operazioni di utilizzo, pulizia e manutenzione.**

In questo modo viene assicurato che i bambini non giochino con il caricabatteria.

→ **Caricare solo batterie agli ioni di litio del tipo POWER FOR ALL System PBA 18V, a partire da una capacità di 1,5 Ah (a partire da 5 celle all'interno della batteria). La tensione della batteria deve essere adatta alla tensione di ricarica del caricabatteria. Non caricare batterie non ricaricabili.** Altrimenti sussiste pericolo di incendio e di esplosione.



**Tenere il caricabatteria lontano da pioggia e umidità.**

La penetrazione di acqua in un apparecchio elettrico aumenta il pericolo di scosse elettriche.

→ **Tenere il caricabatteria pulito.**

Se esso è sporco, sussiste il pericolo di scosse elettriche.

→ **Prima di ogni impiego controllare caricabatteria, cavo e connettore.**

**Non utilizzare il caricabatteria se si riscontrano danni. Non aprire il caricabatteria personalmente e farlo riparare solamente da elettricisti qualificati e unicamente con parti di ricambio originali.** Caricabatteria, cavi e connettori danneggiati aumentano il pericolo di scosse elettriche.

→ **Non mettere in funzione il caricabatteria su un fondo facilmente infiammabile (ad es. carta, tessuti, ecc.) o in un ambiente infiammabile.** Per effetto del riscaldamento che si verifica durante l'operazione di ricarica del caricabatteria sussiste pericolo di incendio.

→ La sostituzione del cavo di collegamento, quando necessaria, deve essere eseguita da GARDENA o da un servizio di assistenza clienti autorizzato per apparecchi elettrici GARDENA per evitare pericoli per la sicurezza.

→ **Non mettere in funzione il prodotto mentre è in carica.**

→ **Le presenti norme di sicurezza valgono solo per batterie agli ioni di litio da 18 V del sistema POWER FOR ALL.**

→ **Utilizzare la batteria solo in prodotti dei partner del sistema POWER FOR ALL.** Le batterie da 18 V contrassegnate con POWER FOR ALL sono perfettamente compatibili con i seguenti prodotti: tutti i prodotti da 18 V dei partner del sistema POWER FOR ALL.

→ **Attenersi alle raccomandazioni sulle batterie specificate nelle istruzioni per l'uso del prodotto.**

Solo in questo modo la batteria e il prodotto possono essere utilizzati in assenza di pericoli e le batterie vengono protette da pericoloso sovraccarico.

→ **Caricare le batterie solamente con caricabatteria consigliati dal produttore o dai partner del sistema POWER FOR ALL.**

Sussiste pericolo di incendio se su un caricabatteria vengono utilizzate batterie diverse da quelle per le quali esso è destinato (tipo di batteria: PBA 18 V... / Caricabatterie compatibili: AL 18...).

→ **La batteria viene fornita parzialmente carica.**

Per garantire le piene prestazioni della batteria, prima di utilizzarla per la prima volta ricaricarla completamente nel caricabatteria.

→ **Conservare le batterie lontano dalla portata dei bambini.**

→ **Non aprire la batteria.** Sussiste il pericolo di cortocircuito.

→ **Se la batteria è danneggiata o viene utilizzata in modo improprio possono generarsi dei vapori. La batteria può prendere fuoco o esplodere.** Fare entrare aria pulita e, in caso di disturbi, consultare un medico. I vapori possono irritare le vie respiratorie.

→ **In caso di utilizzo errato o di batteria danneggiata, può fuoriuscire del liquido combustibile dalla batteria. Evitare il contatto. In caso di contatto fortuito risciacquare con acqua. Se il liquido entra in contatto con gli occhi ricorrere aggiuntivamente all'aiuto del medico.** I liquidi che fuoriescono dalla batteria possono causare irritazioni cutanee o ustioni.

→ **In caso di batteria difettosa può fuoriuscire del liquido e inumidire gli oggetti adiacenti. Verificare le parti interessate.** Pulirle o eventualmente sostituirle.

→ **Non cortocircuitare la batteria. Tenere la batteria non utilizzata lontano da clip, monete, chiavi, chiodi, viti o altri piccoli oggetti in metallo che potrebbero causare un ponte tra i contatti.**

Un cortocircuito tra i contatti della batteria può causare ustioni o incendi.

→ I contatti della batteria possono essere molto caldi dopo l'uso. Si raccomanda quindi di prestare attenzione quando si rimuove la batteria.

→ La batteria può danneggiarsi con oggetti appuntiti come ad es un ago o un cacciavite oppure mediante l'azione di forze esterne.

Può verificarsi un cortocircuito interno e la batteria può prendere fuoco, fumare, esplodere o surriscaldarsi.

→ Non effettuare la manutenzione di batterie danneggiate.

Tutte le operazioni di manutenzione delle batterie devono essere effettuate solo dal produttore o da servizi di assistenza clienti autorizzati.

→  **Proteggere la batteria dal calore, ad es. anche dall'esposizione continua al sole, incendio, sporcizia, acqua e umidità.**

Sussiste pericolo di esplosione e cortocircuito.

→  **Mettere in funzione e conservare la batteria solo a una temperatura ambiente compresa tra -20 °C e +50 °C.**

Non lasciare la batteria in auto ad es. in estate. In presenza di temperature < 0 °C le prestazioni possono subire restrizioni specifiche per gli apparecchi.

→ **Ricaricare la batteria solo in presenza di temperature ambiente comprese tra 0 °C e +35 °C. Caricare la batteria con presa USB esclusivamente tramite la stessa, a temperature ambientali comprese tra +10 °C e +35 °C.**

La ricarica a temperature non comprese nell'intervallo indicato danneggiano la batteria o aumentano il pericolo di incendio.

→ **Dopo l'uso lasciare raffreddare la batteria per almeno 30 minuti prima di ricaricarla o di conservarla.**

### 1.3.3 Norme di sicurezza elettriche aggiuntive

 **PERICOLO!**  
**Arresto cardiaco!**

Questo prodotto durante il suo funzionamento genera un campo elettromagnetico. Questo campo può, in presenza di particolari situazioni, agire sul funzionamento di impianti medici attivi o passivi. Per escludere il pericolo di situazioni che possano condurre a lesioni gravi o mortali le persone che hanno un impianto medico devono, prima dell'utilizzo di questo prodotto, consultarsi con il proprio medico e il produttore dell'impianto.

→ Non utilizzare o conservare batterie danneggiate. Smaltire subito la batteria danneggiata a regola d'arte.

→ Collegare il caricabatterie soltanto alla tensione alternata indicata sulla targhetta d'identificazione.

→ Non collegare il cavo di messa a terra al prodotto.

→ Non utilizzare il prodotto in caso di pericolo di temporale.

→ Proteggere dall'umidità i contatti della batteria.

### 1.3.4 Norme di sicurezza personali aggiuntive

 **PERICOLO!**  
**Pericolo di soffocamento!**

I piccoli pezzi possono essere ingeriti facilmente. I sacchetti in polietilene rappresentano un pericolo di soffocamento per i bambini piccoli.

→ **Tenere i bambini lontano durante il montaggio.**

→ Non sovraccaricare il prodotto (utilizzo come da istruzioni per l'uso).

→ Non utilizzare nelle vicinanze dell'acqua.

→ Utilizzare lo sveltatoio soltanto per lo scopo e le modalità previste.

L'operatore o l'utilizzatore è responsabile degli infortuni che dovessero occorrere ad altre persone e dei pericoli a cui essi o le loro proprietà sono esposti.

→ Prestare particolare attenzione ai pericoli per terzi a causa dell'elevato raggio di azione della lancia telescopica.

→ Indossare sempre un abbigliamento idoneo, guanti e scarpe robuste.

→ Controllare le zone dove si deve utilizzare lo sveltatoio e rimuovere ogni genere di fili di ferro, cavi elettrici nascosti e altri oggetti estranei.

→ In tutti i lavori di regolazione (inclinazione della testina di taglio, modifica della lunghezza del tubo telescopico) applicare la copertura protettiva.

→ Non applicare lo sveltatoio sulla testina di taglio.

→ Prima dell'uso e in seguito a un forte urto controllare la macchina per accertare se presenta segni di rottura o altri tipi di danneggiamento.

→ In caso di bisogno fare eseguire i necessari lavori di riparazione.

→ Non cercare di lavorare con un prodotto incompleto o uno sul quale sono state apportate modifiche non autorizzate.

### 1.3.5 Uso e manutenzione degli apparecchi elettrici

È necessario sapere come poter spegnere il prodotto in caso di emergenza.

→ Non reggere mai lo sveltatoio per la copertura protettiva.

→ Non utilizzare lo sveltatoio qualora dovessero essere danneggiati i dispositivi di sicurezza.

→ Non utilizzare lo sveltatoio su una scala.

→ Utilizzare lo sveltatoio solo su un terreno stabile.

→ Togliere la batteria:

- prima di lasciare insorvegliato lo sveltatoio;
- prima di togliere un ostacolo;
- prima di controllare o pulire lo sveltatoio o prima dell'esecuzione di eventuali lavori;
- quando si colpisce un ostacolo. Lo sveltatoio può essere utilizzato nuovamente solo quando è stato accertato in modo assoluto che lo si può usare in tutta sicurezza;

• quando lo sveltatoio comincia a produrre vibrazioni insolite. In questo caso deve essere subito controllato.

*Vibrazioni eccessive possono causare delle ferite.*

• prima di passare il prodotto a una terza persona.

Tutti i dadi e le viti devono essere serrati strettamente, al fine di poter garantire una condizione di esercizio sicura del prodotto.

→ Lasciare raffreddare lo sveltatoio prima di metterlo in deposito, nel caso in cui durante l'utilizzo si riscaldasse.

→ Non conservare lo sveltatoio a una temperatura superiore ai 35° o sotto la diretta esposizione dei raggi solari.

→ Non conservare lo sveltatoio in luoghi esposti ad elettricità statica.

→ Prestare attenzione alla caduta di materiale tagliato.

→ Lavorare solamente alla luce del sole o con buone condizioni di visibilità.

## 2. MONTAGGIO

 **PERICOLO!**  
**Lesione da taglio dovuta alla lama.**

Pericolo di lesioni da taglio dovuto a un avvio involontario.

→ Indossa i guanti di protezione.

→ Estrai la batteria.

→ Spingere la copertura protettiva sulla lama.

### 2.1 Montaggio dello sveltatoio [fig. A1/A2]:

#### 2.1.1 Senza tubo allungabile (solo per cod. art. 14774):

1. Spingere la testina di taglio ③ fino all'arresto sull'impugnatura ②.  
*A tale proposito il nasello ⑩ deve essere spinto nell'apertura ⑨.*
2. Stringere il dado ④.

#### 2.1.2 Con tubo allungabile (solo per cod art. 14776):

 **PERICOLO!**  
**Lesione corporea!**

Può essere utilizzato solo 1 tubo allungabile.

→ Utilizzare solo un tubo allungabile.

1. Spingere il tubo allungabile ① fino all'arresto sull'impugnatura ②.  
*A tale proposito il nasello ⑩ deve essere spinto nell'apertura ⑨.*
2. Stringere il dado ④.
3. Spingere la testina di taglio ③ fino all'arresto sul tubo allungabile ①.  
*A tale proposito il nasello ⑩ deve essere spinto nell'apertura ⑨.*
4. Stringere il dado ④.

### 2.2 Montaggio del gancio per la rimozione di rami (solo per cod. art. 14774/14776) [fig. A3]:

Il gancio serve per la facile rimozione di rami tagliati dalla chioma di un albero e da cespugli.

#### 2.2.1 Montaggio del gancio per la rimozione di rami:

→ Spingere il gancio per la rimozione di rami ⑤ fino alla battuta di arresto nella sede ⑥ sulla testina di taglio ③, finché il fermo ⑦ non si inserisce emettendo un suono percettibile.  
*Accertarsi che il fermo si sia arrestato.*

#### 2.2.2 Smontaggio del gancio per la rimozione di rami:

1. Come prima cosa tirare il fermo ⑦ verso l'alto.
2. Successivamente tirare il gancio per la rimozione di rami ⑤ dalla sede ⑥ sulla testina di taglio ③.

## 3. UTILIZZO

 **PERICOLO!**  
**Lesione da taglio dovuta alla lama.**

Pericolo di lesioni da taglio dovuto a un avvio involontario.

→ Indossa i guanti di protezione.

→ Estrai la batteria.

→ Spingere la copertura protettiva sulla lama.

### 3.1 Come caricare la batteria [fig. O1/O2/O3]:



#### ATTENZIONE!

La tensione della fonte elettrica deve coincidere con le indicazioni riportate sulla targhetta del caricabatteria.

→ Osserva la tensione di rete.

**Nella dotazione degli sveltatoio a batteria GARDENA cod. art. 14772-55/14774-55/14776-55 non sono compresi batteria e caricabatteria.**

Grazie all'intelligente processo di ricarica lo stato di carica della batteria viene riconosciuto automaticamente e la batteria viene ricaricata in funzione della sua temperatura e tensione con la corrente di carica ottimale.

In questo modo la batteria viene preservata e rimane sempre completamente carica in caso di stoccaggio del caricabatteria.

1. Premi il tasto di sblocco (A) e togli la batteria (B) dal suo alloggiamento (D).
2. Collega il caricabatteria (C) a una presa.
3. Spingi il caricabatteria (C) sulla batteria (B).

**Quando la spia di carica della batteria (L) sul caricabatteria lampeggia di verde, la batteria è in carica.**

**Quando la spia di carica della batteria (L) sul caricabatteria è accesa di verde in modo permanente, la batteria è completamente carica** (durata della carica, vedi 7. DATI TECNICI).

4. Durante la carica verifica a intervalli di tempo regolari lo stato della ricarica.
5. Una volta che la batteria (B) è completamente carica, è possibile toglierla dal caricabatteria (C).

### 3.2 Significato degli elementi di visualizzazione:

#### 3.2.1 Visualizzazione sul caricabatteria [fig. O3]:

**Luce lampeggiante spia di carica della batteria (L)**



La ricarica viene segnalata dalla **luce lampeggiante** della spia di carica batteria (L).

**Nota:** la ricarica è possibile solo se la temperatura della batteria è compresa nell'intervallo della temperatura di ricarica consentito, vedi 7. DATI TECNICI.

**Luce continua spia di carica della batteria (L)**



La **luce continua** della spia di carica della batteria (L) segnala che la batteria è completamente carica **oppure** che la temperatura della batteria non è compresa nell'intervallo della temperatura di ricarica consentito e pertanto la batteria non può essere ricaricata. Non appena viene raggiunto l'intervallo di temperatura consentito, la batteria viene ricaricata.

Senza batteria inserita, la **luce continua** della spia di carica della batteria (L) segnala che la spia è inserita nella presa e che il caricabatteria è pronto per l'uso.

#### 3.2.2 Spia dello stato di carica della batteria (P) sul prodotto [fig. O4/O1]:

**Dopo l'avvio del prodotto la spia dello stato di carica della batteria (P) viene visualizzata per 5 secondi.**

Spia dello stato di carica della batteria	Stato di carica della batteria
(1), (2) e (3) sono accesi di verde	67 – 100 % di carica
(1) e (2) sono accesi di verde	34 – 66 % di carica
(1) è acceso di verde	11 – 33 % di carica
(1) lampeggia di verde	0 – 10 % di carica

**Quando il LED (1) lampeggia di verde, si deve ricaricare la batteria.**

Quando il LED di comunicazione guasti (M) è acceso o lampeggia, vedi 6. ELIMINAZIONE DEI GUASTI.

### 3.3 Posizione di lavoro [fig. O5]:

→ Reggere lo sveltatoio per la superficie superiore dell'impugnatura (1) con una mano e per l'impugnatura (H) con l'altra.

### 3.4 Estrazione del tubo telescopico (solo per cod. art. 14774/14776) [fig. O6]:

Il tubo telescopico (2) può essere estratto di continuo fino a 40 cm.



#### PERICOLO!

##### Lesione corporea!

Durante l'estrazione del tubo telescopico la mano può rimanere incastrata tra il manicotto di bloccaggio e il dado arancione, se lo sveltatoio viene tenuto verso l'alto.

→ Reggere lo sveltatoio orizzontalmente nel momento in cui si estrae il tubo telescopico.

1. Allentare il dado arancione (10).
2. Estrarre il tubo telescopico (2) alla lunghezza desiderata.
3. Stringere nuovamente il dado arancione (10).

### 3.5 Inclinazione della testina di taglio [fig. O7]:

La testina di taglio (3) può essere inclinata a passi di 20° da 0° a 60° in 4 posizioni.

1. Premere la regolazione a gomito (9) e regolare la testina di taglio (3) con l'angolo desiderato.
2. Arrestare la testina di taglio (3) una volta raggiunto l'angolo desiderato. *Accertarsi che la testina di taglio si sia arrestata.*

### 3.6 Avvio dello sveltatoio [fig. O1]:



#### PERICOLO!

##### Lesione corporea!

Se il prodotto non si ferma quando si lascia la leva di avvio sussiste un pericolo di lesione.

→ Non bypassare i dispositivi di sicurezza o l'interruttore.

→ Non fissare, ad esempio, la leva di avvio sull'impugnatura.

#### 3.6.1 Avvio dello sveltatoio:

Il prodotto è dotato di un doppio dispositivo di sicurezza (leva di avvio e blocco di sicurezza) che impedisce l'avvio involontario del prodotto.

1. Inserisci la batteria (B) nel suo alloggiamento (D) finché la si sente scattare.
2. Aprire il dispositivo a scatto (14) della copertura protettiva e rimuoverla dalla lama.
3. Reggere lo sveltatoio per la superficie superiore dell'impugnatura (1) con una mano e per l'impugnatura (H) con l'altra.
4. Spingere il blocco di sicurezza (10) in avanti e tirare brevemente la leva di avvio (11) verso l'impugnatura (H).  
*La lama si chiude al minimo e quindi si apre completamente per l'inizializzazione. Lo sveltatoio è ora pronto all'uso.*
5. Spingere il blocco di sicurezza (10) in avanti e tirare la leva di avvio (11) verso l'impugnatura (H).  
*Lo sveltatoio si chiude e rimane chiuso finché la leva di avvio non viene rilasciata. Così facendo, la spia di stato di carica della batteria (P) viene visualizzata per 5 secondi.*
6. Rilascia il blocco di sicurezza (10).

#### 3.6.2 Funzione Sleep-Timer:

Se lo sveltatoio non è stato utilizzato per 15 minuti, si spegne. Dopodiché deve essere inizializzato di nuovo, tirando brevemente la leva di avvio verso l'impugnatura.

### 3.7 Trasporto dello sveltatoio:

1. Rilascia la leva di avvio (11).  
*Lo sveltatoio si arresta.*
2. Estrai la batteria.
3. Spingere la copertura protettiva sulla lama.

## 4. MANUTENZIONE



#### PERICOLO!

##### Lesione da taglio dovuta alla lama.

Pericolo di lesioni da taglio dovuto a un avvio involontario.

→ Indossa i guanti di protezione.

- Estrai la batteria.
- Spingere la copertura protettiva sulla lama.

#### 4.1 Pulizia dello svettatoio:



#### PERICOLO! Lesione corporea!

Pericolo di lesioni e rischio di danni al prodotto.

- Non pulire il prodotto con acqua o getti d'acqua (in particolare ad alta pressione).
- Non pulire con prodotti chimici, inclusi benzina o solventi. Alcuni possono distruggere le parti in plastica.

#### Le fessure di areazione devono sempre essere pulite.

1. Pulire lo svettatoio con un panno umido.
2. Pulisci le fessure dell'aria con una spazzola morbida (non utilizzare alcun oggetto appuntito).
3. Pulire la testina di taglio eventualmente con una spazzola.

#### 4.2 Come pulire batteria e caricabatterie:

La superficie e i contatti della batteria e del caricabatteria devono essere puliti e asciutti prima di collegare la batteria e il caricabatteria.

- Non utilizzare acqua corrente.

##### 4.2.1 Come pulire la batteria:

Per la pulizia della batteria non si devono utilizzare sostanze chimiche.

- Pulisci di tanto in tanto le fessure di areazione e i contatti della batteria con un pennello morbido, pulito e asciutto.

##### 4.2.2 Come pulire il caricabatteria:

- Con un panno morbido e asciutto pulisci i contatti e le parti in plastica.

## 5. CONSERVAZIONE

### 5.1 Messa fuori servizio:

**Il prodotto deve essere conservato in modo non accessibile ai bambini.**

1. Estrai la batteria.
2. Spingere la copertura protettiva sulla lama.
3. Carica la batteria.
4. Pulire lo svettatoio, la batteria e il caricabatteria (vedi 4. MANUTENZIONE).
5. Conservare lo svettatoio, la batteria e il caricabatteria in luogo asciutto, chiuso e al riparo dal gelo.

## 6. ELIMINAZIONE DEI GUASTI



#### PERICOLO! Lesione da taglio dovuta alla lama.

Pericolo di lesioni da taglio dovuto a un avvio involontario.

- Indossa i guanti di protezione.
- Estrai la batteria.
- Spingere la copertura protettiva sulla lama.

### 6.1 Tabella dei guasti:

Problema	Possibile causa	Rimedio
<b>Non è possibile premere la leva di avvio</b>	La leva di avvio è bloccata.	→ Allentare la leva di avvio.
<b>Lo svettatoio non si avvia o si arresta.</b> Il LED di comunicazione guasti  è acceso di rosso [fig. 04]	La batteria è scarica.	→ Carica la batteria.

Problema	Possibile causa	Rimedio
<b>Lo svettatoio non si avvia o si arresta.</b> Il LED di comunicazione guasti  è acceso di rosso [fig. 04]	La temperatura della batteria non è compresa nell'intervallo consentito.	→ Attendi finché la temperatura della batteria si attesta nuovamente tra 0 °C e + 35 °C.
	Tra i contatti della batteria sono presenti gocce d'acqua o umidità.	→ Rimuovi le gocce d'acqua o l'umidità con un panno asciutto.
	L'ostacolo blocca il motore.	→ Rimuovi l'ostacolo.
<b>Lo svettatoio non si avvia o si arresta.</b> Il LED di comunicazione guasti  lampeggia di rosso [fig. 04]	Lo svettatoio è difettoso.	→ Rivolgiti all'Assistenza Clienti GARDENA.
<b>Lo svettatoio non si avvia o si arresta.</b> Il LED di comunicazione guasti  non è acceso [fig. 04]	La batteria non è inserita completamente nel suo alloggiamento.	→ Inserisci la batteria completamente nel suo alloggiamento finché la si sente scattare in posizione.
	La batteria è difettosa.	→ Sostituisci la batteria.
	Lo svettatoio è difettoso.	→ Rivolgiti all'Assistenza Clienti GARDENA.
<b>La ricarica non è possibile.</b> La spia di carica della batteria  rimane accesa in verde [fig. 03]	La batteria non è correttamente spinta sul caricabatteria.	→ Spingi la batteria correttamente sul caricabatteria.
	I contatti della batteria sono sporchi.	→ Pulisci i contatti della batteria (ad es. inserendo e togliendo più volte la batteria. Eventualmente sostituire la batteria).
	La temperatura della batteria non è compresa nell'intervallo consentito.	→ Attendi finché la temperatura della batteria si attesta nuovamente tra 0 °C e + 35 °C.
	La batteria è difettosa.	→ Sostituisci la batteria.
<b>La ricarica non è possibile.</b> La spia di carica della batteria  non è accesa [fig. 03]	La spina del caricabatteria non è correttamente inserita.	→ Inserisci la spina completamente nella presa.
	La presa, il cavo di alimentazione o il caricabatteria è difettoso.	→ Controlla la tensione di rete. Fai controllare il caricabatteria da un rivenditore autorizzato o dall'Assistenza Clienti GARDENA.

#### NOTA:

Le riparazioni possono essere eseguite solamente dall'Assistenza Clienti GARDENA così come da rivenditori specializzati che sono autorizzati da GARDENA.

- Rivolgiti, in presenza di altri problemi, all'Assistenza Clienti GARDENA.

## 7. DATI TECNICI

Svettatoio	Unità	Valore (art. 14772)	Valore (art. 14774)	Valore (art. 14776)
<b>Diametro max ramo</b>	mm	28	28	28
<b>Tagli max per ricarica della batteria</b>				
PBA 18V 2,0Ah W-B		400	400	400
PBA 18V 2,5Ah W-B		500	500	500
PBA 18V 3,0Ah W-B		600	600	600
PBA 18V 4,0Ah W-C		800	800	800
PBA 18V 5,0Ah W-C		1000	1000	1000
PBA 18V 6,0Ah W-C		1200	1200	1200
<b>Lunghezza d'uscita del tubo telescopico</b>	cm	–	215 – 255	320 – 360
<b>Altezza max (con tubo telescopico esteso)</b>	cm	110	255	360
<b>Peso (senza batteria)</b>	kg	1,9	3,4	4,1
<b>Livello di pressione sonora <math>L_{pA}</math><sup>1)</sup></b> Incertezza $k_{pA}$	dB (A)	65 3	63 3	57 3
<b>Livello di emissione sonora <math>L_{WA}</math><sup>2)</sup></b> misurata / garantita Incertezza $k_{WA}$	dB (A)	76 / 79 3	77 / 80 3	77 / 80 3
<b>Oscillazione mano braccio <math>a_{vhw}</math><sup>1)</sup></b> Incertezza $k_{vhw}$	m/s <sup>2</sup>	≤ 2,5 1,5	≤ 2,5 1,5	≤ 2,5 1,5

Procedura di misurazione secondo: <sup>1)</sup> EN IEC 62841-4-2 <sup>2)</sup> RL 2000/14/EC / S.I. 2001/1701



NOTA: il valore di emissione delle vibrazioni fornito è stato misurato in base a una procedura di verifica normata e può essere utilizzato per un confronto tra apparecchi elettrici. Questo valore può essere utilizzato anche per la valutazione provvisoria dell'esposizione. Il valore di emissione delle vibrazioni può variare durante l'utilizzo effettivo dell'apparecchio elettrico, a seconda di come viene impiegata la macchina. Come misura di sicurezza si dovrebbe lavorare con la macchina al massimo 1 ora senza interruzioni.

Batteria di sistema PBA 18V 2,0Ah W-B	Unità	Valore (art. 14902)
Tensione batteria	V (DC)	18
Capacità della batteria	Ah	2,0
Numero di celle (ioni di litio)		5
Caricabatterie adeguati per batterie del sistema POWER FOR ALL		AL 1810 CV / AL 1815 CV / AL 18V-20 / AL 1830 CV / AL 1880 CV

Caricabatteria AL 1810 CV P4A	Unità	Valore (art. 14900)
Corrente di rete	V (AC)	220 – 240
Frequenza di rete	Hz	50 – 60
Potenza nominale	W	26
Tensione di ricarica della batteria	V (DC)	18
Corrente di carica max. batteria	mA	1000
Tempo di ricarica della batteria (ca.)		
PBA 18V 2,0Ah W-B	min.	115
PBA 18V 2,5Ah W-B	min.	136
PBA 18V 4,0Ah W-C	min.	228
Intervallo della temperatura di ricarica consentito	°C	0 – 35
Peso secondo la procedura EPTA 01:2014	kg	0,17
Grado di protezione		□ / II
Batterie adeguate del sistema POWER FOR ALL		PBA 18V

## 8. ACCESSORI/RICAMBI

Tubo allungabile GARDENA	Come prolunga del cod. art. 14774 o come sostituto.	art. 14772-20.630.00 disponibile presso l'Assistenza Clienti GARDENA
Involucro protettivo GARDENA per batterie Power+	Per proteggere le batterie dall'umidità.	art. 14800-00.600.36 disponibile presso l'Assistenza Clienti GARDENA
Batteria di sistema GARDENA P4A PBA 18V/45 P4A PBA 18V/72	Batteria per durate ulteriori o per la sostituzione.	art. 14903 art. 14905
Caricabatterie rapido GARDENA AL 1830 CV P4A	Per caricare rapidamente la batteria del sistema POWER FOR ALL PBA 18V..W-..	art. 14901

## 9. SERVIZIO

Prendere contatto all'indirizzo riportato sulla scheda di garanzia allegata.

## 10. SMALTIMENTO

### 10.1 Smaltimento dello sveltatoio

(secondo la direttiva 2012/19/UE / S.I. 2013 n.3113):



Il prodotto non può essere smaltito insieme ai normali rifiuti domestici. Deve essere smaltito in base alle prescrizioni ambientali localmente applicabili.

### IMPORTANTE!

→ Smaltisci il prodotto nel o tramite il tuo punto di raccolta locale per il riciclaggio.

### 10.2 Smaltimento della batteria:



La batteria contiene celle agli ioni di litio che, al termine della propria durata, devono essere smaltite separatamente dai normali rifiuti domestici.

Li-ion

### IMPORTANTE!

1. Scarica completamente le celle agli ioni di litio (rivolgiti a tale proposito all'Assistenza Clienti GARDENA).
2. Metti in sicurezza le celle agli ioni di litio da cortocircuiti.
3. Smaltisci le celle agli ioni di litio in modo appropriato oppure conferiscile al tuo punto di raccolta locale per il riciclaggio.

## es Cortarramas por batería EasyCut 110/18V P4A / Cortarramas telescópico por batería para árboles y arbustos HighCut 250/18V P4A / HighCut 360/18V P4A

1. AVISOS DE SEGURIDAD	52
2. MONTAJE	55
3. MANEJO	55
4. MANTENIMIENTO	56
5. ALMACENAMIENTO	56
6. SOLUCIÓN DE AVERÍAS	57
7. DATOS TÉCNICOS	57
8. ACCESORIOS/PIEZAS DE RECAMBIO	57
9. SERVICIO	58
10. CÓMO ELIMINAR EL PRODUCTO USADO	58

Traducción de las instrucciones de empleo originales.

## 1. AVISOS DE SEGURIDAD

### 1.1 Significado de los símbolos:



Lea las instrucciones de empleo.



Peligro – Mantenga las manos fuera del alcance de la cuchilla.



No lo exponga a la lluvia.



Utilizar casco y gafas protectoras.



Guardar distancia.



¡Peligro de muerte debido a descarga eléctrica!  
Mantenga una distancia mínima de 10 m respecto a las conducciones de corriente eléctrica.



Retire el Accu antes de proceder a la limpieza o mantenimiento.

### 1.2 Avisos generales de seguridad

#### 1.2.1 Avisos generales de seguridad para máquinas



¡AVISO!

Lea todos los avisos de seguridad, instrucciones, ilustraciones y datos técnicos correspondientes a esta máquina.

El incumplimiento de todas las instrucciones que figuran a continuación puede provocar descargas eléctricas, incendios o lesiones graves.

### Guarde todos los avisos e instrucciones como referencia futura.

El término "Máquina" mencionado en los avisos de seguridad se refiere a máquinas accionadas por corriente de la red eléctrica (con cable a la red) y a máquinas accionadas por batería (sin cable a la red).

#### 1) Seguridad en la zona de trabajo

- a) **Mantenga la zona de trabajo limpia y bien iluminada.**  
*Las zonas desordenadas y oscuras invitan a que ocurran accidentes.*
- b) **No haga funcionar la máquina en atmósferas explosivas, en presencia de líquidos, gases o polvos inflamables.**  
*La máquina genera chispas que podrían inflamar el polvo o los vapores.*
- c) **Mantenga alejados a los niños y a otras personas mientras utiliza la máquina.** *Si se distrae podría perder el control de la máquina.*

#### 2) Seguridad eléctrica

- a) **El enchufe de conexión de la máquina debe encajar en la toma de corriente. No modifique nunca el enchufe de ningún modo. No utilice enchufes adaptadores con máquinas puestas a tierra.**  
*Los enchufes sin modificar y las tomas de corriente adecuadas reducirán el riesgo de descarga eléctrica.*
- b) **Evite el contacto del cuerpo con las superficies puestas a tierra, tales como tuberías, radiadores, cocinas y refrigeradores.**  
*Se corre mayor riesgo de descarga eléctrica si su cuerpo está puesto a tierra.*
- c) **No exponga la máquina a la lluvia o la humedad.**  
*Al entrar agua en la máquina aumentaría el riesgo de descarga eléctrica.*
- d) **No utilice el cable de alimentación para otros usos que no sean los previstos, como transportar o colgar la máquina; tampoco tire del cable para desenchufarla. Mantenga el cable alejado del calor, aceite, bordes afilados o piezas en movimiento de la máquina.**  
*Los cables dañados o enredados aumentan el riesgo de descarga eléctrica.*
- e) **Cuando trabaje con la máquina en el exterior, utilice exclusivamente un cable alargador adecuado para usar al aire libre.** *El uso de un cable de prolongación para exteriores reduce el riesgo de descarga eléctrica.*
- f) **Si el uso de la máquina en lugares húmedos es inevitable, utilice un interruptor diferencial.** *El uso de un interruptor de corriente de defecto reduce el riesgo de descarga eléctrica.*

#### 3) Seguridad personal

- a) **Manténgase alerta, tenga cuidado con lo que hace y actúe con sentido común cuando trabaje con una máquina. No utilice una máquina si está cansado(a) o se encuentra bajo los efectos de drogas, alcohol o medicamentos.** *Un momento de distracción mientras opera la máquina podría causar lesiones graves.*
- b) **Utilice el equipo de protección personal, lleve siempre unas gafas protectoras.**  
*El uso de un equipo de protección individual, como una máscara antipolvo, calzado de seguridad antideslizante, casco o protección auditiva, según el tipo de máquina y su aplicación, reduce el riesgo de lesiones.*
- c) **Evite el arranque no intencional. Cerciórese de que la máquina esté desactivada antes de cogerla, transportarla o conectarla a la alimentación de corriente y/o conectar la batería.** *Si se transporta la máquina con el dedo puesto en el interruptor o se conecta la máquina a la alimentación de corriente estando activada, pueden producirse accidentes.*
- d) **Quite cualquier llave de ajuste o llave de tuercas antes de encender la máquina.** *Si la llave de ajuste o llave de tuercas permanece acoplada a una pieza rotativa de la máquina podría provocar lesiones.*
- e) **Evite toda postura del cuerpo poco natural. Mantenga los pies sobre una base sólida y el equilibrio en todo momento.**  
*Así podrá controlar mejor la máquina en situaciones inesperadas.*
- f) **Utilice la ropa adecuada. No lleve ropa suelta o joyas. Mantén el pelo y la ropa alejados de las piezas en movimiento.**  
*La ropa suelta, las joyas o el pelo largo suelto podrían engancharse en las piezas en movimiento.*
- g) **Si se pueden montar dispositivos de aspiración y recogida de polvo, deben conectarse y usarse correctamente.** *El uso de dispositivos para la aspiración de polvo puede reducir los peligros relacionados con el polvo.*
- h) **No se confíe excesivamente ni ignore las reglas de seguridad aplicables a la maquinaria, ni siquiera en el caso de que esté familiarizado con la máquina por haberla utilizado en numerosas ocasiones.** *Actuar con negligencia puede ocasionar lesiones graves en fracciones de segundo.*

#### 4) Utilización y manejo de la máquina

- a) **No fuerce la máquina. Utilice la máquina para su aplicación prevista.** *Si utiliza una máquina adecuada, podrá trabajar mejor, con más seguridad y en el rango de rendimiento indicado.*
- b) **No utilice la máquina si el interruptor está estropeado.** *Cualquier máquina que no se pueda controlar con el interruptor es peligrosa y debe repararse.*
- c) **Desenchufe el conector de la toma de corriente y/o retire la batería antes de hacer ajustes, cambiar los accesorios o almacenar la máquina.** *Estas medidas de prevención reducen el riesgo de arranque accidental de la máquina.*
- d) **Almacene la máquina inactiva fuera del alcance de los niños. No permita operar la máquina a personas que no estén familiarizadas con la misma o con estas instrucciones.**  
*La máquina es peligrosa en manos de usuarios sin experiencia.*
- e) **Trate con sumo cuidado la máquina. Compruebe que las piezas móviles funcionen correctamente y sin agarrarse, y que no haya piezas rotas o con desperfectos que puedan afectar negativamente el funciona-**

miento correcto de la máquina. Si hay piezas dañadas, hágalas reparar antes de usar la máquina.

*Muchos accidentes son causados por máquinas en mal estado.*

- f) **Mantenga las herramientas de corte afiladas y limpias.**  
*Las herramientas de corte mantenidas correctamente con los bordes de corte afilados tienen menos probabilidad de agarrarse y son más fáciles de controlar.*
- g) **Utilice la máquina, los accesorios, las brocas de la herramienta, etc. de acuerdo con estas instrucciones. Tenga en cuenta las condiciones de trabajo y la tarea que va a realizar.**  
*El uso de la máquina para operaciones diferentes a las previstas podría provocar situaciones peligrosas.*
- h) **Mantenga las asas y las superficies de sujeción secas, limpias y libres de aceite y grasa.**  
*Si los mangos y las superficies de sujeción resbalan, no es posible manejar con seguridad la máquina ni mantenerla controlada en situaciones imprevistas.*

#### 5) Utilización y manejo de la herramienta con Accu

- a) **Cargue el Accu únicamente en el cargador recomendado por el fabricante.**  
*Existe peligro de incendio en caso de utilizar un cargador, que es apropiado para un determinado de Accus, con otros Accus.*
- b) **Utilice solo las baterías previstas para este fin en la máquina.**  
*El empleo de otros Accus puede provocar lesiones y peligro de incendio.*
- c) **Mientras no se utilice el Accu, se deberá mantener alejado de sujeta-papeles, monedas, llaves, clavos, tornillos u otros objetos metálicos pequeños que puedan provocar puenteado.** *Un cortocircuito entre los contactos de los Accus puede causar quemaduras o provocar un incendio.*
- d) **Se puede salir líquido del Accu en caso de no utilizarlo como es debido. Evite todo contacto con el mismo. En caso de entrar en contacto casualmente con el líquido, lávese con abundante agua. Si el líquido entrara en contacto con los ojos, se deberá consultar además a un médico.** *El líquido derramado procedente del Accu puede causar irritaciones de la piel o quemaduras.*
- e) **No utilice baterías dañadas o modificadas.**  
*Si la batería está dañada o ha sido modificada, puede responder de forma imprevista y provocar un incendio, una explosión o lesiones.*
- f) **No exponga la batería al fuego o a temperaturas excesivas.**  
*El fuego o temperaturas superiores a 130 °C pueden provocar una explosión.*
- g) **Siga todas las instrucciones de carga. Nunca cargue la batería o la herramienta con batería fuera del rango de temperaturas indicado en las instrucciones de empleo.**  
*Si carga la batería de forma incorrecta o fuera del rango admisible de temperaturas, puede estropearla y aumentar el peligro de incendio.*

#### 6) Servicio

- a) **Encargue la reparación de su máquina únicamente a personal cualificado que utilice exclusivamente piezas de recambio originales.** *Solamente de esta manera es posible garantizar el funcionamiento seguro de la máquina.*
- b) **Nunca repare baterías dañadas.** *Cualquier operación de mantenimiento de baterías debe ser realizada exclusivamente por el fabricante o por puntos de servicio al cliente expresamente autorizados.*

Es posible que haya disposiciones nacionales que limiten el uso del cortarramas. Examine el producto antes de su uso y también en caso de que se haya caído al suelo o haya sufrido algún golpe, con el fin de detectar daños o desperfectos importantes.

#### 1.2.2 Avisos de seguridad para el cortarramas:

- a) **Mantén todas las partes del cuerpo alejadas de la cuchilla. No intentes quitar el material cortado ni sujetes el material que tienes que cortar cuando la cuchilla está en movimiento. Las cuchillas siguen en movimiento tras apagar el interruptor.** *Un momento de distracción mientras trabajas con el cortarramas puede causar lesiones graves.*
- b) **Coge el cortarramas por la empuñadura con la cuchilla parada y sin acerar los dedos al interruptor.** *Llevar el cortarramas correctamente reduce el peligro de conexión accidental y, por consiguiente, contribuye a prevenir lesiones causadas por la cuchilla en movimiento.*
- c) **Cuando transportes o almacenes el cortarramas, enfunda siempre las cuchillas con la cubierta correspondiente.** *El manejo correcto del cortarramas reduce el riesgo de lesiones a causa de la cuchilla.*
- d) **Asegúrese de que todos los interruptores estén apagados y de haber extraído o desacoplado el bloque de la batería cuando vaya a retirar el material atascado o cuando quiera realizar trabajos de mantenimiento.** *Una conexión accidental del cortarramas mientras estás retirando el material cortado que ha quedado atascado o realizando trabajos de mantenimiento puede ocasionar lesiones graves.*
- e) **Asegúrese de que todos los interruptores estén apagados y de que esté activado el bloqueo de seguridad cuando vaya a retirar el material atascado o a realizar trabajos de mantenimiento.** *Una conexión accidental del cortarramas mientras estás retirando el material cortado que ha quedado atascado o realizando trabajos de mantenimiento puede ocasionar lesiones graves.*
- f) **Sujeta el cortarramas exclusivamente por las superficies de sujeción aisladas, ya que la cuchilla puede entrar en contacto con cables ocultos.** *El contacto de la cuchilla con un cable conductor de tensión puede poner componentes metálicos bajo tensión y provocar una descarga eléctrica.*
- g) **Mantenga alejados todos los cables del área de corte.** *Es posible que haya cables ocultos dentro de los setos y arbustos, y que la cuchilla los seccione.*
- h) **No utilices el cortarramas si hace mal tiempo, especialmente si hay riesgo de tormenta eléctrica.**  
*De este modo reduce el peligro de atraer un rayo.*

### 1.2.3 Avisos de seguridad para cortarramas de largo alcance:

a) Para prevenir el peligro de electrocución, no utilices nunca el cortarramas de largo alcance cerca de cables eléctricos.

Si lo utiliza cerca de un cable eléctrico o entra en contacto con el mismo puede sufrir lesiones graves o incluso una electrocución mortal.

b) Utiliza siempre las dos manos para manejar el cortarramas de largo alcance. Sostén con ambas manos el cortarramas de largo alcance para prevenir una posible pérdida de control.

c) Ponte un casco si vas a trabajar con el cortarramas de largo alcance por encima de la cabeza.

La caída de ramas o trozos de plantas podría ocasionar lesiones graves.

→ Inspeccione los setos y arbustos para asegurarse de que no haya objetos ocultos (p. ej., alambradas o cables).

→ Utiliza un interruptor diferencial con una corriente de disparo de 30 mA o inferior.

→ Sostén el cortarramas con ambas manos, por la empuñadura y la superficie de sujeción.

→ Durante el uso, debes estar de pie en contacto directo con el suelo, y no subido a una escalera o a otra superficie poco estable.

→ Antes de utilizar el cortarramas, asegúrate de que los dispositivos de bloqueo de todas las piezas móviles (p. ej., del mango telescópico y del elemento pivotante) se encuentren en la posición de bloqueo.

## 1.3 Avisos adicionales de seguridad

### 1.3.1 Uso adecuado:

El Cortarramas GARDENA está concebido para serrar ramas de máx. 28 mm de diámetro de árboles, setos, arbustos y matas en jardines domésticos y de aficionados.

El producto no se ha concebido para un funcionamiento de larga duración (uso profesional).



**¡PELIGRO!**

**¡Lesiones corporales!**

→ Elimina las ramas a trozos, ya que si las dejas enteras podrían alcanzarte al caer o, una vez en el suelo, podrían rebotar y golpearte.

→ No permanezcas debajo de la rama mientras la estás cortando.

→ No utilices el cortarramas para el mantenimiento de estanques.

### 1.3.2 Avisos de seguridad sobre baterías y cargadores



**Lea todos los avisos de seguridad e instrucciones.**

La falta de observación de los avisos e instrucciones de seguridad podría resultar en descarga eléctrica, incendio y/o heridas graves.

→ **Guarde bien estas instrucciones.** Utilice el cargador únicamente si conoce perfectamente todas sus funciones y es capaz de aplicarlas sin limitaciones, o si ha recibido las instrucciones correspondientes.

→ **Vigile a los niños durante el uso, la limpieza y el mantenimiento.**

De este modo puede asegurarse de que no jueguen con el cargador.

→ **Cargue únicamente baterías de iones de litio del sistema POWER FOR ALL, modelo PBA de 18 V, con una capacidad mínima de 1,5 Ah (a partir de 5 células de batería). La tensión de la batería debe corresponderse con la tensión de carga del cargador. No cargue baterías no recargables.** De lo contrario hay peligro de incendio y de explosión.



**No exponga el cargador a la lluvia o a la humedad.**

El agua que penetra en un aparato eléctrico hace que aumente el riesgo de descarga eléctrica.

→ **Mantenga limpio el cargador.**

Si está sucio podría producirse una descarga eléctrica.

→ **Examine el cargador, el cable y el enchufe antes de cada uso. No utilice el cargador si observa algún daño. No abra usted mismo el cargador. Solamente encargue su reparación a personal cualificado que utilice exclusivamente piezas de recambio originales.** Los cargadores, cables y enchufes dañados aumentan el riesgo de descarga eléctrica.

→ **No haga funcionar el cargador sobre una base fácilmente inflamable (como papel, tela, etc.) o en un entorno inflamable.** El cargador se calienta durante el proceso de carga y por lo tanto hay peligro de incendio.

→ Si es necesario cambiar el cable de alimentación, deberá encomendarse su sustitución a GARDENA o a un punto de servicio al cliente autorizado para reparar herramientas eléctricas GARDENA, a fin de evitar riesgos de seguridad.

→ **No haga funcionar el producto mientras se está cargando.**

→ **Estos avisos de seguridad solo son válidos para baterías de iones de litio de 18 V del sistema POWER FOR ALL.**

→ **Utilice la batería únicamente en productos de los distribuidores de sistemas POWER FOR ALL.** Las baterías de 18 V identificadas con la inscripción POWER FOR ALL son totalmente compatibles con los siguientes productos: todos los productos de 18 V de los distribuidores de sistemas POWER FOR ALL.

→ **Observe las recomendaciones relativas a las baterías que figuran en las instrucciones de empleo de su producto.** Esto es indispensable para hacer funcionar sin peligro la batería y el producto, y para proteger las baterías contra una sobrecarga peligrosa.

→ **Cargue las baterías exclusivamente con cargadores recomendados por el fabricante o por distribuidores del sistema POWER FOR ALL.** Existe peligro de incendio en caso de utilizar el cargador con baterías distintas a las especificadas (tipo de batería: PBA 18 V... /cargadores compatibles: AL 18...).

→ **La batería se entrega parcialmente cargada.**

Para garantizar el pleno rendimiento de la batería, cárguela por completo en el cargador antes de su primera utilización.

→ **Almacene las baterías fuera del alcance de los niños.**

→ **No abra la batería.** Hay peligro de cortocircuito.

→ **Si la batería resulta dañada o se utiliza de forma incorrecta podrían salir vapores de la misma. La batería podría incendiarse o explotar.**

Ventile el lugar y, en caso de sufrir molestias, consulte a un médico. Los vapores pueden irritar las vías respiratorias.

→ **En caso de uso incorrecto o de daños en la batería, podría salir líquido inflamable. Evite todo contacto con el mismo. En caso de entrar en contacto casualmente con el líquido, lávese con abundante agua. Si el líquido entra en contacto con los ojos, se deberá consultar además a un médico.** El líquido que sale de la batería puede causar irritaciones cutáneas o quemaduras.

→ **Si la batería está estropeada, podría salir líquido y mojar los objetos contiguos. Examine las piezas afectadas.**

Límpielas o, si es preciso, sustitúyalas.

→ **No ponga la batería en cortocircuito. Mientras no se utilice la batería, manténgala alejada de sujetapapeles, monedas, llaves, clavos, tornillos u otros objetos metálicos pequeños que puedan provocar un puenteado.** Un cortocircuito entre los contactos de la batería puede causar quemaduras o provocar un incendio.

→ **Los contactos de la batería pueden calentarse con el uso. Tenga cuidado al extraer la batería: los contactos pueden estar calientes.**

→ **La batería puede resultar dañada a causa de objetos puntiagudos como clavos o destornilladores o por efecto de fuerzas mecánicas externas.** Podría producirse un cortocircuito interno que haría que la batería ardiera, humeara, explotara o se sobrecalentara.

→ **Nunca repare baterías dañadas.**

Cualquier operación de mantenimiento de baterías debe ser realizada exclusivamente por el fabricante o por puntos de servicio al cliente expresamente autorizados.

→ **Resguarde la batería del calor — también de una irradiación solar continuada — y protéjala del fuego, la suciedad, el agua y la humedad.**

Hay riesgo de explosión y cortocircuito.

→ **Para el funcionamiento y el almacenamiento de la batería se requiere una temperatura ambiente comprendida entre -20 °C y +50 °C.**

En verano, por ejemplo, no deje la batería en el interior del vehículo. En función del aparato, si la temperatura desciende por debajo de los 0 °C puede verse mermado su rendimiento.

→ **Cargue la batería solamente a temperaturas ambiente comprendidas entre 0 °C y +35 °C. Cargue la batería exclusivamente a través de la conexión USB y a una temperatura ambiente comprendida entre +10 °C y +35 °C.** Cargar la batería fuera de este rango de temperaturas puede provocar daños en la misma o aumentar el peligro de incendio.

→ **Deje enfriar la batería después del uso durante 30 minutos, como mínimo, antes de recargarla o de guardarla.**

### 1.3.3 Avisos adicionales de seguridad sobre electricidad



**¡PELIGRO!**

**¡Parada cardíaca!**

**Este producto genera un campo electromagnético durante el funcionamiento. Este campo puede influir, bajo determinadas circunstancias, en el modo de funcionamiento de implantes médicos activos o pasivos. Con el fin de evitar el riesgo de situaciones que pudieran conllevar lesiones graves o incluso mortales, las personas que lleven un implante médico deberán consultar al médico y fabricante del implante antes de usar este producto.**

→ No utilices ni almacenes pilas o baterías deterioradas o dañadas. Elimina inmediatamente la batería estropeada de la forma correcta.

→ Conecta el cargador solamente con la tensión alterna especificada en la placa de modelo.

→ No conectes un cable a tierra al producto.

→ No utilices el producto si hay peligro de tormenta.

→ Resguarde los contactos de la batería de la humedad.

### 1.3.4 Avisos adicionales de seguridad personal



**¡PELIGRO!**

**¡Peligro de asfixia!**

**Las piezas pequeñas se pueden ingerir con facilidad. Los niños pequeños corren el riesgo de asfixiarse con la bolsa.**

→ **Por este motivo, mantenga a los niños pequeños alejados del lugar de montaje.**

→ No sobrecargues el producto (utilízalo tal como se indica en el manual de instrucciones).

→ No lo utilices cerca del agua.

→ Utiliza el cortarramas solo de la manera prevista.

*El operario o usuario es responsable de los riesgos que implica el uso para otras personas y sus propiedades, así como de los accidentes que puedan ocurrir.*

→ Cuando hayas extendido el tubo telescópico, ten en cuenta el peligro que pueden correr terceros a tu alrededor debido al aumento del radio de trabajo.

→ Utilice ropas, guantes y botas adecuados.

→ Inspecciona detenidamente el área donde vayas a utilizar el cortarramas y retira cualquier alambre, cables eléctricos ocultos y demás objetos extraños.

→ Coloca la cubierta protectora para realizar cualquier trabajo de ajuste (como inclinar el cabezal de corte o cambiar la longitud del tubo telescópico).

→ No deposites el cortarramas sobre el cabezal de corte.

→ Antes de usar la máquina y también en caso de haber recibido un golpe fuerte, comprueba si hay señal de rotura o de daños.

- Si es necesario, toma las medidas oportunas para su reparación.
- No utilices un producto incompleto o con modificaciones no autorizadas.

### 1.3.5 Uso y cuidado de la herramienta mecánica

Aprenda a detener el producto con rapidez en caso de emergencia.

- No sujetes nunca el cortarramas por la cubierta protectora.
- No utilices el cortarramas si los dispositivos de protección están dañados.
- No utilices el cortarramas subido a una escalera.
- Utiliza el cortarramas únicamente sobre tierra firme.
- Extrae la batería:
  - antes de dejar el cortarramas desatendido;
  - antes de eliminar un bloqueo;
  - antes de examinar, limpiar o realizar trabajos en el cortarramas;
  - si se golpea algún objeto. El cortarramas no debe volver a usarse hasta estar seguro de que todo el cortarramas está en buenas condiciones y puede operar con seguridad;
  - si el cortarramas comienza a vibrar de forma anómala. En este caso se deberá examinar de inmediato. *Una vibración excesiva puede causar lesiones.*
  - antes de pasar el producto a otra persona.

Mantenga todas las tuercas y tornillos apretados para asegurarse de que el producto está en condiciones de trabajo seguras.

- Deja enfriar el cortarramas antes de guardarlo, en caso de que se haya calentado durante el funcionamiento.
- No almacenes el cortarramas a una temperatura superior a 35° C ni lo dejes expuesto a la luz directa del sol.
- No almacenes el cortarramas en lugares que presenten electricidad estática.
- Ten cuidado con el material cortado que cae.
- Trabaja sólo con la luz del día o con buena visibilidad.

## 2. MONTAJE



**¡PELIGRO!**

**¡Peligro de cortarse con la cuchilla!**

Peligro de cortarse a causa de una puesta en marcha involuntaria.

- Utiliza guantes protectores.
- Extrae la batería.
- Coloque la cubierta protectora sobre la cuchilla.

### 2.1 Montaje del cortarramas [fig. A1/A2]:

#### 2.1.1 Sin tubo prolongador (solo para ref. 14774):

1. Encaja el cabezal de corte ③ hasta el tope en el tramo de la empuñadura ②.  
*Al hacerlo, el saliente ⑩ debe insertarse en la abertura ⑨.*
2. Aprieta la tuerca ④.

#### 2.1.2 Con tubo prolongador (solo para ref. 14776):



**¡PELIGRO!**

**¡Lesiones corporales!**

Únicamente debe utilizarse 1 tubo prolongador.

- Utiliza únicamente un tubo prolongador.

1. Encaja el tubo prolongador ① hasta el tope en el tramo de la empuñadura ②.  
*Al hacerlo, el saliente ⑩ debe insertarse en la abertura ⑨.*
2. Aprieta la tuerca ④.
3. Encaja el cabezal de corte ③ hasta el tope en el tubo prolongador ①.  
*Al hacerlo, el saliente ⑩ debe insertarse en la abertura ⑨.*
4. Aprieta la tuerca ④.

### 2.2 Montaje del gancho para retirar ramas (solo para ref. 14774/14776) [fig. A3]:

El gancho para retirar ramas sirve para quitar fácilmente las ramas cortadas de la copa del árbol y el arbusto.

#### 2.2.1 Montaje del gancho para retirar ramas:

- Encaja el gancho para retirar ramas ⑤ hasta el tope en el alojamiento correspondiente ⑥ del cabezal de corte ③, hasta que se oiga cómo encaja el enclavamiento ⑦.  
*Asegúrate de que el enclavamiento quede encajado.*

#### 2.2.2 Desmontaje del gancho para retirar ramas:

1. Primero tira hacia arriba del enclavamiento ⑦.
2. A continuación, tira del gancho para retirar ramas ⑤ extrayéndolo de su alojamiento ⑥ en el cabezal de corte ③.

## 3. MANEJO



**¡PELIGRO!**

**¡Peligro de cortarse con la cuchilla!**

Peligro de cortarse a causa de una puesta en marcha involuntaria.

- Utiliza guantes protectores.
- Extrae la batería.
- Coloque la cubierta protectora sobre la cuchilla.

### 3.1 Cargar el Accu [fig. O1/O2/O3]:



**¡ATENCIÓN!**

La tensión de la fuente eléctrica debe coincidir con la indicada en el rótulo de modelo del cargador.

- Ten en cuenta la tensión de red.

**Los cortarramas por batería GARDENA ref. 14772-55/14774-55/14776-55 no incluyen la batería ni el cargador en el volumen de entrega.**

El procedimiento inteligente de carga reconoce automáticamente el nivel de carga de la batería y procede a cargarla con la corriente óptima teniendo en cuenta la temperatura y la tensión de la batería.

Esto preserva la batería y permite tenerla completamente cargada cuando está guardada en el cargador.

1. Aprieta la tecla de desbloqueo ① y retira la batería ② de su alojamiento ③.
2. Conecta el cargador ④ a una toma de red.
3. Acopla el cargador ④ a la batería ②.

**Cuando el indicador de carga de la batería ⑤ que hay en el cargador parpadea en verde, se está cargando la batería.**

**Cuando el indicador de carga de la batería ⑤ que hay en el cargador permanece encendido en verde, significa que la batería está completamente cargada**

(para la duración de la carga, consulte 7. DATOS TÉCNICOS).

4. Comprueba a intervalos regulares el estado de carga mientras está cargando.
5. Cuando la batería ② esté completamente cargada, ya puedes retirar la batería ② del cargador ④.

### 3.2 Significado de los indicadores:

#### 3.2.1 Indicador del cargador [fig. O3]:

**Luz intermitente de carga de la batería ⑤**



El proceso de carga se visualiza mediante el **parpadeo** del indicador de carga de la batería ⑤.

**Nota:** solo es posible cargar si la temperatura de la batería se encuentra dentro del rango admisible de temperaturas, consulte 7. DATOS TÉCNICOS.

**Luz fija del indicador de carga de la batería ⑤**



La **luz fija** del indicador de carga de la batería ⑤ señala que la batería ya está completamente cargada o que la temperatura de la batería está fuera del rango admisible de temperaturas y, por lo tanto, no es posible cargarla. En cuanto se alcanza una temperatura admisible, se procede a cargar la batería.

Si la batería no está acoplada, la **luz fija** del indicador de carga de la batería ⑤ significa que el enchufe está conectado a la toma de corriente y que el cargador está listo para el funcionamiento.

#### 3.2.2 Indicador de nivel de carga de la batería ⑥ en el producto [fig. O4/O1]:

**Tras poner en marcha el producto, el indicador del nivel de carga de la batería ⑥ se enciende durante 5 segundos.**

Indicador del nivel de carga de la batería	Nivel de carga de la batería
Ⓜ, Ⓜ y Ⓜ se iluminan en verde	un 67 a un 100 % de la carga
Ⓜ y Ⓜ se iluminan en verde	un 34 a un 66 % de la carga
Ⓜ se ilumina en verde	un 11 a un 33 % de la carga
Ⓜ parpadea en verde	un 0 a un 10 % de la carga

### Si el LED Ⓜ parpadea en verde, debe cargarse la batería.

Si el LED de error Ⓜ se enciende o parpadea, consulte 6. SOLUCIÓN DE AVERÍAS.

### 3.3 Posición de trabajo [fig. O5]:

→ Sujeta el cortarramas asiendo con una mano la superficie de sujeción superior Ⓜ y con la otra mano, la empuñadura Ⓜ.

### 3.4 Alargamiento del tubo telescópico (solo para ref. 14774/14776) [fig. O6]:

El tubo telescópico Ⓜ se puede alargar en continuo hasta 40 cm.



#### ¡Lesiones corporales!

Al extender el tubo telescópico, la mano podría quedar atrapada entre el casquillo de apriete y la tuerca naranja si sostienes el cortarramas hacia arriba.

→ Sostén el cortarramas horizontalmente cuando quieras extender el tubo telescópico.

1. Afloja la tuerca naranja Ⓜ.
2. Extrae el tubo telescópico Ⓜ hasta alcanzar la longitud deseada.
3. Vuelve a apretar la tuerca naranja Ⓜ.

### 3.5 Inclinación del cabezal de corte [fig. O7]:

El cabezal de corte Ⓜ puede inclinarse en pasos de 20° de 0° a 60° en 4 posiciones.

1. Aprieta los botones de ajuste de la articulación Ⓜ y ajusta el cabezal de corte Ⓜ en el ángulo deseado.
2. Deja que el cabezal de corte Ⓜ encaje en el ángulo deseado. *Asegúrate de que el cabezal de corte quede encajado.*

### 3.6 Puesta en marcha del cortarramas [fig. O1]:



#### ¡Lesiones corporales!

Peligro de lesión si el producto no se detiene al soltar la palanca de arranque.

- No eludas ni puentes nunca los dispositivos de seguridad ni los interruptores.
- Por ejemplo, no fijas la palanca de arranque al manillar.

#### 3.6.1 Puesta en marcha del cortarramas:

El producto está equipado con un doble dispositivo de seguridad (palanca de arranque y bloqueo de seguridad) que evita una conexión accidental del producto.

1. Coloca la batería Ⓜ en su alojamiento Ⓜ hasta que quede encajada emitiendo un sonido perceptible.
2. Abre el cierre de resorte Ⓜ de la cubierta protectora y retírala de la cuchilla.
3. Sujeta el cortarramas asiendo con una mano la superficie de sujeción superior Ⓜ y con la otra mano, la empuñadura Ⓜ.
4. Desliza el bloqueo de seguridad Ⓜ hacia delante y tira brevemente de la palanca de arranque Ⓜ hacia la empuñadura Ⓜ. *La cuchilla se cierra un poco y acto seguido se abre por completo para la puesta en marcha. El cortarramas ya está listo para el funcionamiento.*
5. Deslice el bloqueo de seguridad Ⓜ hacia delante y tire de la palanca de arranque Ⓜ hacia el asa Ⓜ. *El cortarramas se cierra y permanece cerrado hasta que se suelta la palanca de arranque. El indicador de nivel de carga de la batería Ⓜ se enciende durante 5 segundos.*
6. Suelta el bloqueo de seguridad Ⓜ.

#### 3.6.2 Función de temporización de desconexión:

Si no se utiliza el cortarramas durante 15 minutos, se desconecta solo. Para volver a ponerlo en marcha, debe accionarse otra vez la palanca de arranque tirando de ella brevemente hacia la empuñadura.

#### 3.7 Transporte del cortarramas:

1. Suelta la palanca de arranque Ⓜ. *El cortarramas se detiene.*
2. Extrae la batería.
3. Coloque la cubierta protectora sobre la cuchilla.

## 4. MANTENIMIENTO



#### ¡PELIGRO!

#### ¡Peligro de cortarse con la cuchilla!

Peligro de cortarse a causa de una puesta en marcha involuntaria.

- Utiliza guantes protectores.
- Extrae la batería.
- Coloque la cubierta protectora sobre la cuchilla.

#### 4.1 Limpieza del cortarramas:



#### ¡PELIGRO!

#### ¡Lesiones corporales!

Peligro de lesión y riesgo de dañar el producto.

- No limpies el producto con agua o con un chorro de agua (especialmente si este sale a alta presión).
- No limpies con productos químicos, inclusive bencina ni disolventes. Algunos pueden destruir piezas de plástico importantes.

#### Las entradas de aire de ventilación siempre deben estar limpias.

1. Limpia el cortarramas con un paño húmedo.
2. Limpia la ranura de ventilación con un cepillo suave (no uses objetos afilados).
3. Si es preciso, limpia el cabezal de corte con un cepillo.

#### 4.2 Limpieza del Accu y del cargador:

La superficie y los contactos de la batería y del cargador deben estar siempre limpios y secos antes de conectar la batería al cargador.

- No utilices agua corriente.

##### 4.2.1 Limpieza de la batería:

No se deben utilizar sustancias químicas para limpiar la batería.

- Limpia de vez en cuando las entradas de aire de ventilación y los contactos de la batería con un pincel suave, limpio y seco.

##### 4.2.2 Limpieza del cargador de baterías:

- Limpia los contactos y las piezas de plástico con un paño suave y seco.

## 5. ALMACENAMIENTO

#### 5.1 Puesta fuera de servicio:

El producto se deberá guardar fuera del alcance de los niños.

1. Extrae la batería.
2. Coloque la cubierta protectora sobre la cuchilla.
3. Carga la batería.
4. Limpia el cortarramas, la batería y el cargador (consulte 4. MANTENIMIENTO).
5. Guarda el cortarramas, la batería y el cargador de la batería en un lugar seco, cerrado y a prueba de heladas.

## 6. SOLUCIÓN DE AVERÍAS



**¡PELIGRO!**

**¡Peligro de cortarse con la cuchilla!**







Peligro de cortarse a causa de una puesta en marcha involuntaria.

→ Utiliza guantes protectores.

→ Extrae la batería.

→ Coloque la cubierta protectora sobre la cuchilla.

### 6.1 Tabla de errores:

Problema	Posible causa	Solución
No se puede apretar la palanca de arranque	La palanca de arranque se agarrota.	→ Suelta la palanca de arranque.
El cortarramas no se pone en marcha o se detiene repentinamente. El LED  parpadea en verde [fig. 04]	La batería está descargada.	→ Carga la batería.
El cortarramas no se pone en marcha o se detiene repentinamente. El LED de error  se ilumina en rojo [fig. 04]	La temperatura de la batería queda fuera del rango admisible.	→ Espera hasta que la temperatura de las baterías se encuentre entre 0 °C y + 35 °C.
	Entre los contactos de la batería hay gotas de agua o humedad.	→ Quita las gotas de agua o la humedad con un paño seco.
	El motor está bloqueado a causa de un obstáculo.	→ Retira el obstáculo.
El cortarramas no se pone en marcha o se detiene repentinamente. El LED de error  parpadea en rojo [fig. 04]	El cortarramas está averiado.	→ Dirígete al servicio de atención al cliente de GARDENA.
El cortarramas no se pone en marcha o se detiene repentinamente. El LED de error  no se enciende [fig. 04]	La batería no se ha montado correctamente en su alojamiento.	→ Coloca la batería correctamente en su alojamiento hasta que quede encajada emitiendo un sonido perceptible.
	La batería está estropeada.	→ Sustituye la batería.
	El cortarramas está averiado.	→ Dirígete al servicio de atención al cliente de GARDENA.
No se puede cargar la batería. El indicador de carga de la batería  emite una luz verde fija [fig. 03]	La batería no está correctamente acoplada al cargador.	→ Acopla correctamente la batería al cargador.
	Los contactos de la batería están sucios.	→ Limpia los contactos de la batería (p. ej., acoplando y desacoplando varias veces la batería. Si es preciso, sustituye la batería).
	La temperatura de la batería queda fuera del rango admisible.	→ Espera hasta que la temperatura de las baterías se encuentre entre 0 °C y + 35 °C.
No se puede cargar la batería. El indicador de carga de la batería  no se enciende [fig. 03]	La batería está estropeada.	→ Sustituye la batería.
	El enchufe del cargador no está correctamente enchufado.	→ Inserta completamente el enchufe en la toma de corriente.
	La toma de corriente, el cable de red o el cargador están estropeados.	→ Verifica la tensión de red. Si es preciso, solicita la inspección del cargador a un concesionario autorizado o al servicio de atención al cliente de GARDENA.

#### NOTA:

Únicamente los Centros de Servicio Técnico de GARDENA, así como los distribuidores autorizados por GARDENA, pueden realizar reparaciones en sus productos.

→ En caso de averías de otro tipo, te rogamos que te dirijas al centro de atención al cliente de GARDENA.

## 7. DATOS TÉCNICOS

Cortarramas	Unidad	Valor (ref. 14772)	Valor (ref. 14774)	Valor (ref. 14776)
Diámetro máx. de rama	mm	28	28	28

Cortarramas	Unidad	Valor (ref. 14772)	Valor (ref. 14774)	Valor (ref. 14776)
<b>Cantidad máx. de cortes por carga de la batería</b>				
PBA 18V 2,0Ah W-B		400	400	400
PBA 18V 2,5Ah W-B		500	500	500
PBA 18V 3,0Ah W-B		600	600	600
PBA 18V 4,0Ah W-C		800	800	800
PBA 18V 5,0Ah W-C		1000	1000	1000
PBA 18V 6,0Ah W-C		1200	1200	1200
Largo máximo del tubo telescópico	cm	–	215 – 255	320 – 360
Altura máx. (con el tubo telescópico extendido)	cm	110	255	360
Peso (sin Accu)	kg	1,9	3,4	4,1
Nivel de presión acústica $L_{pA}^{1)}$	dB (A)	65	63	57
Inseguridad $k_{pA}$		3	3	3
Nivel de potencia acústica $L_{WA}^{2)}$ medido/garantizado	dB (A)	76 / 79	77 / 80	77 / 80
Inseguridad $k_{WA}$		3	3	3
Vibración brazo-mano $a_{vhw}^{1)}$	$m/s^2$	≤ 2,5	≤ 2,5	≤ 2,5
Inseguridad $k_{vhw}$		1,5	1,5	1,5
Método de medición: <sup>1)</sup> EN IEC 62841-4-2 <sup>2)</sup> RL 2000/14/EC / S.I. 2001/1701				



**NOTA:** el valor indicado de emisión de vibraciones se ha medido según un procedimiento de verificación estandarizado y se puede utilizar para comparar una herramienta eléctrica con otra. Este valor puede utilizarse para realizar una evaluación preliminar de la exposición. El valor de emisión de vibraciones puede variar durante el uso efectivo de la herramienta eléctrica, en función de cómo se utilice la máquina. Por motivos de seguridad, no debe trabajar con la máquina más de 1 hora ininterrumpida.

Batería del sistema PBA 18V 2,0Ah W-B	Unidad	Valor (ref. 14902)
Tensión del Accu	V (DC)	18
Capacidad del Accu	Ah	2,0
Número de celdas (iones de litio)		5
Cargadores adecuados para baterías del sistema POWER FOR ALL		AL 1810 CV / AL 1815 CV / AL 18V-20 / AL 1830 CV / AL 1880 CV

Cargador AL 1810 CV P4A	Unidad	Valor (ref. 14900)
Tensión a la red	V (AC)	220 – 240
Frecuencia de la red	Hz	50 – 60
Potencia nominal	W	26
Tensión de carga de la batería	V (DC)	18
Corriente máx. de carga de la batería	mA	1000
Duración de la carga de la batería (aprox.)		
PBA 18V 2,0Ah W-B	min.	115
PBA 18V 2,5Ah W-B	min.	136
PBA 18V 4,0Ah W-C	min.	228
Rango admisible de temperaturas para la carga	°C	0 – 35
Peso según el procedimiento EPTA 01:2014	kg	0,17
Nivel de protección		□ / II
Baterías adecuadas para el sistema POWER FOR ALL		PBA 18V

## 8. ACCESORIOS/PIEZAS DE RECAMBIO

Tubo prolongador GARDENA	Para prolongar el ref. 14774 o como repuesto.	ref. 14772-20.630.00 a la venta a través del servicio de asistencia al cliente GARDENA
--------------------------	---	--

Funda protectora GARDENA para baterías Power+	Protege las baterías de la humedad.	ref. 14800-00.600.36 a la venta a través del servicio de asistencia al cliente GARDENA
Batería del sistema GARDENA P4A PBA 18V/45 P4A PBA 18V/72	Accu para una autonomía prolongada y para el intercambio.	ref. 14903 ref. 14905
Cargador rápido de batería GARDENA AL 1830 CV P4A	Para cargar rápidamente la batería del sistema POWER FOR ALL PBA 18V..W-...	ref. 14901

## 9. SERVICIO

Rogamos ponerse en contacto con la dirección postal indicada en la tarjeta de garantía adjunta.

## 10. CÓMO ELIMINAR EL PRODUCTO USADO

### 10.1 Eliminación del cortarramas

(según la Directiva 2012/19/UE / S.I. 2013 n.º 3113):



El producto no deberá eliminarse con la basura doméstica normal. Se deberá eliminar según las normativas medioambientales vigentes locales.

#### ¡IMPORTANTE!

→ Elimina el producto a través o por medio del puesto recolector de reciclaje de tu municipio.

### 10.2 Cómo eliminar el Accu usado:



El Accu contiene células de iones de litio que no se pueden juntar con las basuras domésticas normales al final de su vida útil.

Li-ion

#### ¡IMPORTANTE!

1. Descarga completamente las células de iones de litio (para ello, dirígete al servicio de atención al cliente de GARDENA).
2. Asegura las células de iones de litio para evitar cortocircuitos.
3. Elimina correctamente las células de iones de litio a través o por medio del puesto de recolector de reciclaje de tu municipio.

## pt Tesoura de ramos a bateria EasyCut 110/18V P4A / Tesoura telescópica a bateria para árvores e arbustos HighCut 250/18V P4A / HighCut 360/18V P4A

1. ADVERTÊNCIAS DE SEGURANÇA.....	58
2. MONTAGEM.....	60
3. FUNCIONAMENTO.....	61
4. MANUTENÇÃO.....	62
5. ARMAZENAMENTO.....	62
6. RESOLUÇÃO DE AVARIAS.....	62
7. DADOS TÉCNICOS.....	63
8. ACESSÓRIOS/PEÇAS DE SUBSTITUIÇÃO.....	63
9. ASSISTÊNCIA.....	63
10. ELIMINAÇÃO.....	63

Tradução do manual de instruções original.

## 1. ADVERTÊNCIAS DE SEGURANÇA

### 1.1 Explicação dos símbolos:



Leia o manual de instruções.



Perigo – mantenha as mãos afastadas da lâmina.



Não expor à chuva.



Usar proteção visual e da cabeça.



Manter a distância.



Perigo de morte por choque eléctrico!  
Mantenha uma distância mínima de 10 m de cabos eléctricos.



Remova a bateria antes da limpeza ou da manutenção.

### 1.2 Advertências gerais de segurança

#### 1.2.1 Advertências gerais de segurança para máquinas



#### ADVERTÊNCIA!

Leia todas as advertências de segurança, instruções, figuras de dados técnicos, com os quais esta máquina vem equipada.

Falhas no cumprimento de todas as instruções mencionadas a seguir podem resultar em choque eléctrico, incêndio e/ou ferimentos graves.

Guarde todas as advertências de segurança e instruções para referência futura. O termo "máquina" usado nas advertências de segurança refere-se a máquinas ligadas à rede eléctrica (com cabo de alimentação) e a máquinas com bateria (sem cabo de alimentação).

#### 1) Segurança no local de trabalho

##### a) Mantenha o seu local de trabalho limpo e bem iluminado.

Locais de trabalho desorganizados ou mal iluminados podem facilitar a ocorrência de acidentes.

##### b) Não utilize a máquina num ambiente com atmosfera explosiva, no qual existam líquidos, gases ou pós inflamáveis.

As máquinas produzem faíscas que podem incendiar o pó ou os vapores.

##### c) Mantenha crianças e outras pessoas afastadas enquanto estiver a utilizar a máquina.

Uma distração pode provocar a perda de controlo da máquina.

#### 2) Segurança eléctrica

##### a) A ficha da máquina tem de ser compatível com a tomada. A ficha não deve ser modificada de nenhuma forma. Não utilize quaisquer fichas adaptadoras juntamente com máquinas ligadas à terra.

O uso de fichas inalteradas e de tomadas adequadas reduz o risco de choque eléctrico.

##### b) Evite o contacto do corpo com superfícies ligadas à terra, tais como tubos, radiadores, fogões e frigoríficos.

Há um maior risco de choque eléctrico se o seu corpo estiver ligado à terra.

##### c) Não exponha máquinas à chuva nem a condições de humidade. A entrada de água numa máquina aumenta o risco de um choque eléctrico.

##### d) Não use o cabo eléctrico para transportar ou pendurar a máquina nem para puxar a ficha para fora da tomada. Mantenha o cabo afastado de calor, óleo, arestas afiadas ou peças móveis da máquina.

Cabos danificados ou emaranhados aumentam o risco de choque eléctrico.

##### e) Ao utilizar uma máquina ao ar livre, utilize apenas cabos de extensão que também sejam adequados para uso no exterior.

A utilização de um cabo de extensão adequado para uso no exterior reduz o risco de um choque eléctrico.

##### f) Se a utilização da máquina num local húmido for inevitável, utilize uma fonte de alimentação protegida com interruptor de corrente diferencial residual.

A utilização de um disjuntor diferencial reduz o risco de choque eléctrico.

#### 3) Segurança de pessoas

##### a) Mantenha-se alerta, esteja atento ao que está a fazer e faça uso do bom senso ao utilizar uma máquina. Não utilize nenhuma máquina se estiver cansado ou sob o efeito de drogas, álcool ou medicamentos.

Um momento de desatenção ao utilizar a máquina pode provocar ferimentos graves.

**b) Utilize equipamento de proteção individual e sempre óculos de proteção.**

O uso de equipamento de proteção individual, nomeadamente de uma máscara antipoeira, calçado de segurança com sola antiderrapante, capacete de segurança ou proteção auditiva, de acordo com o tipo e aplicação da máquina reduz o risco de ferimentos.

**c) Evite uma colocação em funcionamento acidental. Certifique-se que a máquina está desligada antes de ligar a alimentação de corrente e/ou a bateria, de pegar na máquina ou transportá-la.**

Transportar a máquina com o dedo no interruptor ou ligar à corrente elétrica uma máquina que tenha o interruptor ligado pode provocar acidentes.

**d) Remova ferramentas de afinação ou chaves de parafusos antes de ligar a máquina. Uma ferramenta ou chave, que se encontre numa parte rotativa da máquina, pode causar ferimentos.**

**e) Evite uma postura corporal fora do normal. Mantenha-se sempre bem equilibrado e apoiado.**

Tal permite um melhor controlo da máquina em situações inesperadas.

**f) Use vestuário adequado. Não use vestuário largo nem objetos de adorno pessoal. Mantenha o cabelo e a roupa afastados de peças móveis. Roupa larga, objetos de adorno ou cabelo comprido podem ficar presos nas peças móveis.**

**g) Se forem fornecidos dispositivos para a ligação de equipamentos de extração e recolha de poeiras, estes devem ser conectados e utilizados corretamente. A utilização de um dispositivo de extração de poeiras pode reduzir perigos relacionados com poeiras.**

**h) Não se apoie numa falsa sensação de segurança e não ignore as regras de segurança para máquinas, mesmo quando estiver familiarizado com a máquina após inúmeras utilizações.**

O manuseamento desatento pode provocar numa fração de segundo ferimentos graves.

#### 4) Utilização e tratamento da máquina

**a) Não sobrecarregue a máquina. Utilize a máquina indicada para o trabalho que pretende realizar.**

A máquina adequada terá um desempenho melhor e mais seguro se funcionar na gama de potência para a qual foi concebida.

**b) Não utilize máquinas cujo interruptor esteja defeituoso.**

Uma máquina, que já não ligue nem desligue, é perigosa e tem de ser reparada.

**c) Retire a ficha da tomada e/ou a bateria antes de fazer qualquer ajuste na máquina, mudar acessórios ou posar a máquina.**

Esta medida de segurança reduz o risco de ligar a máquina acidentalmente.

**d) Guarde as máquinas que não estejam a ser utilizadas fora do alcance de crianças. Não permita que pessoas que não estejam familiarizadas com a máquina ou com estas instruções a utilizem.**

As máquinas são perigosas nas mãos de pessoas inexperientes.

**e) Conserve as máquinas em bom estado. Verifique se existem peças móveis a funcionar mal ou presas, peças partidas ou de tal forma danificadas que possam afetar o funcionamento da máquina. Se a máquina possuir peças danificadas, mande-as reparar antes de a utilizar.**

Muitos acidentes são provocados por falta de manutenção das máquinas.

**f) Mantenha as ferramentas de corte afiadas e limpas.**

Ferramentas de corte em bom estado com gumes afiados emperram menos e são mais fáceis de controlar.

**g) Utilize a máquina, os acessórios, as ferramentas de corte, etc. de acordo com estas instruções. Para isso, tenha em conta as condições de trabalho e o trabalho a realizar. A utilização de máquinas em operações para as quais não foi concebida pode resultar em situações perigosas.**

**h) Mantenha os punhos e as superfícies aderentes secas, limpas e sem óleo nem gordura. Punhos e superfícies aderentes escorregadias não permitem uma operação e controlo seguros da máquina em situações inesperadas.**

#### 5) Utilização e tratamento da ferramenta elétrica

**a) Carregue as baterias apenas em carregadores recomendados pelo fabricante. Se um carregador indicado para um determinado tipo de baterias for utilizado com outro tipo de baterias há perigo de incêndio.**

**b) Utilize apenas as baterias indicadas nas máquinas.**

A utilização de outras baterias pode provocar ferimentos e perigo de incêndio.

**c) Mantenha as baterias não utilizadas afastadas de cliques, moedas, chaves, pregos, parafusos ou outros pequenos objetos de metal que possam servir de ponte nos contactos. Um curto-circuito entre os contactos da bateria pode provocar queimaduras ou um incêndio.**

**d) Uma má utilização pode fazer com que a bateria perca líquido. Evite o contacto. Se entrar em contacto com água, limpe. Se o líquido entrar em contacto com os olhos, procure imediatamente ajuda médica.**

O líquido saído das baterias pode provocar irritações cutâneas ou queimaduras.

**e) Não utilize nenhuma bateria danificada nem alterada.**

Baterias danificadas ou alteradas podem comportar-se de forma imprevista, podendo provocar incêndio, explosão ou ferimentos.

**f) Não exponha uma bateria ao fogo nem a temperaturas elevadas. Fogo ou temperaturas superiores a 130 °C podem provocar uma explosão.**

**g) Siga todas as instruções sobre o carregamento e carregue a bateria ou a ferramenta elétrica fora da gama de temperatura indicada no manual de instruções.**

O carregamento errado ou o carregamento fora da gama de temperatura permitida pode destruir a bateria e aumentar o risco de incêndio.

#### 6) Assistência

**a) A sua máquina só deve ser reparada por pessoal técnico qualificado e apenas com peças de substituição originais.**

Só assim se garante a segurança da máquina.

**b) Nunca repare baterias danificadas.**

Qualquer manutenção da bateria deve ser feita apenas pelo fabricante ou por centros de assistência ao cliente autorizados.

Normas nacionais podem limitar a utilização da tesoura de ramos.

Inspecione o produto antes da utilização e após uma queda ou outros impactos para detetar a existência de danos ou defeitos significativos.

#### 1.2.2 Advertências de segurança para tesouras de ramos:

**a) Mantenha todas as partes do corpo afastadas da lâmina. Não tente remover os restos de corte nem segure no material a cortar com a lâmina em movimento. As lâminas continuam a mover-se após desligar o interruptor. Um momento de desatenção enquanto utiliza a tesoura de ramos pode resultar em ferimentos graves.**

**b) Transporte a tesoura de ramos pelo punho com a lâmina parada e sem ter os dedos perto do interruptor de potência.**

O transporte correto da tesoura de ramos reduz o risco de operação acidental e de ferimentos provocados pela lâmina.

**c) Ao transportar ou guardar a tesoura de ramos coloque sempre a cobertura por cima das lâminas. O manuseamento adequado da tesoura de ramos reduz o risco de ferimentos provocados pela lâmina.**

**d) Certifique-se de que todos os interruptores de potência estão desligados e que o bloco da bateria foi removido ou separado, quando remover restos de corte encravados ou efetuar trabalhos de manutenção.**

A ligação acidental da tesoura de ramos durante a remoção de restos de corte encravados ou durante a manutenção pode provocar ferimentos graves.

**e) Certifique-se de que todos os interruptores de potência estão desligados e que o bloqueio de ligação foi ativado, quando remover restos de corte encravados ou efetuar trabalhos de manutenção.**

A ligação acidental da tesoura de ramos durante a remoção de restos de corte encravados ou durante a manutenção pode provocar ferimentos graves.

**f) Pegue na tesoura de ramos exclusivamente pelas superfícies aderentes isoladas, uma vez que a lâmina pode entrar em contacto com cabos ocultos. O contacto da lâmina com um condutor de tensão pode colocar componentes metálicos sob tensão, provocando um choque elétrico.**

**g) Mantenha todos os cabos afastados da área de corte. Os cabos podem ocultar-se em sebes e mato e ser cortados acidentalmente pela lâmina.**

**h) Não utilize a tesoura de ramos com mau tempo, sobretudo com trovoadas. Isso diminui o risco de um choque elétrico.**

#### 1.2.3 Advertências de segurança para tesoura de ramos com capacidade de extensão:

**a) Reduza o risco de morte por choque elétrico, nunca utilizando a tesoura de ramos com capacidade de extensão perto de cabos elétricos. O contacto com ou a utilização perto de cabos elétricos pode provocar ferimentos graves ou choque elétrico mortal.**

**b) Segure a tesoura de ramos com capacidade de extensão com as duas mãos. Segure na tesoura de ramos com capacidade de extensão com as duas mãos para evitar perder o controlo.**

**c) Proteja a cabeça durante os trabalhos acima da cabeça com a tesoura de ramos com capacidade de extensão.**

A queda de fragmentos pode provocar ferimentos graves.

→ Verifique se existem objetos escondidos (por ex. cercas de arame metálico e cabos ocultos) em sebes e mato.

→ Utilize um interruptor de corrente diferencial residual com uma corrente de atuação de 30 mA ou inferior.

→ Segure na tesoura de ramos com as duas mãos nos dois punhos.

→ Durante a utilização fique de pé no chão e não no cimo de uma escada ou numa outra superfície de apoio instável.

→ Antes da utilização da tesoura de ramos, certifique-se de que os dispositivos de bloqueio de quaisquer peças móveis (por ex. da haste de extensão e do elemento rotativo) se encontram na posição de bloqueio.

### 1.3 Advertências de segurança adicionais

#### 1.3.1 Utilização prevista:

A tesoura de ramos GARDENA é adequada ao desbaste de árvores, sebes, arbustos e silvados com galhos até 28 mm de diâmetro máximo na jardinagem privada e de lazer.

O produto não está indicado para um funcionamento de longa duração (operação profissional).



**PERIGO!**

**Lesões no corpo!**

→ Remova os galhos em pequenos pedaços, para não ser atingido pela queda de galhos ou para que os galhos caídos não sejam repelidos pelo solo.

→ Não permaneça por baixo do galho durante o corte.

→ Não utilize a tesoura de ramos para a manutenção de lagos.

#### 1.3.2 Advertências de segurança para baterias e carregadores



**Leia todas as advertências de segurança e instruções.**

Falhas no cumprimento das advertências de segurança e instruções podem resultar em choque elétrico, incêndio e/ou ferimentos graves.

→ Guarde estas instruções em segurança. Utilize o carregador apenas quando conseguir avaliar todas as funções e execute-las sem restrições ou quando tiver recebido instruções para tal.

→ **Supervisione as crianças durante a utilização, limpeza e manutenção.** Isto garantirá que as crianças não brincam com o carregador.

→ **Carregue apenas baterias de íões de lítio do tipo POWER FOR ALL System PBA 18V, a partir de uma capacidade de 1,5 Ah (a partir de 5 células).** A tensão da bateria tem de corresponder à tensão de carregamento de baterias do carregador. Não carregue baterias que não sejam recarregáveis. Caso contrário, há risco de incêndio e explosão.

→  **Não exponha o carregador à chuva ou humidade.** A entrada de água num aparelho elétrico aumenta o risco de um choque elétrico.

→ **Mantenha o carregador limpo.**

A sujidade aumenta o risco de um choque elétrico.

→ **Antes de cada utilização verifique o carregador, o cabo e a ficha. Não utilize o carregador se detetar a presença de danos. Não abra o carregador por conta própria e apenas permita que seja reparado por pessoal técnico qualificado e apenas com peças de substituição originais.** Carregadores, cabos e fichas danificados aumentam o risco de um choque elétrico.

→ **Não opere o carregador em superfícies facilmente inflamáveis (por ex. papel, têxteis, etc.) ou num ambiente inflamável.** Há risco de incêndio devido ao aquecimento do carregador ocorrido durante o carregamento.

→ Se for necessário substituir o cabo elétrico, isto deve ser feito pela GARDENA ou por um centro de assistência ao cliente autorizado para ferramentas elétricas GARDENA, de forma a evitar riscos para a segurança.

→ **Não utilize o produto enquanto este estiver a carregar.**

→ **Estas advertências de segurança apenas se aplicam a baterias de íões de lítio de 18V do sistema POWER FOR ALL.**

→ **Utilize a bateria apenas em produtos de parceiros do sistema POWER FOR ALL.** As baterias de 18V identificadas com POWER FOR ALL são totalmente compatíveis com os seguintes produtos: todos os produtos de 18V de parceiros do sistema POWER FOR ALL.

→ **Respeite as recomendações relativas a baterias presentes no manual de instruções do seu produto.**

Só assim a bateria e o produto podem ser usados em segurança e as baterias estão protegidas contra uma sobrecarga perigosa.

→ **Carregue as baterias apenas com carregadores que sejam recomendados pelo fabricante ou por parceiros do sistema POWER FOR ALL.**

Há risco de incêndio se um carregador, indicado para um determinado tipo de baterias, for utilizado com outras baterias (tipo de bateria: PBA 18V ... / carregadores compatíveis: AL 18 ...).

→ **A bateria é fornecida parcialmente carregada.**

Para garantir a potência máxima da bateria, carregue totalmente a bateria no carregador antes da primeira utilização.

→ **Guarde a bateria fora do alcance de crianças.**

→ **Não abra a bateria.** Há risco de curto-circuito.

→ **Podem sair vapores em caso de danos e utilização incorreta da bateria. A bateria pode arder ou explodir.**

Assegure uma boa ventilação e procure ajuda médica em caso de sintomas. Os vapores podem irritar as vias respiratórias.

→ **Uma má utilização ou uma bateria danificada pode provocar a saída de líquido inflamável da bateria. Evite o contacto. Se, mesmo assim, houver contacto, lave com água. Se o líquido entrar em contacto com os olhos, procure ajuda médica.**

O líquido derramado da bateria pode provocar irritações cutâneas ou queimaduras.

→ **Se a bateria estiver com defeito, pode sair líquido e humedecer objetos adjacentes. Verifique as peças afetadas.**

Limpe-as ou substitua-as, se necessário.

→ **Não coloque a bateria em curto-circuito. Mantenha a bateria não utilizada afastada de cliques, moedas, chaves, pregos, parafusos ou outros pequenos objetos de metal que possam curto-circuitar os contactos.**

Um curto-circuito entre os contactos da bateria pode provocar queimaduras ou um incêndio.

→ **Os contactos da pilha podem estar quentes após a utilização.**

**Preste atenção aos contactos quentes quando remover a pilha.**

→ **A bateria pode ficar danificada por objetos afiados como, por ex., pregos ou chave de fendas ou pela aplicação de força exterior.**

Pode provocar um curto-circuito interno e queimar a bateria, provocar fumo, explosão ou aquecimento excessivo.

→ **Nunca repare baterias danificadas.**

Qualquer manutenção da bateria deve ser feita apenas pelo fabricante ou por centros de assistência ao cliente autorizados.

→  **Proteja a bateria contra o calor, por ex., contra radiação solar prolongada, fogo, sujidade, água e humidade.**

Há risco de explosão e curto-circuito.

→ **Utilize e armazene a bateria apenas com uma temperatura ambiente entre -20 °C e +50 °C.**

Por exemplo, no verão não deixe a bateria dentro do carro. Com temperaturas < 0 °C pode ocorrer uma limitação no desempenho específica do aparelho.

→ **Carregue a bateria apenas com temperaturas ambiente entre 0 °C e +35 °C. Carregue a bateria com ligação USB apenas com estes e com temperaturas ambiente entre +10 °C e +35 °C.** O carregamento fora desta gama de temperatura pode danificar a bateria ou aumentar o risco de incêndio.

→ **Antes de carregar ou armazenar a bateria, deixe-a arrefecer durante, pelo menos, 30 minutos após a utilização.**

### 1.3.3 Advertências de segurança elétricas adicionais



**PERIGO!**

**Paragem cardíaca!**

**Este produto cria um campo eletromagnético durante o funcionamento. Em determinadas condições, este campo pode afetar o modo de funcio-**

**namento de implantes médicos ativos ou passivos. Para evitar situações de risco que possam provocar ferimentos graves ou mortais, as pessoas com um implante médico devem consultar o seu médico e o fabricante do implante antes da utilização deste produto.**

→ Não utilize nem guarde pilhas danificadas. Elimine a pilha com defeito de imediato e corretamente.

→ Ligue o carregador apenas na tensão alternada indicada na placa de características.

→ Não ligue nenhum cabo de terra ao produto.

→ Não utilize o produto se houver previsão de trovoadas.

→ Proteja os contactos da bateria contra a humidade.

### 1.3.4 Advertências de segurança pessoais adicionais



**PERIGO!**

**Risco de asfixia!**

**As peças mais pequenas podem ser engolidas. O saco de plástico representa um risco de asfixia para crianças.**

→ **Mantenha as crianças afastadas durante a montagem.**

→ Não sobrecarregue o produto (utilização conforme as instruções de utilização).

→ Não utilizar perto da água.

→ Use a tesoura de ramos apenas para as funções e do modo previstos.

*O operador ou utilizador é responsável pelos acidentes de outras pessoas, e pelo risco, a que ele ou os seus bens materiais podem estar sujeitos.*

→ Em especial, tenha em atenção os riscos para terceiros devido ao elevado raio de trabalho quando a peça telescópica está estendida.

→ Use sempre vestuário apropriado, luvas e sapatos robustos.

→ Inspeccione as áreas onde a tesoura de ramos irá ser usada e remova todos os arames, cabos elétricos escondidos e outros objetos estranhos.

→ Encaixe a cobertura de proteção em todos os trabalhos de ajuste (inclinar a cabeça de corte, alterar o comprimento do tubo telescópico).

→ Não ajuste a tesoura de ramos na cabeça de corte.

→ Antes da utilização e após um embate forte verifique a máquina quanto a indícios de quebra ou danos.

→ Se necessário, mande executar os trabalhos de reparação correspondentes.

→ Não tente usar um produto incompleto ou um no qual tenham sido realizadas alterações não autorizadas.

### 1.3.5 Utilização e manutenção de ferramentas elétricas

Deve saber como desligar o produto em caso de emergência.

→ Nunca pegue na tesoura de ramos pela cobertura de proteção.

→ Não utilize a tesoura de ramos se os equipamentos de proteção estiverem danificados.

→ Não utilize a tesoura de ramos em cima de uma escada.

→ Utilize apenas a tesoura de ramos em terreno firme.

→ Retire a bateria:

- antes de deixar a tesoura de ramos sem vigilância;

- antes de remover um bloqueio;

- antes de verificar ou limpar a tesoura de ramos ou de executar trabalhos nela;

- se bater num objeto. A tesoura de ramos só deve voltar a ser utilizada quando tiver a certeza absoluta que a totalidade da tesoura de ramos está em boas condições de segurança;

- se a tesoura de ramos começar a vibrar de modo muito invulgar.

Neste caso, deve ser verificada imediatamente.

*Uma vibração excessiva pode provocar ferimentos.*

- antes de entregar o produto a outra pessoa.

Todas as porcas e parafusos devem estar bem apertados, para se garantir que o produto está em boas condições de segurança.

→ Caso a tesoura de ramos aqueça durante o funcionamento, deixe-a arrefecer antes de a guardar.

→ Não guarde a tesoura de ramos com uma temperatura superior a 35 °C ou exposta à luz solar direta.

→ Não guarde a tesoura de ramos em locais com eletricidade estática.

→ Preste atenção a restos de corte caídos.

→ Trabalhe apenas com luz natural ou com boas condições de visibilidade.

## 2. MONTAGEM



**PERIGO!**

**Ferimentos por corte devido à lâmina!**

Risco de ferimentos por corte devido a arranque acidental.

→ Use luvas de proteção.

→ Retire a bateria.

→ Coloque a cobertura de proteção sobre a lâmina.

## 2.1 Montar a tesoura de ramos [fig. A1/A2]:

### 2.1.1 Sem tubo de prolongamento (apenas para n.º ref. 14774):

1. Insira a cabeça de corte ③ até encostar na unidade do punho ②.  
*Para isso, a saliência ⑩ tem de ser introduzida na abertura ⑪.*
2. Aperte a porca ④.

### 2.1.2 Com tubo de prolongamento (apenas para n.º ref. 14776):



#### PERIGO!

#### Lesões no corpo!

Só deve ser usado 1 tubo de prolongamento.  
→ Utilize apenas um tubo de prolongamento.

1. Insira o tubo de prolongamento ① até encostar na unidade do punho ②.  
*Para isso, a saliência ⑩ tem de ser introduzida na abertura ⑪.*
2. Aperte a porca ④.
3. Insira a cabeça de corte ③ até encostar no tubo de prolongamento ①.  
*Para isso, a saliência ⑩ tem de ser introduzida na abertura ⑪.*
4. Aperte a porca ④.

## 2.2 Montar o gancho de ramos (apenas para n.º ref. 14774/14776) [fig. A3]:

O gancho de ramos destina-se à remoção simples de ramos cortados da copa de árvores e de arbustos.

### 2.2.1 Montar o gancho de ramos:

- Introduza o gancho de ramos ⑤ até encostar no suporte ⑥ na cabeça de corte ③ até o travamento ⑦ encaixar com um clique.  
*Certifique-se de que o travamento está encaixado.*

### 2.2.2 Desmontar o gancho de ramos:

1. Puxe primeiro o travamento ⑦ para cima.
2. Em seguida, puxe o gancho de ramos ⑤ para fora do suporte ⑥ na cabeça de corte ③.

## 3. FUNCIONAMENTO



#### PERIGO!

#### Ferimentos por corte devido à lâmina!

Risco de ferimentos por corte devido a arranque acidental.  
→ Use luvas de proteção.  
→ Retire a bateria.  
→ Coloque a cobertura de proteção sobre a lâmina.

### 3.1 Carregar a bateria [fig. O1/O2/O3]:



#### ATENÇÃO!

A tensão da fonte de corrente tem de coincidir com as indicações na placa de identificação do carregador.  
→ Respeite a tensão de rede.

**No caso das tesouras de ramos a bateria da GARDENA n.º ref. 14772-55/14774-55/14776-55, a bateria e o carregador não estão incluídos.**

Graças ao processo de carregamento inteligente, o estado de carregamento da bateria é detetado automaticamente e é carregado com a corrente de carga ideal em função da temperatura e da tensão da bateria. Dessa forma, a bateria é preservada e permanece sempre totalmente carregada durante o armazenamento no carregador.

1. Pressione a tecla de desbloqueio ④ e retire a bateria ⑥ do alojamento da bateria ⑤.
2. Ligue o carregador da bateria ⑤ a uma tomada.
3. Posicione o carregador da bateria ⑤ na bateria ⑥.

**Quando a indicação de carga da bateria ⑤ piscar a verde no carregador, significa que a bateria está a ser carregada.**

**Se a indicação de carga da bateria ⑤ no carregador permanecer acesa a verde, significa que a bateria está completamente carregada**

(duração do carregamento, consulte 7. DADOS TÉCNICOS).

4. Verifique regularmente o nível de carga durante o carregamento.
5. Quando a bateria ⑥ estiver totalmente carregada, pode retirar a bateria ⑥ do carregador ⑤.

### 3.2 Significado dos elementos de indicação:

#### 3.2.1 Indicação no carregador [fig. O3]:

**Luz intermitente indicação de carga da bateria ⑤**



O processo de carregamento é assinalado pelo **piscar** da indicação de carga da bateria ⑤.

**Nota:** o processo de carregamento apenas é possível quando a temperatura da bateria se encontra na gama de temperatura de carregamento permitida, consulte 7. DADOS TÉCNICOS.

**Luz permanente indicação de carga da bateria ⑤**



A **luz permanente** da indicação de carga da bateria ⑤ assinala que a bateria está totalmente carregada **ou** que a temperatura da bateria está fora da gama de temperatura de carregamento permitida e, por isso, não pode ser carregada. Assim que a gama de temperatura permitida for alcançada, a bateria será carregada.

Sem uma bateria encaixada, a **luz permanente** da indicação de carga da bateria ⑤ assinala que a ficha de rede está inserida na tomada e que o carregador está operacional.

#### 3.2.2 Indicação do estado de carga da bateria ⑤ no produto [fig. O4/O1]:

**Após o arranque do produto, a indicação do estado de carga da bateria ⑤ é indicada durante 5 segundos.**

Indicação do estado de carga da bateria	Estado de carga da bateria
①, ② e ③ acesos em verde	67 – 100 % carregada
① e ② acesos em verde	34 – 66 % carregada
① acesa em verde	11 – 33 % carregada
① pisca em verde	0 – 10 % carregada

**Se o LED ① piscar em verde, significa que a bateria tem de ser carregada.**

Se o LED de avaria ② acender ou piscar, consulte 6. RESOLUÇÃO DE AVARIAS.

### 3.3 Posição de trabalho [fig. O5]:

- Segure na tesoura de ramos com uma mão na superfície aderente superior ① e com a outra mão no punho ②.

### 3.4 Estender tubo telescópico (apenas para n.º ref. 14774/14776) [fig. O6]:

O tubo telescópico ② pode ser estendido continuamente até 40 cm.



#### PERIGO!

#### Lesões no corpo!

Ao extrair o tubo telescópico, a mão pode ser esmagada entre o casquilho de aperto e a porca laranja quando a tesoura de ramos é mantida para cima.

- Segure na tesoura de ramos na horizontal ao extrair o tubo telescópico.

1. Solte a porca laranja ②.
2. Ajuste o tubo telescópico ② na altura desejada.
3. Aperte novamente a porca laranja ②.

### 3.5 Inclinat a cabeça de corte [fig. O7]:

A cabeça de corte ③ pode ser inclinada em 4 posições em intervalos de 20°, de 0° a 60°.

1. Pressione a junta articulada ③ e ajuste a cabeça de corte ③ no ângulo pretendido.
2. Deixe encaixar a cabeça de corte ③ no ângulo pretendido.  
*Certifique-se de que a cabeça de corte está encaixada.*

### 3.6 Iniciar a tesoura de ramos [fig. 01]:



#### PERIGO!

#### Lesões no corpo!

Risco de ferimentos se o produto não parar depois de a alavanca de arranque ser solta.

- Não desative os equipamentos de segurança nem os interruptores.
- Por exemplo, não prenda a alavanca de arranque na pega.

#### 3.6.1 Iniciar a tesoura de ramos:

O produto está dotado de um equipamento de segurança duplo (alavanca de arranque e bloqueio de segurança), que impede uma ligação accidental do produto.

1. Posicione a bateria (Ⓜ) no alojamento da bateria (Ⓜ), até esta encaixar audivelmente.
2. Abra o encaixe (Ⓜ) da cobertura de proteção e remova-a da lâmina.
3. Segure na tesoura de ramos com uma mão na superfície aderente superior (Ⓜ) e com a outra mão no punho (Ⓜ).
4. Empurre o bloqueio de segurança (Ⓜ) para a frente e puxe brevemente a alavanca de arranque (Ⓜ) em direção ao punho (Ⓜ).  
*A lâmina fecha minimamente e a seguir abre-se totalmente para a inicialização.*  
*A tesoura de ramos está agora operacional.*
5. Empurre o bloqueio de segurança (Ⓜ) para a frente e puxe a alavanca de arranque (Ⓜ) em direção ao punho (Ⓜ).  
*A tesoura de ramos fecha-se e permanece fechada até a alavanca de arranque ser solta. Para isso, a indicação do estado de carga da bateria (Ⓜ) é exibida durante 5 segundos.*
6. Solte o bloqueio de segurança (Ⓜ).

#### 3.6.2 Função Sleep Timer:

A tesoura de ramos desliga-se se não for usada durante 15 minutos. Em seguida, para a nova inicialização é necessário empurrar novamente a alavanca de arranque na direção do punho.

#### 3.7 Transportar a tesoura de ramos:

1. Solte a alavanca de arranque (Ⓜ).  
*A tesoura de ramos para.*
2. Retire a bateria.
3. Coloque a cobertura de proteção sobre a lâmina.

## 4. MANUTENÇÃO



#### PERIGO!

#### Ferimentos por corte devido à lâmina!

Risco de ferimentos por corte devido a arranque accidental.

- Use luvas de proteção.
- Retire a bateria.
- Coloque a cobertura de proteção sobre a lâmina.

#### 4.1 Limpar a tesoura de ramos:



#### PERIGO!

#### Lesões no corpo!

Perigo de ferimentos e risco de danos no produto.

- Não limpe o produto com água nem com jato de água (especialmente jato de alta pressão).
- Não use produtos químicos na limpeza, incluindo gasolina ou solventes. Alguns destes podem destruir peças de plástico importantes.

#### As ranhuras de ventilação têm de estar sempre limpas.

1. Limpe a tesoura de ramos com um pano húmido.
2. Limpe as ranhuras de ar com uma escova macia (não utilize objetos pontiagudos).
3. Limpe a cabeça de corte event. com uma escova.

#### 4.2 Limpar a bateria e o carregador da bateria:

A superfície e os contactos da bateria e do carregador da bateria têm de estar sempre limpos antes de ligar a bateria no carregador.

- Não utilize água corrente.

##### 4.2.1 Limpar a bateria:

Na limpeza da bateria não devem ser usadas substâncias químicas.

- Limpe ocasionalmente as ranhuras de ventilação e os contactos da bateria com um pincel macio, limpo e seco.

##### 4.2.2 Limpar o carregador da bateria:

- Limpe os contactos e as peças em plástico com um pano macio e seco.

## 5. ARMAZENAMENTO

#### 5.1 Colocação fora de serviço:

##### O produto tem de ser guardado num local não acessível a crianças.

1. Retire a bateria.
2. Coloque a cobertura de proteção sobre a lâmina.
3. Carregue a bateria.
4. Limpe a tesoura de ramos, a bateria e o carregador (consulte 4. MANUTENÇÃO).
5. Guarde a tesoura de ramos, a bateria e o carregador da bateria num local seco, fechado e protegido da geada.

## 6. RESOLUÇÃO DE AVARIAS



#### PERIGO!

#### Ferimentos por corte devido à lâmina!

Risco de ferimentos por corte devido a arranque accidental.

- Use luvas de proteção.
- Retire a bateria.
- Coloque a cobertura de proteção sobre a lâmina.

#### 6.1 Tabela de erros:

Problema	Causa possível	Resolução
A alavanca de arranque não permite ser pressionada	A alavanca de arranque emperra.	→ Solte a alavanca de arranque.
A tesoura de ramos não arranca ou para. LED (Ⓜ) pisca em verde [fig. 04]	A bateria está sem carga.	→ Carregue a bateria.
A tesoura de ramos não arranca ou para. LED de avaria (Ⓜ) aceso em vermelho [fig. 04]	A temperatura da bateria encontra-se fora da gama permitida.	→ Aguarde até a temperatura da bateria ficar novamente entre 0 °C – +35 °C.
	Entre os contactos da bateria existem gotas de água ou humidade.	→ Remova as gotas de água ou de humidade com um pano seco.
	Obstáculo bloqueia o motor.	→ Elimine o obstáculo.
A tesoura de ramos não arranca ou para. LED de avaria (Ⓜ) pisca a vermelho [fig. 04]	A tesoura de ramos está com defeito.	→ Contacte a assistência GARDENA.
A tesoura de ramos não arranca ou para. LED de avaria (Ⓜ) não acende [fig. 04]	A bateria não está inserida completamente no alojamento da bateria.	→ Introduza completamente a bateria no alojamento da bateria até ouvir o ruído de encaixe.
	A bateria está com defeito.	→ Substitua a bateria.
	A tesoura de ramos está com defeito.	→ Contacte a assistência GARDENA.
O processo de carregamento não é possível. Indicação de carga da bateria (Ⓜ) sempre acesa a verde [fig. 03]	A bateria não está inserida corretamente no carregador.	→ Insira corretamente a bateria no carregador.
	Os contactos da bateria estão sujos.	→ Limpe os contactos da bateria (por ex. encaixando e desencaixando várias vezes a bateria. Event. substituir a bateria).

Problema	Causa possível	Resolução
<b>O processo de carregamento não é possível.</b> <b>Indicação de carga da bateria (🔌) sempre acesa a verde [fig. 03]</b>	A temperatura da bateria encontra-se fora da gama permitida. A bateria está com defeito.	→ Aguarde até a temperatura da bateria ficar novamente entre 0 °C – + 35 °C. → Substitua a bateria.
<b>O processo de carregamento não é possível.</b> <b>A indicação de carga da bateria (🔌) não acende [fig. 03]</b>	A ficha de rede do carregador não está corretamente inserida. A tomada, o cabo de alimentação ou o carregador está com defeito.	→ Insira na totalidade a ficha de rede na tomada. → Verifique a tensão de rede. Permita que event. o carregador seja verificado por um fornecedor autorizado ou pela assistência GARDENA.

#### NOTA:

As reparações apenas podem ser realizadas por centros de assistência GARDENA e por revendedores especializados, autorizados pela GARDENA.

→ No caso de outras avarias, contacte o seu centro de assistência GARDENA.

## 7. DADOS TÉCNICOS

Tesoura de ramos	Unidade	Valor (n.º ref. 14772)	Valor (n.º ref. 14774)	Valor (n.º ref. 14776)
Diâmetro máx. do ramo	mm	28	28	28
Cortes máx. por carga da bateria				
PBA 18V 2,0Ah W-B		400	400	400
PBA 18V 2,5Ah W-B		500	500	500
PBA 18V 3,0Ah W-B		600	600	600
PBA 18V 4,0Ah W-C		800	800	800
PBA 18V 5,0Ah W-C		1000	1000	1000
PBA 18V 6,0Ah W-C		1200	1200	1200
Extensão do tubo telescópico	cm	–	215 – 255	320 – 360
Altura máx. (com tubo telescópico estendido)	cm	110	255	360
Peso (sem bateria)	kg	1,9	3,4	4,1
Nível de pressão sonora $L_{pA}$ <sup>1)</sup> Incerteza $k_{pA}$	dB (A)	65 3	63 3	57 3
Nível de potência acústica $L_{WA}$ <sup>2)</sup> : medido / garantido Incerteza $k_{WA}$	dB (A)	76 / 79 3	77 / 80 3	77 / 80 3
Vibração da mão-braço $a_{vhw}$ <sup>1)</sup> Incerteza $K_{vhw}$	m/s <sup>2</sup>	≤ 2,5 1,5	≤ 2,5 1,5	≤ 2,5 1,5

Método de medição em conformidade com:

<sup>1)</sup> EN IEC 62841-4-2 <sup>2)</sup> RL 2000/14/EC / S.I. 2001/1701



**NOTA:** o nível de vibrações foi medido de acordo com o método de verificação normalizado e pode ser usado para a comparação de ferramentas elétricas. Este valor também pode ser usado para a avaliação preliminar da exposição. O nível de vibrações pode variar durante a utilização propriamente dita da ferramenta elétrica, dependendo do tipo de utilização da máquina. Como medida de segurança deve trabalhar com a máquina, no máximo, 1 hora sem interrupções.

Bateria do sistema PBA 18V 2,0Ah W-B	Unidade	Valor (n.º ref. 14902)
Tensão da bateria	V (DC)	18
Capacidade da bateria	Ah	2,0
Quantidade de células (de íões de lítio)		5
Carregadores adequados para baterias POWER FOR ALL System		AL 1810 CV / AL 1815 CV / AL 18V-20 / AL 1830 CV / AL 1880 CV
Carregador da bateria AL 1810 CV P4A	Unidade	Valor (n.º ref. 14900)
Tensão de rede	V (AC)	220 – 240
Frequência de rede	Hz	50 – 60
Potência nominal	W	26
Tensão de carregamento da bateria	V (DC)	18

Carregador da bateria AL 1810 CV P4A	Unidade	Valor (n.º ref. 14900)
Corrente de carga máx. da bateria	mA	1000
Tempo de carregamento da bateria (aprox.)		
PBA 18V 2,0Ah W-B	min.	115
PBA 18V 2,5Ah W-B	min.	136
PBA 18V 4,0Ah W-C	min.	228
Gama de temperatura de carregamento permitida	°C	0 – 35
Peso conforme o EPTA-Procedure 01:2014	kg	0,17
Classe de proteção		□ / II
Baterias adequadas POWER FOR ALL System		PBA 18V

## 8. ACESSÓRIOS/PEÇAS DE SUBSTITUIÇÃO

Tubo de prolongamento GARDENA	Para o prolongamento do n.º ref. 14774 ou como substituto.	n.º ref. 14772-20.630.00 disponível nos serviços de assistência GARDENA
Involúcro protetor GARDENA para baterias Power+	Para proteger as baterias contra a humidade.	n.º ref. 14800-00.600.36 disponível nos serviços de assistência GARDENA
Bateria do sistema GARDENA P4A PBA 18V/45 P4A PBA 18V/72	Bateria para tempo de funcionamento adicional ou para troca.	n.º ref. 14903 n.º ref. 14905
Carregador rápido de baterias GARDENA AL 1830 CV P4A	Para um carregamento rápido da bateria POWER FOR ALL System PBA 18V..W-..	n.º ref. 14901

## 9. ASSISTÊNCIA

Entre em contacto através do endereço que consta do cartão de garantia.

## 10. ELIMINAÇÃO

### 10.1 Eliminação da tesoura de ramos

(em conformidade com a Diretiva 2012/19/UE / S.I. 2013 No.3113):



O produto não pode ser colocado no lixo doméstico normal. Tem de ser eliminado de acordo com as regras ambientais locais em vigor.

#### IMPORTANT!

→ Elimine o produto no centro de recolha e reciclagem da sua área de residência.

### 10.2 Eliminação da bateria:



A bateria contém células de íões de lítio que, no final da sua vida útil, devem ser separadas do lixo doméstico normal.

Li-ion

#### IMPORTANT!

1. Descarregue totalmente as células de íões de lítio (contacte a assistência GARDENA).
2. Proteja os contactos das células de íões de lítio contra curto-circuito.
3. Elimine as células de íões de lítio corretamente ou num centro de recolha e reciclagem da sua área de residência.

**pl** Nożyce akumulatorowe do gałęzi  
**EasyCut 110/18V P4A / Teleskopowy sekator  
akumulatorowy do drzew i krzewów  
HighCut 250/18V P4A / HighCut 360/18V P4A**

1. WSKAZÓWKI BEZPIECZEŃSTWA .....	64
2. MONTAŻ .....	66
3. OBSŁUGA .....	67
4. KONSERWACJA .....	68
5. PRZECHOWYWANIE .....	68
6. USUWANIE USTEREK .....	68
7. DANE TECHNICZNE .....	68
8. AKCESORIA/CZĘŚCI ZAMIENNE .....	69
9. SERWIS .....	69
10. UTYLIZACJA .....	69

Tłumaczenie instrukcji oryginalnej.

**1. WSKAZÓWKI BEZPIECZEŃSTWA**

**1.1 Objaśnienie symboli:**



Należy przeczytać instrukcję obsługi.



Niebezpieczeństwo – nie zbliżać rąk do noża.



Nie narażać na działanie deszczu.



Nosić ochronę oczu i głowy.



Zachować odstęp.



Zagrożenie życia wskutek porażenia prądem elektrycznym! Zachowywać odstęp min. 10 m od przewodów elektrycznych.



Przed rozpoczęciem czyszczenia lub konserwacji zdjąć akumulator.

**1.2 Ogólne wskazówki bezpieczeństwa**

**1.2.1 Ogólne wskazówki bezpieczeństwa dot. maszyn**



**OSTRZEŻENIE!**

Należy przeczytać wszystkie wskazówki bezpieczeństwa i zalecenia, a także zapoznać się z ilustracjami i danymi technicznymi dołączonymi do niniejszej maszyny. Zaniedbania w kwestii przestrzegania wszystkich wymienionych poniżej zaleceń mogą doprowadzić do porażenia prądem elektrycznym, pożaru oraz/lub ciężkich obrażeń ciała.

Wskazówki bezpieczeństwa oraz zalecenia należy przechować w celu przyszłego wykorzystania. Stosowane we wskazówkach bezpieczeństwa pojęcie „maszyna” odnosi się do maszyn zasilanych z sieci (z kablem przyłączeniowym) oraz do maszyn zasilanych akumulatorowo (bez kabla przyłączeniowego).

**1) Bezpieczeństwo na stanowisku pracy**

- a) Miejsce pracy powinno być czyste i dobrze oświetlone. Nieład lub też nieoświetlone miejsca pracy mogą przyczynić się do wypadków.
- b) Nie należy wykonywać prac z użyciem maszyny w obszarach zagrożonych wybuchem, w których znajdują się palne ciecze, gazy lub pyły. Maszyny wytwarzają iskry, które mogłyby zapalić pył lub opary.
- c) Podczas korzystania z maszyny należy zadbać o to, aby dzieci i inne osoby znajdowały się w bezpiecznej odległości. W razie odwrócenia uwagi można utracić kontrolę nad maszyną.

**2) Bezpieczeństwo elektryczne**

- a) Wtyczka przyłączeniowa maszyny musi pasować do gniazda. Nie wolno w żaden sposób modyfikować wtyczki. W przypadku maszyn z uziemieniem nie należy stosować wtyczek adaptacyjnych. Niemodyfikowane wtyczki oraz odpowiednie gniazda zmniejszają zagrożenie porażenia prądem elektrycznym.

- b) Należy unikać zetknięcia ciała z uziemionymi powierzchniami, takimi jak rury, grzejniki, kuchenki oraz lodówki.

Istnieje podwyższone zagrożenie porażenia prądem elektrycznym, jeśli ciało użytkownika urządzenia jest uziemione.

- c) Maszyny należy zabezpieczyć przed deszczem i wilgocią.

W przypadku dostania się wody do maszyny wzrasta zagrożenie porażenia prądem elektrycznym.

- d) Nie należy używać kabla przyłączeniowego niezgodnie z przeznaczeniem, np. do noszenia maszyny, zawieszania jej lub wyciągania wtyczki z gniazda. Kabel należy trzymać z dala od źródeł ciepła, oleju, ostrych krawędzi lub też poruszających się elementów maszyn.

Uszkodzone lub zaplątane kable zwiększają zagrożenie porażenia prądem elektrycznym.

- e) Pracując z użyciem maszyny na wolnym powietrzu, należy stosować wyłącznie kable przedłużające odpowiednio do użytku na zewnątrz pomieszczeń. Zastosowanie kabla przedłużającego odpowiedniego do użytku na zewnątrz pomieszczeń zmniejsza ryzyko porażenia prądem elektrycznym.

- f) Jeśli nie można uniknąć eksploatacji maszyny w wilgotnym otoczeniu, należy zastosować wyłącznik różnicowoprądowy.

Zastosowanie wyłącznika różnicowoprądowego zmniejsza zagrożenie porażenia prądem elektrycznym.

**3) Bezpieczeństwo osób**

- a) Należy postępować uważnie, zwracać uwagę na to, jakie czynności się wykonuje, i podchodzić z rozsądkiem do pracy z użyciem maszyny. Nie używać maszyny w stanie zmęczenia bądź pod wpływem narkotyków, alkoholu lub lekarstw.

Chwila nieuwagi podczas pracy z użyciem maszyny może doprowadzić do poważnych obrażeń.

- b) Należy nosić środki ochrony indywidualnej oraz zawsze okulary ochronne. Stosowanie środków ochrony indywidualnej, takich jak maska przeciwpyłowa, przeciwpoślizgowe obuwie ochronne, kask ochronny lub środki ochrony słuchu, w zależności od rodzaju oraz zastosowania maszyny, zmniejsza ryzyko obrażeń.

- c) Unikać niezamierzonego uruchamiania urządzenia. Przed podłączeniem maszyny do źródła zasilania i/lub podłączeniem akumulatora oraz przed jej podniesieniem lub przeniesieniem należy upewnić się, że maszyna jest wyłączona.

Jeśli podczas przenoszenia maszyny palec znajduje się na włączniku lub jeśli w momencie podłączania maszyny do źródła zasilania maszyna jest włączona, może dojść do wypadku.

- d) Przed włączeniem maszyny należy usunąć narzędzia nastawcze lub klucze do śrub. Narzędzie lub klucz znajdujący się w obracającej się części maszyny może spowodować obrażenia.

- e) Unikać nienaturalnej postawy ciała. Należy zadbać o stabilną pozycję i utrzymywać przez cały czas równowagę.

Dzięki temu można lepiej kontrolować maszynę w nieoczekiwanych sytuacjach.

- f) Nosić odpowiednią odzież. Nie nosić luźnej odzieży lub też ozdób. Nie zbliżać włosów i odzieży do poruszających się części.

Luźna odzież, ozdoby lub też długie włosy mogą zostać pochwycone przez poruszające się części.

- g) Jeśli możliwe jest zamontowanie urządzeń odsysających i gromadzących pył, należy je podłączyć i prawidłowo ich używać.

Zastosowanie urządzeń do odsysania pyłu może zmniejszyć zagrożenie powodowane przez pył.

- h) Użytkownik nie powinien czuć się zbyt pewnie i lekceważyć zasad bezpieczeństwa nawet wtedy, gdy po wielokrotnym używaniu maszyny jest dobrze obeznany z jej działaniem. Nieuwaga przy pracy może w ułamku sekundy doprowadzić do ciężkich obrażeń ciała.

**4) Użytkowanie i obsługa maszyny**

- a) Nie przeciążać maszyny. Używać wyłącznie maszyny przeznaczonej do danego celu. Przy zastosowaniu odpowiedniej maszyny można pracować lepiej i bezpieczniej w określonym zakresie parametrów roboczych.

- b) Nie używać maszyny z uszkodzonym włącznikiem. Maszyna, której nie można włączyć lub wyłączyć, jest niebezpieczna i wymaga naprawy.

- c) Przed przestąpieniem do regulacji maszyny, wymiany elementów wyposażenia lub odłożeniem maszyny wyciągnąć wtyczkę z gniazda oraz/lub wyjąć akumulator.

Ten środek ostrożności zapobiega niezamierzonemu uruchomieniu maszyny.

- d) Nieużywane maszyny należy przechowywać w miejscu niedostępnym dla dzieci. Nie należy pozwalać na używanie maszyny osobom, które nie są obeznane z jej obsługą lub nie przeczytały niniejszych zaleceń.

Maszyny są niebezpieczne, jeśli są używane przez osoby bez odpowiedniego doświadczenia.

- e) Maszyny należy starannie konserwować. Sprawdzić, czy elementy ruchome działają prawidłowo i nie zakleszczają się, a także czy nie ma pękniętych lub uszkodzonych części, które ograniczałyby działanie maszyny. Przed użyciem maszyny należy naprawić uszkodzone części.

Nieprawidłowa konserwacja maszyn jest przyczyną wielu wypadków.

- f) Narzędzia tnące należy utrzymywać ostre oraz czyste.

Starannie zakonserwowane narzędzia tnące o ostrych krawędziach tnących rzadziej się zakleszczają i są łatwiejsze w prowadzeniu.

- g) Podczas używania maszyny, akcesoriów, narzędzi roboczych itd. należy stosować się do niniejszych zaleceń. Należy przy tym uwzględnić warunki pracy oraz wykonywane czynności.

Użycie maszyn do zastosowań innych niż przewidziane może doprowadzić do sytuacji zagrożenia.

- h) Uchwyty i powierzchnie uchwytów powinny być suche, czyste i niezatłuszczone. Śliskie uchwyty i powierzchnie uchwytów nie pozwalają na pewną obsługę oraz kontrolowanie maszyny w nieprzewidzianych sytuacjach.

## 5) Użytkowanie i obsługa narzędzia akumulatorowego

- a) Akumulatory należy ładować tylko w ładowarkach zalecanych przez producenta.** W przypadku ładowarki, przeznaczonej do określonego typu akumulatorów, istnieje zagrożenie pożarowe, jeśli będzie ona używana z innymi akumulatorami.
- b) W maszynach należy używać wyłącznie przeznaczonych do nich akumulatorów.** Użycie innego akumulatora może doprowadzić do zranienia oraz zagrożenia pożarowego.
- c) Nieużywane akumulatory należy przechowywać z dala od spinaczy biurowych, monet, kluczy, gwoździ śrub lub te innych metalowych przedmiotów, które mogłyby doprowadzić do zwarcia styków.**  
Zwarcie pomiędzy stykami akumulatora może doprowadzić do oparzeń lub też do powstania ognia.
- d) W przypadku nieprawidłowego użytkowania z akumulatora może wyciekać płyn. Unikać kontaktu z płynem. W razie przypadkowego kontaktu spłukać miejsce zetknięcia wodą. Jeśli płyn dostanie się do oczu, zasięgnąć pomocy lekarskiej.** Wyciekający płyn akumulatorowy może powodować podrażnienia skóry i oparzenia.
- e) Nie używać uszkodzonych lub zmodyfikowanych akumulatorów.** Uszkodzone lub zmodyfikowane akumulatory mogą działać w sposób nieprzewidywalny i mogą być przyczyną pożaru, wybuchu lub obrażeń ciała.
- f) Nie narażać akumulatora na działanie ognia lub zbyt wysokich temperatur.** Ogień lub temperatura powyżej 130 °C może być przyczyną wybuchu.
- g) Przestrzegać wszystkich zaleceń dotyczących ładowania akumulatora i nigdy nie ładować akumulatora lub narzędzia akumulatorowego poza zakresem temperatury określonym w instrukcji obsługi.** Nieprawidłowe ładowanie lub ładowanie poza dopuszczalnym zakresem temperatury może doprowadzić do uszkodzenia akumulatora lub zwiększyć zagrożenie pożarowe.

## 6) Serwis

- a) Naprawę maszyny należy powierzać wyłącznie wykwalifikowanym pracownikom i tylko z zastosowaniem oryginalnych części zamiennych.** Zapewni to utrzymanie bezpieczeństwa maszyny.
- b) Nigdy nie przeprowadzać konserwacji uszkodzonych akumulatorów.** Konserwacja akumulatorów powinna zostać przeprowadzona wyłącznie przez producenta lub autoryzowane centrum serwisowe.

Krajowe przepisy mogą ograniczać używanie sekatora do gałęzi.

Przed użyciem produktu, a także po upadku lub mocniejszym uderzeniu produktu, należy sprawdzić produkt pod kątem istotnych uszkodzeń i usterek.

### 1.2.2 Wskazówki bezpieczeństwa dotyczące sekatora do gałęzi:

- a) Nie należy zbliżać żadnej części ciała do noża. Nie należy próbować usuwać ściętego materiału przy pracującym nożu lub też przytrzymywać ciętego materiału. Po przełączeniu wyłącznika noże nadal się poruszają.** Chwila nieuwagi podczas używania sekatora do gałęzi może doprowadzić do ciężkich obrażeń ciała.
- b) Podczas przenoszenia sekator do gałęzi należy trzymać za rękojeść, nóż powinien być nieruchomy, a palce powinny spoczywać z dala od wyłącznika.**  
Prawidłowy sposób przenoszenia sekatora do gałęzi ogranicza ryzyko niezamierzonego uruchomienia narzędzia i wynikającego z niego zranienia ciała przez nóż.
- c) Podczas transportu lub przechowywania sekatora do gałęzi należy zawsze zakładać osłony na noże.** Właściwe obchodzenie się z sekatorem do gałęzi zmniejsza ryzyko zranienia przez nóż.
- d) Przed przystąpieniem do usuwania zakleszczonego ściętego materiału lub do prac konserwacyjnych upewnić się, że wszystkie wyłączniki zostały przełączone, a blok akumulatora został wyjęty lub odłączony.** Niezamierzone uruchomienie sekatora do gałęzi podczas usuwania zakleszczonego ściętego materiału lub podczas prac konserwacyjnych może doprowadzić do poważnych obrażeń ciała.
- e) Przed przystąpieniem do usuwania zakleszczonego ściętego materiału lub do prac konserwacyjnych upewnić się, że wszystkie wyłączniki zostały przełączone, a włącznik z blokadą do pracy ciąglej jest aktywny.** Niezamierzone uruchomienie sekatora do gałęzi podczas usuwania zakleszczonego ściętego materiału lub podczas prac konserwacyjnych może doprowadzić do poważnych obrażeń ciała.
- f) Sekator do gałęzi należy trzymać wyłącznie za izolowane powierzchnie uchwytów, gdyż nóż może wejść w kontakt z ukrytymi przewodami.** Kontakt noży z przewodem przewodzącym prąd może przenieść napięcie na metalowe części urządzenia, co z kolei może prowadzić do porażenia prądem elektrycznym.
- g) Wszelkie przewody powinny znajdować się poza obszarem cięcia.** Przewody mogą być ukryte w żywopłocie lub krzakach, w związku z tym może dojść do ich niezamierzonego uszkodzenia przez nóż.
- h) Nie używać sekatora do gałęzi podczas złej pogody, zwłaszcza podczas zagrożenia wyładowaniami atmosferycznymi.** Pozwoli to ograniczyć ryzyko uderzenia pioruna.

### 1.2.3 Wskazówki bezpieczeństwa dotyczące sekatora do gałęzi o zwiększonym zasięgu:

- a) Aby uniknąć ryzyka śmiertelnego porażenia prądem, sekatora do gałęzi o zwiększonym zasięgu nigdy nie używać w pobliżu linii elektroenergetycznych.** Zetknięcie z linią elektroenergetyczną lub używanie narzędzia w pobliżu linii elektroenergetycznych może doprowadzić do ciężkich obrażeń ciała lub śmiertelnego porażenia prądem.
- b) Sekator do gałęzi o zwiększonym zasięgu obsługiwać zawsze oburącz.** Sekator do gałęzi o zwiększonym zasięgu należy trzymać oburącz, aby ograniczyć ryzyko utraty kontroli nad narzędziem.

### c) Podczas prac ponad głową z użyciem sekatora do gałęzi o zwiększonym zasięgu używać środków ochrony głowy.

Spadające fragmenty mogą spowodować ciężkie obrażenia.

- Sprawdzić, czy w żywopłocie lub krzakach nie ma ukrytych obiektów (np. ogrodzenie z drutu lub przewody).
- Używać wyłącznika różnicowoprądowego o prądzie upływu 30 mA lub mniejszym.
- Sekator do gałęzi trzymać oburącz za obie rękojeści.
- Podczas używania narzędzia należy stać na ziemi, a nie na drabinie lub innej niestabilnej powierzchni.
- Przed użyciem sekatora do gałęzi upewnić się, że mechanizmy blokujące na wszystkich ruchomych częściach (np. przedłużonym trzonku i elemencie obrotowym) są w pozycji zablokowanej.

## 1.3 Dodatkowe wskazówki bezpieczeństwa

### 1.3.1 Użytkowanie zgodnie z przeznaczeniem:

Sekator do gałęzi GARDENA przeznaczony jest do usuwania gałęzi z drzew, żywopłotów, krzewów i bylin z gałęziami o średnicy maks. 28 mm w prywatnych ogrodach i ogródkach działkowych.

Produkt nie jest przeznaczony do długotrwałego użytkowania (profesjonalne zastosowanie).



### NIEBEZPIECZEŃSTWO! Ryzyko obrażeń ciała!

- **Usuwać gałęzie częściami, aby nie spadały one na osobę pracującą lub nie odbijały się od ziemi.**
- **Podczas przycinania nie stać pod gałęzią.**
- **Sekatora do gałęzi nie używać do pielęgnacji terenów wokół stawów.**

### 1.3.2 Wskazówki bezpieczeństwa dotyczące akumulatorów i ładowarek



**Należy przeczytać wszystkie wskazówki bezpieczeństwa oraz zalecenia.** Zaniedbania w kwestii przestrzegania wskazówek bezpieczeństwa oraz zaleceń mogą doprowadzić do porażenia prądem elektrycznym, pożaru oraz/lub ciężkich obrażeń ciała.

- **Niniejsze zalecenia należy starannie przechowywać.** Ładowarki należy używać tylko wtedy, gdy użytkownik jest w stanie w pełni ocenić wszystkie funkcje i może korzystać z nich bez ograniczeń lub otrzymał odpowiednie zalecenia.
- **Należy nadzorować dzieci podczas używania, czyszczenia lub konserwacji.** Pozwoli to zagwarantować, że dzieci nie będą bawić się ładowarką.
- **Ładować tylko akumulatory systemowe litowo-jonowe POWER FOR ALL typu PBA 18V, od pojemności 1,5 Ah (od 5 ogniw).** Napięcie akumulatora musi być zgodne z napięciem ładowania ładowarki. **Nie należy ładować baterii jednorazowych.**

W przeciwnym razie istnieje niebezpieczeństwo pożaru i wybuchu.



**Nie należy narażać ładowarki na działanie deszczu lub wilgoci.** Wnikanie wody do urządzenia elektrycznego zwiększa zagrożenie porażenia prądem elektrycznym.

- **Ładowarkę należy utrzymywać w czystości.** Zabrudzenie zwiększa ryzyko porażenia prądem elektrycznym.
- **Przed każdym użyciem sprawdzić ładowarkę, kabel i wtyczkę.** W przypadku wykrycia uszkodzeń nie używać ładowarki. **Nie otwierać samodzielnie ładowarki, jej naprawę należy zlecać wyłącznie wykwalifikowanym pracownikom i tylko z zastosowaniem oryginalnych części zamiennych.** Uszkodzone ładowarki, kable i wtyczki zwiększają ryzyko porażenia prądem elektrycznym.
- **Nie używać ładowarki na łatwopalnym podłożu (np. papierze, tekstyliach itd.) lub w sąsiedztwie substancji łatwopalnych.** Ze względu na nagrzewanie się ładowarki podczas ładowania istnieje niebezpieczeństwo pożaru.
- Ze względów bezpieczeństwa wymiany kabla przyłączeniowego powinna dokonać firma GARDENA lub autoryzowane centrum serwisowe elektronarzędzi GARDENA.
- **Nie używać produktu podczas ładowania.**
- **Niniejsze wskazówki bezpieczeństwa dotyczą tylko akumulatorów systemowych litowo-jonowych POWER FOR ALL 18V.**
- **Akumulator wykorzystywać tylko w produktach oferowanych przez partnerów systemu POWER FOR ALL.** Akumulatory 18V oznaczone symbolem POWER FOR ALL są w pełni kompatybilne z następującymi produktami: wszystkie produkty 18V partnerów systemu POWER FOR ALL.
- **Należy przestrzegać zaleceń dotyczących akumulatorów, zawartych w instrukcji obsługi danego produktu.** Zapewni to bezpieczną eksploatację akumulatora i produktu, a także uchroni akumulator przed niebezpiecznym przeciążeniem.
- **Akumulatory należy ładować tylko w ładowarkach zalecanych przez producenta lub partnerów systemu POWER FOR ALL.** W przypadku ładowarki przeznaczonej do określonego typu akumulatorów istnieje zagrożenie pożarowe, jeśli będzie ona używana z innymi akumulatorami (typ akumulatora: PBA 18V... /kompatybilne ładowarki: AL 18...).
- **Akumulator jest dostarczany w stanie częściowego naładowania.** Aby zapewnić pełną wydajność akumulatora, należy przed pierwszym użyciem całkowicie naładować akumulator w ładowarce.
- **Akumulatory należy przechowywać poza zasięgiem dzieci.**
- **Nie otwierać akumulatora.** Istnieje niebezpieczeństwo zwarcia.
- **W przypadku uszkodzenia lub nieodpowiedniego użytkowania akumulatora może dojść do wydzielania się oparów. Może dojść do zapłonu lub wybuchu akumulatora.** Zapewnić dopływ świeżego powietrza, a w razie wystąpienia dolegliwości skontaktować się z lekarzem. Opary mogą spowodować podrażnienie dróg oddechowych.

→ W przypadku nieprawidłowego użytkowania lub uszkodzonego akumulatora może dojść do wycieku łatwopalnego płynu. Unikać kontaktu z płynem. W razie przypadkowego kontaktu miejsce zetknięcia należy opłukać wodą. W razie kontaktu płynu z oczami należy skorzystać z pomocy lekarskiej. Wyciekający płyn akumulatorowy może powodować podrażnienia skóry lub oparzenia.

→ W przypadku uszkodzenia akumulatora wyciekający płyn może spowodować zamoczenie przedmiotów znajdujących się w pobliżu. Należy sprawdzić narażone elementy.

W razie konieczności należy je wyczyścić lub ewentualnie wymienić.

→ Nie doprowadzać do zwarcia akumulatora. Nieużywany akumulator należy przechowywać z dala od spinaczy biurowych, monet, kluczy, gwoździ, śrub lub innych metalowych przedmiotów, które mogłyby doprowadzić do zwarcia styków. Zwarcie na stykach akumulatora może doprowadzić do oparzeń lub powstania ognia.

→ Po użyciu styki baterii mogą być gorące. Podczas wyjmowania baterii uważać na gorące styki.

→ Kontakt z ostrymi przedmiotami, takimi jak gwoździe lub wkrętki, bądź działaniem siły zewnętrznej może spowodować uszkodzenie akumulatora. Może dojść do wewnętrznego zwarcia, które może doprowadzić do zapłonu, dymienia, wybuchu lub przegrzania akumulatora.

→ Nigdy nie przeprowadzać konserwacji uszkodzonych akumulatorów. Konserwacja akumulatorów powinna zostać przeprowadzona wyłącznie przez producenta lub autoryzowane centrum serwisowe.

→ Chronić akumulator przed gorącym np. długotrwałym działaniem promieni słonecznych, ogniem, brudem, wodą i wilgocią. Istnieje ryzyko wybuchu lub zwarcia.



→ Akumulator należy eksploatować i przechowywać w temperaturze otoczenia od  $-20\text{ }^{\circ}\text{C}$  do  $+50\text{ }^{\circ}\text{C}$ .

Nie pozostawiać akumulatora w samochodzie np. latem. Przy temperaturach  $<0\text{ }^{\circ}\text{C}$  może w zależności od urządzenia dojść do spadku wydajności.

→ Akumulator ładować wyłącznie w temperaturach otoczenia w zakresie od  $0\text{ }^{\circ}\text{C}$  do  $+35\text{ }^{\circ}\text{C}$ . Akumulator wyposażony w złącze USB można ładować wyłącznie przez to złącze w temperaturze otoczenia w zakresie od  $+10\text{ }^{\circ}\text{C}$  do  $+35\text{ }^{\circ}\text{C}$ . Ładowanie poza dopuszczalnym zakresem temperatury może doprowadzić do uszkodzenia akumulatora lub zwiększyć zagrożenie pożarowe.

→ Po użyciu odczekać min. 30 minut do schłodzenia akumulatora, aby go naładować lub przechować.

### 1.3.3 Dodatkowe wskazówki bezpieczeństwa elektrycznego



#### NIEBEZPIECZEŃSTWO!

Zatrzymanie akcji serca!

Podczas pracy produkt wytwarza pole elektromagnetyczne. W określonych warunkach pole to może oddziaływać na aktywne i pasywne implanty medyczne. Aby uniknąć ryzyka poważnych lub śmiertelnych obrażeń ciała, zalecamy osobom posiadającym implanty medyczne przed użyciem produktu skontaktować się z lekarzem lub producentem implantu.

→ Nie używać ani nie przechowywać uszkodzonych baterii. Uszkodzone baterie natychmiast usunąć zgodnie z przepisami.

→ Ładowarkę należy podłączać wyłącznie do napięcia przemiennego podanego na tabliczce znamionowej.

→ Do produktu nie podłączać żadnego uziemienia.

→ Nie używać produktu, gdy istnieje prawdopodobieństwo burzy.

→ Styki akumulatora chronić przed wilgocią.

### 1.3.4 Dodatkowe wskazówki bezpieczeństwa osobistego



#### NIEBEZPIECZEŃSTWO!

Ryzyko uduszenia!

Istnieje ryzyko połknięcia drobnych części. W przypadku małych dzieci istnieje ryzyko uduszenia plastikową torebką.

→ Dzieci należy trzymać z dala od miejsca montażu produktu.

→ Nie przeciążać produktu (użytkować zgodnie z instrukcją obsługi).

→ Nie używać w pobliżu wody.

→ Sekatora do gałęzi należy używać wyłącznie w przewidziany sposób.

Operator lub użytkownik jest odpowiedzialny za wypadki lub zagrożenia innych osób lub ich własności.

→ Należy zwracać szczególną uwagę na zagrożenie osób trzecich przez zwiększony promień roboczy przy wysuniętym trzonku teleskopowym.

→ Podczas pracy należy założyć odpowiednie ubranie, rękawice i solidne buty.

→ Skontrolować obszary, w których ma być używany sekator do gałęzi, i usunąć wszystkie druty, ukryte przewody elektryczne oraz inne przedmioty.

→ Podczas wszystkich prac nastawczych (zmiana kąta ustawienia głowicy tnącej lub długości rury teleskopowej) należy nałożyć osłonę.

→ Sekatora do gałęzi nie stawiać na głowicy tnącej.

→ Przed użyciem lub po silnym uderzeniu należy skontrolować maszynę pod kątem pęknięcia lub uszkodzenia.

→ W razie potrzeby zlecić wykonanie odpowiednich prac naprawczych.

→ Nie używać niekompletnego produktu lub produktu, w którym wprowadzone zostały nieautoryzowane modyfikacje.

### 1.3.5 Użytkowanie i konserwacja elektronarzędzi

Należy wiedzieć, jak wyłączyć produkt w razie nagłego wypadku.

→ Nigdy nie trzymać sekatora do gałęzi za osłonę.

→ Nigdy nie używać sekatora do gałęzi z uszkodzonymi urządzeniami zabezpieczającymi.

→ Nie używać sekatora do gałęzi, stojąc na drabinie.

→ Używać sekatora do gałęzi, tylko stojąc na twardym podłożu.

→ Zdjąć akumulator:

- przed pozostawieniem sekatora do gałęzi bez nadzoru;

- przed usunięciem blokady;

- przed sprawdzeniem lub czyszczeniem sekatora do gałęzi lub wykonaniem prac przy nim;

- w przypadku napotkania na przedmiot. Sekatora do gałęzi wolno ponownie używać dopiero wtedy, gdy nie ma żadnych wątpliwości co do jego bezpiecznego stanu;

- gdy sekator do gałęzi drga nietypowo mocno. W takim przypadku należy go natychmiast sprawdzić. Nadmierne wibracje mogą spowodować obrażenia.

- przed przekazaniem produktu innej osobie.

Wszystkie nakrętki i śruby muszą być mocno dokręcone, aby zagwarantowana była bezpieczna praca produktu.

→ Jeśli sekator do gałęzi rozgrzał się podczas używania, przed odłożeniem go na miejsce przechowywania należy odczekać, aż ostygnie.

→ Nie przechowywać sekatora do gałęzi w temperaturze powyżej  $35\text{ }^{\circ}\text{C}$  lub w bezpośrednio nasłonecznionym miejscu.

→ Nie przechowywać sekatora do gałęzi w miejscach naładowanych elektrostatycznie.

→ Należy uważać na spadający ścięty materiał.

→ Pracować tylko przy świetle dziennym lub przy dobrej widoczności.

## 2. MONTAŻ



### NIEBEZPIECZEŃSTWO!

Ryzyko skaleczenia nożem.

Ryzyko zranienia w przypadku niezamierzonego uruchomienia.

→ Nosić rękawice ochronne.

→ Wyjąć akumulator.

→ Nasunąć osłonę na nóż.

### 2.1 Montaż sekatora do gałęzi [rys. A1/A2]:

#### 2.1.1 Bez przedłużki (dotyczy tylko art. 14774):

1. Głowicę tnącą ③ nasunąć do oporu na rękojeść ②. Wypustka ④ powinna przy tym być wsunięta do otworu ①.
2. Dokręcić nakrętkę ④.

#### 2.1.2 Z przedłużką (dotyczy tylko art. 14776):



### NIEBEZPIECZEŃSTWO!

Ryzyko obrażeń ciała!

Można zastosować tylko 1 przedłużkę.

→ Zastosować tylko jedną przedłużkę.

1. Przedłużkę ① nasunąć do oporu na rękojeść ②. Wypustka ④ powinna przy tym być wsunięta do otworu ①.
2. Dokręcić nakrętkę ④.
3. Głowicę tnącą ③ nasunąć do oporu na przedłużkę ①. Wypustka ④ powinna przy tym być wsunięta do otworu ①.
4. Dokręcić nakrętkę ④.

### 2.2 Montaż haka do gałęzi (dotyczy tylko art. 14774/14776) [rys. A3]:

Hak do gałęzi ma ułatwiać usuwanie ściętych gałęzi z korony drzewa lub krzewu.

#### 2.2.1 Montaż haka do gałęzi:

→ Hak do gałęzi ⑤ wsunąć do oporu w uchwyt ⑥ na głowicy tnącej ③ aż do słyszalnego zatrzaśnięcia zacisku ⑦. Upewnić się, że zacisk zatrzasnął się.

#### 2.2.2 Demontaż haka do gałęzi:

1. Najpierw pociągnąć zacisk ⑦ do góry.
2. Następnie wysunąć hak do gałęzi ⑤ z uchwytu ⑥ na głowicy tnącej ③.

### 3. OBSŁUGA



#### NIEBEZPIECZEŃSTWO!

##### Ryzyko skaleczenia nożem.

Ryzyko zranienia w przypadku niezamierzonego uruchomienia.

- Nosić rękawice ochronne.
- Wyjąć akumulator.
- Nasunąć osłonę na nóż.

#### 3.1 Ładowanie akumulatora [rys. O1/O2/O3]:



#### UWAGA!

Napięcie pochodzące ze źródła prądu musi być zgodne z napięciem określonym na tabliczce znamionowej ładowarki.

- Zwrócić uwagę na napięcie sieciowe.

**W przypadku sekatorów akumulatorowych do gałęzi GARDENA art. 14772-55/14774-55/14776-55 akumulator i ładowarka są zawarte w zestawie.**

W ramach inteligentnego ładowania stan naładowania akumulatora zostanie automatycznie rozpoznany i akumulator zostanie naładowany optymalnym prądem ładowania każdorazowo dostosowanym do temperatury i napięcia akumulatora.

Pozwala to chronić akumulator, który w przypadku przechowywania w ładowarce pozostaje zawsze całkowicie naładowany.

1. Nacisnąć przycisk odblokowujący (A) i wyjąć akumulator (B) z mocowania akumulatora (D).
2. Podłączyć ładowarkę akumulatorów (C) do gniazda zasilania sieciowego.
3. Wsunąć ładowarkę akumulatorów (C) na akumulator (B).

**Jeśli wskaźnik stanu naładowania (L) na ładowarce miga na zielono, akumulator jest ładowany.**

**Jeśli wskaźnik stanu naładowania (L) na ładowarce stale świeci się na zielono, akumulator jest całkowicie naładowany** (czas ładowania, patrz 7. DANE TECHNICZNE).

4. Podczas ładowania należy regularnie sprawdzać stan naładowania.
5. Gdy akumulator (B) jest całkowicie naładowany, można odłączyć akumulator (B) od ładowarki (C).

#### 3.2 Znaczenie symboli na wyświetlaczu:

##### 3.2.1 Wskazania na ładowarce [rys. O3]:

###### Miganie wskaźnika stanu naładowania (L)

Proces ładowania jest sygnalizowany **miganie** wskaźnika stanu naładowania (L).



**Wskazówka:** proces ładowania jest możliwy tylko wtedy, gdy temperatura akumulatora leży w dopuszczalnym zakresie temperatur ładowania, patrz 7. DANE TECHNICZNE.

###### Stale świecenie wskaźnika stanu naładowania (L)



**Stale świecenie** wskaźnika stanu naładowania (L) sygnalizuje całkowite naładowanie akumulatora **lub** informuje o tym, że temperatura akumulatora leży poza dopuszczalnym zakresem temperatury ładowania i dlatego akumulator nie może być ładowany. Ładowanie akumulatora rozpocznie się po osiągnięciu dopuszczalnej temperatury ładowania.

Jeśli akumulator nie jest podłączony, **stale świecenie** wskaźnika stanu naładowania (L) sygnalizuje, że wtyczka sieciowa jest umieszczona w gniazdku i ładowarka jest gotowa do pracy.

##### 3.2.2 Wskazanie stanu naładowania akumulatora (P) na produkcie [rys. O4/O1]:

Po uruchomieniu produktu wskazanie stanu naładowania akumulatora (P) jest wyświetlane przez 5 sekund.

Wskazanie stanu naładowania akumulatora	Stan naładowania akumulatora
Diody (1), (2) i (3) świecą się na zielono	Stan naładowania 67 – 100 %
Diody (1) i (2) świecą się na zielono	Stan naładowania 34 – 66 %
Dioda (1) świeci się na zielono	Stan naładowania 11 – 33 %
Dioda (1) miga na zielono	Stan naładowania 0 – 10 %

**Jeśli dioda (1) miga na zielono, należy naładować akumulator.**

Jeśli dioda usterki (M) świeci się lub miga, patrz 6. USUWANIE USTEREK.

#### 3.3 Pozycja robocza [rys. O5]:

→ Trzymać sekator do gałęzi jedną ręką za górną powierzchnię uchwytu (U), a drugą – za rękojeść (H).

#### 3.4 Wysuwanie uchwytu teleskopowego (dotyczy tylko art. 14774/14776) [rys. O6]:

Rurę teleskopową (2) można wysunąć bezstopniowo na długość maks. 40 cm.



#### NIEBEZPIECZEŃSTWO!

##### Ryzyko obrażeń ciała!

Podczas wysuwania uchwytu teleskopowego może dojść do zakleszczenia dłoni pomiędzy tuleją zaciskową i pomarańczową nakrętką, gdy sekator do gałęzi jest skierowany do góry.

→ Podczas wysuwania uchwytu teleskopowego sekator do gałęzi trzymać poziomo.

1. Poluzować pomarańczową nakrętkę (2).
2. Wysunąć uchwyt teleskopowy (2) na żądaną długość.
3. Ponownie dokręcić pomarańczową nakrętkę (2).

#### 3.5 Nachylanie głowicy tnącej [rys. O7]:

Głowicę tnącą (3) można ustawiać w 4 pozycjach co 20° w zakresie od 0° do 60°.

1. Nacisnąć mechanizm regulacji przegubowej (10) i ustawić głowicę tnącą (3) pod żądanym kątem.
2. Pozwolić głowicy tnącej (3) zatrzasnąć się w wybranej pozycji. *Upewnić się, że głowica tnąca zatrzasnęła się.*

#### 3.6 Uruchamianie sekatora do gałęzi [rys. O1]:



#### NIEBEZPIECZEŃSTWO!

##### Ryzyko obrażeń ciała!

Ryzyko obrażeń ciała, jeśli po zwolnieniu dźwigni uruchamiającej produkt nie wyłączy się.

- Nigdy nie mostkować urządzeń zabezpieczających lub wyłącznika.
- Na przykład nie podwijać dźwigni uruchamiającej na uchwycie.

##### 3.6.1 Uruchamianie sekatora do gałęzi:

Produkt jest wyposażony w podwójny wyłącznik bezpieczeństwa (dźwignia uruchamiająca i blokada bezpieczeństwa) zabezpieczający przed niezamierzonym włączeniem.

1. Wsunąć akumulator (B) w mocowanie akumulatora (D) aż do jego słyszalnego zablokowania.
2. Otworzyć zamknięcie (4) osłony i zdjąć osłonę z noża.
3. Trzymać sekator do gałęzi jedną ręką za górną powierzchnię uchwytu (U), a drugą – za rękojeść (H).
4. Przesunąć blokadę bezpieczeństwa (10) do przodu i krótko pociągnąć dźwignię uruchamiającą (11) do rękojeści (H). *Nóż nieznacznie się zamknie, a następnie w pełni otworzy się w celu inicjacji. Sekator do gałęzi jest gotowy do pracy.*
5. Przesunąć blokadę bezpieczeństwa (10) do przodu i pociągnąć dźwignię uruchamiającą (11) do uchwytu (U). *Sekator do gałęzi zamknie się i pozostanie zamknięty do chwili zwolnienia dźwigni uruchamiającej. Jednocześnie wskazanie stanu naładowania akumulatora (P) będzie wyświetlane przez 5 sekund.*
6. Zwolnić blokadę bezpieczeństwa (10).

##### 3.6.2 Funkcja uśpienia/wyłącznika czasowego:

Jeśli sekator do gałęzi nie będzie używany przez 15 minut, wyłączy się. Wówczas w celu ponownej inicjacji należy krótko pociągnąć dźwignię uruchamiającą do rękojeści.

#### 3.7 Transport sekatora do gałęzi:

1. Zwolnić dźwignię uruchamiającą (11). *Sekator zatrzyma się.*
2. Wyjąć akumulator.
3. Nasunąć osłonę na nóż.

## 4. KONSERWACJA



### NIEBEZPIECZEŃSTWO!

#### Ryzyko skaleczenia nożem.

Ryzyko zranienia w przypadku niezamierzonego uruchomienia.

- Nosić rękawice ochronne.
- Wyjąć akumulator.
- Nasunąć osłonę na nóż.

### 4.1 Czyszczenie sekatora do gałęzi:



### NIEBEZPIECZEŃSTWO!

#### Ryzyko obrażeń ciała!

Ryzyko zranienia i uszkodzenia produktu.

- Nie czyścić produktu wodą lub strumieniem wody (zwłaszcza pod ciśnieniem).
- Nie używać do czyszczenia chemikaliów, m.in. benzyny lub rozpuszczalników. Niektóre z nich mogą zniszczyć ważne elementy z tworzywa sztucznego.

### Szczeliny wentylacyjne powinny być zawsze czyste.

1. Sekator do gałęzi wyczyścić wilgotną ściereczką.
2. Oczyścić szczeliny wentylacyjne za pomocą miękkiej szczotki (nie używać ostrych przedmiotów).
3. W razie konieczności głowicę tnącą wyczyścić za pomocą szczotki.

### 4.2 Czyszczenie akumulatora i ładowarki akumulatorów:

Przed podłączeniem ładowarki akumulatorów powierzchnia oraz styki akumulatora i ładowarki akumulatorów powinny być czyste i suche.

- Nie używać bieżącej wody.

#### 4.2.1 Czyszczenie akumulatora:

Do czyszczenia akumulatora nie używać substancji chemicznych.

- Od czasu do czasu oczyścić szczeliny wentylacyjne oraz styki akumulatora przy użyciu miękkiego, czystego i suchego pędzelka.

#### 4.2.2 Czyszczenie ładowarki akumulatorów:

- Oczyścić styki oraz elementy z tworzywa sztucznego przy użyciu miękkiej, suchej szmatki.

## 5. PRZECHOWYWANIE

### 5.1 Przerwa w użytkowaniu:

Produkt przechowywać poza zasięgiem dzieci.

1. Wyjąć akumulator.
2. Nasunąć osłonę na nóż.
3. Naładować akumulator.
4. Oczyścić sekator do gałęzi, akumulator i ładowarkę (patrz 4. KONSERWACJA).
5. Przechowywać sekator do gałęzi, akumulator oraz ładowarkę akumulatorów w suchym, zamkniętym i zabezpieczonym przed działaniem mrozu miejscu.

## 6. USUWANIE USTEREK









### NIEBEZPIECZEŃSTWO!

#### Ryzyko skaleczenia nożem.

Ryzyko zranienia w przypadku niezamierzonego uruchomienia.

- Nosić rękawice ochronne.
- Wyjąć akumulator.
- Nasunąć osłonę na nóż.

### 6.1 Tabela zakłóceń:

Problem	Możliwa przyczyna	Postępowanie
Nie można nacisnąć dźwigni uruchamiającej	Przycisk Start zablokowany.	→ Zwolnić dźwignię uruchamiającą.
Sekator do gałęzi nie uruchamia się lub samoczynnie się zatrzymuje. Dioda  miga na zielono [rys. 04]	Akumulator jest rozładowany.	→ Naładować akumulator.
Sekator do gałęzi nie uruchamia się lub samoczynnie się zatrzymuje. Dioda usterki  świeci się na czerwono [rys. 04]	Temperatura akumulatora poza dopuszczalnym zakresem.	→ Odczekać, aż temperatura akumulatora ponownie będzie leżeć w zakresie od 0 °C do + 35 °C.
	Między styki akumulatora dostały się krople wody lub wilgoć.	→ Usunąć krople wody lub wilgoć suchą szmatką.
	Przeszkoda blokuje silnik.	→ Usunąć przeszkodę.
Sekator do gałęzi nie uruchamia się lub samoczynnie się zatrzymuje. Dioda usterki  miga na czerwono [rys. 04]	Sekator do gałęzi jest uszkodzony.	→ Zwrócić się do serwisu GARDENA.
Sekator do gałęzi nie uruchamia się lub samoczynnie się zatrzymuje. Dioda usterki  świeci się [rys. 04]	Akumulator nie jest poprawnie umieszczony w mocowaniu.	→ Umieścić akumulator w mocowaniu akumulatora aż do słyszalnego zablokowania.
	Akumulator jest uszkodzony.	→ Wymienić akumulator.
	Sekator do gałęzi jest uszkodzony.	→ Zwrócić się do serwisu GARDENA.
Proces ładowania nie jest możliwy.	Akumulator nie jest prawidłowo wsunięty na ładowarkę.	→ Wsunąć akumulator prawidłowo na ładowarkę.
Wskaźnik stanu naładowania  świeci się stale na zielono [rys. 03]	Styki akumulatora są zabrudzone.	→ Oczyścić styki akumulatora (np. poprzez kilkakrotne wsunięcie i wysunięcie akumulatora. Ewentualnie wymienić akumulator).
	Temperatura akumulatora poza dopuszczalnym zakresem.	→ Odczekać, aż temperatura akumulatora ponownie będzie leżeć w zakresie od 0 °C do + 35 °C.
	Akumulator jest uszkodzony.	→ Wymienić akumulator.
Proces ładowania nie jest możliwy.	Wtyczka ładowarki nie jest prawidłowo podłączona.	→ Włożyć wtyczkę całkowicie do gniazdka.
Wskaźnik stanu naładowania  nie świeci się [rys. 03]	Gniazdko, kabel zasilający lub ładowarka jest uszkodzona.	→ Sprawdzić napięcie sieciowe. Ewentualnie zlecić sprawdzenie ładowarki przez autoryzowanego partnera handlowego lub serwis GARDENA.

### WSKAZÓWKA:

Naprawy mogą być wykonywane tylko przez punkty serwisowe GARDENA lub przez autoryzowanych przedstawicieli GARDENA.

- W przypadku wystąpienia innych usterek prosimy o kontakt z serwisem GARDENA.

## 7. DANE TECHNICZNE

Sekatory do gałęzi	Jednostka	Wartość (art. 14772)	Wartość (art. 14774)	Wartość (art. 14776)
Maks. średnica gałęzi	mm	28	28	28
Maks. liczba cięć na jednym ładowaniu				
PBA 18V 2,0Ah W-B		400	400	400
PBA 18V 2,5Ah W-B		500	500	500
PBA 18V 3,0Ah W-B		600	600	600
PBA 18V 4,0Ah W-C		800	800	800
PBA 18V 5,0Ah W-C		1000	1000	1000
PBA 18V 6,0Ah W-C		1200	1200	1200
Zakres wysuwania uchwytu teleskopowego	cm	–	215 – 255	320 – 360
Maks. wysokość (przy wysuniętym uchwycie teleskopowym)	cm	110	255	360
Waga (bez akumulatora)	kg	1,9	3,4	4,1
Poziom ciśnienia akustycznego L <sub>PA</sub> <sup>1)</sup>	dB (A)	65	63	57
Niepewność pomiaru k <sub>PA</sub>		3	3	3

Sekatory do gałęzi	Jednostka	Wartość (art. 14772)	Wartość (art. 14774)	Wartość (art. 14776)
Poziom mocy akustycznej $L_{WA}^{2)}$ : zmierzony/gwarantowany Niepewność pomiaru $K_{WA}$	dB (A)	76 / 79 3	77 / 80 3	77 / 80 3
Wibracje dłoni/ramię $a_{hvw}^{1)}$ Niepewność pomiaru $K_{hvw}$	$m/s^2$	$\leq 2,5$ 1,5	$\leq 2,5$ 1,5	$\leq 2,5$ 1,5

Metoda pomiarowa zgodnie z: <sup>1)</sup> EN IEC 62841-4-2 <sup>2)</sup> RL 2000/14/EC / S.I. 2001/1701



**WSKAZÓWKA:** podany poziom emisji wibracji został zmierzony zgodnie ze znormalizowaną metodą kontroli i może być stosowany do porównywania elektronarzędzia z innymi narzędziami tego typu. Wartość ta może być stosowana również do wstępnej oceny ekspozycji. Poziom emisji wibracji może różnić się podczas rzeczywistego użytkowania elektronarzędzia, w zależności od sposobu zastosowania maszyny. Ze względów bezpieczeństwa maszyna powinna pracować nieprzerwanie maksymalnie przez 1 godzinę.

Akumulator systemowy PBA 18V 2,0Ah W-B	Jednostka	Wartość (art. 14902)
Napięcie akumulatora	V (DC)	18
Pojemność akumulatora	Ah	2,0
Liczba ogniwi (litowo-jonowych)		5
Odpowiednie ładowarki akumulatorów systemowych POWER FOR ALL		AL 1810 CV / AL 1815 CV / AL 18V-20 / AL 1830 CV / AL 1880 CV

Ładowarka akumulatorów AL 1810 CV P4A	Jednostka	Wartość (art. 14900)
Napięcie sieciowe	V (AC)	220 – 240
Częstotliwość sieciowa	Hz	50 – 60
Moc znamionowa	W	26
Napięcie ładowania akumulatora	V (DC)	18
Maks. prąd ładowania akumulatora	mA	1000
Czas ładowania akumulatora (ok.)		
PBA 18V 2,0Ah W-B	min	115
PBA 18V 2,5Ah W-B	min	136
PBA 18V 4,0Ah W-C	min	228
Dopuszczalny zakres temperatury ładowania	°C	0 – 35
Ciężar podany zgodnie z procedurą EPTA 01:2014	kg	0,17
Klasa zabezpieczenia		□ / II
Odpowiednie akumulatory systemowe POWER FOR ALL		PBA 18V

## 8. AKCESORIA/CZĘŚCI ZAMIENNE

Przedłużka GARDENA	Do przedłużania art. 14774 lub jako część zapasowa.	art. 14772-20.630.00 artykuł dostępny za pośrednictwem serwisu GARDENA
Ostona GARDENA do akumulatorów Power+	Zapewnia ochronę akumulatorów przed wilgocią.	art. 14800-00.600.36 artykuł dostępny za pośrednictwem serwisu GARDENA
GARDENA Akumulator systemowy P4A PBA 18V/45 P4A PBA 18V/72	Zapasowy akumulator zapewniający dodatkowy czas pracy.	art. 14903 art. 14905
GARDENA Szybka ładowarka akumulatorów AL 1830 CV P4A	Do szybkiego ładowania akumulatora systemowego POWER FOR ALL PBA 18V..W..	art. 14901

## 9. SERWIS

Prosimy skorzystać z adresu zamieszczonego na załączonej karcie gwarancyjnej.

## 10. UTYLIZACJA

### 10.1 Utylizacja sekatora do gałęzi

(zgodnie z Dyrektywą 2012/19/UE / S.I. 2013 nr 3113):



Produktu nie wolno utylizować razem z normalnymi odpadami komunalnymi. Produkt należy zutylizować zgodnie z lokalnymi przepisami ochrony środowiska.

### WAŻNE!

→ Produkt należy zutylizować za pośrednictwem lokalnego zakładu utylizacji odpadów.

### 10.2 Utylizacja akumulatora:



Akumulator zawiera ogniwa litowo-jonowe. W związku z tym nie może być usuwany razem z normalnymi odpadami komunalnymi, lecz powinien zostać przekazany do utylizacji.

Li-ion

### WAŻNE!

- Całkowicie rozładować ogniwa litowo-jonowe (skontaktować się z serwisem GARDENA).
- Styki ogniwi litowo-jonowych zabezpieczyć przed zwarcieniem.
- Ogniwa litowo-jonowe zutylizować za pośrednictwem lokalnego zakładu utylizacji odpadów.

## hu EasyCut 110/18V P4A akkumulátoros ágvágó olló/HighCut 250/18V P4A/HighCut 360/18V P4A összecsisztatható akkumulátoros fa- és bozótvégó

1. BIZTONSÁGI ÚTMUTATÁSOK	69
2. SZERELÉS	72
3. KEZELÉS	72
4. KARBANTARTÁS	73
5. TÁROLÁS	73
6. HIBAELHÁRÍTÁS	73
7. MŰSZAKI ADATOK	74
8. TARTOZÉKOK/PÓTKATRÉSZEK	74
9. SZERVIZ	74
10. ÁRTALMATLANÍTÁS	74

Az eredeti útmutató fordítása.

## 1. BIZTONSÁGI ÚTMUTATÁSOK

### 1.1 A használt jelképek magyarázata:



Olvassa el a használati utasítást.



Veszély! – Tartsa távol a kezét a késtől.



Ne tegye ki a terméket esőnek.



Viseljen szem- és fejevédőt.

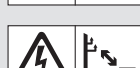

Tartson távolságot.

Áramütés okozta életveszély!  
Tartson egy legkevesebb 10 m-es távolságot az elektromos vezetékektől!



Tisztítás vagy karbantartás előtt vegye le az akkumulátort.

## 1.2 Általános biztonsági útmutatások

### 1.2.1 Általános biztonsági útmutatások gépekhez



#### FIGYELMEZTETÉS!

Olvassa el a szóban forgó géphez adott valamennyi biztonsági útmutatást, utasítást, képanyagot és műszaki adatot.

Ha nem tart be minden lenti utasítást, áramütés érheti, tűz ütethet ki és/vagy súlyos személyi sérülések következhetnek be.

Őrizzen meg minden biztonsági útmutatást és utasítást későbbi felhasználásra. A biztonsági útmutatásokban alkalmazott „gép” fogalom a (csatlakozókábellel) hálózatra csatlakoztatható gépekre és (hálózati kábel használata nélkül) akkumulátorral üzemeltetett gépekre egyaránt vonatkozik.

#### 1) A munkaterület biztonsága

a) **Tartsa a munkaterületet tisztán és jól világítsa meg.** A rendezetlen vagy sötét, nem kellően megvilágított munkaterületek a balesetek gyakori forrásai.

b) **Ne dolgozzon a géppel robbanásveszélyes környezetben, ahol például gyúlékony folyadékok, gázok vagy porok találhatók.** Működésük közben a gépek szikrákat keltenek, amelyektől a por vagy a gázok meggyulladhatnak.

c) **A gép használata alatt ne engedjen gyermekeket és másokat a közelébe.** Ha bármi elvonja a figyelmét, elveszítheti a gép feletti ellenőrzést.

#### 2) Elektromos biztonság

a) **A gép csatlakozódugójának bele kell illesnie a dugaszolóaljzatba. Soha ne alakítsa át semmilyen módon a csatlakozódugót. Védőföldeléssel ellátott gépekkel együtt ne használjon adaptercsatlakozókat.**

A nem módosított csatlakozódugók és megfelelő csatlakozó aljzatok használata csökkenti az elektromos áramütés kockázatát.

b) **Kerülje az érintkezést az olyan földelt felületekkel, mint a csővezetékek, radiátorok, tűzhelyek és hűtőszekrények.**

Nő az áramütés kockázata, ha a földelt készülékekhez ér.

c) **Óvja a gépeket az esőtől vagy nedvességtől.**

A gépbe jutó víz fokozza az áramütés kockázatát.

d) **A csatlakozóvezetékét csak a kijelölt célra használja! Ne cipelje, lógassa a gépet, vagy húzza ki a csatlakozót a csatlakozóaljzattól annál fogva! Tartsa távol a kábelt felhevült tárgytól, olajtól, éles peremektől vagy mozgó géprészekről.**

A sérült vagy megtekeredett kábel megnöveli az áramütés kockázatát.

e) **Ha a géppel szabadban fog dolgozni, csak kültéri használatra is alkalmas hosszabbító vezetékkel használjon.** A szabadtéri használatra szánt hosszabbító kábel használata csökkenti az áramütés kockázatát.

f) **Ha elkerülhetetlen a gépnek nedves környezetben történő használata, használjon hibaáram-védőkapcsolót.**

A hibaáram-védőkapcsoló (RCD) alkalmazása csökkenti az áramütés kockázatát.

#### 3) Személyi biztonság

a) **Mindig legyen figyelmes, figyeljen arra, amit csinál, és használja a józan esztét, amikor géppel dolgozik. Ne használjon gépeket, ha fáradt, vagy kábítószert, alkoholt vagy gyógyszereket használ. A gép használata során már egyetlen pillanatnyi figyelmetlenség is komoly sérülésekhez vezethet.**

b) **Használjon személyi védőfelszerelést és mindig hordjon védőszemüveget.** A gép fajtájától és alkalmazásától függően az olyan egyéni védőfelszerelések használata, mint a porvédő maszk, csúszásmentes biztonsági cipő, védősisak, vagy hallásvédő, csökkenteni fogja a személyi sérülések kockázatát.

c) **Kerülje el a készülék véletlen üzembe helyezését. Győződjön meg róla, hogy a gép ki van kapcsolva, mielőtt csatlakoztatná az áramforrásra és/vagy az akkumulátorra, felemelje vagy egyik helyről a másikra vinné.**

Ha a gépet úgy viszi egyik helyről a másikra, hogy közben az ujjai rajta van a kapcsolón, vagy a gépet bekapcsolt állásban csatlakoztatja az áramforrásra, ez balesetekhez vezethet.

d) **Távolítsa el a beállító szerszámokat vagy csavarkulcsokat, mielőtt bekapcsolná a gépet.**

A gép forgó részében hagyott szerszám vagy csavarkulcs sérülésekhez vezethet.

e) **Kerülje a rendellenes testtartást. Ügyeljen arra, hogy biztos lábakon álljon, és hogy ne veszítse el az egyensúlyát.**

Ezáltal még váratlan helyzetekben is könnyebben fogja tudni ellenőrizni a gépet.

f) **Viseljen megfelelő ruházatot. Ne viseljen bő ruházatot vagy ékszereket. Mozgó alkatrészekről tartsa távol a haját és ruházatát.**

A laza ruhát, az ékszereket vagy a hosszú haját elkaphatják a mozgó alkatrészek.

g) **Ha az eszköze porszívó és porgyűjtő eszközök szerelhetők rá, akkor azokat megfelelő módon kell csatlakoztatni és használni.**

Porszívó használata csökkenti a porral kapcsolatos kockázatokat.

h) **A biztonság tekintetében ne ringassa magát hamis illúzióba, és ne batesztelje el a gépekre vonatkozó biztonsági szabályokat, még akkor sem, ha a gyakori használata révén már jól tud bánni a géppel.** A hanyagság a másodperc töredéke alatt súlyos sérülésekhez vezethet.

#### 4) A gép használata és kezelése

a) **Ne terhelje túl a gépet. A munkájához mindig az adott helyzetnek megfelelő gépet használja.** A hozzáillő géppel jobban és biztonságosabban tud dolgozni a megadott teljesítménytartományban.

b) **Ne használja a gépet, ha meghibásodott a kapcsolója.**

Ha a gépet már nem lehet be- és kikapcsolni, az veszélyes, és javítást igényel.

c) **Húzza ki a csatlakozódugót a hálózati aljzattól, és/vagy vegye ki az akkumulátort, mielőtt beállításokat végezne, tartozékokat cserélné, vagy elrakná a gépet.** Ezzel az óvintézkedéssel megakadályozhatja, hogy a gép akarata ellenére elinduljon.

d) **Tartsa olyan helyen a nem használt gépet, ahol gyerekek nem férhetnek hozzá. Ne hagyja, hogy olyanok használják a gépet, akik nem ismerik a működését, vagy akik nem olvasták el ezeket az utasításokat.**

Gyakorlatlan személyek számára a gépek veszélyt jelentenek.

e) **Ápolja kellő gondnal a gépeket. Ellenőrizze, hogy a mozgó alkatrészek kifogástalanul működnek-e és nem szorulnak-e, nincsenek-e törött alkatrészek, vagy nem sérültek-e meg annyira, hogy már hátrányosan befolyásolják a gép működését. Még a gép használata előtt javíttassa meg a megrongálódott alkatrészeket.**

Számos baleset oka a rosszul karbantartott gépben keresendő.

f) **A vágószerszámokat tartsa élesen és tisztán.**

A gondosan karbantartott, éles vágóélekkel rendelkező vágószerszámok kevésbé akadnak meg, és könnyebben vezethetők.

g) **A gépet, a tartozékokat, tartalék szerszámokat stb. a közölt utasításoknak megfelelően használja. Ennek során vegye figyelembe a munkafeltételeket és az elvégzendő munkát.** A gépeknek az előíranyzattól eltérő használata veszélyes helyzetek kialakulásához vezethet.

h) **Tartsa a fogantyúkat és fogantyú felületeket szárazon, tisztán, olaj- és zsírmentes állapotban. Csúszós fogantyúkkal és fogantyú felületekkel váratlan helyzetekben nem lehet biztonságos módon kezelni és ellenőrizni a gépet.**

#### 5) Az akkumulátoros szerszám használata és kezelése

a) **Az akkumulátor feltöltéséhez csak a gyártó által ajánlott töltőkészüléket használja. Más töltőkészülék használata esetén az akkumulátorok tönkretelhetnek, és tűzveszély is fennáll.**

b) **A gépekben csak a számukra előírt akkumulátorokat használja.**

Más akkumulátorok használata sérülésveszéllyel és tűzveszéllyel járhat.

c) **A használaton kívüli akkumulátort tartsa távol az iratkapcsoktól, érméktől, kulcsoktól, szögektől, csavaroktól vagy egyéb kis fémtárgyaktól, melyek az érintkezők áthidalását okozhatják.** Az akkumulátor érintkezőinek rövidre zárása következtében tűz vagy égési sérülés keletkezhet.

d) **Helytelen használat esetén az akkumulátorból folyadék távozhhat. Ne érjen hozzá ehhez a folyadékhoz. Ha mégis véletlenül a bőrére kerülne, mossa le vízzel. Ha a folyadék a szemébe kerülne, a vízzel való lemosás után forduljon orvoshoz.**

Az akkumulátorból kilépő folyadék bőrirritációt vagy égési sérülést okozhat.

e) **Ne használja az akkumulátort, ha sérült vagy deformálódott.**

A sérült vagy deformálódott akkumulátorok kiszámíthatatlanul működhetnek, és tüzet, robbanást vagy személyi sérülést okozhatnak.

f) **Akkumulátorokat ne tegyen ki tűz vagy magas hőmérséklet hatásának. A tűz és a 130 °C-nál nagyobb hőmérséklet robbanást idézhet elő.**

g) **Kövessen minden töltési utasítást, és soha ne töltse az akkumulátort vagy az akkumulátoros eszközt, ha a hőmérséklet a használati utasításban megadott tartományon kívül van.**

A helytelen módon, vagy az engedélyezett hőmérsékleti tartományon kívül végzett töltés tönkre teheti az akkumulátort, és növelheti a tűz kockázatát.

#### 6) Szerviz

a) **A gépet csak szakképzett szakemberekkel, és kizárólag eredeti pótalkatrészek felhasználásával javíttassa.**

Ez a biztosíték arra, hogy a gép továbbra is biztonságos módon fog működni.

b) **Megrongálódott akkumulátorokat soha ne vessen alá karbantartásnak. Az akkumulátorokon mindennemű karbantartást lehetőség szerint csak a gyártónak vagy a hivatalos ügyfélszolgálatoknak szabad végezni.**

Az ágvágó használatát országos előírások korlátozhatják.

Használat előtt, és amennyiben esetleg lejtette, vagy ha különféle ütések érték, vizsgálja ki, hogy nem keletkeztek-e benne komolyabb károk vagy hibák.

#### 1.2.2 Biztonsági útmutatások az ágvágó használatához:

a) **Vágás közben a kés ne kerüljön közel a testéhez. A kés járása közben ne próbálja eltávolítani a vágaleköt, vagy megfogni a levágandó anyagot. A késnek még a kapcsoló kikapcsolása után is tovább forognak.**

Az ágvágó használata során már egy pillanatnyi figyelmetlenség is súlyos sérülésekhez vezethet.

b) **Az ágvágót álló helyzetben lévő késsel, a fogantyújánál fogva vigye, az ujjait pedig tartsa távol a teljesítménykapcsolóktól.**

Az ágvágó helyes hordozása csökkenti az akaratlan működés, és így a kés okozta sérülések kockázatát.

c) **Az ágvágó szállítása vagy elrakása előtt mindig húzza rá a védőburkolatot a késekre. Az ágvágó szakszerű kezelése csökkenti a kés okozta személyi sérülések veszélyét.**

d) **Mielőtt eltávolítaná a kés alá szorult vágaleköt, vagy karbantartási munkába fogna, bizonyosodjon meg arról, hogy kikapcsolta az összes teljesítménykapcsolót, és kivette vagy leválasztotta az akkumulátor egységet. A beszorult vágalek eltávolítása, vagy a karbantartás végzése közben akaratlanul bekapcsolódó ágvágó súlyos személyi sérülésekhez vezethet.**

e) **Mielőtt eltávolítaná a kés alá szorult vágaleköt, vagy karbantartási munkába fogna, bizonyosodjon meg arról, hogy az összes teljesítménykapcsoló ki van kapcsolva, és a bekapcsolászárr működésbe van hozva.** A beszorult vágalek eltávolítása, vagy a karbantartás végzése közben akaratlanul bekapcsolódó ágvágó súlyos személyi sérülésekhez vezethet.

f) **Az ágvágót kizárólag a szigetelt fogantyúfelületeknél fogva tartsa, mivel a kés érintkezésbe kerülhet a földben megbúvó vezetékekkel. A késnek a feszültség alatt álló vezetékekkel történő érintkezéskor az eszköz fém részei feszültség alá kerülhetnek, és áramütést okozhatnak.**

g) Az eszközzel ne közelítse meg a lenyírandó sövény területén lévő vezetőkeket. A sövényekben és bokrokban vezeték bújhat meg, amelyekbe a kés véletlenül belevághat.

h) Rossz időben, de különösen villámcsapás veszélye esetén ne használja az ágvágót. Ezzel csökkenhet a kockázata, hogy villámcsapás éri.

### 1.2.3 Biztonsági útmutatások a nagyobb kinyúlású ágvágó használatához:

a) Soha ne használja a nagyobb kinyúlású ágvágót áramvezetékek közelében, csökkentve ezzel a halálos áramütések kockázatát.

Áramvezetékek megérintése, vagy az ilyenek közelében végzett sövénynyírás súlyos sérülésekhez vagy akár halálos áramütéshez vezethet.

b) A nagyobb kinyúlású ágvágót mindig két kézzel használja. A nagyobb kinyúlású ágvágót mindig két kézzel tartsa, nehogy elveszítse felette az uralmát.

c) Amikor fej felett dolgozik a nagyobb kinyúlású ágvágóval, viseljen fejtámaszt. A lepotyogó letört darabok súlyos sérülésekhez vezethetnek.

→ Nézze át a sövényeket és bokrokat, hogy nem bújnak-e meg bennük rejtett tárgyak (pl. drótkerítés és rejtett vezeték).

→ Használjon 30 mA-es vagy annál kisebb kioldóáramú hibaáram védőkapcsolót.

→ Az ágvágót mindig a két fogantyújánál fogva, két kézzel használja.

→ Az ágvágót mindig a földön állva használja. Létráról vagy egyéb ingatag felületről nem szabad dolgozni vele.

→ Mielőtt használni kezdené az ágvágót, győződjön meg arról, hogy a mozgó alkatrészek (pl. a nyélhosszabbító és az elforduló elem) reteszelőszervei reteszelt állapotban vannak.

## 1.3 További biztonsági útmutatások

### 1.3.1 Rendeltetészerű használat:

A GARDENA ágvágó magánházak zöldjében és hobbikertekben álló fák, sövények, bokrok és cserjék max. 28 mm átmérőjű ágainak levágására készült. A termék hosszú ideig tartó működtetésre nem alkalmas (hivatásszerű használat).



#### VESZÉLY!

Személyi sérülés veszélye!

→ Az ágakat darabokban távolítsa el, nehogy a lezuhanó ágak etalálhassák, vagy a leesett ágak visszapatthassanak.

→ Vágás közben ne álljon az ág alá.

→ Tavak ápolásához ne használja az ágvágót.

### 1.3.2 Biztonsági útmutatások akkumulátorokhoz és töltőkészülékekhez

→ Olvasson el minden biztonsági útmutatást és utasítást.

A biztonsági útmutatások és utasítások be nem tartása áramütést, tüzet és/vagy súlyos sérüléseket okozhat.



→ Őrizze meg jól ezt a használati utasítást.

Csak akkor használja a töltő készüléket, ha az összes funkció használhatóságát teljes mértékben meg tudja ítélni és azokat el is tudja végezni.

→ A készülék használata, tisztítása és karbantartása közben tartsa rajta a szemét a gyerekeken. Így biztos lehet benne, hogy a gyermekek nem fognak játszani a töltő készülékkel.

→ Csak POWER FOR ALL rendszerű, PBA 18V típusú, 1,5 Aó-nál nagyobb kapacitású, (minimum 5 cellás) Li-ion akkumulátorokat töltsön vele. Az akkumulátor feszültségének egyeznie kell a töltő készülék akkumulátor-töltő feszültségével. Ne töltsön vele nem tölthető akkumulátorokat. Máskülönben tűz és robbanás veszélyének teszi ki magát.

→ Ügyeljen rá, hogy a töltő készüléket ne érje eső vagy nedvesség. Ha víz jut az elektromos készülékek belsejébe, megnő az áramütés kockázata.

→ Tartsa tisztán a töltő készüléket. Az elkoszolódás áramütés veszélyével jár.

→ Használat előtt vizsgálja át a töltő készüléket, kábelt és csatlakozódugót. Ha sérüléseket tapasztal, ne használja a töltő készüléket. Saját kezével ne nyissa fel a töltő készüléket! Ha javítani kell, csak képzett szakemberrel, és csak eredeti pótkatrészek felhasználásával végeztesse el a munkát. A megromló töltő készülékek, kábelek és csatlakozódugók miatt megnő az áramütés kockázata.

→ Ne használja a töltő készüléket gyúlékony felületen (pl. papíron, textilákon stb.), ill. éghető környezetben.

A töltő készülék a töltés során felmelegszik, így tűzveszély keletkezik.

→ Ha szükségessé válik a csatlakozóvezeték cseréje, akkor azt a GARDENA-nak, vagy a GARDENA elektromos kéziszerszám forgalmazók hivatalos ügyfélszolgálatának kell elvégeznie a biztonsági kockázatok elkerülése érdekében.

→ Töltés alatt ne üzemeltesse a terméket.

→ Ezek a biztonsági útmutatások csak a POWER FOR ALL rendszer 18 V-os Li-ion akkumulátoraira vonatkoznak.

→ Az akkumulátort csak a POWER FOR ALL rendszer partnerei által készített termékekben használja. A POWER FOR ALL jelöléssel ellátott 18 V-os akkumulátorok az alábbi termékekben is teljes mértékben használhatók: a POWER FOR ALL rendszer partnerei által készített minden 18 V-os termék.

→ Az akkumulátor tekintetében vegye figyelembe a termékének üzemeltetési útmutatójában ajánlottakat. Csak így lehet biztonságos módon üzemeltetni az akkumulátort, és megkímélni az akkumulátorokat a veszélyes túlterheléstől.

→ Csak a gyártó, vagy a POWER FOR ALL rendszer partnerei által ajánlott töltőkészülékekkel töltsön az akkumulátorokat. Amennyiben a meghatározott típusú akkumulátorok töltésére tervezett töltő készüléket más akkumulátorokkal használja (az akkumulátor típusa: PBA 18 V... /használatos töltőkészülékek: AL 18...), tűzveszély áll elő.

→ Az akkumulátor részben töltött állapotban kerül a polcokra.

Az akkumulátor csak akkor tudja leadni a teljes teljesítményét, ha az első használat előtt teljesen feltölti a töltő készülékkel.

→ Tartsa olyan helyen az akkumulátorokat, ahol nem férhetnek hozzá gyermekek.

→ Ne nyissa fel az akkumulátort. Zárlat veszélye fenyeget.

→ A megromló, vagy szakszerűtlen módon használt akkumulátorból gőzök léphetnek ki. Az akkumulátor meggyulladhat vagy szétduzzanhat. Hagyja, hogy friss levegő érje. Ha pedig panasza van, forduljon orvoshoz. A gőzök izgató hatással lehetnek a légutakra.

→ A helytelenül használt, vagy megromló akkumulátorból éghető folyadék juthat ki. Kerülje a folyadékkal való érintkezést. Ha véletlenül mégis hozzáért, öblítse le a helyét vízzel. Ha a folyadék a szemébe került, orvosi segítségét is vegye igénybe. Az akkumulátorból kilépő folyadék bőrirritációhoz vagy égési sérülésekhez vezethet.

→ A meghibásodott akkumulátorból folyadék juthat ki, amely a vele szomszédos tárgyakra is rákerülhet. Vizsgálja át az érintett részeket. Tisztítsa meg, vagy adott esetben cserélje ki őket.

→ Ne zárja rövide az akkumulátort. Ne tegye a nem használt akkumulátort gémpapercok, pénzérmék, kulcsok, szögek, csavarok vagy egyéb apró fémtárgyak közelébe, mivel ezek áthidalhatják az érintkezőket.

Az akkumulátor érintkezői között fellépő zárlatnak égési sérülés vagy tűz lehet a következménye.

→ Használat után az elem forró lehet. Ezért az elem kivételekor számoljon vele a forró felületek megérintésekor.

→ Éles tárgyak, mint pl. szögek vagy csavarhúzó, vagy külső erők megromlíthatják az akkumulátort. Az akkumulátor belsejében zárlat keletkezhet, így az meggyulladhat, füstölhet, szétduzzanhat vagy túlhevülhet.

→ Megromló akkumulátorokat soha ne vessen alá karbantartásnak. Az akkumulátorokon mindennemű karbantartást lehetőség szerint csak a gyártónak vagy a hivatalos ügyfélszolgálatoknak szabad végezni.

→ Óvja az akkumulátorokat hőtől, így többek között pl. tartós napsgárgástól, tűztől, piszoktól, víztől és nedvességtől.



Robbanás és zárlat veszélye fenyeget.

→ Az akkumulátort csak -20 °C és +50 °C közötti környezeti hőmérsékleten szabad üzemeltetni és tárolni.

Nyáron pl. ne hagyja az akkumulátort az autóban. 0 °C alatti hőmérsékleteken az ilyen készülékekre jellemző teljesítménykorlátozások jelentkezhetnek.

→ Az akkumulátort csak 0 °C és +35 °C közötti környezeti hőmérsékleten szabad tölteni. Az USB csatlakozású akkumulátort kizárólag ezzel a típussal töltsön, +10 °C és +35 °C közötti környezeti hőmérsékleten.

A megadott hőmérsékleti tartományon kívüli töltés károsíthatja az akkumulátort, vagy növelheti a tűz kockázatát.

→ Használat után hagyja legalább 30 percig hűlni az akkumulátort, mielőtt tölteni kezdené, vagy elrakná.

### 1.3.3 További árambiztonsági útmutatások



#### VESZÉLY!

Szívleállás!

Ez a termék az üzemelés során elektromágneses mezőt hoz létre. Ez a mező bizonyos körülmények között hatással lehet az aktív és passzív orvosi implantátumok működési módjára. A súlyos vagy halálos kimenetelű sérülések elkerülése érdekében azt javasoljuk, hogy az orvosi implantátummal rendelkező személyek a termék használata előtt beszéljenek erről az orvosukkal, vagy az implantátum gyártójával.

→ Megromló elemeket ne használjon vagy tároljon. A meghibásodott elemekkel azonnal ártalmatlanítsa megfelelő módon.

→ A töltőkészüléket csak a típusában megadott váltófeszültségre csatlakoztassa.

→ Földelést ne kössön rá a termékre.

→ Zivatarveszély esetén ne használja a terméket.

→ Óvja az akkumulátor érintkezőit a nedvességtől.

### 1.3.4 További személybiztonsági útmutatások



#### VESZÉLY!

Fulladásveszély!

Az apróbb alkatrészek könnyen lenyelhetők. A nejlonzacskó miatt kisgyermeknél fulladás veszélye fenyeget.

→ Szereléskor tartsa távol a kisgyermeket.

→ A terméket ne terhelje túl (használja a kezelési útmutató szerint).

→ Víz közelében ne használja.

→ Az ágvágót csak az előirányozott úton-módon használja.

A kezelő vagy felhasználó felel más személyeknek okozott balesetekért, és az őket vagy tárgyukat fenyegető veszélyért.

→ Kihúzott teleszkópos nyél esetén különösen figyeljen, mivel a munkavégzés megnövekedett hatósugara másokat is veszélybe sodorhat.

→ Mindig viseljen megfelelő ruházatot, védőkesztyűt és lábbelit.

→ Vizsgálja át a területeket, ahol az ágvágóval majd dolgozni fog, és távolítsa el minden drótot, megbújít elektromos kábelt és más, oda nem való tárgyat.

→ Az összes beállítási tevékenység (vágófej megdöntése, teleszkópnyel hosszának módosítása) során húzza rá a védőburkolatot.

→ Az ágvágót soha ne a vágófejre állított helyzetben tegye le.

→ Használat előtt és erős ütés esetén vizsgálja meg, hogy vannak-e a gépen törsre vagy rongálódásra utaló nyomok.

→ Szükség esetén végeztesse el a megfelelő javítási munkálatokat.

→ Ne próbáljon dolgozni a termékkel, ha hiányzik róla valami, vagy ha jóvá nem hagyott módosításokat végeztek rajta.

### 1.3.5 A motoros készülék használata és kezelése

Lehetőség szerint sajtátsa el, hogy vész helyzetben miként tudja lekapcsolni a terméket.

- Soha ne tartsa az ágvágót a védőburkolatnál fogva.
  - Ne használja az ágvágót, ha a védőberendezések megrongálódtak rajta.
  - Létrán állva ne dolgozzon az ágvágóval.
  - Az ágvágó csak szilárd talajon állva használható.
  - Húzza le az akkumulátort, mielőtt:
    - az ágvágót felügyelet nélkül otthagyná valahol;
    - eltávolítana egy működésgátló elemet;
    - átvizsgálná vagy megtisztítaná az ágvágót, vagy azon munkálatokat végezne;
    - vagy eltávolítaná vele valamilyen tárgyat. Az ágvágót csak akkor szabad újból használatba vennie, ha már teljes mértékben megbizonyosodott arról, hogy az egész ágvágó üzembiztos állapotban található;
    - abban az esetben, ha az ágvágó szokatlanul erős rázkódásba kezd. Ebben az esetben azonnal át kell vizsgálni.
- A túlzott mértékű rázkódás sérüléseket okozhat.
- mielőtt odaadná valakinek a terméket.

A készülék biztonságos üzemállapotához elengedhetetlen, hogy valamennyi anyja és csavar szorosan meg legyen húzva.

- Amennyiben az ágvágó használatban volt, előbb hagyja lehűlni, és csak utána tegye el.
- 35 °C-nál melegebb, vagy közvetlen napsugárzás hatásának kitett helyen ne tartsa az ágvágót.
- Sztatikus elektromossággal teli helyen ne tartsa az ágvágót.
- Ügyeljen a lepotyogó vágálcikra.
- Csak nappali fényben és jó látási viszonyok között végezzen munkát.

## 2. SZERELÉS



### VESZÉLY!

#### A kés vágási sérülésekkel fenyeget!

A gép akaratlan elindítása növeli a vágási sérülések kockázatát.

- Viseljen védőkesztyűt.
- Vegye ki az akkumulátort.
- A védőburkolatot csúsztassa rá a késre.

### 2.1 Ágvágó összeszerelése [ábra A1/A2]:

#### 2.1.1 Hosszabbító cső nélkül (csak a 14774. sz-ú terméknel):

1. Csúsztassa rá a ③ vágófejet a ② fogantyú egységre ütközésig. *Ilyenkor az ④ peceknek az ① nyílásba kell becsúsznia.*
2. Húzza meg erősen a ④ anyát.

#### 2.1.2 Hosszabbító csővel (csak a 14776. sz-ú terméknel):



### VESZÉLY!

#### Személyi sérülés veszélye!

Csupán 1 hosszabbító csövet szabad használni.

- Csupán egy hosszabbító csövet használjon.

1. Csúsztassa rá az ① hosszabbító csövet a ② fogantyú egységre ütközésig. *Ilyenkor az ④ peceknek az ① nyílásba kell becsúsznia.*
2. Húzza meg erősen a ④ anyát.
3. Csúsztassa rá a ③ vágófejet az ① hosszabbító csőre ütközésig. *Ilyenkor az ④ peceknek az ① nyílásba kell becsúsznia.*
4. Húzza meg erősen a ④ anyát.

### 2.2 Lefogó kampó felszerelése (csak a 14774 / 14776. sz-ú termékeknél) [ábra A3]:

A lefogó kampó használatával könnyebb eltávolítani a levágott ágakat a lombkoronából és a bokorból.

#### 2.2.1 Lefogó kampó felszerelése:

- Csúsztassa be az ⑤ lefogó kampót a ③ vágófej ⑥ felfogó elemébe ütközésig, amíg a ⑦ rögzítő szerkezet hallhatóan a helyére nem ugrik. *Győződjön meg arról, hogy a rögzítő szerkezet a helyére ugrott.*

#### 2.2.2 Ágvágó kampó leszerelése:

1. Először húzza fel a ⑦ rögzítő szerkezetet.
2. Majd húzza ki az ⑤ lefogó kampót a ③ vágófej ⑥ felfogó eleméből.

## 3. KEZELÉS



### VESZÉLY!

#### A kés vágási sérülésekkel fenyeget!

A gép akaratlan elindítása növeli a vágási sérülések kockázatát.

- Viseljen védőkesztyűt.
- Vegye ki az akkumulátort.
- A védőburkolatot csúsztassa rá a késre.

### 3.1 Akkumulátor feltöltése [ábra O1/O2/O3]:



### FIGYELEM!

Az áramforrás feszültségének egyeznie kell a töltő készülék típus tábláján szereplő adatokkal.

- Figyeljen a hálózati feszültségre.

#### A GARDENA 14772-55/14774-55/14776-55 termék számú akkumulátoros ágvágók tartozékai közt nem szerepel az akkumulátor és a töltőkészülék.

Az intelligens töltési folyamat automatikusan felismeri az akkumulátor töltöttségi szintjét, és az akkumulátor hőmérsékletétől és feszültségétől függően mindenkor optimális töltőárammal végzi a töltést.

Ez kíméli az akkumulátort, amely a töltőben történő tárolás esetén is mindig teljesen feltöltött marad.

1. Nyomja meg az ① kioldó gombot, és vegye ki a ② akkumulátort a ③ akkumulátortartóból.
2. Dugja be a ④ akkumulátortöltő-készüléket a hálózati csatlakozóaljzatba.
3. Csúsztassa rá a ⑤ akkumulátortöltő készüléket a ⑥ akkumulátorra.

**Ha a töltő készüléken lévő ⑦ akkumulátor töltésjelző lámpa zölden villog, ez azt jelzi, hogy az akkumulátor töltése folyamatban van.**

**Ha a töltő készüléken lévő ⑦ akkumulátor töltésjelző lámpa állandó zöld fényvel ég, ez azt jelzi, hogy az akkumulátor teljesen fel van töltve (Töltési idő, lásd a 7. MŰSZAKI ADATOK).**

4. A töltés során rendszeres időközönként vizsgálja meg a töltési állapotot.
5. Ha a ⑥ akkumulátor teljesen feltöltődött, ki lehet húzni a ⑥ akkumulátort a ⑤ töltőkészülékből.

### 3.2 A kijelző elemek jelentése:

#### 3.2.1 Kijelzés a töltő készüléken [ábra O3]:

##### Akkumulátor villogó töltésjelző fény ⑧



A töltési művelet folyását az ⑧ akkumulátor töltésjelző villogása jelzi.

**Útmutatás:** Töltési művelet csak akkor folyhat, ha az akkumulátor hőmérséklete a megengedett töltési hőmérséklettartományban van lásd a 7. MŰSZAKI ADATOK.

##### Akkumulátor állandó töltésjelző fény ⑨



Az ⑧ akkumulátor töltésjelző állandó fénye azt jelzi, hogy az akkumulátor teljesen fel van töltve, vagy a hőmérséklet a megengedett töltési hőmérséklettartományon kívül van, és ezért nem végezhető töltés. Mihelyt a hőmérséklet visszatér a megengedett tartományba, folytatódik az akkumulátor töltése.

Ha nincs bedugva akkumulátor, az ⑧ akkumulátor töltésjelző állandó fénye azt jelzi, hogy a hálózati csatlakozó be van dugva a hálózati aljzatba, és a töltő készülék üzemkész.

#### 3.2.2 ⑩ akkumulátor töltöttségi állapot kijelző a terméken [ábra O4/O1]:

A termék beindítása után 5 másodpercre kijelző a ⑩ akkumulátor töltöttségi állapot kijelző.

##### Akkumulátor töltöttségi állapot kijelző

##### Akkumulátor töltöttségi állapot

⑩, ⑪ és ⑫ zöld fényvel világít	67 – 100 %-ig feltöltve
⑩ és ⑫ zöld fényvel világít	34 – 66 %-ig feltöltve
⑫ zöld fényvel világít	11 – 33 %-ig feltöltve
⑩ zöld fényvel villog	0 – 10 %-ig feltöltve

#### Ha az ⑬ LED zöld fényvel villog, fel kell tölteni az akkumulátort.

Ha a ⑭ hibajelző LED világít vagy villog, lásd a 6. HIBAELHÁRÍTÁS.

### 3.3 Munkahelyzet [ábra O5]:

→ Egyik kezével a ⑩ felső fogantyú felületénél, míg a másik kezével a ⑨ fogantyúnál fogva tartsa meg az ágvágót.

### 3.4 A teleszkópcső kihúzása (csak a 14774/14776. sz-ú termékeknél) [ábra O6]:

A teleszkópcsövet ② fokozatmentesen 40 cm-ig ki lehet húzni.



#### **VESZÉLY!**

#### **Személyi sérülés veszélye!**

Az összecsisztatható cső kihúzásakor, felfelé tartott ágvágó esetén előfordulhat, hogy a keze beszorul a szorítóhüvely és a narancssárga csavaranya közé.

→ Az összecsisztatható cső kihúzásakor tartsa vízszintes helyzetben az ágvágót.

1. Lazítsa meg a ② narancssárga csavaranyát.
2. Tolja ki az ② teleszkópnyelet a kívánt hosszra.
3. Húzza meg ismét a ② narancssárga anyát erősen.

### 3.5 Vágófej megdöntése [ábra O7]:

A ③ vágófej 20°-os lépésekben 0° és 60° között 4-féle helyzetbe dönthető.

1. Nyomja meg a ⑩ csuklóállító elemet, és állítsa be a ③ vágófejet kézikart a kívánt szögbe.
2. A kívánt szög elérésekor hagyja helyére ugrani a ③ vágófejet.  
*Győződjön meg arról, hogy a vágófej rögzült a helyén.*

### 3.6 Ágvágó elindítása [ábra O1]:



#### **VESZÉLY!**

#### **Személyi sérülés veszélye!**

Növeli a sérülések veszélyét, ha a termék az indítókar elengedésekor nem áll le.

- Ne iktassa ki a biztonsági berendezéseket vagy csatlakozókat.  
→ Például, ne rögzítse hozzá az indítókart a fogantyúhoz.

#### 3.6.1 Ágvágó elindítása:

A termék kétszeres biztonsági szerkezettel (indítókarral és biztonsági zárral) van felszerelve, amely megakadályozza a termék akaratlan bekapcsolását.

1. Rakja be a ⑧ akkumulátort a ⑩ akkumulátor-felfogó elembe annyira, hogy az hallhatóan a helyén rögzüljön.
2. Nyissa fel a védőburkolat ⑭ csappantyúját, és vegye le a késről a védőburkolatot.
3. Egyik kezével a felső ⑩ fogantyú felületnél, másik kezével a ⑨ fogantyúnál fogva tartsa meg az ágvágót.
4. Csúsztassa előre a ⑩ biztonsági zárat, és a ⑨ fogantyú felé röviden húzza meg a ⑩ indítókart.  
*Csekély mértékben zár a kés, majd utána a kezdőállás felvételéhez teljesen szétnyílik.  
Az ágvágó immár üzemkész állapotba került.*
5. Tolja előre a ⑩ biztonsági zárat, és húzza oda a ⑩ indítókart a ⑨ fogantyúhoz.  
*Zár az ágvágó, és mindaddig zárt helyzetben marad, amíg el nem engedi az indítókart. Ezzel együtt 5 másodpercre jelzést ad az akkumulátor töltöttségi állapotának ⑮ kijelzője.*
6. Engedje el a ⑩ biztonsági zárat.

#### 3.6.2 Nyugalmi időkapcsoló funkció:

Ha 15 percig nem használták az ágvágót, az ágvágó kikapcsol. Utána újból kezdőállásba kell állítani: ehhez röviden meg kell húzni az indítókart a fogantyú felé.

#### 3.7 Ágvágó szállítása:

1. Engedje el a ⑩ indítókart.  
*Az ágvágó leáll.*
2. Vegye ki az akkumulátort.
3. A védőburkolatot csúsztassa rá a késtre.

## 4. KARBANTARTÁS



#### **VESZÉLY!**

#### **A kés vágási sérülésekkel fenyeget!**

A gép akaratlan elindítása növeli a vágási sérülések kockázatát.

- Viseljen védőkesztyűt.  
→ Vegye ki az akkumulátort.  
→ A védőburkolatot csúsztassa rá a késtre.

#### 4.1 Ágvágó megtisztítása:



#### **VESZÉLY!**

#### **Személyi sérülés veszélye!**

Sérülésveszély, és a termék károsodásának kockázata.

- Ne tisztítsa a terméket vízzel vagy vízszugárral (nagy nyomású vízszugárral különösen ne).  
→ Tisztításhoz ne használjon vegyszereket, így benzint vagy oldószereket sem. Egyes vegyszerek tönkretesznek fontos műanyag alkatrészeket.

#### A szellőzőnyílásoknak mindig tisztának kell lenniük.

1. Tisztítsa meg az ágvágót nedves kendővel.
2. A légréseket puha kefével tisztítsa meg (éles tárgyakat ne használjon).
3. Esetleg tisztítsa meg a vágófejet kefével.

#### 4.2 Az akkumulátor és az akkutöltő-készülék tisztítása:

Biztosítsa, hogy az akkumulátor és az akkutöltő-készülék felülete és érintkezői mindig tiszták és szárazak legyenek, mielőtt az akkutöltő-készüléket a hálózatra csatlakoztatná.

→ Ne használjon folyóvizet.

##### 4.2.1 Az akkumulátor tisztítása:

Az akkumulátor vegyszeres eljárással nem tisztítható.

→ Esetenként tisztítsa meg az akkumulátor szellőzőréseit és csatlakozóit puha, tiszta és száraz ecsettel.

##### 4.2.2 Akkumulátortöltő készülék tisztítása:

→ Az érintkezőket és a műanyag részeket puha, száraz kendővel tisztítsa meg.

## 5. TÁROLÁS

#### 5.1 Üzemen kívül helyezés:

#### A terméket gyermekektől elzárt helyen kell őrizni.

1. Vegye ki az akkumulátort.
2. A védőburkolatot csúsztassa rá a késtre.
3. Töltse fel az akkumulátort.
4. Tisztítsa meg az ágvágót, az akkumulátort és a töltőkészüléket (lásd a 4. KARBANTARTÁS).
5. Az ágvágót, az akkumulátort és az akkumulátortöltő készüléket száraz, zárt és fagymentes helyen tárolja.

## 6. HIBAEELHÁRÍTÁS



#### **VESZÉLY!**

#### **A kés vágási sérülésekkel fenyeget!**

A gép akaratlan elindítása növeli a vágási sérülések kockázatát.

- Viseljen védőkesztyűt.  
→ Vegye ki az akkumulátort.  
→ A védőburkolatot csúsztassa rá a késtre.

## 6.1 Hibajelző táblázat:

Probléma	Lehetséges oka	Megoldása
Indítókar nem nyomható le	Az indítókar szorul.	→ Oldja ki az indítókart.
Az ágvágó nem indul el, vagy leáll. Az LED zöld fényrel villog [ábra O4]	Akku lemerült.	→ Töltse fel az akkumulátort.
Az ágvágó nem indul el, vagy leáll. A hibajelző LED piros fényrel világít [ábra O4]	Az akkumulátor hőmérséklete a megengedett tartományon kívül van. Az akkumulátorérintkezők közé vízcsapok vagy nedvesség került. Akadály akadályozza a motor járását.	→ Várjon, amíg az akkumulátor hőmérséklete ismét 0 °C – + 35 °C közé nem esik. → Távolítsa el a vízcsapokat vagy nedvességet száraz kendővel. → Távolítsa el az akadályokat.
Az ágvágó nem indul el, vagy leáll. A hibajelző LED pirosan villog [ábra O4]	Az ágvágó meghibásodott.	→ Forduljon a GARDENA szervizhez.
Az ágvágó nem indul el, vagy leáll. A hibajelző LED nem világít [ábra O4]	Az akkumulátor nincs teljesen berakva az akkutartó rekeszbe. Az akkumulátor hibás. Az ágvágó meghibásodott.	→ Rakja be teljesen az akkumulátort az akkutartóba annyira, hogy hallhatóan a helyén rögzüljön. → Cserélje le az akkumulátort. → Forduljon a GARDENA szervizhez.
Töltési művelet nem lehetséges. Az akkumulátor töltésjelző állandóan zölden világít [ábra O3]	Az akkumulátor helytelen módon lett ráhúzva a töltőkészülékre. Az akkumulátor érintkezők el vannak koszolódva. Az akkumulátor hőmérséklete a megengedett tartományon kívül van. Az akkumulátor hibás.	→ Húzza rá az akkumulátort a helyes módon a töltőkészülékre. → Tisztítsa meg az akkumulátor érintkezőket (pl. az akkumulátor többszöri bedugásával és kihúzásával. Esetleg cserélje le az akkumulátort). → Várjon, amíg az akkumulátor hőmérséklete ismét 0 °C – + 35 °C közé nem esik. → Cserélje le az akkumulátort.
Töltési művelet nem lehetséges. Az akkumulátor töltésjelző fénye nem világít [ábra O3]	A töltőkészülék hálózati csatlakozója nem jól van bedugva. A hálózati aljzat, hálózati kábel vagy töltő készülék meghibásodott.	→ Dugja be teljesen a hálózati csatlakozót a hálózati aljzatba. → Vizsgálja meg a hálózati feszültséget. Esetleg vizsgálta meg a töltőkészüléket valamelyik hivatalos márkakereskedővel vagy a GARDENA szervizzel.

### ÚTMUTATÁS:

Javításokat csak a GARDENA szervizközpontokkal, valamint a GARDENA szerződött szakkereskedővel szabad végezni.

→ Egyéb üzemzavarok esetén forduljon a GARDENA szervizközpontjához.

## 7. MŰSZAKI ADATOK

Ágvágó	Egység	Érték (cikksz. 14772)	Érték (cikksz. 14774)	Érték (cikksz. 14776)
Max. ágátmérő	mm	28	28	28
Egy akkumulátor töltéssel végezhető vágások max. száma				
PBA 18V 2,0Ah W-B		400	400	400
PBA 18V 2,5Ah W-B		500	500	500
PBA 18V 3,0Ah W-B		600	600	600
PBA 18V 4,0Ah W-C		800	800	800
PBA 18V 5,0Ah W-C		1000	1000	1000
PBA 18V 6,0Ah W-C		1200	1200	1200
A teleszkópnél hossza	cm	–	215 – 255	320 – 360
Max. magasság (kihúzott összcscsúszatható csónél)	cm	110	255	360
Tömeg (akkumulátor nélkül)	kg	1,9	3,4	4,1
Hangnyomásszint $L_{pA}^{(1)}$	dB (A)	65	63	57
Bizonytalanság $k_{pA}$		3	3	3
Hangteljesítmény szint $L_{WA}^{(2)}$ : mért/garantált	dB (A)	76 / 79	77 / 80	77 / 80
Bizonytalanság $k_{WA}$		3	3	3

Ágvágó	Egység	Érték (cikksz. 14772)	Érték (cikksz. 14774)	Érték (cikksz. 14776)
Kéz/kar rezgés $a_{vhw}^{(1)}$	m/s <sup>2</sup>	≤ 2,5	≤ 2,5	≤ 2,5
Bizonytalanság $k_{vhw}$		1,5	1,5	1,5

Mérési eljárás: <sup>1)</sup> EN IEC 62841-4-2 <sup>2)</sup> RL 2000/14/EC / S.I. 2001/1701



**ÚTMUTATÁS:** A megadott rezgés kibocsátási értéket szabványosított vizsgálati eljárásnak megfelelő módon mértük meg, így az eredmény alkalmas elektromos szerszámok egymással történő összehasonlítására. Ez az érték a kitérés előzetes megítélésére is felhasználható. Az elektromos szerszám tényleges használata során – a gép alkalmazásától függően – változhat a rezgés kibocsátási érték. Biztonsági okokból 1 óránál hosszabb ideig nem célszerű folyamatos munkát végezni a géppel.

Rendszer-akkumulátor PBA 18V 2,0Ah W-B	Egység	Érték (cikksz. 14902)
Akkumulátor feszültség	V (DC)	18
Akkumulátor kapacitás	Ah	2,0
A (Li-Ion) cellák darabszáma		5
Alkalmas POWER FOR ALL rendszerű akkumulátor töltő készülékek		AL 1810 CV / AL 1815 CV / AL 18V-20 / AL 1830 CV / AL 1880 CV
Akkumulátor töltő készülék AL 1810 CV P4A	Egység	Érték (cikksz. 14900)
Hálózati feszültség	V (AC)	220 – 240
Hálózati frekvencia	Hz	50 – 60
Névleges teljesítmény	W	26
Akkumulátor töltő feszültség	V (DC)	18
Max. akkumulátor töltő áram	mA	1000
Akkumulátor töltési idő (kb.)		
PBA 18V 2,0Ah W-B	perc	115
PBA 18V 2,5Ah W-B	perc	136
PBA 18V 4,0Ah W-C	perc	228
Megengedett töltési hőmérséklettartomány	°C	0 – 35
Tömeg az EPTA-Procedure 01:2014-nak megfelelően	kg	0,17
Érintésvédelmi osztály		□ / II
Alkalmas POWER FOR ALL rendszerű akkumulátorok		PBA 18V

## 8. TARTOZÉKOK/PÓTALKATRÉSZEK

GARDENA Hosszabbító cső	A 14774. sz.-ű termék meghosszabbításához vagy lecseréléséhez.	cikksz. 14772-20.630.00 beszerezhető a GARDENA szervizen keresztül
GARDENA Védőborítás Power+ akkumulátorokhoz	Az akkumulátorok nedvesség elleni védelméhez.	cikksz. 14800-00.600.36 beszerezhető a GARDENA szervizen keresztül
GARDENA Rendszer-akkumulátor P4A PBA 18V/45 P4A PBA 18V/72	Akkumulátor a plusz működési idő érdekében vagy cseréhez.	cikksz. 14903 cikksz. 14905
GARDENA Akkumulátor gyorsöltő készülék AL 1830 CV P4A	A POWER FOR ALL rendszerű PBA 18V..W-. akkumulátorok gyors feltöltéséhez.	cikksz. 14901

## 9. SZERVIZ

Kérjük, hogy a mellékelt garancialevélen feltüntetett címre írjon nekünk.

## 10. ÁRTALMATLANÍTÁS

### 10.1 Az ágvágó ártalmatlanítása

(a 2012/19/EU / S.I. 2013 3113 sz. jelű irányelv szerint):



Nem szabad a terméket a normál háztartási hulladékkal együtt kidobni. A hatályos helyi környezetvédelmi előírásoknak megfelelően kell ártalmatlanítani.

## FONTOS!

→ A terméket a helyileg illetékes újrahasznosító központon keresztül, vagy annak közreműködésével ártalmatlanítsa.

### 10.2 Az akkumulátor ártalmatlanítása:



Akkumulátor lítium-ion cellákat tartalmaz, amelyeket élettartamuk végén a normál háztartási hulladéktól elkülönítve kell ártalmatlanítani.

Li-ion

## FONTOS!

1. Merítse le teljesen a lítium-ion cellákat (ezzel kapcsolatban forduljon a GARDENA szervízhez).
2. Biztosítsa a lítium-ion cellák érintkezőit rövidzár ellen.
3. A lítium-ion cellákat ártalmatlanítsa szakszerűen, a helyileg illetékes újrahasznosító központon keresztül, vagy annak közreműködésével.

## cs Akumulátorové nůžky na větve EasyCut 110/18V P4A / Akumulátorové teleskopické nůžky na stromy a keře HighCut 250/18V P4A / HighCut 360/18V P4A

1. BEZPEČNOSTNÍ POKYNY	75
2. MONTÁŽ	77
3. OBSLUHA	77
4. ÚDRŽBA	78
5. SKLADOVÁNÍ	79
6. ODSTRAŇOVÁNÍ CHYB	79
7. TECHNICKÁ DATA	79
8. PŘÍSLUŠENSTVÍ/NÁHRADNÍ DÍLY	80
9. SERVIS	80
10. LIKVIDACE	80

### Překlad originálních pokynů.

## 1. BEZPEČNOSTNÍ POKYNY

### 1.1 Vysvětlení symbolů:



Přečtěte si návod na provoz.



Nebezpečí – udržte ruce v bezpečné vzdálenosti od nože.



Nevystavovat dešti.



Nosit ochranu zraku a sluchu.



Udržovat odstup.



Nebezpečí úrazu elektrickým proudem!  
Držte se minimálně 10 m od elektrických vedení.



Před čištěním nebo údržbou vždy odpojit akumulátor.

## 1.2 Obecné bezpečnostní pokyny

### 1.2.1 Obecné bezpečnostní pokyny pro stroje



#### VÝSTRAHA!

Přečtěte všechny bezpečnostní pokyny, nařízení, ilustrace a technické údaje, kterými je tento stroj opatřen.

Nedodržení všech níže uvedených pokynů může vést k úrazu elektrickým proudem, požáru a/nebo těžkému zranění.

Uložte všechny bezpečnostní pokyny a nařízení tak, aby byly k dispozici i v budoucnu. Pojem „Stroj“ použitý v bezpečnostních pokynech se vztahuje na stroje napájené ze sítě (se síťovým kabelem) a na stroje napájené z akumulátoru (bez síťového kabelu).

#### 1) Bezpečnost na pracovišti

a) Udržujte své pracoviště čisté a dobře osvětlené.

Nepořádek nebo neosvětlené pracovní oblasti mohou vést k úrazům.

b) Se strojem nepracujte v prostorech ohrožených explozí, ve kterých se vyskytují hořlavé kapaliny, plyny nebo prachy.

Stroje vytváří jiskry, které mohou zapálit prach nebo páry.

c) Udržujte děti a ostatní osoby během práce se strojem v dostatečné vzdálenosti. Při rozptýlení pozornosti můžete ztratit kontrolu nad strojem.

#### 2) Elektrická bezpečnost

a) Zástrčka stroje musí být do použité zásuvky vhodná. Zástrčka nesmí být žádným způsobem upravována. U strojů s ochranou zemněním nepoužívejte žádné adaptéry. Neupravená zástrčka a vhodná zásuvka snižují riziko úrazu elektrickým proudem.

b) Vyhnete se kontaktu s uzemněnými povrchy, jako jsou trubky, topení, sporáky a chladničky.

Pokud je Vaše tělo uzemněno, je vyšší riziko úrazu elektrickým proudem.

c) Nevystavujte stroje dešti nebo vlhku.

Vniknutí vody do stroje zvyšuje nebezpečí úrazu elektrickým proudem.

d) Napájecí kabel nepoužívejte k jinému účelu – stroj nenoste a nezavěšujte za kabel a nevytahujte zástrčku ze zásuvky tažením za kabel. Nevystavujte kabel horku, oleji, ostrým hranám nebo pohyblivým dílům stroje. Voda uvnitř elektrického nářadí zvyšuje riziko úrazu elektrickým proudem.

e) Pokud pracujete se strojem ve venkovním prostředí, použijte jen takové prodlužovací kabely, které jsou také určeny do venkovního prostředí.

Poškozený nebo zamotaný kabel zvyšuje riziko úrazu elektrickým proudem.

f) Pokud se nelze vyhnout provozu stroje ve vlhkém prostoru, použijte proudový chránič s chybovým proudem. Použití prodlužovacího kabelu určeného pro venkovní prostředí snižuje riziko úrazu elektrickým proudem.

#### 3) Bezpečnost osob

a) Buďte pozorný, dbejte na to, co děláte, a při práci se strojem postupujte s rozumem. Nepracujte se strojem, pokud jste unaveni nebo jste pod vlivem drog, alkoholu nebo léků.

Chvilka nepozornosti při práci se strojem může vést k vážným poraněním.

b) Noste osobní ochrannou výstroj a vždy ochranné brýle. Nošení osobní ochranné výstroje, jako jsou respirátor, protiskluzové bezpečnostní boty, ochranná helma nebo ochrana sluchu, vždy podle druhu a použití stroje, snižuje riziko úrazů.

c) Zabraňte náhodnému uvedení do provozu. Ujistěte se, že je stroj vypnut dříve než jej připojíte k elektrickému napájení a/nebo akumulátoru. Pokud stroj nosíte s prstem na spínači nebo připojíte zapnutý stroj k elektrickému napájení, může to vést k úrazům.

d) Odstraňte seřizovací nářadí nebo klíče na šrouby, dříve než stroj zapnete.

Nástroj nebo klíč zapomenutý v otáčejícím se dílu stroje může způsobit zranění.

e) Vyhnete se abnormálnímu držení těla. Postarejte se o bezpečný postoj a neustále udržujte rovnováhu.

Tak můžete stroj lépe kontrolovat v nečekaných situacích.

f) Noste vhodný oděv. Nenoste široký oděv nebo šperky. Vlasy, a oděv udržujte dále od pohyblivých dílů.

Volný oděv, šperky nebo dlouhé vlasy mohou být zachyceny pohyblivými díly.

g) Pokud mají být namontována zařízení na odsávání a zachycování prachu, musí být připojena a správně použita.

Použití odsávání prachu může snížit ohrožení prachem.

h) Nepodlehnete pocitu falešné bezpečnosti a dodržujte bezpečnostní pravidla pro stroje, i když jste s nimi po mnoha použitích dobře seznámeni. Nepozorná manipulace může vést během zlomků vteřiny k těžkým poraněním.

#### 4) Využití stroje a manipulace s ním

a) Stroj nepřetěžujte. Pro Vaši práci použijte jen k tomu určený stroj. S vhodným strojem se pracuje lépe a bezpečněji v dané výkonové oblasti.

b) Nepoužívejte stroj, jehož spínač je vadný.

Stroj, který nejde zapnout nebo vypnout, je nebezpečný a musí být opraven.

c) Vytáhněte zástrčku ze zásuvky a/nebo vyndejte akumulátor dříve, než budete provádět nastavení stroje, měnit příslušenství nebo stroj ukládat. Toto opatření zabraňuje náhodnému spuštění stroje.

d) Nepoužívané stroje ukládejte mimo dosah dětí. Nenechávejte používat stroj osoby, které s ním nejsou seznámeny nebo které nečetly tyto pokyny. Stroje jsou nebezpečné, pokud je používají nezkušené osoby.

e) Stroje pečlivě ošetřujte. Kontrolujte, zda pohyblivé díly bezvadně fungují, zda nejsou díly prasklé nebo tak poškozené, že je funkce stroje omezena. Před použitím stroje nechte poškozené díly opravit.

Mnoho nehod je způsobeno špatně udržovanými stroji.

**f) Řezné nástroje udržujte ostré a čisté.** Pečlivě ošetřované řezné nástroje s ostrými hranami méně vážnou a lépe se vedou.

**g) Používejte stroj, příslušenství, vkládané nástroje atd. v souladu s těmito pokyny. Přitom respektujte pracovní podmínky a činnost, která má být prováděna.**

Použití strojů pro jiné než určené účely může vést k nebezpečným situacím.

**h) Udržujte rukojeti a úchopové plochy suché, čisté a bez oleje a tuku** Kluzké rukojeti a úchopové plochy neumožňují bezpečnou obsluhu a kontrolu stroje v nepředvídaných situacích.

### 5) Využití akumulátorového nářadí a manipulace s ním

**a) Akumulátory nabíjejte jen v nabíječkách, které jsou doporučeny výrobcem.** Nabíječka, která je určena pro určitý druh akumulátorů, může při použití s jinými akumulátory způsobit požár.

**b) Ve strojích používejte pouze k tomu určené akumulátory.** Použití jiných akumulátorů může způsobit poranění a požár.

**c) Nepoužívané akumulátory udržujte dále od kancelářských svorek, mincí, klíčů, hřebíků nebo jiných drobných kovových předmětů, které by mohly způsobit přemostění (zkrat) kontaktů.**

Zkrat mezi kontakty akumulátorů může mít za následek spáleniny nebo oheň.

**d) Při nesprávném použití může z akumulátorů vytékat kapalina. Vyhněte se kontaktu s touto kapalinou. V případě náhodného kontaktu omýt zasažené místo vodou. Pokud se dostane tato kapalina do očí, vyhledejte lékařskou pomoc.**

Kapalina vytékající z akumulátorů může vést k podráždění kůže nebo popálení.

**e) Nepoužívejte žádný poškozený nebo pozměněný akumulátor.** Poškozené nebo pozměněné akumulátory se mohou chovat nepředvídatelně a mohou způsobit požár, explozi nebo mohou zvýšit nebezpečí poranění.

**f) Akumulátor nevystavujte ohni nebo příliš vysoké teplotě.** Oheň nebo teploty nad 130 °C mohou vyvolat explozi.

**g) Dodržujte všechny pokyny pro nabíjení a nikdy nenabíjejte akumulátor nebo akumulátorové nářadí mimo teplotní rozsah uvedený v návodu na provoz.** Špatné nabíjení nebo nabíjení mimo přípustný rozsah teplot může akumulátor zničit nebo způsobit požár.

### 6) Servis

**a) Vaše stroje nechte opravovat pouze kvalifikovaným odborným personálem a pouze s využitím originálních náhradních dílů.**

Tím je zajištěno, že zůstane zachována bezpečnost stroje.

**b) Na poškozených akumulátorech nikdy neprovádějte údržbu.** Veškerou údržbu akumulátorů by měl provádět pouze výrobce nebo autorizovaný servis.

Národní předpisy mohou využití nůžek na větve omezovat.

Pokud produkt spadl nebo byl vystaven jiným rázům, tak ho před použitím důkladně prohleďte, abyste zjistili případné poškození nebo nedostatky.

#### 1.2.2 Bezpečnostní pokyny pro nůžky na větve:

**a) Udržujte všechny části těla dál od nože.** Nezkoušejte při běžícím noži odstraňovat řezaný materiál nebo držet materiál, který má být řezaný. Nože se i po vypnutí vypínače pohybují dále. Chvilka nepozornosti při používání nůžek na větve může způsobit těžká zranění.

**b) Nůžky na větve přenášejte za rukojeť při stojícím noži a prsty nedávejte do blízkosti výkonového spínače.** Správné nošení nůžek na větve snižuje nebezpečí náhodného spuštění a tím i poranění způsobeného nožem.

**c) Při transportu nebo uskladnění nůžek na větve nasadte vždy na nůž kryt.**

Odborná manipulace s nůžkami na větve snižuje nebezpečí poranění nožem.

**d) Než začnete odstraňovat vklíněné kousky po střihání nebo provádět údržbářské práce, ujistěte se, že jsou všechny výkonové spínače vypnuty a akumulátorový blok je vyjmut nebo oddělen.**

Nečekané zapnutí nůžek na větve během odstraňování vklíněných kousků po střihání nebo během údržby může vést k těžkým poraněním.

**e) Než začnete odstraňovat vklíněné kousky po střihání nebo provádět údržbářské práce, ujistěte se, že jsou všechny výkonové spínače vypnuty a že je aktivováno blokovací zařízení zapnutí.**

Nečekané zapnutí nůžek na větve během odstraňování vklíněných kousků po střihání nebo během údržby může vést k těžkým poraněním.

**f) Nůžky na větve držte výhradně za izolované úchopové plochy, protože se nůž může dostat do kontaktu se skrytým elektrickým vedením.**

Kontakt nože s vedením pod napětím může způsobit napětí na kovových dílech a vést k úrazu elektrickým proudem.

**g) Udržujte všechna vedení mimo oblast střihání.** V živých plotech a keřích mohou být skryta vedení a nedopatřením mohou být nožem poškozena.

**h) Nůžky na větve nepoužívejte při špatném počasí, zejména při nebezpečí úderu blesku. Tím se snižuje riziko zásahu bleskem.**

#### 1.2.3 Bezpečnostní pokyny pro nůžky na větve s prodlouženým dosahem:

**a) Změňte nebezpečí úrazu elektrickým proudem tím, že nebudete používat nůžky na větve s prodlouženým dosahem v blízkosti elektrických vedení.**

Kontakt s elektrickým vedením nebo použití v blízkosti elektrických vedení může vést k těžkým poraněním nebo smrtelnému úrazu elektrickým proudem.

**b) Nůžky na větve s prodlouženým dosahem ovládejte vždy oběma rukama.** Nůžky na větve s prodlouženým dosahem držte oběma rukama, abyste vyloučili ztrátu kontroly.

**c) Při práci s nůžkami na větve s prodlouženým dosahem nad hlavou noste ochranu hlavy.** Padající úlomky mohou způsobit těžká poranění.

→ Živé ploty a keře prohleďte, zda se v nich nevyskytují skryté objekty (např. drátěné ploty a skrytá vedení).

→ Použijte proudový chránič s vypínacím proudem 30 mA nebo méně.

→ Nůžky na větve držte oběma rukama za obě držadla.

→ Při používání stůjte na zemi a ne na žebříku nebo jiné nestabilní ploše.

→ Před použitím nůžek na větve se ujistěte, že jsou blokovací zařízení všech pohyblivých dílů (např. prodloužené násady a kyvného elementu) v zablokované poloze.

### 1.3 Dodatečné bezpečnostní pokyny

#### 1.3.1 Využití odpovídající určenému účelu:

**Nůžky na větve GARDENA** jsou určeny k vyvětvování stromů, živých plotů, keřů a křoví s větvemi do průměru max. 28 mm na soukromé domácí nebo hobby zahradě.

Produkt není vhodný pro dlouhodobý provoz (profesionální provoz).



#### NEBEZPEČÍ!

##### Poranění!

→ **Větve odstraňujte po malých kouscích, aby Vás padající větve nezasáhly nebo by se na Vás padající větve mohly odrazit od země.**

→ **Při střihání nestůjte pod větví.**

→ **Nepoužívejte nůžky na větve na údržbu rybníka.**

#### 1.3.2 Bezpečnostní pokyny pro akumulátory a nabíječky

→  **Přečtěte všechny bezpečnostní pokyny a nařízení.**

Zanedbání dodržování bezpečnostních pokynů a nařízení může mít za následek úraz elektrickým proudem, požár a/ nebo těžká zranění.

→ **Dobře tyto pokyny uchovejte.** Nabíječku používejte, pouze pokud máte všechny funkce plně pod kontrolou a můžete je provádět bez omezení nebo jste obdrželi odpovídající pokyny.

→ **Při používání, čištění a údržbě dohlížejte na děti.**

Tím je zajištěno, že si děti s nabíječkou nebudou hrát.

→ **Nabíjejte pouze akumulátory Li-Ion typ PBA 18V systému POWER FOR ALL od kapacity 1,5 Ah (od 5 akumulátorových článků). Napětí akumulátoru musí odpovídat nabíjecímu napětí nabíječky. Nenabíjejte akumulátory, které k nabíjení nejsou určeny.** Jinak hrozí nebezpečí požáru a exploze.

→  **Nevystavujte nabíječku dešti nebo vlhku.** Vniknutí vody do elektrického přístroje zvyšuje nebezpečí úrazu elektrickým proudem.

→ **Nabíječku udržujte v čistotě.**

Znečištění zvyšuje riziko úrazu elektrickým proudem.

→ **Před každým použitím zkontrolujte nabíječku, kabel a konektor. Pokud zjistíte nějaké poškození, nabíječku nepoužívejte. Sami nabíječku neotvírejte a nechte ji opravit pouze kvalifikovaným odborným personálem a pouze s použitím originálních náhradních dílů.** Poškozené nabíječky, kabely a konektory zvyšují riziko úrazu elektrickým proudem.

→ **Nabíječku neprovazujte na snadno zápalném podkladu (např. papír, textil atd.) resp. v hořlavém prostředí.**

Teplota, která se při nabíjení vyvíjí, znamená riziko požáru.

→ Pokud je nutná výměna napájecího kabelu, musí být provedena servisem GARDENA nebo servisem autorizovaným pro elektrické přístroje GARDENA, aby bylo vyloučeno ohrožení bezpečnosti.

→ **Pokud se produkt nabíjí, nepoužívejte ho.**

→ **Tyto bezpečnostní pokyny platí pouze pro akumulátory 18V Li-ion systému POWER FOR ALL.**

→ **Akumulátory používejte pouze v produktech partnerů systému POWER FOR ALL.** Akumulátory 18V označené POWER FOR ALL jsou plně kompatibilní s následujícími produkty: všechny 18V produkty partnerů systému POWER FOR ALL.

→ **Dodržujte doporučení týkající se akumulátorů uvedené v návodu na provoz Vašeho produktu.** Jen tak mohou být akumulátor a produkt bezpečně provozovány a akumulátory jsou chráněny před nebezpečným přetížením.

→ **Akumulátory nabíjejte pouze pomocí nabíječek, které jsou doporučeny výrobcem nebo partnerem systému POWER FOR ALL.** Nabíječka, která je vhodná pro určitý druh akumulátorů, může při použití s jinými akumulátory způsobit požár. (akumulátor typ: PBA 18V ... /kompatibilní nabíječky: AL 18...).

→ **Akumulátor je expedován částečně nabitý.** Pro zajištění plného výkonu akumulátoru, nabíjete akumulátor před prvním použitím úplně v nabíječce.

→ **Akumulátory udržujte mimo dosah dětí.**

→ **Akumulátor neotvírejte.** Mohlo by dojít ke zkratu.

→ **Při poškození a neodborném použití akumulátoru z něj mohou vycházet páry. Akumulátor může hořet nebo explodovat.** Při potížích přiveďte čerstvý vzduch a vyhledejte lékaře. Páry mohou podráždit dýchací cesty.

→ **Při nesprávném použití nebo poškozením akumulátoru může z akumulátoru vytékat hořlavá kapalina. Vyhněte se kontaktu s touto kapalinou. V případě náhodného kontaktu omýt zasažené místo vodou. Pokud se dostane tato kapalina do očí, vyhledejte lékařskou pomoc.** Kapalina vytékající z akumulátorů může vést k podráždění kůže nebo popálení.

→ **Při vadném akumulátoru může kapalina vytékat a smočít okolní předměty. Dotčené díly zkontrolujte.** Vyčistěte je nebo je případně vyměňte.

→ **Akumulátor nezkratujte.** Dohlédněte, aby nebyly nepoužívané akumulátory v blízkosti kancelářských svorek, mincí, klíčů, hřebíků nebo jiných drobných kovových předmětů, které by mohly způsobit přemostění (zkrat) kontaktů.

Zkrat mezi kontakty akumulátoru může mít za následek popáleniny nebo oheň.

→ **Po použití mohou být kontakty baterie horké. Při odstraňování baterie dejte pozor na horké kontakty.**

→ Akumulátor může být poškozen špičatými předměty, jako např. hřebíkem nebo šroubovákem nebo působením vnější síly.

Může dojít k internímu zkratu a akumulátor může začít hořet, kouřřit, může explodovat nebo se přehřívat.

→ Na poškozených akumulátorech nikdy neprovádějte údržbu.

Veškerou údržbu akumulátorů by měl provádět pouze výrobce nebo autorizovaný servis.

→  Akumulátor chraňte před horkem, např. i před trvalým slunečním zářením, ohněm, nečistotami, vodou a vlhkostí.

 Nebezpečí exploze a zkratu.

→ Akumulátor provozujte a skladujte jen při okolních teplotách v rozsahu -20 °C až +50 °C. Nenechte akumulátor např. v létě ležet v autě. Při teplotách <0 °C může být v závislosti na přístroji omezen výkon.

→ Akumulátor nabíjejte jen při okolních teplotách v rozsahu 0 °C až +35 °C. Nabíjejte akumulátor pomocí USB přípoje jen při teplotách okolí v rozsahu +10 °C až +35 °C. Nabíjení mimo uvedený rozsah teplot může akumulátor poškodit nebo zvýšit riziko požáru.

→ Po použití nechte akumulátor před nabíjením nebo uskladněním alespoň 30 minut vychladnout.

### 1.3.3 Dodatečné elektrické bezpečnostní pokyny



#### NEBEZPEČÍ!

##### Zástava srdce!

Tento produkt vytváří za provozu elektromagnetické pole. Toto pole může za určitých podmínek působit na funkci aktivních nebo pasivních lékařských implantátů. Aby se vyloučily nebezpečné situace, které by mohly vést k těžkým nebo smrtelným poraněním, měly by osoby s lékařským implantátem před použitím produktu konzultovat svého lékaře a výrobce implantátu.

→ Nepoužívejte nebo neskladujte žádné poškozené baterie. Vadné baterie ihned řádně zlikvidujte.

→ Nabíječku připojujte jen ke střídavému napětí uvedenému na typovém štítku.

→ K produktu nepřipojujte žádné zemnicí vedení.

→ Produkt nepoužívejte, pokud se blíží bouře.

→ Kontakty akumulátoru chraňte před vlhkostí.

### 1.3.4 Dodatečné osobní bezpečnostní pokyny



#### NEBEZPEČÍ!

##### Nebezpečí udušení!

Menší díly mohou být snadno spolknuty. Při použití polyetylenových sáčků hrozí malým dětem nebezpečí udušení.

→ Děti se musí během montáže zdržovat v dostatečné vzdálenosti.

→ Produkt nepřetěžujte. (Používejte podle návodu k obsluze).

→ Nepoužívejte v blízkosti vody.

→ Nůžky na větve používejte jen takovým způsobem, pro který jsou určeny. Obsluha nebo uživatel mají odpovědnost za úrazy jiných osob a za nebezpečí, kterému jsou vystaveny jiné osoby nebo jejich majetek.

→ Hlavně dbejte na možnost ohrožení třetích osob vzhledem k zvětšenému pracovnímu rozsahu při vysunutém teleskopu.

→ Vždy noste vhodný oděv a bezpečnou obuv.

→ Zkontrolujte oblasti, kde mají být nůžky na větve použity, a odstraňte veškeré dráty, skryté elektrické kabely a jiné cizí objekty.

→ Nasadte ochranný kryt při všech nastavovacích pracích (naklápění stříhací hlavy, změna délky teleskopické trubky).

→ Nůžky na větve nepokládejte na stříhací hlavu.

→ Před použitím a v případě, že došlo k silnému nárazu, zkontrolujte, zda stroj nevykazuje lomy nebo poškození.

→ V případě potřeby nechte provést příslušné opravy.

→ Nezkoušejte pracovat s neúplným produktem nebo produktem, na kterém byly provedeny neautorizované změny.

### 1.3.5 Použití a údržba elektrického nářadí

Měli byste vědět, jak můžete produkt vypnout v nouzovém případě.

→ Nůžky na větve nikdy nedržte za ochranný kryt.

→ Nůžky na větve nepoužívejte, pokud je poškozeno nějaké bezpečnostní zařízení.

→ Nepoužívejte nůžky na větve na žebříku.

→ Nůžky na větve používejte jen na pevné půdě.

→ Sundejte akumulátor:

- dříve než budou nůžky na větve ponechány bez dozoru;
- dříve než bude odstraněno blokování;
- dříve než budou nůžky na větve kontrolovány nebo čištěny nebo na nich budou prováděny práce;
- pokud došlo ke srážce s nějakým předmětem. Nůžky na větve smí být opět uvedeny do provozu až tehdy, když je absolutně jisté, že jsou celé v bezpečném provozním stavu;
- pokud začaly nůžky na větve neobyčejně silně vibrovat. V takovém případě musí být ihned zkontrolovány. *Nadměrné vibrace mohou způsobit poranění.*
- dříve než produkt předáte jiné osobě.

Všechny matice a šrouby musí být pevně dotaženy, aby byl zaručen bezpečný provozní stav produktu.

→ Pokud se nůžky na větve za provozu zahřejí, nechte je ochladit dříve, než je uskladníte.

→ Nůžky na větve nesmí být skladovány při teplotě nad 35 °C nebo na přímém slunečním světle.

→ Nůžky na větve neskladujte na místech se statickou elektřinou.

→ Pozor na padající odřezky.

→ Pracujte jen při denním světle nebo při dobré viditelnosti.

## 2. MONTÁŽ



#### NEBEZPEČÍ!

##### Řezné poranění nožem!

Nebezpečí řezných poranění v důsledku neúmyslného spuštění.

→ Noste ochranné rukavice.

→ Akumulátor vyndejte.

→ Nasuňte ochranný kryt na nůž.

### 2.1 Montáž nůžek na větve [obr. A1/A2]:

#### 2.1.1 Bez prodlužovací trubky (jen pro č.v. 14774):

1. Posuňte stříhací hlavu ③ až na doraz na jednotku rukojeti ②. *Přitom musí být nos ⑩ zasunut do otvoru ⑩.*
2. Dotáhněte matici ④.

#### 2.1.2 S prodlužovací trubkou (jen pro č.v. 14776):



#### NEBEZPEČÍ!

##### Poranění!

Smí být použita pouze 1 prodlužovací trubka.

→ Použijte jen jednu prodlužovací trubku.

1. Posuňte prodlužovací trubku ① až na doraz na jednotku rukojeti ②. *Přitom musí být nos ⑩ zasunut do otvoru ⑩.*
2. Dotáhněte matici ④a.
3. Posuňte stříhací hlavu ③ až na doraz na prodlužovací trubku ①. *Přitom musí být nos ⑩ zasunut do otvoru ⑩.*
4. Dotáhněte matici ④.

### 2.2 Montáž háku na větve (jen pro č.v. 14774/14776) [obr. A3]:

Hák na větve slouží ke snadnému odstraňování odstřižených větví z korun stromů a z keřů.

#### 2.2.1 Montáž háku na větve:

→ Posuňte hák na větve ⑤ až na doraz do uložení ⑥ na stříhací hlavě ③ až aretace ⑦ slyšitelně zaklapne. *Ujistěte se, že aretace opravdu zaklapla.*

#### 2.2.2 Demontáž háku na větve:

1. Nejprve zatáhněte aretaci ⑦ nahoru.
2. Potom vytáhněte hák na větve ⑤ z uložení ⑥ na stříhací hlavě ③.

## 3. OBSLUHA



#### NEBEZPEČÍ!

##### Řezné poranění nožem!

Nebezpečí řezných poranění v důsledku neúmyslného spuštění.

→ Noste ochranné rukavice.

→ Akumulátor vyndejte.

→ Nasuňte ochranný kryt na nůž.

### 3.1 Nabíjení akumulátoru [obr. O1/O2/O3]:



#### POZOR!

Napětí zdroje proudu musí odpovídat údajům na typovém štítku nabíječky.

→ Dbejte na síťové napětí.

## U akumulátorových nůžek na větve GARDENA typy 14772-55/14774-55/14776-55 nejsou akumulátor a nabíječka součástí-dodávky.

Inteligentní nabíjení automaticky rozezná stav nabití akumulátoru a v závislosti na teplotě a napětí akumulátoru ho vždy nabíjí optimálním nabíjecím proudem.

Tím se akumulátor šetří a při uchovávání v nabíječce je vždy plně nabit.

1. Stlačte odblokovací tlačítko (A) a akumulátor (B) vyndejte z úchytu akumulátoru (D).
2. Nabíječku (C) připojte do síťové zásuvky.
3. Nasuňte nabíječku akumulátorů (C) na akumulátor (B).

**Pokud bliká kontrolka nabíjení akumulátoru (L) na nabíječce zeleně, akumulátor se nabíjí.**

**Pokud svítí kontrolka nabíjení akumulátoru (L) na nabíječce trvale zeleně, je akumulátor plně nabit** (trvání nabíjení, viz 7. TECHNICKÁ DATA).

4. Při nabíjení kontrolujte v pravidelných intervalech stav nabití.
5. Když je akumulátor (B) plně nabit, může být akumulátor (B) oddělen od nabíječky (C).

### 3.2 Význam indikačních prvků:

#### 3.2.1 Indikace na nabíječce [obr. O3]:

**likající světlo kontrolky nabíjení akumulátoru (L)**



**Trvalé svícení kontrolky nabíjení akumulátoru (L)**



Nabíjení je signalizováno **blikáním** kontrolky nabíjení akumulátoru (L).  
**Poznámka:** Nabíjení je možné pouze tehdy, pokud je teplota akumulátoru v přípustném rozsahu teplot pro nabíjení, viz 7. TECHNICKÁ DATA.

**Trvalé svícení** kontrolky nabíjení akumulátoru (L) signalizuje, že je akumulátor plně nabit **nebo** že je teplota akumulátoru mimo přípustný rozsah teplot pro nabíjení a nemůže být proto nabíjen. Jakmile dojde k dosažení přípustného rozsahu teplot, akumulátor se začne nabíjet. Bez zastrčeného akumulátoru signalizuje **trvalé svícení** kontrolky nabíjení akumulátoru (L), že je síťová zástrčka zasunuta v zásuvce a že je nabíječka připravena k provozu.

#### 3.2.2 Indikátor stavu nabití akumulátoru (P) na produktu [obr. O4/O1]:

**Po startu produktu se na 5 sekund zobrazí indikátor stavu nabití akumulátoru (P).**

Indikátor stavu nabití akumulátoru	Stav nabití akumulátoru
(L), (M) a (N) svítí zeleně	67 – 100 % nabit
(L) a (M) svítí zeleně	34 – 66 % nabit
(L) svítí zeleně	11 – 33 % nabit
(L) bliká zeleně	0 – 10 % nabit

**Pokud LED (L) bliká zeleně, musí být akumulátor nabit.**

Pokud svítí nebo bliká chybová LED (M), viz 6. ODSTRAŇOVÁNÍ CHYB.

#### 3.3 Pracovní poloha [obr. O5]:

→ Nůžky na větve držte jednou rukou za horní úchopovou plochu (U) a druhou rukou za rukojeť (H).

#### 3.4 Vysunutí teleskopické trubky (jen pro č.v. 14774/14776) [obr. O6]:

Teleskopická trubka (2) může být plynule vysunuta až o 40 cm.



**NEBEZPEČÍ!**  
**Poranění!**

Při vyjetí teleskopické trubky může být ruka sevřena mezi svěrné pouzdro a oranžovou matici, když jsou přítomny nůžky na větve drženy nahoru.

→ Při vyjetí teleskopické trubky držte nůžky na větve vodorovně.

1. Uvolněte oranžovou matici (2).
2. Vysuňte teleskopickou trubku (2) do požadované délky.
3. Oranžovou matici (2) opět dotáhněte.

#### 3.5 Naklonění stříhací hlavy [obr. O7]:

Stříhací hlavu (3) lze sklápět v krocích po 20° v rozsahu 0° až 60° ve 4 polohách.

1. Stiskněte nastavení kloubu (9) a nastavte stříhací hlavu (3) do požadovaného úhlu.
2. Při dosažení požadovaného úhlu nechte stříhací hlavu (3) zaklapnout. *Ujistěte se, že stříhací hlava zapadla.*

#### 3.6 Spuštění nůžek na větve [obr. O1]:



**NEBEZPEČÍ!**  
**Poranění!**

Nebezpečí poranění, pokud se produkt při puštění startovní páčky nezastaví.

- Nepřemostujte bezpečnostní zařízení nebo spínač.
- Nepřipevňujte například startovní páčku k rukojeti.

##### 3.6.1 Spuštění nůžek na větve:

Produkt je vybaven dvojitým bezpečnostním zařízením (startovní páčka a bezpečnostní uzávěr), které zabraňuje neúmyslnému zapnutí produktu.

1. Nasadte akumulátor (B) do úchytu akumulátoru (D) tak, až zřetelně zaklapne.
2. Otevřete uzávěr (14) ochranného krytu a kryt z nože sundejte.
3. Nůžky na větve držte jednou rukou za horní úchopovou plochu (U) a druhou rukou za rukojeť (H).
4. Posuňte bezpečnostní uzávěr (10) dopředu, a krátce zatáhněte startovní páčku (11) k rukojeti (H).  
*Nůžky se minimálně zavřou a poté se úplně otevřou pro inicializaci. Nůžky na větve jsou nyní připraveny k provozu.*
5. Posuňte bezpečnostní uzávěr (10) dopředu, a zatáhněte startovní páčku (11) k rukojeti (H).  
*Nůžky na větve se zavřou a zůstanou zavřeny, dokud není puštěna startovní páčka. Přitom se na 5 sekund zobrazí stav nabití akumulátoru (P).*
6. Pusťte bezpečnostní uzávěr (10).

##### 3.6.2 Funkce časovače spánku:

Pokud se nůžky na větve nepoužijí 15 minut, tak se vypnou. Potom se musí pro novou inicializaci opět krátce přitáhnout startovní páčka k rukojeti.

#### 3.7 Transport nůžek na větve:

1. Pusťte startovní páčku (11).  
*Nůžky na větve se zastaví.*
2. Akumulátor vyndejte.
3. Nasuňte ochranný kryt na nůž.

## 4. ÚDRŽBA



**NEBEZPEČÍ!**  
**Řezné poranění nožem!**

Nebezpečí řezných poranění v důsledku neúmyslného spuštění.

- Noste ochranné rukavice.
- Akumulátor vyndejte.
- Nasuňte ochranný kryt na nůž.

#### 4.1 Čištění nůžek na větve:



**NEBEZPEČÍ!**  
**Poranění!**

Nebezpečí poranění a riziko poškození produktu.

- Nečistěte produkt vodou nebo vodním paprskem (zejména ne pod vysokým tlakem).
- Nečistěte chemikáliemi, včetně benzínu nebo ředidel. Některé mohou zničit důležité plastové díly.

**Větrací štěrbinny musí být vždy čisté.**

1. Nůžky na větve čistěte vlhkým hadrem.
2. Vyčistěte vzduchové štěrby měkkým kartáčem (nepoužívejte žádné ostré předměty).
3. Stříhací hlavu čistěte v případě potřeby kartáčem.

#### 4.2 Čištění akumulátoru a nabíječky:

Než připojíte akumulátor k nabíječce, musí být povrch a kontakty akumulátoru a nabíječky čisté a suché.

→ Nepoužívejte tekoucí vodu.

##### 4.2.1 Čištění akumulátoru:

Na čištění akumulátorů nesmí být používány žádné chemické substance.

→ Příležitostně vyčistěte větrací štěrby a kontakty akumulátoru měkkým, čistým a suchým štětcem.

##### 4.2.2 Čištění nabíječky akumulátorů:

→ Kontakty a plastové díly vyčistěte měkkým suchým hadrem.

## 5. SKLADOVÁNÍ

### 5.1 Vyřazení z provozu:

Produkt musí být uchováván mimo dosah dětí.

1. Akumulátor vyndejte.
2. Nasuňte ochranný kryt na nůž.
3. Akumulátor nabijte.
4. Vyčistěte nůžky na větve, akumulátor a nabíječku (viz 4. ÚDRŽBA).
5. Nůžky na větve, akumulátor a nabíječku skladujte na suchém, uzavřeném místě, zajištěném proti mrazu.

## 6. ODSTRAŇOVÁNÍ CHYB



### NEBEZPEČÍ!

#### Řezné poranění nožem!

Nebezpečí řezných poranění v důsledku neúmyslného spuštění.

- Noste ochranné rukavice.
- Akumulátor vyndejte.
- Nasuňte ochranný kryt na nůž.

### 6.1 Tabulka chyb:

Problém	Možná příčina	Náprava
Startovní páčku nelze stlačit	Spouštěcí páčka sevřena.	→ Pusťte startovní páčku.
Nůžky na větve nelze spustit nebo se zastavily. LED  bliká zeleně [obr. 04]	Akumulátor je vybitý.	→ Akumulátor nabijte.
Nůžky na větve nelze spustit nebo se zastavily. Chybí LED  svítí červeně [obr. 04]	Teplota akumulátoru je mimo přípustný rozsah.	→ Počkejte, až se teplota akumulátoru dostane opět do rozsahu 0 °C – + 35 °C.
	Mezi kontakty akumulátoru jsou kapky vody nebo vlhkost.	→ Odstraňte kapky vody nebo vlhkost suchým hadrem.
	Překážka blokuje motor.	→ Odstraňte překážku.
Nůžky na větve nelze spustit nebo se zastavily. Chybí LED  bliká červeně [obr. 04]	Nůžky na větve jsou vadné.	→ Obraťte se na servis GARDENA.
Nůžky na větve nelze spustit nebo se zastavily. Chybí LED  nesvítí [obr. 04]	Akumulátor není správně nasazen do úchyty akumulátoru.	→ Nasadte akumulátor úplně do úchyty akumulátoru tak, až slyšitelně zaklapne.
	Akumulátor je vadný.	→ Akumulátor vyměňte.
	Nůžky na větve jsou vadné.	→ Obraťte se na servis GARDENA.

Problém	Možná příčina	Náprava
Nabíjení není možné. Kontrolka nabíjení akumulátoru  svítí trvale zeleně [obr. 03]	Akumulátor není nasunut na nabíječku správně.	→ Nasuňte akumulátor na nabíječku správně.
	Kontakty akumulátoru jsou znečištěny.	→ Vyčistěte kontakty akumulátoru (např. vícenásobným nasazením a vyjmutím akumulátoru. popř. akumulátor vyměňte).
	Teplota akumulátoru je mimo přípustný rozsah.	→ Počkejte, až se teplota akumulátoru dostane opět do rozsahu 0 °C – + 35 °C.
	Akumulátor je vadný.	→ Akumulátor vyměňte.
Nabíjení není možné. Kontrolka nabíjení akumulátoru  nesvítí [obr. 03]	Síťová zástrčka nabíječky není správně zastrčena.	→ Síťovou zástrčku zastrčte úplně do zásuvky.
	Zásuvka, síťový kabel nebo nabíječka jsou vadné.	→ Zkontrolujte síťové napětí. Nechte popř. zkontrolovat nabíječku autorizovaným smluvním prodejcem nebo servisem GARDENA.

### POZNÁMKA:

Opravy smí provádět pouze servisní centra GARDENA a odborní prodejci, kteří jsou firmou GARDENA autorizováni.

→ Při jiných poruchách se prosím obraťte na servisní centrum GARDENA.

## 7. TECHNICKÁ DATA

Nůžky na větve	Jednotka	Hodnota (č.v. 14772)	Hodnota (č.v. 14774)	Hodnota (č.v. 14776)
Max. průměr větve	mm	28	28	28
Max. počet stříhů na jedno nabití akumulátoru				
PBA 18V 2,0Ah W-B		400	400	400
PBA 18V 2,5Ah W-B		500	500	500
PBA 18V 3,0Ah W-B		600	600	600
PBA 18V 4,0Ah W-C		800	800	800
PBA 18V 5,0Ah W-C		1000	1000	1000
PBA 18V 6,0Ah W-C		1200	1200	1200
Rozsah teleskopické trubky	cm	–	215 – 255	320 – 360
Max. výška (při vysunutí teleskopické trubce)	cm	110	255	360
Hmotnost (bez akumulátoru)	kg	1,9	3,4	4,1
Hladina akustického tlaku $L_{pA}^{(1)}$	dB (A)	65	63	57
Nejistota $k_{pA}$		3	3	3
Hladina akustického výkonu $L_{WA}^{(2)}$ ; naměřená/zaručená	dB (A)	76 / 79	77 / 80	77 / 80
Nejistota $k_{WA}$		3	3	3
Vibrace ruky-paže $a_{rhw}^{(1)}$	$m/s^2$	≤ 2,5	≤ 2,5	≤ 2,5
Nejistota $k_{rhw}$		1,5	1,5	1,5

Metoda měření podle: <sup>1)</sup> EN IEC 62841-4-2 <sup>2)</sup> RL 2000/14/EC / S.I. 2001/1701



**POZNÁMKA:** Udaná hodnota emise vibrací byla změřena podle normované metody měření a může tak být použita ke srovnávání elektrických přístrojů navzájem. Tato hodnota může být použita i pro předběžné posouzení expozice. Hodnota emise vibrací se může při reálném používání elektrického nářadí měnit podle toho, jak je stroj používán. Kvůli bezpečnosti byste měli pracovat se strojem maximálně 1 hodinu bez přerušení.

Akumulátorový systém PBA 18V 2,0Ah W-B	Jednotka	Hodnota (č.v. 14902)
Napětí akumulátoru	V (DC)	18
Kapacita akumulátoru	Ah	2,0
Počet článků (Li-Ion)		5
Vhodné nabíječky akumulátorů systému POWER FOR ALL		AL 1810 CV / AL 1815 CV / AL 18V-20 / AL 1830 CV / AL 1880 CV
Nabíječka akumulátorů AL 1810 CV P4A	Jednotka	Hodnota (č.v. 14900)
Síťové napětí	V (AC)	220 – 240
Síťová frekvence	Hz	50 – 60

Nabíječka akumulátorů AL 1810 CV P4A	Jednotka	Hodnota (č.v. 14900)
Jmenovitý výkon	W	26
Nabíjecí napětí akumulátoru	V (DC)	18
Max. nabíjecí proud akumulátoru	mA	1000
Doba nabíjení akumulátoru (asi)		
PBA 18V 2,0Ah W-B	min	115
PBA 18V 2,5Ah W-B	min	136
PBA 18V 4,0Ah W-C	min	228
Přípustný rozsah teplot pro nabíjení	°C	0 – 35
Váha podle procedury EPTA 01:2014	kg	0,17
Třída ochrany		□ / II
Vhodné akumulátory systému POWER FOR ALL		PBA 18V

## 8. PŘÍSLUŠENSTVÍ/NÁHRADNÍ DÍLY

GARDENA Prodlužovací trubka	Pro prodloužení č.v. 14774 nebo jako náhrada.	č.v. 14772-20.630.00 lze získat prostřednictvím GARDENA Service.
Ochranné pouzdro GARDENA pro akumulátory Power+	Pro ochranu akumulátorů před vlhkostí.	č.v. 14800-00.600.36 lze získat prostřednictvím GARDENA Service
GARDENA Akumulátorový systém P4A PBA 18V/45 P4A PBA 18V/72	Akumulátor pro přídavný běh nebo na výměnu.	č.v. 14903 č.v. 14905
GARDENA Rychlonabíječka akumulátorů AL 1830 CV P4A	Pro rychlé nabíjení akumulátorů PBA 18V..W-.. systému POWER FOR ALL..	č.v. 14901

## 9. SERVIS

Kontaktujte prosím adresu na přiloženém záručním listu.

<b>Smluvní servisní střediska CZ:</b>	Milan Záhumenský – JIRAMI Lidická 18 715 00 Ostrava-Vítkovice tel.: 596 615 037 mobil.: 603 519 774 fax: 595 626 557 email.: jirami@seznam.cz www.jirami.cz
NOBUR s.r.o. Průmyslová 14/1515 110 00 Praha 10 tel.: 242 405 291 fax: 242 405 293 email.: servis@nobur.cz www.nobur.cz	KIS PLUS v.o.s. Želetická 305/3 412 01 Litoměřice tel.: 416 715 511, 416 715 523 fax: 416 739 115 email.: info@kisplus.cz www.kisplus.cz
Ing. Tomáš Vajčner Vlárská 22 627 00 Brno tel.: 731 150 017 email.: prodej@egardena.cz www.egardena.cz	

## 10. LIKVIDACE

### 10.1 Likvidace nůžek na větve

(podle směrnice 2012/19/EU / S.I. 2013 č.3113):



Produkt nesmí být likvidován spolu s běžným domácím odpadem. Musí být likvidován podle platných místních ekologických předpisů.

### DŮLEŽITÉ!

→ Likvidujte produkt přes nebo prostřednictvím Vašeho místního recyklačního sběrného místa.

### 10.2 Likvidace akumulátoru:



Akumulátor obsahuje lithium-iontové články, které se na konci jejich životnosti likvidují odděleně od normálního domácího odpadu.

Li-ion

### DŮLEŽITÉ!

- Lithium iontové články úplně vybijte (obraťte se kvůli tomu na servis GARDENA).
- Kontakty lithium iontových článků zajistěte proti zkratu.
- Likvidujte lithium iontové články přes nebo prostřednictvím Vašeho místního recyklačního sběrného místa.

## sk Akumulátorové nožnice na konáre EasyCut 110/18V P4A / Akumulátorová teleskopická strihacia kopija na stromy a kríky HighCut 250/18V P4A / HighCut 360/18V P4A

1. BEZPEČNOSTNÉ UPOZORNENIA	80
2. MONTÁŽ	83
3. OBSLUHA	83
4. ÚDRŽBA	84
5. SKLADOVANIE	84
6. ODSTRANOVANIE PORÚCH	84
7. TECHNICKÉ ÚDAJE	85
8. PŘÍSLUŠENSTVO/NÁHRADNÉ DIELY	85
9. SERVIS	85
10. LIKVIDÁCIA	85

Preklad originálneho návodu na obsluhu.

## 1. BEZPEČNOSTNÉ UPOZORNENIA

### 1.1 Vysvetlenie symbolov:



Prečítajte si návod na obsluhu.



Nebezpečenstvo – Nepribližujte sa rukami k reznému nožu.



Nevystavujte pôsobeniu dažďa.



Noste ochranné okuliare a prílbu.



Dodržiavajte odstup.



Riziko ohrozenia života zásahom elektrického prúdu! Dodržiavajte minimálnu vzdialenosť 10 m od elektrických vedení.



Pred čistením alebo vykonaním údržby vyberte akumulátor.

### 1.2 Všeobecné bezpečnostné upozornenia

#### 1.2.1 Všeobecné bezpečnostné upozornenia pre stroje



**UPOZORNENIE!**

Prečítajte si všetky bezpečnostné upozornenia, pokyny, ilustrácie a technické údaje, ktorými je opatrený tento stroj.

Nedodržovanie všetkých uvedených pokynov môže spôsobiť zásah elektrickým prúdom, požiar a/alebo ťažké poranenia.

Uchovajte si bezpečnostné predpisy a návod na obsluhu aj pre budúcnosť. Pojem „stroj“ použitý v bezpečnostných upozorneniach sa vzťahuje na stroje napájané z elektrickej siete (so sieťovým káblom) a na stroje napájané akumulátorom (bez sieťového kábla).

#### 1) Bezpečnosť na pracovisku

a) Svoje pracovné miesto udržiavajte čisté a dobre osvetlené. Neporiadok alebo neosvetlený pracovný priestor môžu viesť k úrazom.

b) So strojom nepracujte v prostredí s nebezpečím výbuchu, kde sa nachádzajú horľavé tekutiny, plyny alebo prach.

Stroje spôsobujú iskrenie, ktoré môže vznietiť prach alebo výparu.

c) Nedovoľte, aby sa v blízkosti práce so strojom zdržiavali deti a iné osoby. Pri odvedení pozornosti môžete stratiť kontrolu nad strojom.

## 2) Elektrická bezpečnosť

a) Pripojovacia zástrčka stroja musí byť vhodná pre pripojenie do zásuvky. Zástrčka sa nesmie v žiadnom prípade meniť. S uzemneným strojom nikdy nepoužívajte zástrčkové adaptéry.

Nezmenené zástrčky a vhodné zásuvky znižujú riziko zásahom elektrického prúdu.

b) Vyvarujte sa telesnému kontaktu s uzemnenými povrchmi ako sú rúry, vykurovacie telesá, šporáky a chladničky. Zvýšené riziko zásahu elektrickým prúdom vzniká v prípade, že je Vaše telo uzemnené.

c) Nevystavujte stroj dažďu alebo vlhkosti.

Vniknutie vody do stroja zvyšuje riziko zásahu elektrickým prúdom.

d) Pripojovací kábel stroja nepoužívajte na jeho nosenie či zavesenie alebo na vytiahnutie zástrčky zo zásuvky. Chránite kábel pred vysokou teplotou, olejom, ostrými hranami alebo pohybujúcimi sa časťami stroja. Poškodené alebo zamotané káble zvyšujú riziko zásahu elektrickým prúdom.

e) Pokiaľ pracujete so strojom vonku, používajte len také predĺžovacie vedenia, ktoré sú určené pre exteriér. Použitie predĺžovacieho vedenia určeného na prácu v exteriéri znižuje riziko zásahu elektrickým prúdom.

f) Pokiaľ nemôžete vylúčiť prevádzku stroja vo vlhkom prostredí, použite prúdový chránič. Použitie ochranného prúdového spínača znižuje riziko zásahom elektrickým prúdom.

## 3) Bezpečnosť osôb

a) Budte pozorní, dávajte pozor na to čo robíte a so strojom pracujte rozumne. Stroj nepoužívajte, ak cítite únavu, ochorenie alebo ak ste pod vplyvom drog, alkoholu alebo liekov.

Chvilka nepozornosti pri používaní stroja môže viesť k vážnemu zraneniu.

b) Používajte osobné ochranné prostriedky a vždy ochranné okuliare. Nosenie osobných ochranných prostriedkov, ako je protiprachová maska, protišmyková bezpečnostná obuv, ochranná prilba alebo ochrana sluchu, podľa druhu a nasadenia stroja, znižuje riziko poranení.

c) Nedovoľte, aby náradie bolo nekontrolovane uvedené do prevádzky. Predtým ako pripojíte stroj na zdroj prúdu alebo akumulátor, zdvihate ho a/alebo ho prenášate, uistite sa, že je vypnuté.

Pokiaľ máte pri prenášaní stroja prst na spínači alebo pokiaľ je stroj v zapnutom stave pripojený na zdroj prúdu, môže dôjsť k úrazom.

d) Predtým než zapnete stroj, odstráňte nástroje na nastavenie alebo skrutkovače. Nástroje alebo kľúče, ktoré sa nachádzajú v rotujúcich častiach stroja, môžu spôsobiť úraz.

e) Vyvarujte sa neprírodnému držaniu tela. Dbajte vždy na bezpečný postoj a stále udržiavajte rovnováhu.

Tým môžete stroj v neočakávaných situáciách lepšie kontrolovať.

f) Používajte vhodné oblečenie. Nepoužívajte široké oblečenie alebo šperky. Držte vlasy a odev v dostatočnej vzdialenosti od pohyblivých dielov.

Volné oblečenie, šperky a dlhé vlasy môžu rotujúce diely zachytiť.

g) Pokiaľ je možné namontovať zariadenia na vysávanie a zachytávanie prachu, musia sa pripojiť a správne používať.

Použitie vysávania prachu môže znížiť ohrozenie prachom.

h) Aj keď ste po viacnásobnom použití oboznámení so strojom, nenechajte sa ukolísť do falošného pocitu bezpečia a neprestaňte dbať na bezpečnostné pravidlá pre stroj.

Nepozorné konanie môže v zlomku sekundy viesť k ťažkým poraneniam.

## 4) Použitie a ošetrovanie stroja

a) Stroj nepreťažujte. Pre svoju prácu používajte vždy len na to určený stroj. S vhodným strojom sa vám v danom rozsahu výkonu bude pracovať lepšie a bezpečnejšie.

b) Nepoužívajte stroj, ktorý má pokazený spínač.

Stroj, ktorý sa nedá zapnúť a vypnúť, je nebezpečný a musí sa opraviť.

c) Vytiahnite zástrčku zo zásuvky a/alebo odstráňte akumulátor v prípade, že chcete vykonať nastavenie stroja, vymeniť náhradné diely alebo stroj odložiť. Toto bezpečnostné opatrenie zabráni neúmyselnému štartu stroja.

d) Nepoužívané stroje uskladnite mimo dosahu detí. Nedovoľte, aby stroj používali osoby, ktoré s ním nie sú oboznámené alebo si neprečítali tieto pokyny. Stroje sú nebezpečné, pokiaľ ich používajú neskúsené osoby.

e) Stroje starostlivo ošetrte. Kontrolujte, či sa pohyblivé diely voľne pohybujú a nezasekávajú sa, či nie sú niektoré diely zlomené alebo tak poškodené, že by mohli ovplyvniť funkciu stroja. Poškodené diely stroja nechajte pred použitím opraviť.

Mnohé úrazy sú spôsobené nesprávnou údržbou stroja.

f) Rezné nástroje udržiavajte ostré a čisté. Starostlivo ošetrované rezné nástroje s ostrými reznými hranami sa menej zasekávajú a ľahšie sa vedú.

g) Stroj, príslušenstvo, vložné nástroje a pod. používajte podľa návodu. Zohľadnite pritom pracovné podmienky a postup, ktorý treba vykonať. Použitie strojov na iné ako určené účely môže viesť k nebezpečným situáciám.

h) Udržujte rukoväte a plochy rukoväte v suchu, čistote a bez oleja a tuku. Kľukové rukoväte a plochy rukoväte znemožňujú bezpečnú obsluhu a kontrolu stroja v nepredvídateľných situáciách.

## 5) Použitie a ošetrovanie akumulátorového náradia

a) Akumulátory nabíjajte len v nabíjačke, ktorú odporúča výrobca.

Pre nabíjačku, ktorá je určená pre daný typ akumulátorov, vzniká nebezpečie požiaru, ak sa používa pre iné akumulátory.

b) V stroji používajte len akumulátory, ktoré sú preň určené.

Použitie iných akumulátorov môže viesť k zraneniu a nebezpečiu požiaru.

c) Odkladajte nepoužívané akumulátory v dostatočnej vzdialenosti od kancelárskych sponiek, mincí, kľúčov, klincov, skrutiek alebo iných malých kovových predmetov, ktoré by mohli spôsobiť premostenie kontaktov.

Skrat medzi kontaktmi akumulátora by mohol spôsobiť popálenie alebo byť príčinou požiaru.

d) Pri nesprávnom používaní môže z akumulátora vytečť kvapalina. Vyvarujte sa kontaktu s ňou. Pri náhodnom kontakte opláchnite postihnuté miesto vodou. Ak sa Vám kvapalina dostane do očí, vyhľadajte lekárske ošetrovanie.

Kvapalina vytečená z akumulátora môže viesť k podráždeniu kože a popáleninám.

e) Nepoužívajte poškodený alebo zmenený akumulátor.

Poškodené alebo zmenené akumulátory sa môžu správať nepredvídateľne a viesť k požiaru, výbuchu alebo nebezpečenstvu poranenia.

f) Nevystavujte akumulátor ohňu ani príliš vysokým teplotám.

Oheň alebo teploty nad 130 °C môžu spôsobiť výbuch.

g) Dodržiavajte všetky pokyny na nabíjanie a akumulátor alebo akumulátorové náradie nikdy nenabíjajte mimo teplotného rozsahu uvedeného v návode na obsluhu.

Nesprávne nabíjanie alebo nabíjanie mimo prípustného teplotného rozsahu môže zničiť akumulátor alebo zvýšiť nebezpečenstvo požiaru.

## 6) Servis

a) Stroj si nechajte opraviť iba kvalifikovaným, odborným personálom a používajte len originálne náhradné diely.

Iba tak je možné zaisťiť, aby bezpečnosť stroja zostala zachovaná.

b) Na poškodených akumulátoroch nikdy nevykonávajte údržbu.

Všetku údržbu akumulátorov by mal vykonávať iba výrobca alebo splnomocnené servis.

Vnútroštátne predpisy môžu obmedzovať použitie strihacej kopije na konáre.

Pred použitím a po spadnutí alebo iných nárazoch prezrite výrobok, či nevykazuje podstatné škody alebo nedostatky.

### 1.2.2 Bezpečnostné upozornenia pre strihaciu kopiju na konáre:

a) Zostávajúce v dostatočnej vzdialenosti od noža. Keď beží nôž, nepokúšajte sa odstrániť rezivo ani pridržovať rezaný materiál. Po vypnutí spínača sa nože ďalej pohybujú. Chvilka nepozornosti pri zaobchádzaní so strihacou kopijou na konáre môže mať za následok ťažké poranenia.

b) Strihaciu kopiju na konáre prenášajte len za rukoväť, keď je nôž zastavený a keď nemáte prsty blízko výkonových spínačov.

Správne prenášanie strihacej kopije na konáre znižuje nebezpečenstvo neúmyselnej prevádzky a poranenia, ktoré v dôsledku toho spôsobí nôž.

c) Pri preprave alebo skladovaní strihacej kopije na konáre vždy natiahnite na nože ochranný kryt. Správne zaobchádzanie so strihacou kopijou na konáre znižuje nebezpečenstvo zranenia nožom.

d) Pri odstraňovaní zakliesneného reziva alebo vykonávaní prác údržby sa uistite, že sú vypnuté všetky výkonové spínače a že je vybratý alebo odpojený akumulátorový blok.

Neúmyselné zapnutie strihacej kopije na konáre počas odstraňovania zakliesneného reziva alebo počas údržby môže viesť k ťažkým poraneniam.

e) Pri odstraňovaní zakliesneného reziva alebo vykonávaní prác údržby sa uistite, že sú vypnuté všetky výkonové spínače a že je aktivované blokovanie zapnutia.

Neúmyselné zapnutie strihacej kopije na konáre počas odstraňovania zakliesneného reziva alebo počas údržby môže viesť k ťažkým poraneniam.

f) Strihaciu kopiju na konáre držte výhradne za izolované plochy rukoväte, pretože nôž sa môže dostať do kontaktu so skrytými vedeniami.

Kontakt noža s vedením pod napätím môže uviesť pod napätie kovové časti a spôsobiť zásah elektrickým prúdom.

g) Všetky vedenia držte v dostatočnej vzdialenosti od oblasti rezania. Nôž môže nedopatrením zarezať do vedení skrytých v živom plote a kroví.

h) Strihaciu kopiju na konáre nepoužívajte v zlom počasí, zvlášť pri riziku bleskov. Znižuje to nebezpečenstvo zásahu bleskom.

### 1.2.3 Bezpečnostné upozornenia pre strihaciu kopiju na konáre s predĺženým dosahom:

a) Znížte nebezpečenstvo usmrtenia elektrickým prúdom tým, že strihaciu kopiju na konáre s predĺženým dosahom nebudete nikdy používať v blízkosti elektrických vedení. Kontakt nožnic s elektrickými vedeniami alebo ich používanie v blízkosti elektrických vedení môže viesť k poraneniam alebo smrteľnému zásahu elektrickým prúdom.

b) Strihaciu kopiju na konáre s predĺženým dosahom vždy obsluhujte obomi rukami. Strihaciu kopiju na konáre s predĺženým dosahom držte obomi rukami, aby ste nad ňou nestratili kontrolu.

c) Pri prácach so strihacou kopijou na konáre s predĺženým dosahom vykonávaných nad hlavou noste prilbu. Padajúce úlomky môžu spôsobiť ťažké poranenia.

→ Prehľadajte živý plot a krovie, či v ňom nie sú skryté predmety (napr. ploty z drôtového pletiva a skryté vedenia).

→ Používajte prúdový chránič s vypínacím prúdom 30 mA alebo menším.

→ Držte strihaciu kopiju na konáre obomi rukami za obe rukoväte.

→ Pri používaní stojte na zemi a nie na rebriku alebo inej nestabilnej ploche.

→ Pred použitím strihacej kopije na konáre zabezpečte, aby sa blokovacie zariadenia všetkých pohyblivých dielov (napr. predĺženej násady a otočného prvku) nachádzali v zablokovej polohe.

## 1.3 Dodatočné bezpečnostné upozornenia

### 1.3.1 Určené použitie:

**GARDENA Strihacia kopija na konáre** je určená na odvetvenie stromov, živých plotov, kríkov a krovín s konármi až do priemeru max. 28 mm v záhradách pri domoch a okrasných záhradách.

Výrobok nie je určený na dlhodobú prevádzku (profesionálna prevádzka).



#### NEBEZPEČENSTVO!

Ublíženie na zdraví!

- **Odstraňujte konáre po častiach, aby vás nezasiahli ich padajúce časti alebo aby vás nemohli zasiahnuť konáre odrazené od zeme.**
- **Pri rezaní nestojte pod konárom.**
- **Nepoužívajte strihaciu kopiju na konáre na starostlivosť o záhradné jazierka.**

### 1.3.2 Bezpečnostné upozornenia k akumulátorom a nabíjačkám



#### Prečítajte si všetky bezpečnostné upozornenia a pokyny.

Nedodržanie bezpečnostných upozornení a pokynov môže spôsobiť zásah elektrickým prúdom, požiar a/alebo ťažké poranenia.

- **Dobre si uschovajte tieto pokyny.** Nabíjačku používajte len vtedy, ak všetky funkcie dokázate v plnej miere odhadnúť a vykonať bez obmedzení alebo ste dostali zodpovedajúce pokyny.
- **Pri používaní, čistení a údržbe dohliadajte na deti.** Tým zaistíte, aby sa deti nehrali s nabíjačkou.
- **Nabíjajte iba Li-ion akumulátory systému POWER FOR ALL typu PBA 18V od kapacity 1,5 Ah (od 5 článkov akumulátora).** Napätie akumulátora sa musí zhodovať s nabíjacím napätím akumulátora nabíjačky. **Nenabíjajte akumulátory, ktoré nie sú dobijateľné.** V opačnom prípade hrozí nebezpečenstvo požiaru a výbuchu.
- **Nevystavujte nabíjačku dažďu alebo vlhkosti.** Vniknutie vody do elektrického prístroja zvyšuje riziko zásahu elektrickým prúdom.
- **Udržiavajte nabíjačku v čistote.** Jej znečistením hrozí nebezpečenstvo zásahu elektrickým prúdom.
- **Pred každým použitím skontrolujte nabíjačku, kábel a zástrčku.** Ak zistíte poškodenie, nabíjačku nepoužívajte. Nabíjačku neotvárajte sami a nechajte ju opraviť iba kvalifikovaným odborným personálom a iba s originálnymi náhradnými dielmi. Poškodené nabíjačky, káble a zástrčky zvyšujú riziko zásahu elektrickým prúdom.
- **Nabíjačku neprevádzkujte na ľahko horľavom podklade (napr. papier, textilie atď.), resp. v horľavom prostredí.** V dôsledku zahriatia, ku ktorému dochádza pri nabíjaní, hrozí nebezpečenstvo požiaru.
- Ak je potrebná výmena pripojovacieho kábla, tak ju musí vykonať spoločnosť GARDENA alebo autorizovaný servis pre elektrické náradie GARDENA, aby sa predišlo ohrozeniam bezpečnosti.
- **Výrobok neprevádzkujte, keď sa nabíja.**
- **Tieto bezpečnostné upozornenia platia len pre 18 V Li-ion akumulátory systému POWER FOR ALL.**
- **Akumulátor používajte iba vo výrobkoch partnerov systému POWER FOR ALL.** 18 V akumulátory označené POWER FOR ALL sú plne kompatibilné s nasledujúcimi výrobkami: všetky 18 V výrobky partnerov systému POWER FOR ALL.
- **Dbajte na odporúčania pre akumulátory v návode na obsluhu vášho výrobku.** Len tak je možné akumulátor a výrobok bezpečne prevádzkovať a akumulátory sú chránené pred nebezpečným preťažením.
- **Akumulátory nabíjajte len nabíjačkami, ktoré sú odporúčané výrobcom alebo partnermi systému POWER FOR ALL.** Ak sa nabíjačka, ktorá je vhodná pre určitý druh akumulátorov, používa s inými akumulátormi, hrozí nebezpečenstvo požiaru (typ akumulátora: PBA 18 V... / Kompatibilné nabíjačky: AL 18...).
- **Akumulátor sa dodáva čiastočne nabitý.** Aby bol zaručený plný výkon akumulátora, pred prvým použitím nabíjajte akumulátor v nabíjačke na jeho plnú kapacitu.
- **Uchovávajte akumulátory mimo dosahu detí.**
- **Neotvárajte akumulátor.** Hrozí nebezpečenstvo skratu.
- **Pri poškodení a nesprávnom použití akumulátora môžu unikáť pary. Akumulátor môže horieť alebo vybuchnúť.** Privedte čerstvý vzduch a v prípade ťažkostí vyhľadajte lekársku pomoc. Pary môžu spôsobiť podráždenie dýchacích ciest.
- **Pri nesprávnom použití alebo poškodenom akumulátore môže z akumulátora vytekať horľavá kvapalina. Vyvarujte sa kontaktu s ňou. Pri náhodnom kontakte opláchnite postihnuté miesto vodou. Ak sa vám kvapalina dostane do očí, požiadajte o ďalšiu lekársku pomoc.** Kvapalina vytekajúca z akumulátora môže viesť k podráždeniu kože a popáleninám.
- **Z chybného akumulátora môže vytekať kvapalina a zmáčat susedné predmety. Skontrolujte postihnuté diely.** Prípadne ich vyčistite alebo vymeňte.
- **Neskratujte akumulátor. Nepoužívaný akumulátor odkladajte v dostatočnej vzdialenosti od kancelárskych sponiek, mincí, kľúčov, klinčov, skrutiek alebo iných malých kovových predmetov, ktoré by mohli spôsobiť premostenie kontaktov.** Skrat medzi kontaktnými akumulátora môže mať za následok popálenie alebo požiar.
- **Kontakty batérie môžu byť po použití horúce. Pri odstraňovaní batérie dávajte pozor na horúce kontakty.**
- **Špicaté predmety, ako napríklad necht alebo skrutkovač, ako aj vonkajšie pôsobenie sily, môžu akumulátor poškodiť.** Môže dôjsť k internému skratu a akumulátor môže horieť, dymiť, vybuchnúť alebo sa prehriať.

→ **Na poškodených akumulátoroch nikdy nevykonávajte údržbu.** Všetku údržbu akumulátorov by mal vykonávať iba výrobca alebo splnomocnené servisy.



→ **Chráňte akumulátor pred teplom, napr. aj pred trvalým slnečným žiarením, ohňom, nečistotami, vodou a vlhkosťou.** Hrozí nebezpečenstvo výbuchu a skratu.

→ **Akumulátor prevádzkujte a skladujte len pri teplote okolia od -20 °C do +50 °C.** Napríklad v lete nenechávajte akumulátor ležať v aute. Pri teplotách <0 °C môže v závislosti od prístroja dôjsť k obmedzeniu výkonu.

→ **Akumulátor nabíjajte iba pri teplote okolia od 0 °C do +35 °C. Akumulátor s USB portom nabíjajte len cez tento port pri teplotách okolia medzi +10 °C a +35 °C.** Nabíjanie mimo teplotného rozsahu môže poškodiť akumulátor alebo zvýšiť nebezpečenstvo požiaru.

→ **Po použití nechajte akumulátor vychladnúť aspoň na 30 minút, až potom ho nabíjate alebo uskladníte.**

### 1.3.3 Dodatočné elektrické bezpečnostné upozornenia



#### NEBEZPEČENSTVO!

Zástava srdca!

**Tento výrobok vytvára počas prevádzky elektromagnetické pole. Toto pole môže mať za určitých podmienok vplyv na činnosť aktívnych alebo pasívnych medicínskych implantátov. Aby sa eliminovali nebezpečné situácie, ktoré by mohli viesť k ťažkým alebo smrteľným zraneniam, mali by osoby s medicínskym implantátom použitie tohto výrobku konzultovať so svojím lekárom alebo s výrobcom implantátu.**

- Nepoužívajte ani neskladujte poškodené batérie. Chybnú batériu ihneď riadne zlikvidujte.
- Nabíjačku pripájajte len na striedavé napätie uvedené na typovom štítku.
- K výrobku nepripájajte uzemňovací kábel.
- Nepoužívajte výrobok pri hroziacom nebezpečenstve búrky.
- Chráňte kontakty akumulátora pred vlhkosťou.

### 1.3.4 Dodatočné osobné bezpečnostné upozornenia



#### NEBEZPEČENSTVO!

Nebezpečenstvo zadusenía!

**Menšie diely je možné ľahko prehltnúť. Obaly z umelých hmôt predstavujú pre malé deti nebezpečenstvo zadusenía.**

- **Pri montáži držte malé deti v dostatočnej vzdialenosti.**
- Nepreťažujte výrobok (použitie podľa návodu na obsluhu).
- Nepoužívajte ho v blízkosti vody.
- Strihaciu kopiju na konáre používajte len na určený účel. *Obsluha alebo používateľ je zodpovedný za nehody iných osôb a za nebezpečenstvo, ktorému sú vystavené iné osoby alebo ich majetok.*
- Obzvlášť dávajte pozor na ohrozenie tretích osôb v dôsledku zväčšeného pracovného rádiu, keď je vysunutý teleskop.
- Vždy noste vhodný odev, rukavice a pevnú obuv.
- Prekontrolujte oblasti, kde sa má strihacia kopija na konáre používať a odstráňte všetky drôty, skryté elektrické káble a iné cudzie objekty.
- Nasadte ochranný kryt pri všetkých nastavovacích prácach (naklonenie strihacej hlavice, zmena dĺžky teleskopickéj tyče).
- Nekladte strihaciu kopiju na konáre na strihaciu hlavicu.
- Skontrolujte stroj pred použitím a po každom silnom náraze, či nevykazuje známky zlomenia alebo poškodenia.
- V prípade potreby nechajte výrobok opraviť.
- Nepokúšajte sa pracovať s nekompletným výrobkom alebo s výrobkom, na ktorom boli vykonané neautorizované úpravy.

### 1.3.5 Použitie a údržba elektrického nástroja

Mali by ste vedieť, ako vypnete výrobok v núdzovom prípade.

- Strihaciu kopiju na konáre nikdy nedržte za ochranný kryt.
  - Strihaciu kopiju na konáre nepoužívajte, ak sú ochranné zariadenia poškodené.
  - Strihaciu kopiju na konáre nepoužívajte na rebriku.
  - Strihaciu kopiju na konáre používajte len vtedy, keď stojíte na pevnej zemi.
  - Vytiahnite akumulátor:
    - predtým ako necháte strihaciu kopiju na konáre bez dozoru;
    - predtým, ako odstránite blokovanie;
    - predtým ako budete strihaciu kopiju na konáre kontrolovať, čistiť alebo vykonávať údržbu;
    - ak narazíte na predmet. Strihaciu kopiju na konáre smiete opäť používať až vtedy, keď ste absolútne presvedčení, že sa kompletná strihacia kopija na konáre nachádza v bezpečnom prevádzkovom stave;
    - ak začne strihacia kopija na konáre neobvykle silno vibrovať. V tomto prípade ju treba okamžite skontrolovať. *Nadmerné vibrácie môžu spôsobiť zranenia.*
    - predtým ako výrobok odovzdáte inej osobe.
- Všetky matice a skrutky musia byť pevne dotiahnuté, aby bol zabezpečený bezpečný prevádzkový stav výrobku.
- Pred uskladnením strihacej kopije na konáre ju nechajte vychladnúť, ak sa počas prevádzky zahriala.
  - Neskladujte strihaciu kopiju na konáre pri teplote nad 35 °C alebo pri pôsobení priameho slnečného žiarenia.
  - Neskladujte strihaciu kopiju na konáre na miestach so statickou elektrinou.
  - Dávajte pozor na padajúce rezivo.
  - Pracujte len pri dennom svetle alebo pri dobrých svetelných pomeroch.

## 2. MONTÁŽ



### NEBEZPEČENSTVO!

#### Rezné poranenie spôsobené nožom!

Nebezpečenstvo rezného poranenia v dôsledku neúmyselného naštartovania.

- Nos ochranné rukavice.
- Vyber akumulátor.
- Nasuň ochranný kryt na nôž.

### 2.1 Montáž strihacej kopije na konáre [Obr. A1/A2]:

#### 2.1.1 Bez predlžovacej rúrky (len pre č.v. 14774):

1. Nasuňte strihaciu hlavicu ③ až na doraz na jednotku rukoväte ②. Výstupok ④ sa musí pri tom zasunúť do otvoru ①.
2. Pevne utiahnite maticu ④.

#### 2.1.2 S predlžovacou rúrkou (len pre č.v. 14776):



### NEBEZPEČENSTVO!

#### Ublíženie na zdraví!

Použiť sa smie iba 1 predlžovacia rúrka.

- Použite len jednu predlžovaciu rúrku.

1. Nasuňte predlžovaciu rúrku ① až na doraz na jednotku rukoväte ②. Výstupok ④ sa musí pri tom zasunúť do otvoru ①.
2. Pevne utiahnite maticu ④.
3. Nasuňte strihaciu hlavicu ③ až na doraz na predlžovaciu rúrku ①. Výstupok ④ sa musí pri tom zasunúť do otvoru ①.
4. Pevne utiahnite maticu ④.

### 2.2 Montáž háka na konáre (len pre č.v. 14774/14776) [Obr. A3]:

Hák na konáre slúži na ľahké odstránenie odrezaných konárov z koruny stromu a kríku.

#### 2.2.1 Montáž háka na konáre:

- Zasúvajte hák na konáre ⑤ až na doraz do uchytenia ⑥ na strihacej hlavici ③, kým aretácia ⑦ počutelne nezapadne. Uistite sa, že aretácia zapaďla.

#### 2.2.2 Demontáž háka na konáre:

1. Najskôr potiahnite aretáciu ⑦ nahor.
2. Potom vyťahnite hák na konáre ⑤ z uchytenia ⑥ na strihacej hlavici ③.

## 3. OBSLUHA



### NEBEZPEČENSTVO!

#### Rezné poranenie spôsobené nožom!

Nebezpečenstvo rezného poranenia v dôsledku neúmyselného naštartovania.

- Nos ochranné rukavice.
- Vyber akumulátor.
- Nasuň ochranný kryt na nôž.

### 3.1 Nabíjanie akumulátora [Obr. O1/O2/O3]:



### POZOR!

Napätie zdroja prúdu sa musí zhodovať s údajmi na typovom štítku nabíjačky.

- Dodrž sieťové napätie.

**Rozsah dodávky GARDENA akumulátorovej strihacej kopije na konáre č.v. 14772-55/14774-55/14776-55 neobsahuje akumulátor ani nabíjačku.**

Vďaka inteligentnému nabíjaniu sa automaticky rozpozná stav nabitia akumulátora a v závislosti od teploty a napätia akumulátora sa vždy nabije optimálnym nabíjacím prúdom.

Akumulátor sa tým šetrí a pri uchovávaní v nabíjačke zostane vždy plne nabitý.

1. Stlač odblokovacie tlačidlo ④ a vyber akumulátor ⑥ z uchytenia akumulátora ⑤.
2. Pripoj nabíjačku akumulátora ③ do sieťovej zásuvky.
3. Nasuň nabíjačku akumulátora ③ na akumulátor ⑥.

**Keď indikátor nabíjania akumulátora ④ na nabíjačke bliká na zeleno, akumulátor sa nabíja.**

**Keď indikátor nabíjania akumulátora ④ na nabíjačke svieti neprerušovane na zeleno, akumulátor je plne nabitý** (Doba nabíjania, pozri 7. TECHNICKÉ ÚDAJE).

4. Pri nabíjaní pravidelne kontroluj stav nabitia.
5. Keď je akumulátor ⑥ plne nabitý, môže sa akumulátor ⑥ odpojiť od nabíjačky ③.

### 3.2 Význam indikačných prvkov:

#### 3.2.1 Indikácia na nabíjačke [Obr. O3]:

**Blikajúce svetlo indikátora nabíjania akumulátora ④**

Nabíjanie signalizuje **blíkание** indikátora nabíjania akumulátora ④.

**Upozornenie:** nabíjanie je možné, len keď je teplota akumulátora v prípustnom rozsahu teploty nabíjania, pozri 7. TECHNICKÉ ÚDAJE.



**Neprerušované svetlo indikátora nabíjania akumulátora ④**

**Neprerušované svetlo** indikátora nabíjania akumulátora ④ signalizuje, že akumulátor je plne nabitý **alebo** že teplota akumulátora je mimo prípustného rozsahu teploty nabíjania a preto sa nemôže nabíť. Akumulátor sa nabije hneď, ako sa dosiahne prípustný teplotný rozsah.

Bez zasunutého akumulátora **neprerušované svetlo** indikátora nabíjania akumulátora ④ signalizuje, že sieťová zástrčka je zasunutá do zásuvky a nabíjačka je pripravená na prevádzku.

#### 3.2.2 Indikácia stavu nabitia akumulátora ⑥ na výrobku [Obr. O4/O1]:

Po spustení výrobku sa na 5 sekúnd zobrazí indikácia stavu nabitia akumulátora ⑥.

Indikácia stavu nabitia akumulátora

Stav nabitia akumulátora

④, ② a ③ svietia na zeleno

nabitý na 67 – 100 %

④ a ② svietia na zeleno

nabitý na 34 – 66 %

④ svieti na zeleno

nabitý na 11 – 33 %

④ bliká na zeleno

nabitý na 0 – 10 %

**Keď LED ④ bliká na zeleno, akumulátor sa musí nabíť.**

Keď chybová LED ④ svieti alebo bliká, pozri 6. ODSTRANOVANIE PORÚCH.

### 3.3 Pracovná poloha [Obr. O5]:

- Držte strihaciu kopiju na konáre jednou rukou za hornú plochu rukoväte ① a druhou rukou za rukoväť ②.

### 3.4 Vysunutie teleskopickkej rúrky (len pre č.v. 14774/14776) [Obr. O6]:

Teleskopickú rúrku ② môžete plynule vysunúť na dĺžku 40 cm.



### NEBEZPEČENSTVO!

#### Ublíženie na zdraví!

Pri vysúvaní teleskopickkej rúrky sa môže ruka priškripiť medzi upevňovacie puzdro a oranžovú maticu, keď sa strihacia kopija na konáre pri tom drží nahor.

- Pri vysúvaní teleskopickkej rúrky držte strihaciu kopiju na konáre vodorovne.

1. Uvoľnite oranžovú maticu ②.
2. Vysuňte teleskopickú rúrku ② na požadovanú dĺžku.
3. Znova pevne utiahnite oranžovú maticu ②.

### 3.5 Naklonenie strihacej hlavice [Obr. 07]:

Strihaciu hlavicu ③ je možné nakloniť v 20° krokoch od 0° do 60° v 4 polohách.

1. Stlačte kĺbové prestavenie ⑩ a nastavte strihaciu hlavicu ③ na požadovaný uhol.
2. Nechajte strihaciu hlavicu ③ zapadnúť pri požadovanom uhle.  
*Uistite sa, že strihacia hlavica zapadla.*

### 3.6 Spustenie strihacej kopije na konáre [Obr. 01]:



#### NEBEZPEČENSTVO!

#### Ublíženie na zdraví!

Nebezpečenstvo poranenia, keď sa výrobok po pustení štartovacej páky nezastaví.

- Neobchádzaj bezpečnostné zariadenia alebo spínače.
- Neupevňuj, napríklad, štartovaciu páku na rukoväť.

#### 3.6.1 Spustenie strihacej kopije na konáre:

Výrobok je vybavený dvojitým bezpečnostným zariadením (štartovacia páka a bezpečnostná uzávera), ktoré zamedzujú náhodnému spusteniu výrobku.

1. Vlož akumulátor ⑥ do uchytenia akumulátora ⑩, kým počuteľne nezapadne.
2. Odklopte sponu ⑭ ochranného krytu a zložte ho z noža.
3. Držte strihaciu kopiju na konáre jednou rukou za hornú plochu rukoväte ① a druhou rukou za rukoväť ②.
4. Posuňte bezpečnostnú uzáveru ⑩ dopredu a potiahnite krátko štartovaciu páku ① k rukoväti ②.  
*Nôž sa zatvorí minimálne a potom sa úplne otvorí na inicializáciu. Strihacia kopija na konáre je teraz pripravená na prevádzku.*
5. Posuň bezpečnostnú uzáveru ⑩ dopredu a potiahni štartovaciu páku ① k rukoväti ②.  
*Strihacia kopija na konáre sa zatvorí a zostane zatvorená, kým nepustíte štartovaciu páku. Prítom sa na 5 sekúnd zobrazí indikácia stavu nabitia akumulátora ⑥.*
6. Pusti bezpečnostnú uzáveru ⑩.

#### 3.6.2 Funkcia Sleep-Timer:

Ak sa strihacia kopija na konáre 15 minút nepoužíva, tak sa vypne. Na opätovnú inicializáciu sa potom musí znova krátko potiahnuť štartovacia páka k rukoväti.

### 3.7 Preprava strihacej kopije na konáre:

1. Pusti štartovaciu páku ①.  
*Strihacia kopija na konáre sa zastaví.*
2. Vyber akumulátor.
3. Nasuň ochranný kryt na nôž.

## 4. ÚDRŽBA



#### NEBEZPEČENSTVO!

#### Rezné poranenie spôsobené nožom!

Nebezpečenstvo rezného poranenia v dôsledku neúmyselného našťartovania.

- Nos ochranné rukavice.
- Vyber akumulátor.
- Nasuň ochranný kryt na nôž.

### 4.1 Čistenie strihacej kopije na konáre:



#### NEBEZPEČENSTVO!

#### Ublíženie na zdraví!

Nebezpečenstvo zranenia a riziko poškodenia výrobku.

- Výrobok nikdy nečisti vodou alebo prúdom vody (obzvlášť nie pod vysokým tlakom).
- Na čistenie nepoužívaj chemikálie vrátane benzínu alebo riedidiel. Niektoré z nich môžu poškodiť dôležité plastové diely.

### Vzduchové štrbiny musia byť vždy čisté.

1. Očistite strihaciu kopiju na konáre vlhkou handričkou.
2. Očisti vzduchové štrbiny mäkkou kefou (nepoužívaj ostré predmety).
3. Očistite strihaciu hlavicu prípadne kefou.

### 4.2 Čistenie akumulátora a nabíjačky:

Predtým, ako sa akumulátor pripojí k nabíjačke akumulátora, povrch a kontakty akumulátora a nabíjačky akumulátora musia byť čisté a suché.  
→ Nepoužívaj tečúcu vodu.

#### 4.2.1 Čistenie akumulátora:

Na čistenie akumulátora sa nesmú používať chemické látky.

- Občas vyčisti vzduchové štrbiny a prípojky akumulátora mäkkým, čistým a suchým štetcom.

#### 4.2.2 Čistenie nabíjačky akumulátora:

- Kontakty a plastové diely očisti mäkkou a suchou handričkou.

## 5. SKLADOVANIE

### 5.1 Odstavenie z prevádzky:

Výrobok musí byť skladovaný na mieste, ktoré je neprístupné deťom.

1. Vyber akumulátor.
2. Nasuň ochranný kryt na nôž.
3. Nabit akumulátor.
4. Očistite strihaciu kopiju na konáre, akumulátor a nabíjačku (pozri 4. ÚDRŽBA).
5. Skladujte strihaciu kopiju na konáre, akumulátor a nabíjačku akumulátora na suchom, uzavretom mieste zabezpečenom voči mrazu.

## 6. ODSTRANOVANIE PORÚCH



#### NEBEZPEČENSTVO!



#### Rezné poranenie spôsobené nožom!

Nebezpečenstvo rezného poranenia v dôsledku neúmyselného našťartovania.

- Nos ochranné rukavice.
- Vyber akumulátor.
- Nasuň ochranný kryt na nôž.

### 6.1 Tabuľka chýb:

Problém	Možná príčina	Odstránenie
Štartovacia páka sa nedá stlačiť	Štartovacia páka zostáva zablokovaná.	→ Uvoľnite štartovaciu páku.
Strihacia kopija na konáre neštartuje alebo sa zastavuje. LED ⑤ bliká na zeleno [Obr. 04]	Akumulátor je vybitý.	→ Nabit akumulátor.
Strihacia kopija na konáre neštartuje alebo sa zastavuje. Chybová LED ⑥ svieti na červeno [Obr. 04]	Teplota akumulátora je mimo prípustného rozsahu.	→ Počkaj, kým bude teplota akumulátora opäť medzi 0 °C – +35 °C.
	Medzi kontaktmi akumulátora sa nachádzajú vodné kvapky alebo vlhkosť.	→ Odstráň vodné kvapky alebo vlhkosť suchou handričkou.
	Prekážka blokuje motor.	→ Odstráň prekážku.
Strihacia kopija na konáre neštartuje alebo sa zastavuje. Chybová LED ⑥ bliká na červeno [Obr. 04]	Strihacia kopija na konáre je chybná.	→ Obráť sa na servis GARDENA.

Problém	Možná príčina	Odstránenie
<b>Strihacia kopija na konáre neštartuje alebo sa zastavuje. Chybová LED  nesvieti [Obr. 04]</b>	Akumulátor nie je úplne vložený do uchytienia akumulátora.	→ Vlož akumulátor úplne do uchytienia akumulátora, kým počuteľne nezapadne.
	Akumulátor je chybný.	→ Vymeň akumulátor.
	Strihacia kopija na konáre je chybná.	→ Obráť sa na servis GARDENA.
<b>Nabíjanie nie je možné. Indikátor nabíjania akumulátora  svieti neprerušovane nazeleno [Obr. 03]</b>	Akumulátor nie je správne nasunutý na nabíjačku.	→ Nasuň akumulátor správne na nabíjačku.
	Kontakty akumulátora sú znečistené.	→ Vyčisti kontakty akumulátora (napr. viacnásobným pripojením a odpojením akumulátora. Prípadne vymeňte akumulátor).
	Teplota akumulátora je mimo prípustného rozsahu.	→ Počkaj, kým bude teplota akumulátora opäť medzi 0 °C – + 35 °C.
	Akumulátor je chybný.	→ Vymeň akumulátor.
<b>Nabíjanie nie je možné. Indikátor nabíjania akumulátora  nesvieti [Obr. 03]</b>	Sieťová zástrčka nabíjačky nie je správne zasunutá.	→ Zasuň sieťovú zástrčku úplne do zásuvky.
	Zásuvka, sieťový kábel alebo nabíjačka sú chybné.	→ Skontroluj sieťové napätie. Prípadne nechaj nabíjačku skontrolovať autorizovaným predajcom alebo servisom GARDENA.

#### UPOZORNENIE:

Opravy môžu vykonávať len servisné strediská GARDENA alebo predajcovia, ktorí sú certifikovaní výrobcom GARDENA.

→ Pri iných poruchách sa, prosím, obráť na servisné stredisko GARDENA.

## 7. TECHNICKÉ ÚDAJE

Strihacia kopija na konáre	Jednotka	Hodnota (č.v. 14772)	Hodnota (č.v. 14774)	Hodnota (č.v. 14776)
Max. priemer konára	mm	28	28	28
Max. počet rezov na nabitie akumulátora	PBA 18V 2,0Ah W-B	400	400	400
	PBA 18V 2,5Ah W-B	500	500	500
	PBA 18V 3,0Ah W-B	600	600	600
	PBA 18V 4,0Ah W-C	800	800	800
	PBA 18V 5,0Ah W-C	1000	1000	1000
	PBA 18V 6,0Ah W-C	1200	1200	1200
Rozsah teleskopickkej rúrky	cm	–	215 – 255	320 – 360
Max. výška (pri vysunutej teleskopickkej rúrke)	cm	110	255	360
Hmotnosť (bez akumulátora)	kg	1,9	3,4	4,1
Hladina akustického tlaku L <sub>PA</sub> <sup>1)</sup> Odchýlka k <sub>PA</sub>	dB (A)	65	63	57
		3	3	3
Hladina akustického výkonu L <sub>WA</sub> <sup>2)</sup> ; meraná / garantovaná Odchýlka k <sub>WA</sub>	dB (A)	76 / 79	77 / 80	77 / 80
		3	3	3
Vibrácie prenášané do ramena a <sub>vhw</sub> <sup>1)</sup> Odchýlka k <sub>vhw</sub>	m/s <sup>2</sup>	≤ 2,5	≤ 2,5	≤ 2,5
		1,5	1,5	1,5

Spôsob merania podľa: <sup>1)</sup> EN IEC 62841-4-2 <sup>2)</sup> RL 2000/14/EC / S.I. 2001/1701



**UPOZORNENIE:** Uvedená hodnota vibračnej emisie bola zistená normovaným skúšobným spôsobom a môže byť porovnaná s inými elektrickými nástrojmi. Táto hodnota môže byť použitá aj pre predbežné posúdenie expozície. Hodnota vibračných emisií sa môže pri skutočnom použití elektrického náradia meniť podľa toho, ako sa stroj používa. Ako bezpečnostné opatrenie by ste mali so strojom pracovať maximálne 1 hodinu bez prestávky.

Systémový akumulátor PBA 18V 2,0Ah W-B	Jednotka	Hodnota (č.v. 14902)
Napätie akumulátora	V (DC)	18
Kapacita akumulátora	Ah	2,0
Počet článkov (Li-Ion)		5
Vhodné nabíjačky akumulátora systému POWER FOR ALL		AL 1810 CV / AL 1815 CV / AL 18V-20 / AL 1830 CV / AL 1880 CV

Nabíjačka akumulátora AL 1810 CV P4A	Jednotka	Hodnota (č.v. 14900)
Sieťové napätie	V (AC)	220 – 240
Sieťová frekvencia	Hz	50 – 60
Menovitý výkon	W	26
Nabíjacie napätie akumulátora	V (DC)	18
Max. nabíjací prúd akumulátora	mA	1000
Doba nabíjania akumulátora (cca)	PBA 18V 2,0Ah W-B	min 115
	PBA 18V 2,5Ah W-B	min 136
	PBA 18V 4,0Ah W-C	min 228
Prípustný rozsah teploty nabíjania	°C	0 – 35
Hmotnosť zodpovedá EPTA-Procedure 01:2014	kg	0,17
Trieda ochrany		□ / II
Vhodné akumulátory systému POWER FOR ALL		PBA 18V

## 8. PRÍSLUŠENSTVO/NÁHRADNÉ DIELY

<b>Predlžovacia rúrka GARDENA</b>	Na predĺženie č.v. 14774 alebo ako náhrada.	č.v. 14772-20.630.00 k dispozícii prostredníctvom servisu GARDENA
<b>Ochranný kryt GARDENA pre akumulátory Power+</b>	Na ochranu akumulátorov pred vlhkosťou.	č.v. 14800-00.600.36 k dispozícii prostredníctvom servisu GARDENA
<b>Systémový akumulátor GARDENA P4A PBA 18V/45 P4A PBA 18V/72</b>	Akumulátor pre prídavný chod alebo na výmenu.	č.v. 14903 č.v. 14905
<b>Rýchlonabíjačka akumulátora GARDENA AL 1830 CV P4A</b>	Na rýchle nabíjanie akumulátora systému POWER FOR ALL PBA 18V..W-..	č.v. 14901

## 9. SERVIS

Kontaktujte, prosím, adresu na priloženom záručnom liste.

<b>Zmluvné servisné strediská SK:</b>	T-L s.r.o. Šenkvičská cesta 12/F 902 01 Pezinok tel.: 336 403 179, 903 825 232 fax: 336 403 179 e-mail: info@tlba.sk www.tlba.sk	DAES, s.r.o. Košícká 4 010 01 Žilina tel.: 415 650 881 fax: 415 650 880 e-mail: servis@daes.sk www.daes.sk
---------------------------------------	---	--

## 10. LIKVIDÁCIA

### 10.1 Likvidácia strihacej kopije na konáre

(podľa smernice 2012/19/EÚ / S.I. 2013 No. 3113):



Výrobok sa nesmie likvidovať v bežnom domácom odpade. Musí sa zlikvidovať podľa platných miestnych predpisov týkajúcich sa ochrany životného prostredia.

### DÔLEŽITÉ!

→ Výrobok zlikviduj v miestnom zbernom a recyklačnom stredisku.

### 10.2 Likvidácia akumulátorov:



Akumulátor obsahuje lítium-iónové články, ktoré je potrebné na konci ich životnosti zlikvidovať oddelene od bežného domáceho odpadu.

Li-ion

## ΔΟΛΕΖΙΤΕ!

1. Lítiovo-iónové články úplne vybi (za týmto účelom sa obráť na servis GARDENA).
2. Zabezpeč kontakty lítiovo-iónových článkov proti skratu.
3. Lítiovo-iónové články odborne zlikviduj v miestnom zbernom a recyklačnom stredisku.

## el Ψαλίδι κλαδέματος μπαταρίας EasyCut 110/18 V P4A / Τηλεσκοπικό ψαλίδι κλαδέματος δένδρων και θάμνων μπαταρίας HighCut 250/18V P4A / HighCut 360/18V P4A

1. ΥΠΟΔΕΙΞΕΙΣ ΑΣΦΑΛΕΙΑΣ	86
2. ΣΥΝΑΡΜΟΛΟΓΗΣΗ	88
3. ΧΕΙΡΙΣΜΟΣ	89
4. ΣΥΝΤΗΡΗΣΗ	90
5. ΑΠΟΘΗΚΕΥΣΗ	90
6. ΑΝΤΙΜΕΤΩΠΙΣΗ ΣΦΑΛΜΑΤΩΝ	90
7. ΤΕΧΝΙΚΑ ΧΑΡΑΚΤΗΡΙΣΤΙΚΑ	91
8. ΕΞΑΡΤΗΜΑΤΑ/ΑΝΤΑΛΛΑΚΤΙΚΑ	91
9. ΣΕΡΒΙΣ	91
10. ΑΠΟΡΡΙΨΗ	91

Μετάφραση των πρωτότυπων οδηγιών χρήσης.

## 1. ΥΠΟΔΕΙΞΕΙΣ ΑΣΦΑΛΕΙΑΣ

### 1.1 Επεξήγηση των συμβόλων:



Μελετήστε τις οδηγίες χρήσης.



Κίνδυνος – Κρατάτε τα χέρια σας μακριά από το μαχαίρι.



Μην εκθέτετε το μηχάνημα στη βροχή.



Φοράτε προστατευτικά γυαλιά και προστατευτικό κράνος.



Κρατήστε απόσταση.



Κίνδυνος θανάτου εξαιτίας ηλεκτροπληξίας!  
Τηρείτε τουλάχιστον 10 m απόσταση από ρευματοφόρους αγωγούς.



Πριν από εργασίες καθαρισμού ή συντήρησης αφαιρέστε τη μπαταρία.

### 1.2 Γενικές υποδείξεις ασφαλείας

#### 1.2.1 Γενικές υποδείξεις ασφαλείας για μηχανήματα



#### ΠΡΟΕΙΔΟΠΟΙΗΣΗ!

Μελετήστε όλες τις υποδείξεις ασφαλείας, τις οδηγίες, τις εικόνες και τα τεχνικά χαρακτηριστικά που αναγράφονται σε αυτό το μηχάνημα. Από παραλείψεις στην τήρηση όλων των παρακάτω οδηγιών υπάρχει το ενδεχόμενο ηλεκτροπληξίας, πνιγκαγιάς και/ή σοβαρών τραυματισμών.

Φυλάξτε για το μέλλον όλες τις υποδείξεις ασφαλείας και τις οδηγίες. Ο όρος «Μηχάνημα» που χρησιμοποιείται στις υποδείξεις ασφαλείας αναφέρεται σε μηχανήματα (με καλώδιο τροφοδοσίας) που λειτουργούν με παροχή ρεύματος και σε μηχανήματα με μπαταρία (χωρίς καλώδιο τροφοδοσίας).

#### 1) Ασφάλεια εργασίας

α) Να διατηρείτε το χώρο εργασίας καθαρό και καλά φωτισμένο.

Ένας χώρος εργασίας χωρίς καλό φωτισμό και χωρίς τάξη μπορεί να οδηγήσει σε ατυχήματα.

β) Μην εργάζεστε με το μηχάνημα σε περιβάλλον με κίνδυνο έκρηξης όπου βρίσκονται εύφλεκτα υγρά, αέρια ή σκόνης. Τα μηχανήματα δημιουργούν σπινθήρες που μπορούν να αναφλέξουν τη σκόνη ή τους ατμούς.

γ) Κατά τη χρήση του μηχανήματος κρατάτε μακριά τα παιδιά και άλλα άτομα. Σε περίπτωση απόσπασης της προσοχής μπορείτε να χάσετε τον έλεγχο του μηχανήματος.

#### 2) Ηλεκτρική ασφάλεια

α) Το φως σύνδεσης του μηχανήματος πρέπει να ταιριάζει στην πρίζα. Δεν επιτρέπεται καμία τροποποίηση του φως. Μην χρησιμοποιείτε φως προσαρμογέα με μηχανήματα που διαθέτουν γείωση προστασίας. Μη τροποποιημένα φως και κατάλληλες πρίζες μειώνουν τον κίνδυνο ηλεκτροπληξίας.

β) Να αποφεύγετε την επαφή του σώματος με γειωμένες επιφάνειες όπως επιφάνειες σωλήνων, θερμάνσεων, ηλεκτρικών κουζινών και ψυγείων. Υφίσταται ιδιαίτερος κίνδυνος ηλεκτροπληξίας όταν το σώμα σας είναι γειωμένο.

γ) Προστατεύετε τα μηχανήματα από τη βροχή ή την υγρασία. Η εισχώρηση νερού σε ένα μηχάνημα αυξάνει τον κίνδυνο ηλεκτροπληξίας.

δ) Μην χρησιμοποιείτε αδόκιμα το καλώδιο σύνδεσης για να μεταφέρετε ή να κρεμάσετε το μηχάνημα ή να αποσυνδέσετε το φως από την πρίζα. Προστατεύετε το καλώδιο από τη θερμότητα, λάδια, αιχμηρές ακμές ή κινούμενα μέρη του μηχανήματος. Ελαττωματικά ή μπερδεμένα καλώδια αυξάνουν τον κίνδυνο της ηλεκτροπληξίας.

ε) Όταν εργάζεστε με ένα μηχάνημα σε υπαίθριο χώρο, χρησιμοποιείτε αποκλειστικά καλώδια προέκτασης κατάλληλα για υπαίθριο χώρο. Η χρήση ενός κατάλληλου για υπαίθριους χώρους καλωδίου προέκτασης περιορίζει τον κίνδυνο ηλεκτροπληξίας.

στ) Εάν δεν είναι δυνατόν να αποφύγετε τη χρήση του μηχανήματος σε υγρό περιβάλλον, χρησιμοποιείτε διακόπτη προστασίας από ρεύματα διαρροής.

Η χρήση ενός διακόπτη ασφαλείας μειώνει τον κίνδυνο ηλεκτροπληξίας.

#### 3) Ασφάλεια ατόμων

α) Είστε προσεκτικοί, προσέχετε τι κάνετε και εργάζεστε με σύνεση με ένα μηχάνημα. Μην χρησιμοποιείτε κανένα μηχάνημα όταν είστε κουρασμένοι ή υπό την επήρεια ναρκωτικών, αλκοόλ ή φαρμάκων.

Μια στιγμή απροσεξίας κατά το χειρισμό του μηχανήματος μπορεί να προκαλέσει σοβαρούς τραυματισμούς.

β) Να χρησιμοποιείτε τα μέσα ατομικής προστασίας και να φοράτε πάντα προστατευτικά γυαλιά. Με τη χρήση μέσω ατομικής προστασίας όπως μιας μάσκας σκόνης, αντιολισθητικών υποδημάτων ασφαλείας, προστατευτικού κράνος ή ωτοασπίδων, ανάλογα με το είδος και τη χρήση του μηχανήματος, περιορίζεται ο κίνδυνος τραυματισμών.

γ) Να αποφεύγετε μία κατά λάθος εκκίνηση. Βεβαιώστε ότι το μηχάνημα είναι απενεργοποιημένο προτού το συνδέσετε στην παροχή ρεύματος και/ή με τη μπαταρία ή προτού το σκιάσετε ή το μεταφέρετε.

Εάν κατά τη μεταφορά του μηχανήματος έχετε το δάκτυλό σας στο διακόπτη ή εάν συνδέσετε το μηχάνημα ενεργοποιημένο στην παροχή ρεύματος, μπορούν να προκύψουν ατυχήματα.

δ) Απομακρύνετε τα εργαλεία ρύθμισης ή τα κλειδιά προτού ενεργοποιήσετε το μηχάνημα. Ένα εργαλείο ή ένα κλειδί που βρίσκεται σε ένα περιστεφόμενο μηχάνημα, μπορεί να προκαλέσει τραυματισμούς.

ε) Να αποφεύγετε μία μη φυσιολογική στάση του σώματος. Προσέξτε κατά την εργασία ώστε πάντα να στέκεστε σε ασφαλές μέρος και να διατηρείτε την ισορροπία σας.

Έτσι μπορείτε να ελέγχετε το μηχάνημα σε έκτακτες περιστάσεις.

στ) Να φοράτε πάντα κατάλληλα ρούχα. Να μη φοράτε φαρδιά ρούχα ή κοσμήματα. Φροντίστε ώστε τα μαλλιά και τα ρούχα να είναι μακριά από κινούμενα εξαρτήματα. Τα φαρδιά ρούχα, κοσμήματα και μακριά μαλλιά μπορεί να πιαστούν από κινούμενα τμήματα.

ζ) Εάν μπορούν να εγκατασταθούν συστήματα αναρρόφησης και συλλογής σκόνης, αυτά πρέπει να συνδέονται και να χρησιμοποιούνται σωστά. Η χρήση συστήματος αναρρόφησης σκόνης μπορεί να μειώσει κινδύνους από σκόνη.

η) Μην θεωρείτε ασφαλή ότι είστε ασφαλείς και μην παραβλέπετε τους κανόνες ασφαλείας για τα μηχανήματα, ακόμη και όταν έχετε εξοικειωθεί με το μηχάνημα ύστερα από επανειλημμένη χρήση.

Ο απρόσεκτος χειρισμός μπορεί να έχει ως αποτέλεσμα την πρόκληση σοβαρών τραυματισμών μέσα σε λίγα δευτερόλεπτα.

#### 4) Χρήση και χειρισμός του μηχανήματος

α) Μην υπερφορτώνετε το μηχάνημα. Χρησιμοποιείτε το κατάλληλο για την εργασία σας μηχάνημα. Με το κατάλληλο μηχάνημα εργάζεστε αποτελεσματικότερα και ασφαλέστερα στο αναφερόμενο πεδίο ισχύος.

β) Μην χρησιμοποιείτε ένα μηχάνημα με ελαττωματικό διακόπτη. Ένα μηχάνημα που δεν μπορεί πλέον να ενεργοποιηθεί ή να απενεργοποιηθεί, είναι επικίνδυνο και πρέπει να επισκευαστεί.

γ) Αποσυνδέστε το φως από την πρίζα και/ή αφαιρέστε τη μπαταρία προτού διεξάγετε ρυθμίσεις στο μηχάνημα, αντικαταστήσετε παρελκόμενα ή αποθέσετε το μηχάνημα. Αυτό το μέτρο προφύλαξης αποτρέπει την τυχαία εκκίνηση του μηχανήματος.

δ) Φυλάσσετε τα μη χρησιμοποιούμενα μηχανήματα μακριά από παιδιά. Μην επιτρέπετε σε άτομα που δεν είναι εξοικειωμένα με το μηχάνημα ή δεν έχουν διαβάσει αυτές τις οδηγίες, να χρησιμοποιούν το μηχάνημα. Τα μηχανήματα είναι επικίνδυνα όταν τα χρησιμοποιούν άτομα χωρίς εμπειρία.

ε) Περιποιείστε σχολαστικά τα μηχανήματα. Ελέγχετε αν λειτουργούν άψογα τα κινούμενα εξαρτήματα και δεν παρουσιάζουν εμπλοκή, αν κάποια εξαρτήματα είναι σπασμένα ή έχουν υποστεί τόσο σοβαρές ζημιές ώστε να υποβαθμίζεται η λειτουργία του μηχανήματος. Πριν

από τη χρήση του μηχανήματος δρομολογείτε την επισκευή τυχόν ελαττωματικών εξαρτημάτων.

Πολλά ατυχήματα οφείλονται σε κακή συντήρηση των μηχανημάτων.

**στ) Να διατηρείτε τα κοπτικά εργαλεία τροχισμένα και καθαρά.**

Τα προσεγμένα κοπτικά εργαλεία με τροχισμένες λάμες μπλοκάρουν λιγότερο και οδηγούνται ευκολότερα.

**ζ) Χρησιμοποιείτε το μηχανήμα, τα παρελκόμενα, τα πρόσθετα εργαλεία κλπ. σύμφωνα με τις παρούσες οδηγίες. Να λαμβάνετε πάντα υπόψη τις συνθήκες και το είδος της εργασίας.**

Η χρήση μηχανημάτων για άλλες χρήσεις εκτός τις προβλεπόμενες μπορεί να προκαλέσει επικίνδυνες καταστάσεις.

**η) Διατηρείτε τις λαβές και τις επιφάνειες των λαβών στεγνές, καθαρές, και χωρίς λάδι και γράσο.**

Οι ολισθηρές λαβές και επιφάνειες λαβών δεν επιτρέπουν τον ασφαλή χειρισμό και έλεγχο του μηχανήματος σε απρόβλεπτες καταστάσεις.

## 5) Χρήση και χειρισμός του εργαλείου μπαταρίας

**α) Να φορτίζετε τις μπαταρίες μόνο σε φορτιστές που συνιστώνται από τον κατασκευαστή.**

Ένας φορτιστής που προορίζεται για ορισμένο είδος μπαταριών μπορεί να προκαλέσει κίνδυνο πυρκαγιάς εάν χρησιμοποιηθεί μαζί με άλλες μπαταρίες.

**β) Χρησιμοποιείτε αποκλειστικά τις προβλεπόμενες για το σκοπό αυτό μπαταρίες στα μηχανήματα.**

Η χρήση άλλων μπαταριών μπορεί να προκαλέσει τραυματισμούς και κίνδυνο πυρκαγιάς.

**γ) Να κρατάτε τη μη χρησιμοποιούμενη μπαταρία μακριά από συνδετήρες, νομισμάτα, κλειδιά, καρφιά, βίδες ή από άλλα μεταλλικά μικροαντικείμενα που θα μπορούσαν να προκαλέσουν γεφύρωση των επαφών.**

Ένα βραχυκύκλωμα μεταξύ των επαφών της μπαταρίας μπορεί να οδηγήσει σε φωτιά και εγκαύματα.

**δ) Σε περίπτωση εσφαλμένης χρήσης μπορεί να εξέλθει υγρό από τη μπαταρία. Να αποφεύγετε την επαφή με το εξερχόμενο υγρό. Σε περίπτωση επαφής, ξεπλύνετε με νερό. Εάν το υγρό εισέλθει στα μάτια, συμβουλευθείτε και έναν γιατρό.**

Το εξερχόμενο υγρό μπαταρίας μπορεί να προκαλέσει δερματικούς ερεθισμούς και εγκαύματα.

**ε) Μην χρησιμοποιείτε ελαττωματικές ή τροποποιημένες μπαταρίες.**

Οι ελαττωματικές ή οι τροποποιημένες μπαταρίες μπορούν να παρουσιάσουν απρόβλεπτη συμπεριφορά και να προκαλέσουν κίνδυνο πυρκαγιάς, έκρηξης ή τραυματισμού.

**στ) Μην εκθέτετε τη μπαταρία σε φωτιά ή υπερβολικές θερμοκρασίες. Η φωτιά ή θερμοκρασίες άνω των 130 °C μπορούν να προκαλέσουν έκρηξη.**

**ζ) Τηρείτε όλες τις οδηγίες και μην φορτίζετε τη μπαταρία ή το εργαλείο μπαταρίας εκτός των αναφερόμενων στις οδηγίες χρήσης ορίων θερμοκρασίας.**

Η εσφαλμένη φόρτιση ή η φόρτιση εκτός των επιτρεπτών ορίων θερμοκρασίας μπορεί να καταστρέψει τη μπαταρία και να αυξήσει τον κίνδυνο πυρκαγιάς.

## 6) Σέρβις

**α) Αναθέτετε την επισκευή του μηχανήματός σας αποκλειστικά σε εκπαιδευμένο ειδικευμένο προσωπικό και μόνο με χρήση γνήσιων ανταλλακτικών.**

Με τον τρόπο αυτό διασφαλίζεται η ασφάλεια του μηχανήματος.

**β) Μην συντηρείτε ποτέ ελαττωματικές μπαταρίες.**

Η όλη συντήρηση των μπαταριών πρέπει να γίνεται αποκλειστικά από τον κατασκευαστή ή εξουσιοδοτημένα τμήματα εξυπηρέτησης πελατών.

Εθνικές προδιαγραφές ενδέχεται να περιορίζουν τη χρήση του ψαλιδιού κλαδέματος.

Εξετάστε το προϊόν πριν από τη χρήση και μετά από πτώση ή άλλα χτυπήματα, για να διαπιστώσετε τυχόν σημαντικές ζημιές ή ελλείψεις.

### 1.2.2 Υποδείξεις ασφαλείας για ψαλιδία κλαδέματος:

**α) Διατηρείτε όλα τα μέλη του σώματος μακριά από το μαχαίρι. Μην επιχειρείτε να αφαιρέσετε το υλικό κοπής ή να κρατήσετε υλικά που πρόκειται να κόψετε όταν είναι ενεργοποιημένο το μαχαίρι. Τα μαχαίρια εξακολουθούν να κινούνται μετά το κλείσιμο του διακόπτη.**

Μία στιγμή απροσεξίας κατά τη χρήση του ψαλιδιού κλαδέματος μπορεί να προκαλέσει σοβαρούς τραυματισμούς.

**β) Μεταφέρετε το ψαλίδι κλαδέματος από τη λαβή με ακινητοποιημένο μαχαίρι και χωρίς να έχετε τα δάκτυλά σας κοντά στο διακόπτη ρεύματος. Η σωστή μεταφορά του ψαλιδιού κλαδέματος περιορίζει τον κίνδυνο της τυχαίας λειτουργίας και ενός ενδεχόμενου τραυματισμού από το μαχαίρι.**

**γ) Κατά τη μεταφορά ή την αποθήκευση του ψαλιδιού κλαδέματος τοποθετείτε πάντοτε το προστατευτικό κάλυμμα επάνω από τα μαχαίρια.**

Ο σωστός χειρισμός του ψαλιδιού κλαδέματος περιορίζει τον κίνδυνο τραυματισμού από το μαχαίρι.

**δ) Βεβαιώνετε ότι είναι κλειστοί όλοι οι διακόπτες ρεύματος και έχει αφαιρεθεί ή αποσυνδεθεί η συστοιχία μπαταριών όταν αφαιρείτε ενσφηνωμένο υλικό κοπής ή εκτελείτε εργασίες συντήρησης.**

Η τυχαία ενεργοποίηση του ψαλιδιού κλαδέματος κατά τη αφαίρεση ενσφηνωμένου υλικού κοπής ή τη συντήρηση μπορεί να έχει ως αποτέλεσμα την πρόκληση σοβαρών τραυματισμών.

**ε) Βεβαιώνετε ότι είναι κλειστοί όλοι οι διακόπτες ρεύματος και έχει ενεργοποιηθεί η ασφάλεια ενεργοποίησης όταν αφαιρείτε ενσφηνωμένο υλικό κοπής ή εκτελείτε εργασίες συντήρησης.**

Η τυχαία ενεργοποίηση του ψαλιδιού κλαδέματος κατά τη αφαίρεση ενσφηνωμένου υλικού κοπής ή τη συντήρηση μπορεί να έχει ως αποτέλεσμα την πρόκληση σοβαρών τραυματισμών.

**στ) Κρατάτε το ψαλίδι κλαδέματος αποκλειστικά από τις μονωμένες επιφάνειες λαβής, διότι το μαχαίρι μπορεί να έρθει σε επαφή με κρυμμένα καλώδια.**

Η επαφή των μαχαθριών με ρευματοφόρο αγωγό μπορεί να τροφοδοτήσει μεταλλικά μέρη της συσκευής με τάση και να προκαλέσει έτσι ηλεκτροπληξία.

**ζ) Διατηρείτε όλα τα καλώδια εκτός της περιοχής κοπής.**

Τα καλώδια μπορεί να είναι κρυμμένα σε φράχτες και θάμνους και να κοπούν κατά λάθος από το μαχαίρι.

**η) Μην χρησιμοποιείτε το ψαλίδι κλαδέματος σε κακές καιρικές συνθήκες, ιδίως όταν υπάρχει κίνδυνος κεραυνών.**

Έτσι περιορίζεται ο κίνδυνος ηλεκτροπληξίας.

### 1.2.3 Υποδείξεις ασφαλείας για ψαλιδία κλαδέματος με προέκταση εμβέλειας:

**α) Περιορίζετε τον κίνδυνο θανάτου από ηλεκτροπληξία με χρησιμοποιώντας ποτέ το ψαλίδι κλαδέματος με προέκταση εμβέλειας κοντά σε ηλεκτρικά καλώδια.**

Η επαφή με ή η χρήση κοντά σε ηλεκτρικά καλώδια μπορεί να καταλήξει στην πρόκληση σοβαρών τραυματισμών ή θανάσιμης ηλεκτροπληξίας.

**β) Χειρίζεστε το ψαλίδι κλαδέματος με προέκταση εμβέλειας πάντοτε και με τα δύο χέρια. Κρατάτε το ψαλίδι κλαδέματος με προέκταση εμβέλειας με τα δύο χέρια για να αποφύγετε την απώλεια ελέγχου.**

**γ) Κατά την εκτέλεση εργασιών επάνω από το ύψος της κεφαλής με το ψαλίδι κλαδέματος μήτ με προέκταση εμβέλειας φοράτε προστατευτικό κράνος. Τα θραύσματα που πέφτουν μπορούν να προκαλέσουν σοβαρούς τραυματισμούς.**

→ Ελέγχετε τους φράχτες και τους θάμνους για κρυμμένα αντικείμενα (π.χ., συρμάτινους φράχτες και κρυμμένα καλώδια).

→ Χρησιμοποιήστε ένα διακόπτη προστασίας από ρεύματα διαρροής 30 mA και κάτω.

→ Κρατάτε το ψαλίδι κλαδέματος και με τα δύο χέρια από τις δύο λαβές.

→ Κατά τη χρήση στέκεστε στο έδαφος και όχι επάνω σε σκάλα ή άλλη ασταθή επιφάνεια.

→ Πριν από τη χρήση του ψαλιδιού κλαδέματος εξακριβώνετε ότι οι διατάξεις ασφαλίσης όλων των κινητών μερών (π.χ., της προέκτασης άξονα και του στοιχείου περιστροφής) βρίσκονται στη θέση ασφαλίσης.

## 1.3 Πρόσθετες υποδείξεις ασφαλείας

### 1.3.1 Προβλεπόμενη χρήση:

Το **Ψαλίδι κλαδέματος GARDENA** προορίζεται για το κλάδεμα δένδρων, φραχτών από θάμνους, θάμνων και μακρόβιων φυτών με κλαδιά μέν. διαμέτρου έως 28 mm σε ιδιωτικούς και ερασιτεχνικούς κήπους.

Το προϊόν δεν ενδείκνυται για λειτουργία μεγάλης διάρκειας (επαγγελματική χρήση).



#### **ΚΙΝΔΥΝΟΣ!**

**Πρόκληση σωματικής βλάβης!**

→ Απομακρύνετε τα κλαδιά σε μερικά κομμάτια ώστε να μην χτυπηθείτε από κλαδιά που πέφτουν ούτε να μπορούν να γίνουν αιτία χτυπήματος ήδη πεσμένα κλαδιά.

→ Μην στέκεστε κάτω από το κλαδί όταν το κόβετε.

→ Μην χρησιμοποιείτε το ψαλίδι κλαδέματος για την περιποίηση λιμνών.

### 1.3.2 Υποδείξεις ασφαλείας για μπαταρίες και φορτιστές



**Διαβάστε όλες τις υποδείξεις ασφαλείας και τις οδηγίες.**

Σε περίπτωση παραλείψεων κατά την τήρηση των υποδείξεων ασφαλείας και των οδηγιών δεν αποκλείονται ηλεκτροπληξία, πυρκαγιά και/ή σοβαροί τραυματισμοί.

→ **Φυλάξτε αυτές τις οδηγίες σε ασφαλές μέρος.** Χρησιμοποιήστε το φορτιστή μόνον όταν μπορείτε να αξιολογήσετε στο έπακρο όλες τις λειτουργίες και να τις εκτελείται χωρίς περιορισμούς ή έχετε λάβει σχετικές οδηγίες.

→ **Επιβλέπετε τα παιδιά κατά τη χρήση, τον καθαρισμό και τη συντήρηση.** Προκειμένου να διασφαλίζεται ότι τα παιδιά δεν παίζουν με το φορτιστή.

→ **Φορτίζετε αποκλειστικά μπαταρίες ιόντων λιθίου του τύπου συστήματος POWER FOR ALL PBA 18V, από μια χωρητικότητα 1,5 Ah (από 5 στοιχεία μπαταρίας). Η τάση της μπαταρίας πρέπει να ταυτίζεται με την τάση φόρτισης μπαταρίας του φορτιστή. Μην φορτίζετε καμία μη αναφορτιζόμενη μπαταρία.** Αλλιώς υπάρχει κίνδυνος πυρκαγιάς και έκρηξης.



**Μην εκθέτετε το φορτιστή στη βροχή ή στην υγρασία.**

Η διείσδυση νερού σε ηλεκτρικό εργαλείο αυξάνει τον κίνδυνο ηλεκτροπληξίας.

→ **Διατηρείτε το φορτιστή καθαρό.**

Η ρύπανση εγκυμονεί κίνδυνο ηλεκτροπληξίας.

→ **Πριν από κάθε χρήση ελέγχετε το φορτιστή το καλώδιο και το βύσμα. Μην χρησιμοποιήσετε το φορτιστή εάν διαπιστώσετε ζημιές. Μην ανοίγετε οι ίδιοι το φορτιστή και αναθέτετε την επισκευή του αποκλειστικά σε εκπαιδευμένο ειδικευμένο προσωπικό και μόνο με γνήσια ανταλλακτικά.** Οι φορτιστές, τα καλώδια και τα βύσματα που έχουν υποστεί ζημιές αυξάνουν τον κίνδυνο ηλεκτροπληξίας.

→ **Μην λειτουργείτε το φορτιστή επάνω σε εύφλεκτη επιφάνεια (π.χ., χαρτί, υφάσματα κλπ.) ή σε εύφλεκτο περιβάλλον.**

Λόγω της θέρμανσης που προκύπτει κατά τη φόρτιση του φορτιστή υπάρχει κίνδυνος πυρκαγιάς.

→ Αν απαιτείται αντικατάσταση του καλωδίου σύνδεσης, αυτή πρέπει να γίνεται από την GARDENA ή εξουσιοδοτημένο τμήμα εξυπηρέτησης πελατών για ηλεκτρικά εργαλεία GARDENA προκειμένου να αποφεύγονται κίνδυνοι που υποβαθμίζουν την ασφάλεια.

- Μην χρησιμοποιείτε το προϊόν όταν το φορτίζετε.
- Αυτές οι υποδείξεις ασφαλείας ισχύουν μόνο για μπαταρίες ιόντων λιθίου 18 V του συστήματος POWER FOR ALL.
- Χρησιμοποιήστε τη μπαταρία μόνο σε προϊόντα των συνεργατών του συστήματος POWER FOR ALL. Οι μπαταρίες 18 V με σήμανση POWER FOR ALL είναι απόλυτα συμβατές με τα παρακάτω προϊόντα: όλα τα προϊόντα 18 V των συνεργατών του συστήματος POWER FOR ALL.

#### → Λάβετε υπόψη τις συστάσεις για τη μπαταρία των οδηγίων χρήσης του προϊόντος σας.

Μόνο έτσι μπορείτε να χρησιμοποιήσετε χωρίς κινδύνους τη μπαταρία και το προϊόν και οι μπαταρίες προστατεύονται από επικίνδυνη υπερφόρτωση.

→ **Φορτίζετε τις μπαταρίες αποκλειστικά με φορτιστές που συνιστώνται από τον κατασκευαστή ή τους συνεργάτες του συστήματος POWER FOR ALL.** Ένας φορτιστής που ενδείκνυται για ένα συγκεκριμένο τύπο μπαταριών εγκυμονεί κίνδυνο πυρκαγιάς, όταν χρησιμοποιείται με άλλες μπαταρίες (τύπος μπαταρίας: PBA 18 V... / Συμβατοί φορτιστές: AL 18...).

#### → Η μπαταρία παραδίδεται μερικώς φορτισμένη.

Προκειμένου να διασφαλιστεί η πλήρης ισχύς της μπαταρίας, τη φορτίζετε εντελώς πριν από την πρώτη χρήση στο φορτιστή.

#### → Φυλάσσετε τις μπαταρίες σε μέρος όπου δεν έχουν πρόσβαση παιδιά.

#### → Μην ανοίξετε τη μπαταρία. Υπάρχει κίνδυνος βραχυκυκλώματος.

#### → Σε περίπτωση ζημιών και αδόκιμης χρήσης της μπαταρίας μπορούν να εκλυθούν αναθυμιάσεις. Η μπαταρία μπορεί να αναφλεγεί ή να εκραγεί.

Παρέχετε καθαρό αέρα και ζητήστε τη συμβουλή ιατρού σε περίπτωση ενοχλήσεων. Οι αναθυμιάσεις μπορούν να ερεθίσουν τις αναπνευστικές οδούς.

#### → Σε περίπτωση εσφαλμένης χρήσης ή ελαττωματικής μπαταρίας μπορεί να διαρρεύσει εύφλεκτο υγρό από τη μπαταρία. Αποφεύγετε την επαφή με το εξερχόμενο υγρό. Σε περίπτωση επαφής, ξεπλύνετε με νερό. Εάν το υγρό έρθει σε επαφή με τα μάτια ζητήστε πρόσθετη ιατρική βοήθεια.

Το εξερχόμενο υγρό μπαταρίας μπορεί να προκαλέσει δερματικούς ερεθισμούς και εγκαύματα.

#### → Εάν η μπαταρία είναι ελαττωματική, μπορεί να διαρρεύσει υγρό και να διαβρέξει τα παρακείμενα αντικείμενα. Ελέγξτε τα εξαρτήματα που έχουν πληγεί. Καθαρίστε τα ή αντικαταστήστε κατά περίπτωση.

#### → Μην βραχυκυκλώνετε τη μπαταρία. Φυλάσσετε τη μη χρησιμοποιούμενη μπαταρία μακριά από συνδετήρες, κέρματα, κλειδιά, καρφιά, βίδες ή άλλα μεταλλικά μικροαντικείμενα που θα μπορούσαν να προκαλέσουν γεφύρωση των επαφών. Ένα βραχυκύκλωμα μεταξύ των επαφών της μπαταρίας μπορεί να προκαλέσει εγκαύματα ή πυρκαγιά.

#### → Οι επαφές της μπαταρίας μπορεί να έχουν αναπτύξει υψηλή θερμοκρασία μετά τη χρήση. Προσέξτε τις ζεστές επαφές όταν αφαιρείτε τη μπαταρία.

#### → Αιχμηρά αντικείμενα, όπως, π.χ., καρφιά ή κατσαβίδια ή άσκηξη εξωτερική δύναμης μπορούν να προκαλέσουν ζημιές στη μπαταρία.

Μπορεί να προκληθεί εσωτερικό βραχυκύκλωμα και η μπαταρία να αναφλεγεί, να εκλυθεί καπνός, να εκραγεί ή να υπερθερμανθεί.

#### → Μην συντηρείτε ποτέ ελαττωματικές μπαταρίες.

Η όλη συντήρηση των μπαταριών πρέπει να γίνεται αποκλειστικά από τον κατασκευαστή ή εξουσιοδοτημένα τμήματα εξυπηρέτησης πελατών.

#### → Προστατεύετε τη μπαταρία από τη θερμότητα, π.χ., παρατεταμένη έκθεση στην ηλιακή ακτινοβολία, φωτιά, ακαθαρσίες, νερό και υγρασία.

Υπάρχει κίνδυνος έκρηξης και βραχυκυκλώματος.

#### → Χρησιμοποιείτε και αποθηκεύετε τη μπαταρία μόνο σε θερμοκρασία περιβάλλοντος μεταξύ $-20\text{ }^{\circ}\text{C}$ και $+50\text{ }^{\circ}\text{C}$ . Μην αφήνετε τη μπαταρία στο αυτοκίνητο, π.χ., το καλοκαίρι. Σε θερμοκρασίες $<0\text{ }^{\circ}\text{C}$ μπορεί να προκύψει περιορισμός της απόδοσης σε συγκεκριμένες συσκευές.

#### → Φορτίζετε τη μπαταρία αποκλειστικά σε θερμοκρασίες περιβάλλοντος μεταξύ $0\text{ }^{\circ}\text{C}$ και $+35\text{ }^{\circ}\text{C}$ . Φορτίζετε τη μπαταρία με σύνδεση USB αποκλειστικά σε αυτές τις θερμοκρασίες περιβάλλοντος μεταξύ $+10\text{ }^{\circ}\text{C}$ και $+35\text{ }^{\circ}\text{C}$ . Η φόρτιση εκτός των ορίων θερμοκρασίας μπορεί να προκαλέσει ζημιές στη μπαταρία ή να αυξήσει τον κίνδυνο πυρκαγιάς.

#### → Αφήστε τη μπαταρία να κρυώσει μετά τη χρήση για τουλάχιστον 30 λεπτά προτού τη φορτίσετε ή την αποθηκεύσετε.

### 1.3.3 Πρόσθετες ηλεκτρικές υποδείξεις ασφαλείας



#### **ΚΙΝΔΥΝΟΣ!**

#### **Καρδιακή ανακοπή!**

Αυτό το προϊόν δημιουργεί ηλεκτρομαγνητικό πεδίο κατά τη λειτουργία. Αυτό το πεδίο μπορεί υπό ορισμένες συνθήκες να επηρεάσει τη λειτουργία ενεργητικών ή παθητικών ιατρικών εμφυτευμάτων. Για να αποκλειστεί ο κίνδυνος καταστάσεων που μπορούν να καταλήξουν σε σοβαρούς ή θανάσιμους τραυματισμούς, τα άτομα που φέρουν ιατρικό εμφύτευμα πρέπει να συμβουλευτούν το ιατρό τους ή τον κατασκευαστή του εμφυτεύματος προτού χρησιμοποιήσουν το μηχάνημα.

Μην χρησιμοποιείτε ούτε αποθηκεύετε ελαττωματικές μπαταρίες. Απορρίψτε άμεσα τις ελαττωματικές μπαταρίες σύμφωνα με τους κανονισμούς.

→ Συνδέετε το φορτιστή αποκλειστικά στην αναφερόμενη στην πινακίδα τύπου παροχή εναλλασσόμενης τάσης.

→ Μην συνδέσετε κάποιο καλώδιο γείωσης στο προϊόν.

→ Μην χρησιμοποιείτε το προϊόν όταν υπάρχει κίνδυνος καταιγίδας.

→ Προστατεύετε τις επαφές της μπαταρίας από την υγρασία.

### 1.3.4 Πρόσθετες προσωπικές υποδείξεις ασφαλείας



#### **ΚΙΝΔΥΝΟΣ!**

#### **Κίνδυνος ασφυξίας!**

Μικρά εξαρτήματα μπορούν να καταποθούν εύκολα. Η πλαστική σακούλα εγκυμονεί κίνδυνο ασφυξίας για μικρά παιδιά.

### → Απομακρύνετε τα παιδιά κατά τη διάρκεια της συναρμολόγησης.

→ Μην υπερφορτώνετε το προϊόν (χρήση σύμφωνα με τις οδηγίες χειρισμού).

→ Μην χρησιμοποιείτε το προϊόν κοντά σε νερό.

→ Χρησιμοποιείτε το ψαλίδι κλαδέματος αποκλειστικά με τον προβλεπόμενο τρόπο χρήσης του.

*Ο χειριστής ή χρήστης είναι υπεύθυνος για ατυχήματα άλλων ατόμων και για τον κίνδυνο στον οποίο εκτίθενται αυτά και η περιουσία τους.*

→ Λαμβάνετε ιδίως υπόψη κατά τη χειρισμό και τη μεταφορά τον κίνδυνο που προκύπτει για άλλα άτομα λόγω της αυξημένης ακτίνας εργασίας όταν ο τηλεσκοπικός μηχανισμός είναι εκτεταμένος.

→ Πάντα να φοράτε κατάλληλα ρούχα, γάντια και σκληρά παπούτσια.

→ Ελέγχετε τις περιοχές όπου πρόκειται να χρησιμοποιηθεί το ψαλίδι κλαδέματος, και απομακρύνετε όλα τα σύρματα, κρυμμένα ηλεκτρικά καλώδια και άλλα ξένα αντικείμενα.

→ Τοποθετείτε το προστατευτικό κάλυμμα κατά την εκτέλεση οποιασδήποτε εργασίας ρύθμισης (κλίση της κεφαλής κοπής, αλλαγή του μήκους του τηλεσκοπικού σωλήνα).

→ Μην στηρίζετε το ψαλίδι κλαδέματος στην κεφαλή κοπής.

→ Ελέγχετε πριν από τη χρήση και ύστερα από μια ισχυρή κρούση το μηχάνημα για ενδείξεις θραύσης ή ζημιών.

→ Εάν χρειάζεται, δρομολογήστε τις σχετικές εργασίες επισκευής.

→ Μην επιχειρήσετε να εργαστείτε με ένα ημιτελές προϊόν ή ένα προϊόν στον οποίο έχουν γίνει μη εγκεκριμένες τροποποιήσεις.

### 1.3.5 Χρήση και φροντίδα ηλεκτρικών εργαλείων

Πρέπει να γνωρίζετε πώς να απενεργοποιείτε το προϊόν σε περίπτωση έκτακτης ανάγκης.

→ Μην κρατάτε ποτέ το ψαλίδι κλαδέματος από το προστατευτικό κάλυμμα.

→ Μην χρησιμοποιήσετε το ψαλίδι κλαδέματος εάν είναι ελαττωματικές οι προστατευτικές διατάξεις.

→ Μην χρησιμοποιείτε το ψαλίδι κλαδέματος όταν βρίσκεστε επάνω σε σκάλα.

→ Χρησιμοποιείτε το ψαλίδι κλαδέματος αποκλειστικά όταν στέκεστε σε σταθερό έδαφος.

→ Αφαιρείτε τη μπαταρία:

- προτού αφήσετε το ψαλίδι κλαδέματος χωρίς να το επιβλέπετε,
- προτού αντιμετωπίσετε μια εμπλοκή,
- προτού ελέγξετε ή καθαρίσετε το ψαλίδι κλαδέματος ή πριν από την εκτέλεση εργασιών σε αυτό,
- όταν κτυπήσετε ένα εμπόδιο. Το ψαλίδι κλαδέματος επιτρέπεται να χρησιμοποιηθεί ξανά μόνον αφού εξακριβώσετε ότι είναι ολόκληρο σε ασφαλή λειτουργική κατάσταση,
- όταν το ψαλίδι κλαδέματος αρχίζει να παρουσιάζει ασυνήθιστα ισχυρούς κραδασμούς. Στην περίπτωση αυτή πρέπει να ελεγχθεί άμεσα. *Οι ισχυροί κραδασμοί μπορούν να προκαλέσουν τραυματισμούς.*
- προτού παραδώσετε το προϊόν σε άλλο άτομο.

Όλα τα παξιμάδια και όλες οι βίδες πρέπει να βιδωθούν σφιχτά, ώστε να διασφαλιστεί η ασφαλής κατάσταση λειτουργίας του προϊόντος.

→ Αφήστε το ψαλίδι κλαδέματος να κρυώσει προτού το αποθηκεύσετε, εάν αυτό έχει θερμανθεί κατά τη λειτουργία.

→ Μην αποθηκεύετε το ψαλίδι κλαδέματος σε θερμοκρασία άνω των  $35\text{ }^{\circ}\text{C}$  ή εκτεθειμένο απευθείας στην ηλιακή ακτινοβολία.

→ Μην αποθηκεύετε το ψαλίδι κλαδέματος σε σημεία με στατικό ηλεκτρισμό.

→ Προσέχετε το εξερχόμενο υλικό κοπής.

→ Να εργάζεστε μόνο με το φως της ημέρας ή σε καλές συνθήκες ορατότητας.

## 2. ΣΥΝΑΡΜΟΛΟΓΗΣΗ



#### **ΚΙΝΔΥΝΟΣ!**

#### **Θλαστικός τραυματισμός από το μαχαίρι!**

Κίνδυνος θλαστικού τραυματισμού από μη ηθελημένη εκκίνηση.

→ Φοράτε προστατευτικά γάντια.

→ Αφαιρέστε τη μπαταρία.

→ Σπρώξτε το προστατευτικό κάλυμμα πάνω από το μαχαίρι.

### 2.1 Συναρμολόγηση του ψαλιδιού κλαδέματος [Εικ. A1/A2]:

#### 2.1.1 Χωρίς σωλήνα προέκτασης (μόνο για το προϊόν με αριθ. 14774):

1. Σπρώξτε την κεφαλή κοπής ③ μέχρι να τερματίσει στη μονάδα λαβής ②.  
Στο πλαίσιο αυτό, η γλωττίδα ⑩ πρέπει να εισαχθεί στην οπή ⑥.
2. Σφιξτε το παξιμάδι ④.

### 2.1.2 Με σωλήνα προέκτασης (μόνο για το προϊόν με αριθ. 14776):



#### ΚΙΝΔΥΝΟΣ!

#### Πρόκληση σωματικής βλάβης!

Επιτρέπεται να χρησιμοποιήσετε μόνο 1 σωλήνα προέκτασης.  
→ Χρησιμοποιήστε μόνο ένα σωλήνα προέκτασης.

- Σπρώξτε το σωλήνα προέκτασης ① μέχρι να τερματίσει στη μονάδα λαβής ②.  
Στο πλαίσιο αυτό, η γλωττίδα ④ πρέπει να εισαχθεί στην οπή ⑤.
- Σφίξτε το παξιμάδι ④.
- Σπρώξτε την κεφαλή κοπής ③ μέχρι να τερματίσει στο σωλήνα προέκτασης ①.  
Στο πλαίσιο αυτό, η γλωττίδα ④ πρέπει να εισαχθεί στην οπή ⑤.
- Σφίξτε το παξιμάδι ④.

### 2.2 Συναρμολόγηση αγκίστρου κλαδιών (μόνο για το προϊόν με αριθ. 14774/14776) [Εικ. A3]:

Το αγκίστρο κλαδιών εξυπηρετεί την εύκολη αφαίρεση των κομμένων κλαδιών από την κορυφή του δένδρου και το θάμνο.

#### 2.2.1 Συναρμολόγηση του αγκίστρου κλαδιών:

→ Σπρώξτε το αγκίστρο κλαδιών ⑤ μέχρι να τερματίσει στην υποδοχή ⑥ της κεφαλής κοπής ③ μέχρι να ασφαλίσει με χαρακτηριστικό ήχο η ασφάλεια ⑦.  
Βεβαιωθείτε ότι έχει ασφαλίσει η ασφάλεια.

#### 2.2.2 Αποσυναρμολόγηση του αγκίστρου κλαδιών:

- Τραβήξτε πρώτα την ασφάλεια ⑦ προς τα επάνω.
- Στη συνέχεια τραβήξτε το αγκίστρο κλαδιών ⑤ από την υποδοχή ⑥ της κεφαλής κοπής ③.

## 3. ΧΕΙΡΙΣΜΟΣ



#### ΚΙΝΔΥΝΟΣ!

#### Θλαστικός τραυματισμός από το μαχαίρι!

Κίνδυνος θλαστικού τραυματισμού από μη ηθελημένη εκκίνηση.  
→ Φοράτε προστατευτικά γάντια.  
→ Αφαιρέστε τη μπαταρία.  
→ Σπρώξτε το προστατευτικό κάλυμμα πάνω από το μαχαίρι.

### 3.1 Φόρτιση μπαταρίας [Εικ. O1/O2/O3]:



#### ΠΡΟΣΟΧΗ!

Η τάση της πηγής ρεύματος πρέπει να ταυτίζεται με τα στοιχεία που αναγράφονται στην πινακίδα τύπου του φορτιστή.  
→ Λάβετε υπόψη την τάση δικτύου.

Στα ψαλιδία κλαδέματος μπαταρίας GARDENA με αριθ. προϊόντος 14772-55/14774-55/14776-55 δεν περιλαμβάνονται η μπαταρία ούτε ο φορτιστής στον παραδοτέο εξοπλισμό.

Χάρη στην έξυπνη μέθοδο φόρτισης ανιχνεύεται η κατάσταση φόρτισης της μπαταρίας και η φόρτιση διεξάγεται ανάλογα με τη θερμοκρασία και την τάση της μπαταρίας μας το εκάστοτε βέλτιστο ρεύμα φόρτισης.

Έτσι προστατεύεται η μπαταρία και διατηρείται πάντοτε πλήρως φορτισμένη κατά την αποθήκευση στο φορτιστή.

- Πατήστε το πλήκτρο απασφάλισης ④ και αφαιρέστε τη μπαταρία ⑥ από την υποδοχή μπαταρίας ⑤.
- Συνδέστε το φορτιστή ③ σε μια πρίζα.
- Σπρώξτε το φορτιστή ③ επάνω στη μπαταρία ⑥.

**Η μπαταρία φορτίζεται όταν η ένδειξη φόρτισης της μπαταρίας ④ στο φορτιστή αναβοσβήνει με πράσινο χρώμα.**

**Η μπαταρία έχει φορτιστεί εντελώς όταν η ένδειξη φόρτισης της μπαταρίας ④ στο φορτιστή ανάβει συνεχώς με πράσινο χρώμα βλ. 7. ΤΕΧΝΙΚΑ ΧΑΡΑΚΤΗΡΙΣΤΙΚΑ).**

- Ελέγχετε κατά τακτά διαστήματα την κατάσταση φόρτισης κατά τη φόρτιση.
- Όταν έχει φορτιστεί εντελώς η μπαταρία ⑥, η μπαταρία ⑥ μπορεί να αποσυνδεθεί από το φορτιστή ③.

### 3.2 Σημασία των στοιχείων ένδειξης:

#### 3.2.1 Ένδειξη στο φορτιστή [Εικ. O3]:

##### Αναλόμπουσα ένδειξη φόρτισης μπαταρίας ④



##### Συνεχής αναμμένη ένδειξη φόρτισης μπαταρίας ④



Η διαδικασία φόρτισης σηματοδοτείται με **αναλαμπή** της ένδειξης φόρτισης μπαταρίας ④.

**Υπόδειξη:** Η διαδικασία φόρτισης είναι δυνατή μόνον όταν η θερμοκρασία της μπαταρίας βρίσκεται εντός των επιτρεπτών ορίων θερμοκρασίας φόρτισης, βλ. 7. ΤΕΧΝΙΚΑ ΧΑΡΑΚΤΗΡΙΣΤΙΚΑ.

Ο **συνεχής φωτισμός** της ένδειξης φόρτισης μπαταρίας ④ σηματοδοτεί ότι η μπαταρία έχει φορτιστεί εντελώς ή ότι η θερμοκρασία της μπαταρίας είναι εκτός των επιτρεπτών ορίων θερμοκρασίας φόρτισης και συνεπώς δεν μπορεί να διεξαχθεί φόρτιση. Η μπαταρία φορτίζεται μόλις επιτευχθεί το επιτρεπτό εύρος θερμοκρασίας.

Όταν δεν είναι συνδεδεμένη η μπαταρία, ο **συνεχής φωτισμός** της ένδειξης φόρτισης μπαταρίας ④ σηματοδοτεί ότι το βύσμα του ηλεκτρικού καλωδίου είναι συνδεδεμένο με την πρίζα και ο φορτιστής είναι σε λειτουργική ετοιμότητα.

#### 3.2.2 Ένδειξη κατάστασης φόρτισης της μπαταρίας ④ στο προϊόν [Εικ. O4/O1]:

**Μετά την έναρξη λειτουργίας του προϊόντος προβάλλεται για 5 δευτερόλεπτα η ένδειξη κατάστασης φόρτισης της μπαταρίας ④.**

Ένδειξη κατάστασης φόρτισης της μπαταρίας	Κατάσταση φόρτισης της μπαταρίας
Οι λυχνίες ④, ⑤ και ⑥ ανάβουν με πράσινο χρώμα	67 – 100 % φορτισμένη
Οι λυχνίες ④ και ⑤ ανάβουν με πράσινο χρώμα	34 – 66 % φορτισμένη
Η λυχνία ④ ανάβει με πράσινο χρώμα	11 – 33 % φορτισμένη
Η λυχνία ④ αναβοσβήνει με πράσινο χρώμα	0 – 10 % φορτισμένη

**Όταν το LED ④ αναβοσβήνει με πράσινο χρώμα, πρέπει να φορτιστεί η μπαταρία.**

Όταν το LED σφάλματος ⑥ ανάβει ή αναβοσβήνει, βλ. 6. ANTIMETΩΠΙΣΗ ΣΦΑΛΜΑΤΩΝ.

### 3.3 Θέση εργασίας [Εικ. O5]:

→ Κρατάτε το ψαλίδι κλαδέματος με το ένα χέρι στην επάνω επιφάνεια λαβής ① και με το άλλο χέρι στη λαβή ②.

### 3.4 Επέκταση τηλεσκοπικού σωλήνα (μόνο για το προϊόν με αριθ. 14774/14776) [Εικ. O6]:

Ο τηλεσκοπικός σωλήνας ② μπορεί να επιμηκυνθεί αδιαβάθμιτα έως και 40 cm.



#### ΚΙΝΔΥΝΟΣ!

#### Πρόκληση σωματικής βλάβης!

Κατά την εξαγωγή του τηλεσκοπικού σωλήνα μπορεί να εγκλωβιστεί το χέρι μεταξύ του χιτωνίου σύσφιξης και του πορτοκαλί παξιμαδιού, όταν κατά τη διαδικασία αυτή κρατάτε το ψαλίδι κλαδέματος προς τα επάνω.

→ Κρατάτε το ψαλίδι κλαδέματος σε οριζόντια θέση κατά την εξαγωγή του τηλεσκοπικού σωλήνα.

- Λασκάρτε το πορτοκαλί παξιμάδι ②.
- Εξάγετε τον τηλεσκοπικό σωλήνα ② στο επιθυμητό μήκος.
- Σφίξτε και πάλι το πορτοκαλί παξιμάδι ②.

### 3.5 Κλίση της κεφαλής κοπής [Εικ. O7]:

Η κεφαλή κοπής ③ μπορεί να ρυθμιστεί σε βήματα των 20° από 0° έως 60° σε 4 κεκλιμένες θέσεις.

- Πιέστε τη διάταξη ρύθμισης της άρθρωσης ⑩ και ρυθμίστε την κεφαλή κοπής ③ στην επιθυμητή γωνία.
- Αφήστε την κεφαλή κοπής ③ να ασφαλίσει στην επιθυμητή γωνία.  
Βεβαιωθείτε ότι η κεφαλή κοπής έχει ασφαλίσει.

### 3.6 Εκκίνηση του ψαλιδιού κλαδέματος [Εικ. 01]:



#### ΚΙΝΔΥΝΟΣ!

#### Πρόκληση σωματικής βλάβης!

Κίνδυνος τραυματισμού όταν το προϊόν δεν σταματά ενώ απελευθερώνετε το μοχλό εκκίνησης.

- Μην παρακάμπετε τις διατάξεις ασφαλείας ή τους διακόπτες.
- Μην στερεώνετε, για παράδειγμα, το μοχλό εκκίνησης στη λαβή.

#### 3.6.1 Εκκίνηση του ψαλιδιού κλαδέματος:

Το προϊόν διαθέτει διπλή διάταξη ασφαλείας (μοχλός εκκίνησης και φραγή ασφαλείας) που αποτρέπει την τυχαία ενεργοποίησή του.

1. Τοποθετήστε τη μπαταρία ⑥ στην υποδοχή μπαταρίας ⑩ μέχρι αυτή να ασφαλίσει με χαρακτηριστικό ήχο.
2. Ανοίξτε την αρπάγη ⑭ του προστατευτικού καλύμματος και αφαιρέστε το από το μαχαίρι.
3. Κρατήστε το ψαλίδι κλαδέματος με το ένα χέρι στην επάνω επιφάνεια λαβής ⑪ και με το άλλο χέρι στη λαβή ⑨.
4. Σπρώξτε τη φραγή ασφαλείας ⑩ προς τα εμπρός και τραβήξτε σύντομα το μοχλό εκκίνησης ⑩ προς τη λαβή ⑨.  
*Το μαχαίρι κλείνει σε ελάχιστο βαθμό και μετά ανοίγει εντελώς για την αρχικοποίηση.  
Το ψαλίδι κλαδέματος είναι πλέον σε λειτουργική ετοιμότητα.*
5. Σπρώξτε τη φραγή ασφαλείας ⑩ προς τα εμπρός, και τραβήξτε τον μοχλό εκκίνησης ⑩ προς τη λαβή ⑨.  
*Το ψαλίδι κλαδέματος κλείνει και παραμένει κλειστό μέχρι να απελευθερωθεί ο μοχλός εκκίνησης. Στο πλαίσιο αυτό προβάλλεται η ένδειξη κατάστασης φόρτισης μπαταρίας ⑨ για 5 δευτερόλεπτα.*
6. Απελευθερώστε τη φραγή ασφαλείας ⑩.

#### 3.6.2 Λειτουργία χρονοδιακόπτη Sleep:

Το ψαλίδι κλαδέματος απενεργοποιείται όταν δεν χρησιμοποιηθεί για 15 λεπτά. Κατόπιν αυτού πρέπει να τραβηχτεί ξανά για νέα αρχικοποίηση ο μοχλός εκκίνησης προς τη λαβή.

#### 3.7 Μεταφορά του ψαλιδιού κλαδέματος:

1. Απελευθερώστε το μοχλό εκκίνησης ⑩.  
*Το ψαλίδι κλαδέματος σταματά.*
2. Αφαιρέστε τη μπαταρία.
3. Σπρώξτε το προστατευτικό κάλυμμα πάνω από το μαχαίρι.

## 4. ΣΥΝΤΗΡΗΣΗ



#### ΚΙΝΔΥΝΟΣ!

#### Θλαστικός τραυματισμός από το μαχαίρι!

Κίνδυνος θλαστικού τραυματισμού από μη ηθελημένη εκκίνηση.

- Φοράτε προστατευτικά γάντια.
- Αφαιρέστε τη μπαταρία.
- Σπρώξτε το προστατευτικό κάλυμμα πάνω από το μαχαίρι.

#### 4.1 Καθαρισμός του ψαλιδιού κλαδέματος:



#### ΚΙΝΔΥΝΟΣ!

#### Πρόκληση σωματικής βλάβης!

Κίνδυνος τραυματισμού και πρόκλησης ζημίας στο προϊόν.

- Μην καθαρίζετε το προϊόν με νερό ή ριπή νερού (ιδίως ριπή νερού υψηλής πίεσης).
- Μην καθαρίζετε με χημικά προϊόντα συμπεριλαμβανομένων βενζίνης ή διαλυτών. Ορισμένα από αυτά τα προϊόντα μπορούν να καταστρέψουν σημαντικά πλαστικά εξαρτήματα.

#### Τα στόμια αερισμού πρέπει να διατηρούνται πάντοτε καθαρά.

1. Καθαρίζετε το ψαλίδι κλαδέματος με υγρό πανί.
2. Καθαρίζετε τις σχισμές αερισμού με μαλακή βούρτσα (μην χρησιμοποιείτε αιχμηρά αντικείμενα).
3. Καθαρίζετε την κεφαλή κοπής κατά περίπτωση με βούρτσα.

#### 4.2 Καθαρισμός μπαταρίας και φορτιστή μπαταρίας:

Η επιφάνεια και οι επαφές της μπαταρίας και του φορτιστή πρέπει να είναι καθαρές και στεγνές προτού συνδεθεί η μπαταρία στο φορτιστή.

- Μην χρησιμοποιείτε τρεχούμενο νερό.

#### 4.2.1 Καθαρισμός της μπαταρίας:

Για τον καθαρισμό της μπαταρίας απαγορεύεται η χρήση χημικών ουσιών.

- Καθαρίζετε περιστασιακά τις σχισμές αερισμού και τις επαφές της μπαταρίας με μαλακό, καθαρό και στεγνό πανέλο.

#### 4.2.2 Καθαρισμός του φορτιστή:

- Καθαρίζετε τις επαφές και τα πλαστικά εξαρτήματα με μαλακό, στεγνό πανί.

## 5. ΑΠΟΘΗΚΕΥΣΗ

#### 5.1 Θέση εκτός λειτουργίας:

Το προϊόν πρέπει να φυλάσσεται σε μέρος στο οποίο δεν έχουν πρόσβαση παιδιά.

1. Αφαιρέστε τη μπαταρία.
2. Σπρώξτε το προστατευτικό κάλυμμα πάνω από το μαχαίρι.
3. Φορτίστε τη μπαταρία.
4. Καθαρίζετε το ψαλίδι κλαδέματος, τη μπαταρία και το φορτιστή (βλ. 4. ΣΥΝΤΗΡΗΣΗ).
5. Φυλάσσετε το ψαλίδι κλαδέματος, τη μπαταρία και το φορτιστή σε στεγνό, κλειστό και ασφαλές από τον παγετό χώρο.

## 6. ΑΝΤΙΜΕΤΩΠΙΣΗ ΣΦΑΛΜΑΤΩΝ



#### ΚΙΝΔΥΝΟΣ!



#### Θλαστικός τραυματισμός από το μαχαίρι!

Κίνδυνος θλαστικού τραυματισμού από μη ηθελημένη εκκίνηση.

- Φοράτε προστατευτικά γάντια.
- Αφαιρέστε τη μπαταρία.
- Σπρώξτε το προστατευτικό κάλυμμα πάνω από το μαχαίρι.

#### 6.1 Πίνακας σφαλμάτων:

Πρόβλημα	Αιτία	Αντιμετώπιση
Ο μοχλός εκκίνησης δεν πατιέται	Ο μοχλός εκκίνησης κολλάει.	→ Απελευθερώστε το μοχλό εκκίνησης.
Το ψαλίδι κλαδέματος δεν εκκινείται ή σταματά. Το LED ⑨ αναβοσβήνει με πράσινο χρώμα [Εικ. 04]	Άδεια μπαταρία.	→ Φορτίστε τη μπαταρία.
Το ψαλίδι κλαδέματος δεν εκκινείται ή σταματά. Το LED σφάλματος ⑩ ανάβει με κόκκινο χρώμα [Εικ. 04]	Η θερμοκρασία της μπαταρίας είναι εκτός των επιτρεπών ορίων. Μεταξύ των επαφών της μπαταρίας υπάρχουν σταγονίδια νερού ή υγρασία.	→ Περιμένετε μέχρι η θερμοκρασία της μπαταρίας να είναι και πάλι 0 °C – + 35 °C. → Αφαιρέστε τα σταγονίδια νερού ή την υγρασία με στεγνό πανί.
	Ένα εμπόδιο μπλοκάρει τον κινητήρα.	→ Απομακρύνετε το εμπόδιο.
Το ψαλίδι κλαδέματος δεν εκκινείται ή σταματά. Το LED σφάλματος ⑩ αναβοσβήνει με κόκκινο χρώμα [Εικ. 04]	Το ψαλίδι κλαδέματος είναι ελαττωματικό.	→ Απευθυνθείτε στο Σέρβις της GARDENA.
Το ψαλίδι κλαδέματος δεν εκκινείται ή σταματά. Το LED ⑩ σφάλματος δεν ανάβει [Εικ. 04]	Η μπαταρία δεν έχει εισαχθεί πλήρως στην υποδοχή μπαταρίας. Η μπαταρία είναι ελαττωματική.	→ Εισαγάγετε τη μπαταρία εντελώς στην υποδοχή μπαταρίας μέχρι να ασφαλίσει με χαρακτηριστικό ήχο. → Αντικαταστήστε τη μπαταρία.
	Το ψαλίδι κλαδέματος είναι ελαττωματικό.	→ Απευθυνθείτε στο Σέρβις της GARDENA.

Πρόβλημα	Αιτία	Αντιμετώπιση
Η διαδικασία φόρτισης δεν είναι δυνατή. Η ένδειξη φόρτισης μπαταρίας  ανάβει συνεχώς με πράσινο χρώμα [Εικ. 03]	Η μπαταρία δεν έχει τοποθετηθεί σωστά στο φορτιστή.	→ Τοποθετήστε σωστά τη μπαταρία στο φορτιστή.
	Οι επαφές τις μπαταρίας είναι ακάθαρτες.	→ Καθαρίστε τις επαφές της μπαταρίας (π.χ., τοποθετώντας και αφαιρώντας επανειλημμένα τη μπαταρία. Κατά περίπτωση αντικαταστήστε τη μπαταρία).
	Η θερμοκρασία της μπαταρίας είναι εκτός των επιτρεπτών ορίων.	→ Περιμένετε μέχρι η θερμοκρασία της μπαταρίας να είναι και πάλι 0 °C – +35 °C.
Η διαδικασία φόρτισης δεν είναι δυνατή. Η ένδειξη φόρτισης μπαταρίας  δεν ανάβει [Εικ. 03]	Το βύσμα του ηλεκτρικού καλωδίου του φορτιστή δεν έχει συνδεθεί σωστά.	→ Εισαγάγετε το βύσμα του ηλεκτρικού καλωδίου εντελώς στην πρίζα.
	Η πρίζα, το ηλεκτρικό καλώδιο ή ο φορτιστής είναι σε ελαττωματική κατάσταση.	→ Ελέγξτε την τάση δικτύου. Αναθέστε κατά περίπτωση τον έλεγχο του φορτιστή σε εξουσιοδοτημένο συμβεβλημένο έμπορο ή στο Σέρβις της GARDENA.
	Η μπαταρία είναι ελαττωματική.	→ Αντικαταστήστε τη μπαταρία.

## ΥΠΟΔΕΙΞΗ:

Επισκευές επιτρέπεται να εκτελούνται μόνο από τα κέντρα σέρβις της εταιρείας GARDENA καθώς και από εξειδικευμένους αντιπροσώπους εξουσιοδοτημένους από την εταιρεία GARDENA.

→ Για άλλες ζημίες, απευθυνθείτε στο κέντρο Σέρβις της GARDENA.

## 7. ΤΕΧΝΙΚΑ ΧΑΡΑΚΤΗΡΙΣΤΙΚΑ

Ψαλίδι κλαδέματος	Μονάδα	Τιμή (Κωδ. 14772)	Τιμή (Κωδ. 14774)	Τιμή (Κωδ. 14776)
Μέγ. διάμετρος κλαδιού	mm	28	28	28
Μέγ. αριθμός κοπών ανά φορτίο μπαταρίας				
PBA 18V 2,0Ah W-B		400	400	400
PBA 18V 2,5Ah W-B		500	500	500
PBA 18V 3,0Ah W-B		600	600	600
PBA 18V 4,0Ah W-C		800	800	800
PBA 18V 5,0Ah W-C		1000	1000	1000
PBA 18V 6,0Ah W-C		1200	1200	1200
Πεδίο μεγέθυνση του τηλεσκοπικού σωλήνα	cm	–	215 – 255	320 – 360
Μέγ. ύψος (με τηλεσκοπικό σωλήνα σε θέση εξαγωγής)	cm	110	255	360
Βάρος (χωρίς μπαταρία)	kg	1,9	3,4	4,1
Στάθμη ηχητικής πίεσης $L_{pA}^{1)}$	dB (A)	65	63	57
Αβεβαιότητα $k_{pA}$		3	3	3
Στάθμη ηχητικής ισχύος $L_{WA}^{2)}$ : προσδιοριζόμενη/εγγυημένη	dB (A)	76 / 79	77 / 80	77 / 80
Αβεβαιότητα $k_{WA}$		3	3	3
Ταλάντωση χεριού και βραχίονα $a_{hvw}^{1)}$	$m/s^2$	≤ 2,5	≤ 2,5	≤ 2,5
Αβεβαιότητα $k_{hvw}$		1,5	1,5	1,5

Μέθοδος μέτρησης κατά το πρότυπο: <sup>1)</sup> EN IEC 62841-4-2 <sup>2)</sup> RL 2000/14/EC / S.I. 2001/1701



**ΥΠΟΔΕΙΞΗ:** Η αναφερόμενη τιμή εκπομπής κραδασμών προσδιορίστηκε σύμφωνα με την πρότυπη μέθοδο ελέγχου και μπορεί να χρησιμοποιηθεί για τη σύγκριση ηλεκτρικών εργαλείων μεταξύ τους. Αυτή η τιμή μπορεί να χρησιμοποιηθεί επίσης για την προσωρινή αξιολόγηση της έκθεσης. Η τιμή εκπομπής κραδασμών μπορεί να διαφέρει κατά τη διάρκεια της πραγματικής χρήσης του ηλεκτρικού εργαλείου ανάλογα με τον τρόπο χρήσης του μηχανήματος. Ως μέτρο ασφαλείας θα πρέπει να εργάζεστε με το μηχάνημα το πολύ για 1 ώρα χωρίς διακοπή.

Μπαταρία συστήματος PBA 18V 2,0Ah W-B	Μονάδα	Τιμή (Κωδ. 14902)
Τάση μπαταρίας	V (DC)	18
Χωρητικότητα μπαταρίας	Ah	2,0
Αριθμός των στοιχείων (ιόντων Li)		5
Κατάλληλοι φορτιστές μπαταρίας συστήματος POWER FOR ALL		AL 1810 CV / AL 1815 CV / AL 18V-20 / AL 1830 CV / AL 1880 CV

Φορτιστής μπαταρίας AL 1810 CV P4A	Μονάδα	Τιμή (Κωδ. 14900)
Τάση δικτύου	V (AC)	220 – 240
Συχνότητα δικτύου	Hz	50 – 60
Ισχύς δικτύου	W	26
Τάση φόρτισης μπαταρίας	V (DC)	18
Μέγ. ρεύμα φόρτισης μπαταρίας	mA	1000
Χρόνος φόρτισης μπαταρίας (περ.)		
PBA 18V 2,0Ah W-B	Λεπτό	115
PBA 18V 2,5Ah W-B	Λεπτό	136
PBA 18V 4,0Ah W-C	Λεπτό	228
Επιτρεπτά όρια θερμοκρασίας φόρτισης	°C	0 – 35
Βάρος σύμφωνα με τη διαδικασία EPTA-Procedure 01:2014	kg	0,17
Κατηγορία προστασίας		□ / II
Κατάλληλες μπαταρίες συστήματος POWER FOR ALL		PBA 18V

## 8. ΕΞΑΡΤΗΜΑΤΑ/ΑΝΤΑΛΛΑΚΤΙΚΑ

Σωλήνας προέκτασης GARDENA	Για την προέκταση του προϊόντος με αριθ. 14774 ή ως ανταλλακτικό.	Κωδ. 14772-20.630.00 θα τον βρείτε στο τμήμα εξυπηρέτησης πελατών της GARDENA
Προστατευτικό περίβλημα GARDENA για μπαταρίες Power+	Για την προστασία της μπαταρίας από την υγρασία.	Κωδ. 14800-00.600.36 θα τον βρείτε στο τμήμα εξυπηρέτησης πελατών της GARDENA
Μπαταρία συστήματος GARDENA P4A PBA 18V/45 P4A PBA 18V/72	Μπαταρία για πρόσθετη αυτονομία ή για αντικατάσταση.	Κωδ. 14903 Κωδ. 14905
Ταχυφορτιστής μπαταρίας GARDENA AL 1830 CV P4A	Μπαταρίες για τη γρήγορη φόρτιση του συστήματος POWER FOR ALL PBA 18V..W-..	Κωδ. 14901

## 9. ΣΕΡΒΙΣ

Επικοινωνήστε με τη διεύθυνση που αναγράφεται στη συνοδευτική κάρτα εγγύησης.

## 10. ΑΠΟΡΡΙΨΗ

### 10.1 Διάθεση του ψαλιδιού κλαδέματος

(σύμφωνα με την οδηγία 2012/19/EE/S.I. 2013 αριθ. 3113):



Το προϊόν δεν επιτρέπεται να απορρίπτεται στα κοινά οικιακά απορρίμματα. Πρέπει να απορρίπτεται σύμφωνα με τους ισχύοντες τοπικούς κανονισμούς προστασίας του περιβάλλοντος.

### ΣΗΜΑΝΤΙΚΟ!

→ Απορρίψτε το προϊόν μέσω της υπηρεσίας ανακύκλωσης της περιοχής σας.

### 10.2 Απόρριψη της μπαταρίας:



Η μπαταρία περιέχει στοιχεία ιόντων λιθίου τα οποία πρέπει να απορρίπτονται ξεχωριστά από τα κοινά οικιακά απορρίμματα στο τέλος της διάρκειας ζωής τους.

Li-ion

### ΣΗΜΑΝΤΙΚΟ!

- Εκφορτίστε εντελώς τα στοιχεία ιόντων λιθίου (απευθυνθείτε για το σκοπό αυτό το Σέρβις της GARDENA).
- Ασφαλίστε τις επαφές των στοιχείων ιόντων λιθίου έναντι βραχυκυκλώματος.
- Απορρίψτε τα στοιχεία ιόντων λιθίου σύμφωνα με τις προδιαγραφές ή μέσω της υπηρεσίας ανακύκλωσης της περιοχής σας.

# ru Аккумуляторный секатор EasyCut 110/18V P4A / Аккумуляторный телескопический сучкорез и кусторез HighCut 250/18V P4A / HighCut 360/18V P4A

1. УКАЗАНИЯ ТЕХНИКИ БЕЗОПАСНОСТИ	92
2. МОНТАЖ	94
3. ЭКСПЛУАТАЦИЯ	95
4. ТЕХНИЧЕСКОЕ ОБСЛУЖИВАНИЕ	96
5. ХРАНЕНИЕ	96
6. УСТРАНЕНИЕ НЕИСПРАВНОСТЕЙ	96
7. ТЕХНИЧЕСКИЕ ДАННЫЕ	97
8. ПРИНАДЛЕЖНОСТИ/ЗАПАСНЫЕ ЧАСТИ	97
9. СЕРВИС	97
10. УТИЛИЗАЦИЯ	97

Перевод оригинальных инструкций.

## 1. УКАЗАНИЯ ТЕХНИКИ БЕЗОПАСНОСТИ

### 1.1 Объяснение символов:



Прочитайте инструкцию по эксплуатации.



Опасно – Не приближайте руки к ножу.



Беречь от дождя.



Пользуйтесь индивидуальными средствами защиты глаз и головы.



Соблюдать расстояние.



Опасность для жизни от электрического тока! Держитесь на расстоянии не менее 10 м от электропроводов.



Перед чисткой или техническим обслуживанием снять аккумулятор.

### 1.2 Общие указания по технике безопасности

#### 1.2.1 Общие указания по технике безопасности при работе с машинами



#### ПРЕДУПРЕЖДЕНИЕ!

Изучите все указания техники безопасности, инструкции, иллюстрации и технические характеристики, относящиеся к данной машине. Небрежность в соблюдении всех нижеперечисленных инструкций может привести к поражению электрическим током, пожару и/или тяжелым травмам.

Сохраните все указания техники безопасности и инструкции на будущее.

Используемый в указаниях по технике безопасности термин «машина» относится к машинам с питанием от сети (с сетевым кабелем) и к машинам с питанием от аккумуляторной батареи (без сетевого кабеля).

#### 1) Безопасность на рабочем месте

- Содержите свою рабочую зону в чистоте и обеспечьте хорошее освещение. Беспорядок или плохо освещенные рабочие зоны могут приводить к несчастным случаям.
- Не используйте машину во взрывоопасных местах, где находятся горючие жидкости, газы или пыль. Машины образуют искры, которые могут вызвать возгорание пыли или паров.
- При использовании машины не подпускайте близко детей и других лиц. Отвлечшись, вы можете потерять контроль над машиной.

#### 2) Электрическая безопасность

- Вилка машины должна подходить к розетке. Ни в коем случае нельзя заменять штекер. Не используйте вилки-переходники совместно с машинами, имеющими защитное заземление. Оригинальный штекер и подходящие розетки снижают риск удара электротоком.

b) Избегайте прикосновения частями тела с заземленными поверхностями, например, с трубами, нагревателями, печами и холодильниками. Если ваше тело заземлено, существует повышенная опасность от удара электротоком.

c) Оберегайте машины от дождя или влаги.

Попадание воды в машину повышает риск поражения электрическим током.

d) Не используйте соединительный кабель не по назначению, например, для переноски машины, ее подвешивания или для извлечения вилки из розетки. Оберегайте кабель от жары, масла, острых кромок и движущихся частей машины.

Поврежденные или перекрученные кабели повышают риск удара электротоком.

e) Если вы работаете с машиной на открытом воздухе, используйте только удлинительные кабели, которые подходят для наружного применения. Использование подходящего для наружного применения удлинительного кабеля снижает риск поражения электрическим током.

f) Если нельзя избежать эксплуатации машины в условиях влажности, используйте устройство защитного отключения.

Использование устройства защитного отключения снижает риск удара электротоком.

#### 3) Безопасность людей

a) Будьте внимательны, следите за тем, что вы делаете и руководствуйтесь здравым смыслом при работе с машиной. Не пользуйтесь машиной, если вы устали или находитесь под влиянием наркотиков, алкоголя или медикаментов. Малейшая неосторожность при использовании машины может привести к серьезным травмам.

b) Пользуйтесь индивидуальными средствами защиты и всегда носите защитные очки. Ношение индивидуальных средств защиты, например, респиратора, нескользящей защитной обуви, защитного шлема или средств защиты слуха в зависимости от типа машины и выполняемых работ, снижает риск травматизма.

c) Избегайте неожиданного ввода в действие. Прежде чем подключить машину к электросети и/или аккумулятору, взять или перенести ее, убедитесь, что машина выключена. Если при переноске машины вы держите палец на переключателе или подключаете машину к питанию в положении «включено», то это может привести к несчастным случаям.

d) Перед включением машины удалите регулировочные приспособления или гаечный ключ. Инструмент или гаечный ключ, находящийся во вращающейся части машины, может привести к травмам.

e) Избегайте ненормального положения тела. Сохраняйте устойчивое положение и всегда удерживайте равновесие. Благодаря этому вы сможете лучше контролировать машину в неожиданных ситуациях.

f) Носите подходящую одежду. Не надевайте свободную одежду или украшения. Не приближайтесь волосами и одеждой к движущимся частям. Свободная одежда, украшения или длинные волосы могут быть захвачены движущимися частями.

g) Если могут устанавливаться устройства для удаления и улавливания пыли, подключите и используйте их надлежащим образом.

Применение отсоса пыли может снизить угрозу от пыли.

h) Не надейтесь на абсолютную безопасность и не пренебрегайте правилами техники безопасности для машин, даже если после многократного использования вы хорошо изучили данную машину. Неосторожное обращение может в доли секунды привести к тяжелым увечьям.

#### 4) Использование и обслуживание машины

a) Не перегружайте машину. Используйте для своей работы предназначенную для этого машину.

С соответствующей для данной сферы деятельности машиной вы будете работать лучше и безопаснее в указанном диапазоне мощностей.

b) Не используйте машину, переключатель которой испорчен.

Машина, которую нельзя больше включать и выключать – опасна, и ее необходимо отремонтировать.

c) Прежде, чем заняться настройками машины, заменой деталей или отложить машину в сторону, вытащите вилку из розетки и/или отсоедините аккумулятор. Эта мера безопасности предотвращает непреднамеренный запуск машины.

d) Храните неиспользуемые машины в недоступных для детей местах. Не позволяйте пользоваться машиной лицам, которые не ознакомились с ней или не прочитали эти инструкции.

Машины представляют опасность в руках неопытных пользователей.

e) Тщательно ухаживайте за машинами. Проконтролируйте чтобы движущиеся части безупречно функционировали и не защемлялись, чтобы детали не были сломаны или повреждены таким образом, что это нарушит работу машины. Отремонтируйте поврежденные части перед использованием машины.

Причиной многих несчастных случаев является ненадлежащее техническое обслуживание машин.

f) Поддерживайте заточку и чистоту режущих инструментов.

Ухоженные режущие инструменты с острыми режущими кромками меньше заедают и их легче вести.

g) Используйте машину, комплектующие, рабочие инструменты

и т.д. в соответствии с данными инструкциями. Учитывайте при этом условия работы и исполняемые операции. Использование машин не по назначению может привести к опасным ситуациям.

h) Поддерживайте рукоятки и поверхности захвата сухими, чистыми и свободными от масла и смазки.

Скользкие рукоятки и поверхности захвата не обеспечивают надежного управления и контроля за машиной в непредвиденных ситуациях.

## 5) Использование и обслуживание аккумуляторного инструмента

**a) Заряжайте аккумуляторы только в зарядных устройствах, рекомендованных изготовителем.** У зарядного устройства, предназначенного для зарядки определенного типа аккумуляторов, при использовании с другими типами аккумуляторов существует опасность возгорания.

**b) Используйте в машинах только предназначенные для них аккумуляторы.** Использование других аккумуляторов может приводить к травмам и угрозе возгорания.

**c) Держите неиспользуемый аккумулятор вдали от скрепок, монет, ключей, гвоздей, винтов и других мелких металлических предметов, которые могут вызвать замыкание контактов.**

*Короткое замыкание между контактами аккумулятора может привести к ожогам или к возгоранию.*

**d) При неправильном применении из аккумулятора может вытечь жидкость. Избегайте контакта с ней. При случайном контакте промойте пораженное место водой. Если жидкость попала в глаза, обратитесь к врачу.** Вытекшая из аккумулятора жидкость может вызвать раздражение кожи или химические ожоги.

**e) Не используйте поврежденные или измененные аккумуляторы.** Поврежденные или измененные аккумуляторы могут вести себя непредсказуемо и приводить к возгоранию, взрыву или травмам.

**f) Не подвергайте аккумулятор воздействию огня или слишком высоких температур.** Огонь или температуры свыше 130 °C могут вызвать взрыв.

**g) Следуйте инструкциям по зарядке и никогда не заряжайте аккумулятор или аккумуляторный инструмент вне диапазона температур, указанного в инструкции по эксплуатации.** Неправильная зарядка или зарядка вне допустимого диапазона температур может привести к повреждению аккумулятора или повысить риск возгорания.

## 6) Сервис

**a) Ремонт машины производите только силами квалифицированного персонала с использованием оригинальных запасных частей.** Благодаря этому безопасность машины сохраняется на надлежащем уровне.

**b) Никогда не ремонтируйте поврежденные аккумуляторы.** Любое техническое обслуживание аккумуляторов должно производиться только изготовителем или уполномоченными им станциями технического обслуживания.

Национальные предписания могут ограничить применение секатора. Перед применением, после падения высоты или сильного удара по нему проверьте изделие на наличие серьезных повреждений или недостатков.

### 1.2.2 Указания техники безопасности для секатора:

**a) Не приближайте части тела к лезвиям. Не пытайтесь удалить срезанный материал или придерживать срезаемый материал в зоне движущегося ножа. После выключения ножи еще продолжают движение. Малейшая неосторожность при работе с секатором может привести к тяжелым травмам.**

**b) Переносите секатор за рукоятку, с неподвижным ножом и пальцами, убранными от силового выключателя.** Правильная переноска секатора снижает опасность неожиданного запуска и вызванных этим ранений, нанесенных ножом.

**c) При транспортировке или хранении секатора всегда надевайте на ножи кожух. Надлежащее обращение с секатором снижает опасность травмирования ножом.**

**d) Перед тем, как удалить заземленный срезанный материал или произвести техническое обслуживание, убедитесь, что все силовые выключатели выключены и аккумуляторный блок снят или отсоединен. Случайное включение секатора во время удаления заземленного срезанного материала или выполнения технического обслуживания может привести к тяжелым увечьям.**

**e) Перед тем, как удалить заземленный срезанный материал или произвести техническое обслуживание, убедитесь, что все силовые выключатели выключены и кнопка блокировки включения активирована. Случайное включение секатора во время удаления заземленного срезанного материала или выполнения технического обслуживания может привести к тяжелым увечьям.**

**f) Держите секатор только за изолированные поверхности захвата, так как нож может задеть скрытые электропровода.** При контакте ножей с находящимся под напряжением проводом это напряжение может распространиться на металлические детали инструмента и привести к поражению электрическим током.

**g) Убирайте любые провода из зоны производства работ.** Провода могут скрываться в зеленой изгороди и кустах и их можно случайно повредить ножом.

**h) Не пользуйтесь секатором в плохую погоду, особенно при опасности поражения молнией. Это снижает опасность удара молнии.**

### 1.2.3 Указания техники безопасности для секаторов с увеличенной рабочей зоной:

**a) Минимизируйте опасность смерти от электрического тока, никогда не применяя секатор с увеличенной рабочей зоной вблизи от электрических кабелей. Прикосновение к источнику тока или использование инструмента вблизи него может привести к тяжелым увечьям или к смертельному поражению электрическим током.**

**b) Пользуйтесь секатором с увеличенной рабочей зоной, всегда удерживая его двумя руками. Удерживайте секатор с увеличенной рабочей зоной двумя руками, чтобы не потерять контроль над ним.**

**c) При работе с секатором с увеличенной рабочей зоной над головой используйте защиту головы.**

*Падающие обрезки могут привести к тяжелым увечьям.*

→ Проверьте, нет ли в зеленой изгороди и кустах скрытых объектов (например, проволочного ограждения или проводов).

→ Используйте устройство защитного отключения с током отключения 30 мА или менее.

→ Держите секатор двумя руками за обе рукоятки.

→ При пользовании секатором стойте на земле, а не на лестнице или иной неустойчивой опоре.

→ Перед использованием секатора убедитесь, что блокирующие устройства всех подвижных частей (например, удлиненной штанги и поворотного элемента) находятся в заблокированном положении.

## 1.3 Дополнительные указания по технике безопасности

### 1.3.1 Применение в соответствии с назначением:

**GARDENA-секатор** предназначен для обрезки деревьев, живых изгородей, кустов и травянистых многолетников на приусадебных и частных садовых участках, максимальный диаметр срезаемых ветвей – 28 мм.

Изделие не предназначено для продолжительной работы (профессиональная эксплуатация).



### ОПАСНО!

**Опасность получения травмы!**

→ Удаляйте ветки по частям, чтобы они не упали на Вас, и чтобы не пострадать от неожиданных ударов при наступании на концы лежащих на земле длинных веток.

→ Во время обрезки не стойте под суком.

→ Не используйте секатор для ухода за водоемами.

### 1.3.2 Указания техники безопасности для аккумуляторов и зарядных устройств



**Прочитайте все указания по технике безопасности и инструкции.** Небрежность в соблюдении указаний техники безопасности и инструкций может привести к поражению электрическим током, пожару и/или тяжелым травмам.

→ **Бережно храните эти инструкции.**

Пользуйтесь зарядным устройством только при условии, что вы можете полностью оценить все функции и выполнить их без ограничений или получили соответствующие инструкции.

→ **При пользовании, чистке и техническом обслуживании контролируйте детей.**

Этим вы обеспечите, что дети не будут играть с зарядным устройством.

→ **Заряжайте только литий-ионные аккумуляторы системы POWER FOR ALL типа PBA 18V емкостью не менее 1,5 Ач (5 и более аккумуляторных элементов). Напряжение аккумулятора должно соответствовать напряжению зарядки аккумулятора, выдаваемому зарядным устройством. Не заряжайте перезаряжаемые аккумуляторы.** В противном случае существует опасность пожара и взрыва.



→ **Оберегайте зарядное устройство от дождя или сырости.**

Попадание воды в электрическое устройство повышает риск поражения электрическим током.

→ **Поддерживайте чистоту зарядного устройства.** В случае загрязнения существует опасность поражения электрическим током.

→ **Перед каждым использованием проверяйте зарядное устройство, кабель и штекер. Не пользуйтесь зарядным устройством, если найдены повреждения. Не производите самостоятельное вскрытие зарядного устройства и производите его ремонт только силами квалифицированного персонала с использованием оригинальных запасных частей.** Поврежденные зарядные устройства, кабели и штекеры повышают риск поражения электрическим током.

→ **Не эксплуатируйте зарядное устройство на легковоспламеняющихся поверхностях (например, бумага, текстиль и т. п.) или в горючей среде.** Из-за нагрева зарядного устройства в процессе зарядки существует опасность возгорания.

→ Если требуется замена соединительного кабеля, то во избежание снижения уровня надежности следует выполнить эту операцию силами специалистов GARDENA или в авторизованном сервисном центре, обслуживающем электроинструменты GARDENA.

→ **Не пользуйтесь изделием во время его зарядки.**

→ **Эти указания техники безопасности относятся только к 18-вольтовым литий-ионным аккумуляторам системы POWER FOR ALL.**

→ **Применяйте аккумулятор только в изделиях партнера системы POWER FOR ALL.** 18-вольтовые аккумуляторы с маркировкой POWER FOR ALL полностью совместимы со следующими изделиями: все 18-вольтовые изделия партнеров системы POWER FOR ALL.

→ **Соблюдайте рекомендации по обращению с аккумуляторами, содержащимися в инструкции по эксплуатации вашего изделия.** Только таким образом можно обеспечить безопасную эксплуатацию аккумулятора и изделия и защитить их от опасной перегрузки.

→ **Заряжайте аккумуляторы только в рекомендованных изготовителем или партнерами системы POWER FOR ALL зарядных устройствах.** От зарядного устройства, предназначенного для определенного типа аккумуляторов, исходит опасность возгорания при его использовании с другими аккумуляторами (Тип аккумулятора: PBA 18V... / Совместимые зарядные устройства: AL 18...).

→ Аккумулятор поставляется в частично заряженном состоянии. Чтобы добиться максимальной эффективности аккумулятора, перед первым использованием полностью зарядите аккумулятор в зарядном устройстве.

→ Храните аккумуляторы в недоступных для детей местах.

→ Не вскрывайте аккумулятор.

Существует опасность короткого замыкания.

→ При повреждении и ненадлежащем использовании аккумуляторов из них могут выделяться пары. Аккумулятор может загореться или взорваться. Обеспечьте доступ свежего воздуха и в случае недомогания обратитесь к врачу. Пары могут раздражать дыхательные пути.

→ При неправильном применении или повреждении из аккумулятора может вытечь горючая жидкость. Избегайте контакта с ней. При случайном контакте промойте пораженное место водой. Если жидкость попала в глаза, обратитесь за дополнительной медицинской помощью. Вытекшая из аккумулятора жидкость может вызвать раздражение кожи или химические ожоги.

→ Если аккумулятор поврежден, из него может вытечь жидкость и намочить соседние предметы. Проверьте пораженные части. Очистите их или замените в случае необходимости.

→ Не допускайте короткого замыкания аккумулятора. Держите неиспользуемый аккумулятор вдаль от скрепок, монет, ключей, гвоздей, винтов и других мелких металлических предметов, которые могут вызвать замыкание контактов. Короткое замыкание между контактами аккумулятора может привести к ожогам или к возгоранию.

→ При использовании контакты батареи могут нагреваться. При снятии батареи помните об ее горячих контактах.

→ Аккумулятор может быть поврежден острыми предметами, например, гвоздем или отверткой, либо воздействием внешней нагрузки. Это может привести к внутреннему короткому замыканию и аккумулятор загорится, задымится, взорвется или перегреется.

→ Никогда не ремонтируйте поврежденные аккумуляторы. Любое техническое обслуживание аккумуляторов должно производиться только изготовителем или уполномоченными им станциями технического обслуживания.

→  Защищайте аккумулятор от жары, например, от длительного нахождения на солнце, открытого пламени, грязи, воды и влаги. Существует опасность взрыва и короткого замыкания.

→ Эксплуатируйте и храните аккумулятор только при температурах от  $-20\text{ }^{\circ}\text{C}$  до  $+50\text{ }^{\circ}\text{C}$ . Не оставляйте аккумулятор в автомобиле, например, летом. При температурах  $< 0\text{ }^{\circ}\text{C}$  у отдельных типов устройств возможно снижение производительности.

→ Заряжайте аккумулятор только при окружающих температурах в диапазоне от  $0\text{ }^{\circ}\text{C}$  до  $+35\text{ }^{\circ}\text{C}$ . Заряжайте аккумулятор с подключением USB только через это подключение при температурах окружающего воздуха от  $+10\text{ }^{\circ}\text{C}$  до  $+35\text{ }^{\circ}\text{C}$ .

Зарядка вне этого диапазона температур может привести к повреждению аккумулятора или повысить риск возгорания.

→ После использования дайте аккумулятору остыть в течение не менее 30 минут, прежде чем начать зарядку или отложить его на хранение.

### 1.3.3 Дополнительные указания по электробезопасности



**ОПАСНО!**

**Остановка сердца!**

Это изделие создает во время работы электромагнитное поле. В определенных обстоятельствах это поле может повлиять на функционирование активных или пассивных медицинских имплантатов. Во избежание опасности возникновения ситуаций, которые могут привести к тяжелым или смертельным травмам, лица, пользующиеся медицинскими имплантатами, перед использованием этого изделия должны проконсультироваться со своим врачом и изготовителем имплантата.

→ Не пользуйтесь поврежденными батареями и не храните их. Немедленно утилизируйте неисправные батареи надлежащим образом.

→ Подключайте зарядное устройство только к сети переменного тока с напряжением, указанным на заводской табличке.

→ Не подключайте к изделию заземление.

→ Не работайте с изделием при угрозе грозы.

→ Защищайте контакты аккумулятора от влаги.

### 1.3.4 Дополнительные указания по личной безопасности



**ОПАСНО!**

**Опасность задохнуться!**

Мелкие детали могут быть легко проглочены. Из-за полиэтиленового пакета для маленьких детей существует опасность задохнуться.

→ Во время монтажа не подпускайте близко маленьких детей.

→ Не перегружайте изделие (применение в соответствии с руководством пользователя).

→ Не пользуйтесь изделием вблизи воды.

→ Используйте секатор только по предусмотренному для него назначению и предписанному способом. Оператор или пользователь несет ответственность за несчастные случаи с другими людьми и за опасность, которой подвергаются они или их собственность.

→ Помните об угрозе для третьих лиц особенно при выдвинутой телескопической части.

→ Всегда носите подходящую одежду, перчатки и крепкие ботинки.

→ Проконтролируйте предварительно зону использования секатора и удалите всю проволоку, скрытые электрокабели и другие посторонние предметы.

→ Надевайте защитный кожух при выполнении любых работ по настройке (наклон режущей головки, изменение длины телескопической трубы).

→ Не ставьте секатор на режущую головку.

→ Перед использованием и после сильных ударов проверьте инструмент на наличие изломов и других повреждений.

→ В случае необходимости сдайте изделие для проведения соответствующих ремонтных работ.

→ Никогда не пытайтесь работать некомплектным или измененным без соответствующего разрешения изделием.

### 1.3.5 Эксплуатация электроинструментов и уход за ними

Вы должны знать, как можно выключить изделие в случае аварии.

→ Никогда не держите секатор за защитный кожух.

→ Не используйте секатор с поврежденными защитными устройствами.

→ Не пользуйтесь секатором с лестницы.

→ Пользуйтесь секатором только стоя на прочном основании.

→ Отсоедините аккумулятор:

- прежде чем оставить секатор без присмотра;

- прежде чем будет снята блокировка;

- перед проверкой или очисткой секатора, а также перед другими работами с ним;

- если вы заденете какой-нибудь предмет. Снова использовать секатор можно только при абсолютной уверенности, что весь секатор находится в надежном рабочем состоянии;

- если секатор начнет необычно сильно вибрировать. В этом случае его необходимо немедленно проверить.

*Избыточные вибрации могут вызвать травмы.*

- перед тем, как вы передадите изделие другому лицу.

Для обеспечения безопасной работы изделия все гайки и винты должны быть хорошо затянуты.

→ Если секатор нагрелся в процессе работы, дайте секатору остыть, прежде чем укладывать его на хранение.

→ Не храните секатор при температурах свыше  $35\text{ }^{\circ}\text{C}$  или под воздействием прямого солнечного света.

→ Не храните секатор в местах наличия статического электричества.

→ Остерегайтесь падающего срезанного материала.

→ Работайте только при дневном свете или достаточной видимости.

## 2. МОНТАЖ



**ОПАСНО!**

**Порезы от ножа!**

Опасность порезов при неожиданном запуске.

→ Пользуйтесь защитными перчатками.

→ Снимите аккумулятор.

→ Надвиньте защитный кожух на нож.

### 2.1 Монтаж секатора [Рис. A1/A2]:

#### 2.1.1 Без удлинительной трубы (только для арт. 14774):

1. Надвиньте режущую головку ③ до упора в узел ручки ②.

*При этом выступ ⑩ должен попасть в отверстие ⑩.*

2. Затяните гайку ④.

#### 2.1.2 С удлинительной трубой (только для арт. 14776):



**ОПАСНО!**

**Опасность получения травмы!**

Разрешается использовать только 1 удлинительную трубу.

→ Используйте только удлинительную трубу.

1. Надвиньте удлинительную трубу ① до упора в узел ручки ②.

*При этом выступ ⑩ должен попасть в отверстие ⑩.*

2. Затяните гайку ④.

3. Надвиньте режущую головку ③ до упора в удлинительную трубу ①.

*При этом выступ ⑩ должен попасть в отверстие ⑩.*

4. Затяните гайку ④.

## 2.2 Монтаж крючка для отвода веток (только для арт. 14774/14776) [Рис. А3]:

Крючок для отвода веток служит для легкого удаления обрезанных веток из кроны дерева и куста.

### 2.2.1 Монтаж крючка для отвода веток:

→ Надвигайте крючок для отвода веток ⑤ до упора в крепление ⑥ на режущей головке ③, пока не защелкнется фиксатор ⑦. Убедитесь, что фиксатор защелкнулся.

### 2.2.2 Демонтаж крючка для отвода веток:

1. Сначала вытяните фиксатор ⑦ вверх.
2. Затем вытяните крючок для отвода веток ⑤ из крепления ⑥ на режущей головке ③.

## 3. ЭКСПЛУАТАЦИЯ



### ОПАСНО!

#### Порезы от ножа!

Опасность порезов при неожиданном запуске.

- Пользуйтесь защитными перчатками.
- Снимите аккумулятор.
- Надвиньте защитный кожух на нож.

### 3.1 Зарядка аккумулятора [Рис. O1/O2/O3]:



### ВНИМАНИЕ!

Напряжение источника тока должно соответствовать данным на фирменной табличке зарядного устройства.

- Учитывайте напряжение сети.

### В состав поставки GARDENA Аккумуляторных секаторов арт. 14772-55/14774-55/14776-55 аккумулятор и зарядное устройство не входят.

Благодаря продуманной процедуре зарядки автоматически определяется уровень заряда аккумулятора и в зависимости от температуры и напряжения аккумулятора зарядка производится с оптимальной на данный момент силой тока.

За счет этого аккумулятор сохраняется и, оставленный в зарядном устройстве, всегда заряжается до максимального уровня.

1. Нажмите кнопку разблокировки ① и извлеките аккумулятор ② из гнезда для аккумулятора ③.
2. Подключите зарядное устройство аккумулятора ④ к сетевой розетке.
3. Наденьте зарядное устройство аккумулятора ④ на аккумулятор ②.

Когда индикатор зарядки аккумулятора ⑤ на зарядном устройстве мигает зеленым цветом, аккумулятор заряжается.

Когда индикатор зарядки аккумулятора ⑤ на зарядном устройстве непрерывно светится зеленым цветом, аккумулятор полностью заряжен (Время зарядки, см. 7. ТЕХНИЧЕСКИЕ ДАННЫЕ).

4. Регулярно проверяйте состояние заряда при зарядке.
5. Когда аккумулятор ② полностью заряжен, аккумулятор ② можно отсоединить от зарядного устройства ④.

### 3.2 Значение элементов индикации:

#### 3.2.1 Индикатор на зарядном устройстве [Рис. O3]:

Мигающий свет индикатора зарядки аккумулятора ⑤

О процессе зарядки сигнализирует мигание индикатора зарядки аккумулятора ⑤.

Указание: Процесс зарядки возможен лишь при условии, что температура аккумулятора находится в допустимом диапазоне температур зарядки см. 7. ТЕХНИЧЕСКИЕ ДАННЫЕ.



Непрерывное свечение индикатора зарядки аккумулятора ⑤



Непрерывное свечение индикатора зарядки аккумулятора ⑤ сигнализирует о том, что аккумулятор полностью заряжен или что температура аккумулятора находится за пределами допустимого диапазона температур зарядки и поэтому он не может быть заряжен. Как только температура окажется в допустимом диапазоне температур, аккумулятор заряжается.

Без вставленного аккумулятора непрерывное свечение индикатора зарядки аккумулятора ⑤ сигнализирует о том, что сетевая вилка вставлена в розетку и зарядное устройство готово к работе.

#### 3.2.2 Индикатор уровня зарядки аккумулятора ⑥ на изделии [Рис. O4/O1]:

После запуска изделия индикатор уровня зарядки аккумулятора ⑥ активируется на 5 секунд.

Индикатор уровня зарядки аккумулятора	Уровень зарядки аккумулятора
①, ② и ③ светятся зеленым цветом	Заряжено на 67 – 100 %
① и ② светятся зеленым цветом	Заряжено на 34 – 66 %
① светится зеленым цветом	Заряжено на 11 – 33 %
① мигает зеленым цветом	Заряжено на 0 – 10 %

Если светодиод ① мигает зеленым цветом, необходимо зарядить аккумулятор.

Если светодиод Ошибка ⑥ светится или мигает, см. 6. УСТРАНЕНИЕ НЕИСПРАВНОСТЕЙ.

### 3.3 Рабочая позиция [Рис. O5]:

→ Удерживайте секатор одной рукой за верхнюю поверхность захвата ①, а другой – за ручку ④.

### 3.4 Выдвижение телескопической трубы (только для арт. 14774/14776) [Рис. O6]:

Телескопическую трубу ② можно бесступенчато выдвигать на длину до 40 см.



### ОПАСНО!

#### Опасность получения травмы!

При выдвижении телескопической трубы рука может быть зажата между зажимной втулкой и оранжевой гайкой, если при этом секатор удерживается вверх.

- При выдвижении телескопической трубы держите секатор горизонтально.

1. Отвинтите оранжевую гайку ⑩.
2. Выдвиньте телескопическую трубу ② на требуемую длину.
3. Снова затяните оранжевую гайку ⑩.

### 3.5 Наклон режущей головки [Рис. O7]:

Режущая головка ③ может наклоняться шагами по 20° в 4 положениях от 0° до 60°.

1. Нажмите на регулятор шарнира ⑧ и установите режущую головку ③ на требуемый угол.
2. Зафиксируйте режущую головку ③ под нужным углом. Убедитесь, что режущая головка зафиксирована.

### 3.6 Запуск секатора [Рис. O1]:



### ОПАСНО!

#### Опасность получения травмы!

Опасность травмирования, если изделие не останавливается при отпускании пускового рычага.

- Не обходите предохранительные устройства или переключатели.
- Например, не закрепляйте пусковой рычаг на рукоятке.

#### 3.6.1 Запуск секатора:

Изделие оснащено предохранительным устройством (пусковой рычаг и предохранительный стопор), которое предотвращает случайное включение изделия.

1. Вставьте аккумулятор ② в гнездо для аккумулятора ④ до щелчка фиксатора.

- Откройте защелку ⑭ защитного кожуха и снимите его с ножа.
- Удерживайте секатор одной рукой за верхнюю поверхность захвата ⑩, а другой – за ручку ⑨.
- Сдвиньте предохранительный стопор ⑩ вперед и кратковременно притяните пусковой рычаг ⑪ к ручке ⑨.  
*Нож минимально закрывается, а затем полностью открывается для инициализации.  
После этого секатор готов к работе.*
- Сдвиньте предохранительный стопор ⑩ вперед и притяните пусковой рычаг ⑪ к рукоятке ⑨.  
*Секатор закрывается и остается закрытым, пока не будет отпущен пусковой рычаг. При этом индикатор уровня заряда аккумулятора ⑫ отображается в течение 5 секунд.*
- Отпустите предохранительный стопор ⑩.

### 3.6.2 Функция таймера автовыключения:

Если секатор не используется в течение 15 минут, то он выключается. После этого пусковой рычаг необходимо кратковременно потянуть к ручке для повторной инициализации.

### 3.7 Транспортировка секатора:

- Отпустите пусковой рычаг ⑪.  
*Секатор останавливается.*
- Снимите аккумулятор.
- Надвиньте защитный кожух на нож.

## 4. ТЕХНИЧЕСКОЕ ОБСЛУЖИВАНИЕ



### ОПАСНО!

#### Порезы от ножа!

Опасность порезов при неожиданном запуске.

- Пользуйтесь защитными перчатками.
- Снимите аккумулятор.
- Надвиньте защитный кожух на нож.

### 4.1 Чистка секатора:



### ОПАСНО!

#### Опасность получения травмы!

Опасность травмирования и риск повреждения изделия.

- Не очищайте изделие водой или струей воды (особенно струей воды под высоким давлением).
- Не используйте при чистке химические вещества, включая бензин или растворители. Некоторые вещества могут разрушить важные пластмассовые детали.

### Вентиляционные щели должны быть постоянно чистыми.

- Очистите секатор влажной тряпкой.
- Очищайте воздушные прорезы мягкой щеткой (не пользуйтесь острыми предметами).
- При необходимости очистите режущую головку с помощью щетки.

### 4.2 Чистка аккумулятора и зарядного устройства аккумулятора:

Поверхность и контакты аккумулятора и зарядного устройства аккумулятора должны быть чистыми и сухими перед подключением аккумулятора к зарядному устройству.

- Не используйте проточную воду.

#### 4.2.1 Очистка аккумулятора:

При чистке аккумулятора запрещается использовать химические реактивы.

- Время от времени очищайте вентиляционные отверстия и контакты аккумулятора мягкой, чистой и сухой щеткой.

#### 4.2.2 Очистка зарядного устройства аккумулятора:

- Очистите контакты и пластмассовые детали мягкой сухой тканью.

## 5. ХРАНЕНИЕ

### 5.1 Вывод из эксплуатации:

Изделие необходимо хранить в недоступном для детей месте.

- Снимите аккумулятор.
- Надвиньте защитный кожух на нож.
- Зарядите аккумулятор.
- Очистите секатор, аккумулятор и зарядное устройство (см. 4. ТЕХНИЧЕСКОЕ ОБСЛУЖИВАНИЕ).
- Храните секатор, аккумулятор и зарядное устройство для аккумулятора в сухом, закрытом и защищенном от мороза месте.

## 6. УСТРАНЕНИЕ НЕИСПРАВНОСТЕЙ



### ОПАСНО!

#### Порезы от ножа!

Опасность порезов при неожиданном запуске.

- Пользуйтесь защитными перчатками.
- Снимите аккумулятор.
- Надвиньте защитный кожух на нож.

### 6.1 Таблица ошибок:

Проблема	Возможная причина	Устранение
Пусковой рычаг не нажимается	Пусковой рычаг клинит.	→ Отпустите пусковой рычаг.
Секатор не запускается или останавливается. Светодиод ⑪ мигает зеленым цветом [Рис. 04]	Аккумулятор разряжен.	→ Зарядите аккумулятор.
Секатор не запускается или останавливается. Светодиод Ошибка ⑫ светится красным цветом [Рис. 04]	Температура аккумулятора вне допустимого диапазона.	→ Дождитесь, пока температура аккумулятора 0 °C и + 35 °C.
	Между контактами аккумулятора имеются капли воды или влага.	→ Удалите капли воды или влагу сухой тканью.
	Препятствие блокирует мотор.	→ Устраните препятствие.
Секатор не запускается или останавливается. Светодиод Ошибка ⑬ мигает красным цветом [Рис. 04]	Секатор сломан.	→ Обратитесь в GARDENA сервисный центр.
Секатор не запускается или останавливается. Светодиод Ошибка ⑭ не светится [Рис. 04]	Аккумулятор вставлен в аккумуляторное гнездо не полностью.	→ Полностью вставьте батарею в гнездо для аккумулятора до щелчка фиксатора.
	Аккумулятор неисправен.	→ Замените аккумулятор.
	Секатор сломан.	→ Обратитесь в GARDENA сервисный центр.
Процесс зарядки невозможен. Индикатор зарядки аккумулятора ⑮ непрерывно светится зеленым цветом [Рис. 03]	Аккумулятор неправильно вставлен в зарядное устройство.	→ Правильно вставьте аккумулятор в зарядное устройство.
	Контакты аккумулятора загрязнены.	→ Очистите контакты аккумулятора (например, несколько раз вставив и вынув аккумулятор). В случае необходимости замените аккумулятор).
	Температура аккумулятора вне допустимого диапазона.	→ Дождитесь, пока температура аккумулятора 0 °C и + 35 °C.
	Аккумулятор неисправен.	→ Замените аккумулятор.

Проблема	Возможная причина	Устранение
Процесс зарядки невозможен. Индикатор зарядки аккумулятора  не светится! [Рис. 03]	Сетевая вилка зарядного устройства вставлена неправильно.  Розетка, сетевая кабель или зарядное устройство неисправно.	→ Полностью вставьте сетевую вилку в розетку.  → Проверьте сетевое напряжение. При необходимости отдайте зарядное устройство на проверку авторизованному торговому представителю или в GARDENA сервисный центр.

#### УКАЗАНИЕ:

Ремонт разрешается производить только в GARDENA сервисных центрах, а также у дилеров, авторизованных в GARDENA.

→ В случае возникновения других неисправностей обратитесь в GARDENA сервисный центр.

## 7. ТЕХНИЧЕСКИЕ ДАННЫЕ

Секатор	Ед.изм.	Значение (арт. 14772)	Значение (арт. 14774)	Значение (арт. 14776)
Макс. диаметр ветки	мм	28	28	28
Макс. к-во срезов при полном заряде аккумулятора				
PBA 18V 2,0Ah W-B		400	400	400
PBA 18V 2,5Ah W-B		500	500	500
PBA 18V 3,0Ah W-B		600	600	600
PBA 18V 4,0Ah W-C		800	800	800
PBA 18V 5,0Ah W-C		1000	1000	1000
PBA 18V 6,0Ah W-C		1200	1200	1200
Телескопическая труба выдвигается на длину	см	–	215 – 255	320 – 360
Макс. высота (при выдвинутой телескопической трубе)	см	110	255	360
Вес (без аккумулятора)	кг	1,9	3,4	4,1
Уровень звукового давления $L_{pA}$ <sup>1)</sup>	дБ (А)	65	63	57
Погрешность $K_{pA}$		3	3	3
Уровень звуковой мощности $L_{WA}$ <sup>2)</sup> : измеренный/гарантированный	дБ (А)	76 / 79	77 / 80	77 / 80
Погрешность $K_{WA}$		3	3	3
Вибрация на рукоятке $a_{hw}$ <sup>1)</sup>	м/сек <sup>2</sup>	≤ 2,5	≤ 2,5	≤ 2,5
Погрешность $K_{hw}$		1,5	1,5	1,5

Метод измерения согласно: <sup>1)</sup> EN IEC 62841-4-2 <sup>2)</sup> RL 2000/14/EC / S.I. 2001/1701



**УКАЗАНИЕ:** Приведенное значение виброэмиссии было измерено в соответствии со стандартным методом испытаний и может использоваться при сравнении электроинструментов друг с другом. Это значение может также использоваться для предварительной оценки подверженности воздействию. Значение виброэмиссии может изменяться во время реального использования электроинструмента в зависимости от того, как используется машина. В качестве меры предосторожности вы должны работать с машиной не более 1 часа без перерыва.

Системный аккумулятор PBA 18V 2,0Ah W-B	Ед.изм.	Значение (арт. 14902)
Напряжение аккумулятора	В (пост.)	18
Емкость аккумулятора	Ач	2,0
Количество ячеек (Li-Ion)		5
Подходящие зарядные устройства аккумуляторов системы POWER FOR ALL		AL 1810 CV / AL 1815 CV / AL 18V-20 / AL 1830 CV / AL 1880 CV
Зарядное устройство аккумулятора AL 1810 CV P4A	Ед.изм.	Значение (арт. 14900)
Напряжение	В (пер.)	220 – 240
Частота сети	Гц	50 – 60
Номинальная мощность	Вт	26

Зарядное устройство аккумулятора AL 1810 CV P4A	Ед.изм.	Значение (арт. 14900)
Напряжение зарядки аккумулятора	В (пост.)	18
Макс. ток зарядки аккумулятора	мА	1000
Время зарядки аккумулятора (примерно)		
PBA 18V 2,0Ah W-B	мин	115
PBA 18V 2,5Ah W-B	мин	136
PBA 18V 4,0Ah W-C	мин	228
Допустимый диапазон температур зарядки	°C	0 – 35
Вес в соответствии с процедурой EPTA 01:2014	кг	0,17
Класс защиты		□ / II
Подходящие аккумуляторы системы POWER FOR ALL		PBA 18V

## 8. ПРИНАДЛЕЖНОСТИ/ЗАПАСНЫЕ ЧАСТИ

GARDENA Удлинительная труба	Для удлинения арт. 14774 или в качестве замены.	арт. 14772-20.630.00 доступен через любого официального дилера GARDENA
GARDENA Защитная оболочка для аккумуляторов Power+	Для защиты аккумулятора от влаги.	арт. 14800-00.600.36 доступен через любого официального дилера GARDENA
GARDENA Системный аккумулятор P4A PBA 18V/45 P4A PBA 18V/72	Аккумулятор для дополнительной работы или на замену.	арт. 14903 арт. 14905
GARDENA Зарядное устройство для быстрой зарядки аккумулятора AL 1830 CV P4A	Для быстрой зарядки аккумулятора системы POWER FOR ALL PBA 18V..W-..	арт. 14901

## 9. СЕРВИС

Обратитесь, пожалуйста, по указанному в прилагаемой гарантийной карте адресу.

### 9.1 Официальный импортер на территорию России:

ООО «Хускварна»,  
141400, Московская область, г. Химки,  
ул. Ленинградская, владение 39,  
строение 6,  
помещение № OB02\_04



Серийный номер: 02233

0	22*	33
0-й серии (индекс производства)	Год выпуска	Календарная неделя выпуска

\* Последние две цифры года выпуска 2022 (третий и четвертый знак).

## 10. УТИЛИЗАЦИЯ

### 10.1 Утилизация секатора

(согласно Директиве 2012/19/EU / S.I. 2013 № 3113):



Не допускается выбрасывать изделие с обычным бытовым мусором. Его необходимо утилизировать в соответствии с действующими местными предписаниями по защите окружающей среды.

## ВАЖНО!

→ Утилизируйте изделие через местный пункт приемки вторсырья.

### 10.2 Утилизация аккумулятора:



Аккумулятор представляет собой литий-ионную батарею, которая по истечению срока службы должна утилизироваться отдельно от обычного бытового мусора.

Li-ion

## ВАЖНО!

1. Полностью разрядите литий-ионные батареи (для этого обратитесь в сервисную службу GARDENA).
2. Защитите контакты литий-ионных батарей от короткого замыкания.
3. Утилизируйте литий-ионные батареи должным образом через местный пункт приемки вторсырья.

## sl Akumulatorske škarje za veje EasyCut 110/18V P4A / Akumulatorski teleskopski obrezovalnik dreves in grmovja HighCut 250/18V P4A / HighCut 360/18V P4A

1. VARNOSTNI NAPOTKI	98
2. MONTAŽA	100
3. UPORABA	100
4. VZDRŽEVANJE	101
5. SHRANJEVANJE	102
6. ODPRAVLJANJE NAPAK	102
7. TEHNIČNI PODATKI	102
8. PRIBOR/NADOMESTNI DELI	103
9. SERVISNA SLUŽBA	103
10. ODSTRANITEV	103

### Prevod izvirnih navodil.

## 1. VARNOSTNI NAPOTKI

### 1.1 Razlaga simbolov:



Preberite navodila za uporabo.



Nevarnost – rok ne približujte rezilom.



Naprave ne izpostavljajte dežju.



Nosite zaščito oči in glave.



Ohranjajte varno razdaljo.



Smrtna nevarnost zaradi električnega udara!  
Ohranjajte najmanj 10 m razdalje do električnih napeljav.



Pred čiščenjem ali vzdrževanjem odstranite akumulator.

## 1.2 Splošni varnostni napotki

### 1.2.1 Splošni varnostni napotki za stroje



#### OPOZORILO!

Preberite vse varnostne napotke, navodila, slikovne informacije in tehnične podatke, ki so navedeni za ta stroj.

Nedosledno upoštevanje vseh spodaj navedenih navodil lahko povzroči električni udar, požar in/ali težke telesne poškodbe.

Shranite vse varnostne napotke in navodila za prihodnjo rabo.

Pojem »stroj«, ki se uporablja v varnostnih napotkih, se nanaša na stroje z omrežnim napajanjem (z omrežnim kablom) in na stroje z akumulatorskim napajanjem (brez omrežnega kabla).

#### 1) Varstvo pri delu

a) Ohranjajte svoje delovno območje čisto in dobro osvetljeno. Nered in neosvetljena delovna območja lahko privedejo do nesreče.

b) S strojem ne delajte v okolju z nevarnostjo eksplozije, v katerem so gorljive tekočine, plini ali prah.

Stroji povzročajo iskre, ki lahko vnamejo prah ali hlape.

c) Med uporabo stroja ne dovolite, da se stroju približajo otroci in druge osebe. V primeru odvratanja pozornosti lahko izgubite nadzor nad strojem.

#### 2) Električna varnost

a) Priključni vtič stroja mora biti primeren za vtičnico. Vtiča ni dovoljeno spreminjati na noben način. Skupaj z zaščitno ozemljenimi stroji ne uporabljajte adapterskih vtičev.

Nespremenjeni vtiči in primerne vtičnice zmanjšajo tveganje električnega udara.

b) Izogibajte se stiku telesa z ozemljenimi površinami, npr. površinami cevi, radiatorjev, štedilnikov in hladilnikov.

Obstaja povečano tveganje električnega udara, če je vaše telo ozemljeno.

c) Stroj hranite zunaj vpliva dežja in vlage.

Vdor vode v stroj poveča tveganje električnega udara.

d) Priključne napeljave ne uporabljajte v nepredvidene namene, za prenašanje ali obešanje stroja ali za vlečenje vtiča iz vtičnice. Kabla ne približujte vročini, olju, ostrim robovom ali premikajočim se delom stroja.

Poškodovani ali zviti kabli povečajo tveganje električnega udara.

e) Če stroj uporabljate za delo na prostem, uporabljajte samo podaljševalne napeljave, ki so primerne tudi za uporabo na zunanem območju.

Uporaba podaljševalne napeljave, primerne za zunanje območje, zmanjša tveganje električnega udara.

f) Če se delovanju stroja v vlažnem okolju ne morete izogniti, uporabite zaščitno stikalo za okvarni tok. Uporaba zaščitnega stikala za okvarne tokove zmanjša tveganje električnega udara.

#### 3) Varnost oseb

a) Bodite pozorni, pazite, kaj počnete, in se dela s strojem lotite razumno. Stroja ne uporabljajte, kadar ste utrujeni ali pod vplivom drog, alkohola ali zdravil.

Trenutek nepazljivosti pri uporabi stroja lahko privede do resnih telesnih poškodb.

b) Nosite osebno zaščitno opremo in vedno tudi zaščitna očala.

Nošenje osebne zaščitne opreme, kot je maska za prah, nehrseča varovalna obutev, zaščitna čelada ali zaščitna sluha v odvisnosti od vrste in uporabe stroja zmanjša tveganje telesnih poškodb.

c) Preprečite nenamerni zagon. Prepričajte se, da je stroj izključen, preden ga priključite na oskrbo z električnim tokom in/ali akumulator, ga poberete ali prenašate. Če imate pri nošenju stroja prst na stikalu ali stroj vključen, priključite na oskrbo z električnim tokom, to lahko privede do nesreče.

d) Preden stroj vklopite, odstranite nastavitvena orodja ali izvijače.

Orodje ali izvijač, nameščen v vrtečem se delu stroja, lahko privede do telesnih poškodb.

e) Izogibajte se nenavadni držji telesa. Poskrbite za varen položaj in ves čas ohranjajte ravnotežje.

Na ta način lahko stroj v nepričakovanih situacijah bolje nadzorujete.

f) Nosite primerna oblačila. Ne nosite ohlapnih oblačil ali nakita.

Las in oblačil ne približujte premikajočim se delom.

Premikajoči se deli lahko zajamejo ohlapna oblačila, nakit ali dolge lase.

g) Če lahko namestite naprave za sesanje in prestrezanje praha, jih priključite in jih pravilno uporabljajte.

Uporaba naprave za sesanje praha lahko zmanjša nevarnost zaradi praha.

h) Ne bodite iz napačnih razlogov prepričani o svoji varnosti in ne ravnajte v nasprotju s pravili varnosti za stroje, tudi če stroj pogosto uporabljate in ga dobro poznate.

Brezskrbno ravnanje lahko v nekaj sekundah privede do resnih telesnih poškodb.

#### 4) Uporaba in ravnanje s strojem

a) Stroja ne preobremenjujte. Za svoje delo uporabljajte zanj predvideni stroj.

Delo s primernim strojem je boljše in bolj varno v navedenem območju moči.

b) Ne uporabljajte stroja z okvarjenim stikalom.

Stroj, ki ga ni več mogoče vklopiti ali izklopiti, je nevaren in ga je treba popraviti.

c) Izvlecite električni vtič iz vtičnice in/ali odstranite akumulator, preden začnete izvajati nastavitve stroja, menjavati dele pribora ali stroj odložite. Ta previdnostni ukrep preprečuje nenamerni zagon stroja.

d) Stroje, ki jih ne uporabljate, shranite izven dosega otrok. Ne dovolite, da bi stroj uporabljale osebe, ki niso seznanjene z njegovo uporabo ali niso prebrale teh navodil. Stroji so nevarni, če jih uporabljajo neizkušene osebe.

- e) Stroje skrbno negujte. Preverite, ali premični deli brezhibno delujejo in niso zatakneni ali deli niso zlomljeni ali tako poškodovani, da bi to neugodno vplivalo na delovanje stroja. Pred uporabo stroja dajte poškodovane dele popraviti. *Mnogo nesreč se zgodi zaradi slabo vzdrževanih strojev.*
- f) Ohranjajte rezalna orodja ostra in čista. *Skrbno negovana rezalna orodja z ostrimi rezilnimi robovi se manj zatikajo in lažje vodijo.*
- g) Uporabljajte stroj, pribor, delovno orodje itd. v skladu s temi navodili. Pri tem upoštevajte delovne pogoje in delo, ki ga želite izvesti. *Uporaba strojev za druge namene od predvidenih lahko privede do nevarnih situacij.*
- h) Ohranjajte ročaje in površine ročajev suhe, čiste in brez prisotnosti olja in masti. *Drseči ročaji in površine ročajev ne omogočajo varne uporabe in nadzora stroja v nepredvidenih situacijah.*

## 5) Uporaba in ravnanje z akumulatorskim orodjem

- a) Akumulatorje polnite samo v polnilnikih, ki jih priporoča proizvajalec. *Pri polnilniku, ki je primeren za določeno vrsto akumulatorjev, obstaja nevarnost požara, če se uporablja z drugimi akumulatorji.*
- b) V strojih uporabljajte samo zanje predvidene akumulatorje. *Uporaba drugih akumulatorjev lahko privede do telesnih poškodb in nevarnosti požara.*
- c) Akumulatorjev, ki jih ne uporabljate, ne približujte pisarniškim sponkam, kovancem, ključem, žebljem, vijakom ali drugim manjšim kovinskim predmetom, ki bi lahko povzročili premostitev kontaktov. *Kratek stik med kontakti akumulatorja lahko povzroči opekline ali ogenj.*
- d) Pri napačni uporabi lahko iz akumulatorja izstopa tekočina. Izogibajte se stiku z njo. Pri nehotenem stiku mesto izperite z vodo. Če tekočina zaide v oči, dodatno poiščite zdravniško pomoč. *Izstopajoča akumulatorska tekočina lahko privede do razdraženja kože ali opeklin.*
- e) Ne uporabljajte poškodovanega ali spremenjenega akumulatorja. *Poškodovani ali spremenjeni akumulatorji so lahko nepredvidljivi in privedejo do ognja, eksplozije ali nevarnosti telesnih poškodb.*
- f) Akumulatorja ne izpostavljajte ognju ali previsokim temperaturam. *Ogenj ali temperature nad 130 °C lahko povzročijo eksplozijo.*
- g) Upoštevajte vsa navodila za polnjenje in akumulatorja ali akumulatorskega orodja nikoli ne polnite izven temperaturnega območja, navedenega v navodilih za uporabo. *Napačno polnjenje ali polnjenje izven dovoljenega temperaturnega območja lahko uniči akumulator in poveča nevarnost požara.*

## 6) Service

- a) Svoj stroj dajte v popravilo samo strokovno usposobljenim osebam, ki naj uporabljajo samo originalne nadomestne dele. *Tako je zagotovljeno, da se ohrani varnost stroja.*
- b) Nikoli ne vzdržujte poškodovanih akumulatorjev. *Vsakršno vzdrževanje akumulatorjev naj izvaja samo proizvajalec ali pooblaščen servisna služba.*

Uporabo škarij za veje lahko omejujejo državni predpisi.

Pred uporabo izdelek pregledajte, ravno tako, če vam je padel na tla ali pri drugih vrstah udarcev, da odkrijete bistvene poškodbe ali pomanjkljivosti.

### 1.2.2 Varnostni napotki za škarjo za veje:

- a) Delov telesa nikoli ne približujte rezilu. Nikoli ne poskušajte med delovanjem rezila odstranjevati odrezanega rastlinja ali pridržati materiala za rezanje. *Po izklopu stikala se rezila še naprej premikajo. Trenutek nepazljivosti pri uporabi škarij za veje lahko privede do težkih telesnih poškodb.*
- b) Prenašajte škarjo za veje za ročaj, pri tem naj rezilo miruje, prstov pa ne imejte v bližini močnostnega stikala. *Pravilno prenašanje škarij za veje zmanjša nevarnost nehotenega zagona delovanja in telesnih poškodb, ki jih pri tem lahko povzročijo rezila.*
- c) Pri transportu ali shranjevanju škarij za veje vedno na rezila namestite pokrov. *Primerno ravnanje s škarijami za veje zmanjša nevarnost telesnih poškodb zaradi rezila.*
- d) Prepričajte se, da so vsa močnostna stikala izključena in je akumulatorski blok odstranjen ali ločen, preden začnete odstranjevati zataknenjo odrezano rastlinje ali izvajati vzdrževalna dela. *Nenameren vklop škarij za veje med odstranjevanjem zataknenega rastlinja ali vzdrževanjem lahko povzroči resne telesne poškodbe.*
- e) Prepričajte se, da so vsa močnostna stikala izključena in je zapora vklopa aktivirana, preden začnete odstranjevati zataknjeno odrezano rastlinje ali izvajati vzdrževalna dela. *Nenameren vklop škarij za veje med odstranjevanjem zataknenega rastlinja ali vzdrževanjem lahko povzroči resne telesne poškodbe.*
- f) Škarje za veje držite izključno za izolirane površine ročajev, ker rezilo lahko pride v stik s skritimi kablji. *Stik rezil z napeljavo pod napetostjo lahko napetost prenese na kovinske dele naprave in privede do električnega udara.*
- g) Na območju rezanja ne sme biti nobenih napeljav. *Napeljave so lahko prekrite z živo mejo in grmičevjem ter jih lahko nehote prerežete z rezilom.*
- h) Škarj za veje ne uporabljajte v slabem vremenu, še posebej ne pri nevarnosti strele. *Tako obstaja manjša nevarnost udara strele.*

### 1.2.3 Varnostni napotki za škarjo za veje s podaljšanim dosegom:

- a) Omejite nevarnost smrti zaradi električnega toka, tako da škarij za veje s podaljšanim dosegom nikoli ne uporabljate v bližini električnih napeljav. *Dotik električnih napeljav ali uporaba v bližini napeljav lahko privede do resnih telesnih poškodb ali smrtnega udara električnega toka.*
- b) Škarje za veje s podaljšanim dosegom vedno uporabljajte z obema rokama. *Držite škarjo za veje s podaljšanim dosegom z obema rokama, da ne izgubite kontrole nad njimi.*

- c) Kadar škarjo za veje s podaljšanim dosegom uporabljate nad glavo, nosite zaščito glave.

*Padajoči odlomljeni deli lahko povzročijo resne telesne poškodbe.*

- Preglejte živo mejo in grmovje glede skritih predmetov (npr. žičnatih ograj in prekritih napeljav).
- Uporabljajte zaščitno stikalo za okvami tok z diferenčnim tokom 30 mA ali manj.
- Držite škarjo za veje z obema rokama za oba ročaja.
- Med uporabo stojte na tleh, ne pa na lestvi ali drugi nestabilni površini.
- Pred uporabo škarij za veje zagotovite, da so priprave za zaporo kakršnih koli premičnih delov (npr. podaljšanega droga in vrtilnega elementa) prestavljene na položaj zapore.

## 1.3 Dodatni varnostni napotki

### 1.3.1 Predvidena uporaba:

**GARDENA Škarje za veje** so predvidene za obrezovanje vej na drevesih, živih mejah, grmih in grmičevju z vejami do največ 28 mm premera na zasebnih vrtovih hiš in vrtovih za preživljanje prostega časa.

Izdelek ni primeren za dolgotrajno delovanje (poslovno uporabo).



#### NEVARNOST!

Telesne poškodbe!

- Odstranite veje po delih, da vas padajoče veje ne zadenejo in vas veje, ki so padle na tla, ne morejo več udariti.
- Pri obrezovanju ne stojte pod vejo.
- Škarj za veje ne uporabljajte za vzdrževanje ribnikov.

### 1.3.2 Varnostni napotki za akumulatorje in polnilnike



Preberite vse varnostne napotke in navodila.

Nedosljedno upoštevanje varnostnih napotkov in navodil lahko povzroči električni udar, požar in/ali težke telesne poškodbe.

- Ta navodila dobro shranite. Polnilnik uporabljajte le, če lahko v celoti ocenite vse njegove funkcije in jih izvajate brez omejitev ali ste prejeli ustrezna navodila.

- Otroke pri uporabi, čiščenju in vzdrževanju nadzorujte.

Tako je zagotovljeno, da se otroci ne igrajo s polnilnikom.

- Polnite samo litij-ionske akumulatorje tipa sistema POWER FOR ALL PBA 18V. od kapacitete 1,5 Ah naprej (od 5 akumulatorskih celic). **Napetost akumulatorja mora ustrezati napetosti polnjenja akumulatorja polnilnika. Ne polnite akumulatorjev, ki niso predvideni za polnjenje.** Drugače obstaja nevarnost požara in eksplozije.



Polnilnik hranite zunaj vpliva dežja ali vlage.

Vdor vode v električno napravo poveča tveganje električnega udara.

- Polnilnik ohranjate čist.

Obstaja nevarnost električnega udara zaradi umazanja.

- Pred vsako uporabo preverite polnilnik, kabel in vtič. Polnilnika ne uporabljajte, če ugotovite poškodbe. Polnilnika ne odpirajte sami in ga dajte v popravilo samo strokovno usposobljenim osebam, ki naj uporabljajo samo originalne nadomestne dele.

Poškodovani polnilniki, kabli in vtiči povečajo tveganje električnega udara.

- Polnilnika ne uporabljajte na hitro vnetljivi podlagi (npr. na papirju, tekstilu) oz. v gorljivi okolici.

Zaradi segrevanja polnilnika pri polnjenju obstaja nevarnost požara.

- Če je treba priključno napeljavo zamenjati, mora to storiti podjetje GARDENA ali pooblaščen servisna služba za električna orodja GARDENA, da ne pride do ogrožanja varnosti.

- Izdelka med polnjenjem ne uporabljajte.

- Ti varnostni napotki veljajo samo za litij-ionske akumulatorje 18 V sistema POWER FOR ALL.

- Akumulator uporabljajte samo v izdelkih partnerjev sistema POWER FOR ALL. Akumulatorji 18 V z napisom POWER FOR ALL so popolnoma združljivi z naslednjimi izdelki: vsi izdelki 18 V partnerjev sistema POWER FOR ALL.

- Upoštevajte priporočila za akumulatorje v navodilih za uporabo vašega izdelka.

Samo tako je mogoče akumulator in izdelek uporabljati brez nevarnosti, akumulatorji pa so zaščiteni pred nevarno preobremenitvijo.

- Akumulatorje polnite samo s polnilniki, ki jih priporoča proizvajalec ali partnerji sistema POWER FOR ALL.

Pri polnilniku, ki je primeren za določeno vrsto akumulatorjev, obstaja nevarnost požara, če se uporablja z drugimi akumulatorji (tip akumulatorja: PBA 18 V... / združljivi polnilniki: AL 18...).

- Akumulator se dobavi delno napolnjen.

Za zagotavljanje polne zmogljivosti akumulatorja pred prvo uporabo akumulator popolnoma napolnite v polnilniku.

- Akumulatorje shranite zunaj dosega otrok.

- Akumulatorja ne odpirajte. Obstaja nevarnost kratkega stika.

- Pri poškodbah in neustrezni uporabi akumulatorja lahko uhajajo hlapi. Akumulator lahko zagori ali eksplodira. Dovajajte sveži zrak in v primeru težav poiščite zdravniško pomoč. Hlapi lahko dražijo dihala.

- V primeru napačne uporabe ali poškodovanega akumulatorja lahko iz akumulatorja uhaja gorljiva tekočina. Izogibajte se stiku z njo. Pri nehotenem stiku mesto izperite z vodo. Če tekočina zaide v oči, poiščite dodatno zdravniško pomoč. Izstopajoča akumulatorska tekočina lahko privede do razdraženja kože ali opeklin.

- Iz okvarjenega akumulatorja lahko uhaja tekočina, ki omoči predmete v okolici. Preverite zadevne dele. Dele očistite ali jih po potrebi zamenjajte.

→ Akumulatorja ne zvežite na kratko. Akumulatorja, ki ga ne uporabljate, ne približujte pisarniškim sponkam, kovancem, ključem, žeblijem, vijakom ali drugim manjšim kovinskimi predmetom, ki bi lahko povzročili premostitev kontaktov.

Kratek stik med kontakti akumulatorja lahko povzroči opekline ali ogenj.

→ Kontakti baterije bi lahko bili po uporabi vroči. Pri odstranjevanju baterije bodite pozorni na vroče kontakte.

→ Akumulator se lahko poškoduje zaradi koničastih predmetov kot npr. žeblijev ali izvijačev ali zaradi zunanjih vplivov sile.

Pride lahko do notranjega kratkega stika, akumulator pa lahko zagori, se kadri, eksplodira ali se pregreje.

→ Nikoli ne vzdržujte poškodovanih akumulatorjev. Vsakršno vzdrževanje akumulatorjev naj izvaja samo proizvajalec ali pooblaščen servisna služba.

→  Akumulator zaščitite pred vročino, npr. tudi pred trajno sončno svetlobo, ognjem, umazanijo, vodo in vlago.



Obstaja nevarnost eksplozije in kratkega stika.

→ Akumulator uporabljajte in hranite samo pri temperaturi okolice med -20 °C in +50 °C. Akumulatorja ne pustite npr. poleti ležati v avtomobilu. Pri temperaturah < 0 °C lahko pride do specifičnih omejitev zmogljivosti naprave.

→ Akumulator polnite samo pri temperaturah okolice med 0 °C in +35 °C. Akumulator z USB-priključkom polnite samo s tem priključkom pri temperaturi okolice med +10 °C in +35 °C.

Polnjenje izven tega temperaturnega območja lahko akumulator poškoduje ali pa poveča nevarnost požara.

→ Po uporabi akumulator pustite ohlajati najmanj 30 minut, preden ga polnite ali shranite.

### 1.3.3 Dodatni varnostni napotki za elektriko



#### NEVARNOST!

Zaustavitev delovanja srca!

Ta izdelek med delovanjem povzroči nastanek elektromagnetnega polja. To polje lahko pod določenimi pogoji učinkuje na delovanje aktivnih ali pasivnih medicinskih vsadkov. Da je izključena nevarnost v primerih, ki bi lahko privedli do težkih ali smrtnih telesnih poškodb, naj se osebe z medicinskim vsadkom pred uporabo tega izdelka posvetujejo s svojim zdravnikom in proizvajalcem vsadka.

→ Ne uporabljajte in ne hranite poškodovanih baterij. Okvarjene baterije takoj odstranite na pravilen način.

→ Polnilnik priključite le na izmenično napetost, navedeno na napisni ploščici.

→ Na izdelek ne priključujte ozemljitvene napeljave.

→ Izdelka ne uporabljajte v primeru nevarnosti nevihte.

→ Zaščitite kontakte akumulatorja pred vlago.

### 1.3.4 Dodatni varnostni napotki za osebe



#### NEVARNOST!

Nevarnost zadušitve!

Manjše dele je mogoče preprosto pogoltniti. Zaradi plastičnih vrečk obstaja nevarnost zadušitve majhnih otrok.

→ Majhni otroci naj se vam med sestavljanjem ne približujejo.

→ Izdelka ne preobremenjujte (uporabljajte ga v skladu z navodili za uporabo).

→ Ne uporabljajte ga v bližini vode.

→ Škarje za veje uporabljajte le v skladu z načinom, ki je zanje predviden.

Upravljalavec ali uporabnik je odgovoren za nesreče drugih oseb in za nevarnost, kateri so te osebe ali njihova lastnina izpostavljene.

→ Še posebej pa upoštevajte ogroženost tretjih oseb zaradi povečanega delovnega radija, ko je teleskopska cev pomaknjena ven.

→ Vedno nosite primerno obleko, rokavice in močne čevlje.

→ Preverite področja, na katerih želite uporabiti škarje za veje, in odstranite vse žice, skrite električne kable in druge tuje objekte.

→ Namestite zaščitni pokrov pri vseh delih za nastavitve (nagibanje rezalne glave, spreminjanje dolžine teleskopske cevi).

→ Škarij za veje ne postavljajte na rezalno glavo.

→ Pred uporabo in kadar je bil stroj izpostavljen močnemu udarcu, ga preverite glede znakov loma ali poškodb.

→ Po potrebi dajte izvesti ustrezna popravila.

→ Ne poskušajte delati z nepopolnim izdelkom ali izdelkom, na katerem so bile izvedene nepooblaščen spremembe.

### 1.3.5 Uporaba in oskrba električnih orodij

Vedeti morate, kako lahko izdelek izklopote v primeru sile.

→ Škarij za veje nikoli ne držite na zaščitnem pokrovu.

→ Škarij za veje ne uporabljajte, če so njihove zaščitne priprave poškodovane.

→ Škarij za veje ne uporabljajte na lestvi.

→ Škarje za veje uporabljajte le, če trdno stojite na tleh.

→ Povlecite akumulator dol:

- preden škarje za veje ostanejo brez nadzora;
- preden začnete odstranjevati blokado;
- preden škarje za veje začnete preverjati ali čistiti ali na njih izvajati dela;
- če zadenete ob predmet. Škarje za veje je dovoljeno znova uporabiti šele, ko je absolutno zagotovljeno, da so škarje za veje v celoti v varnem stanju obratovanja;
- če škarje za veje začnejo nenavadno močno vibrirati. V tem primeru jih je treba takoj preveriti. Prekomerno vibriranje lahko povzroči telesne poškodbe.
- preden izdelek predate drugi osebi.

Vse matice in vijaki morajo biti trdno priviti, da je zagotovljeno varno obratovanje izdelka.

→ Pustite škarje za veje ohladiti, preden jih shranite, če so se škarje za veje med obratovanjem segrele.

→ Škarij za veje ne hranite nad 35 °C ali pod vplivom neposredne sončne svetlobe.

→ Škarij za veje ne hranite na mestih z lokalno statično elektriko.

→ Pazite na padajoče odrezano rastlinje.

→ Dela izvajajte samo pri dnevni svetlobi oziroma dobri vidljivosti.

## 2. MONTAŽA



#### NEVARNOST!

Poškodba zaradi ureza z rezilom!

Nevarnost urenin zaradi nenamernega zagona.

→ Nosite zaščitne rokavice.

→ Odstranite akumulator.

→ Potisnite zaščitni pokrov na rezilo.

### 2.1 Montaža škarij za veje [slika A1/A2]:

#### 2.1.1 Brez podaljška cevi (samo za art.-št. 14774):

1. Potisnite rezalno glavo ③ do omejevalnika na enoto ročaja ②. Pri tem morate nastavek ⑩ potisniti v odprtino ⑨.
2. Zategnite matico ④.

#### 2.1.2 S podaljškom cevi (samo za art.-št. 14776):



#### NEVARNOST!

Telesne poškodbe!

Uporabiti je dovoljeno samo 1 podaljšek cevi.

→ Uporabite samo en podaljšek cevi.

1. Potisnite podaljšek cevi ① do omejevalnika na enoto ročaja ②. Pri tem morate nastavek ⑩ potisniti v odprtino ⑨.
2. Zategnite matico ④a.
3. Potisnite rezalno glavo ③ do omejevalnika na podaljšek cevi ①. Pri tem morate nastavek ⑩ potisniti v odprtino ⑨.
4. Zategnite matico ④.

### 2.2 Montaža kavlja za veje (samo za art.-št. 14774/14776) [slika A3]:

Kavelj za veje je namenjen za lažje odstranjevanje odrezanih vej iz krošnje drevesa ali iz grma.

#### 2.2.1 Montaža kavlja za veje:

→ Potisnite kavelj za veje ⑤ do omejevalnika v sprejemni nastavek ⑥ na rezalni glavi ③, tako da se zaskočna zapora ⑦ slišno zaskoči. Preverite, ali se je zaskočna zapora zaskočila.

#### 2.2.2 Odstranitev kavlja za veje:

1. Najprej povlecite zaskočno zaporo ⑦ navzgor.
2. Potem povlecite kavelj za veje ⑤ iz sprejemnega nastavka ⑥ na rezalni glavi ③.

## 3. UPORABA



#### NEVARNOST!

Poškodba zaradi ureza z rezilom!

Nevarnost urenin zaradi nenamernega zagona.

→ Nosite zaščitne rokavice.

→ Odstranite akumulator.

→ Potisnite zaščitni pokrov na rezilo.

### 3.1 Polnjenje akumulatorja [slika O1/O2/O3]:



#### POZOR!

Napetost vira toka se mora ujemati s podatki na tipski tablici polnilnika.  
→ Upoštevajte omrežno napetost.

#### Pri GARDENA akumulatorskih škarjah za veje art.-št. 14772-55/14774-55/14776-55 akumulator in polnilnik nista del obsega dobave.

S pomočjo inteligentnega postopka polnjenja se stanje napoljenosti akumulatorja zazna samodejno, polnjenje pa se izvede z ustreznim optimalnim polnilnim tokom, odvisno od temperature in napetosti akumulatorja.

Tako se akumulator obvaruje in pri shranjevanju v polnilniku vedno ostane v celoti napolnjen.

1. Pritisnite tipko za sprostitvev (A) in odstranite akumulator (B) iz nastavka za akumulator (D).
2. Priključite polnilnik akumulatorjev (C) na omrežno vtičnico.
3. Potisnite polnilnik akumulatorjev (C) na akumulator (B).

**Kadar prikaz napoljenosti akumulatorja (C) na polnilniku utripa zeleno, se akumulator polni.**

**Kadar prikaz napoljenosti akumulatorja (C) na polnilniku trajno sveti zeleno, je akumulator v celoti napolnjen** (za čas polnjenja glejte pod 7. TEHNIČNI PODATKI).

4. Pri polnjenju redno preverjajte stanje napoljenosti.
5. Ko je akumulator (B) v celoti napolnjen, akumulator (B) lahko ločite od polnilnika (C).

### 3.2 Pomen elementov prikaza:

#### 3.2.1 Prikaz na polnilniku [slika O3]:

**Utripajoča luč prikaza napoljenosti akumulatorja (C)**



Postopek polnjenja označuje **utripanje** prikaza napoljenosti akumulatorja (C).

**Napotek:** Postopek polnjenja je možen le, če je temperatura akumulatorja na dovoljenem temperaturnem območju za polnjenje (glejte pod 7. TEHNIČNI PODATKI).

**Trajna luč prikaza napoljenosti akumulatorja (C)**



**Trajna luč** prikaza napoljenosti akumulatorja (C) označuje, da je akumulator v celoti napolnjen, ali da je temperatura akumulatorja izven dovoljenega temperaturnega območja za polnjenje in zato polnjenja ni mogoče izvajati. Kakor hitro je dovoljeno temperaturno območje doseženo, se akumulator polni.

Brez nameščenega akumulatorja **trajna luč** prikaza napoljenosti akumulatorja (C) označuje, da je omrežni vtič vtaknjen v vtičnico in da je polnilnik pripravljen za delovanje.

#### 3.2.2 Prikaz stanja napoljenosti akumulatorja (P) na izdelku [slika O4/O1]:

**Po zagonu izdelka se prikaz stanja napoljenosti akumulatorja (P) prikaže za 5 sekund.**

Prikaz stanja napoljenosti akumulatorja	Stanje napoljenosti akumulatorja
(A), (B) in (C) svetijo zeleno	67 – 100 % napolnjen
(A) in (B) svetita zeleno	34 – 66 % napolnjen
(A) sveti zeleno	11 – 33 % napolnjen
(A) utripa zeleno	0 – 10 % napolnjen

**Kadar LED-lučka (A) utripa zeleno, je treba akumulator napolniti.**

Kadar LED-lučka za napake (M) sveti ali utripa, glejte pod 6. ODPRAVLJANJE NAPAK.

### 3.3 Delovni položaj [slika O5]:

→ Držite škarje za veje z eno roko na zgornji površini ročaja (H), z drugo roko pa na ročaju (I).

### 3.4 Iztegnitev teleskopske cevi (samo za art.-št. 14774/14776) [slika O6]:

Teleskopsko cev (2) lahko brezstopenjsko iztegnete do 40 cm.



#### NEVARNOST!

##### Telesne poškodbe!

Pri pomikanju teleskopske cevi ven se vam lahko roka zatakne med vpenjalnim tulcem in oranžno matico, če pri tem škarje za veje držite navzgor.

→ Pri pomikanju teleskopske cevi ven škarje za veje držite vodoravno.

1. Odvijte oranžno matico (2).
2. Iztegnite teleskopsko cev (2) do želene dolžine.
3. Znova zategnite oranžno matico (2).

### 3.5 Nagibanje rezalne glave [slika O7]:

Rezalno glavo (3) je mogoče nagniti v korakih po 20° od 0° do 60° in v 4 položaje.

1. Pritisnite na nastavitveni sklep (10) in nastavite rezalno glavo (3) na želeni kot.
2. Rezalno glavo (3) pustite, da se zaskoči pri želenem kotu.  
*Preverite, ali se je rezalna glava zaskočila.*

### 3.6 Zagon škarij za veje [slika O1]:



#### NEVARNOST!

##### Telesne poškodbe!

Nevarnost telesnih poškodb, če se izdelek pri spustitvi zagonске ročice ne zaustavi.

- Ne preprečujte delovanja varnostnih naprav ali stikal.
- Zagonске ročice na primer ne pritrujete na ročaju.

#### 3.6.1 Zagon škarij za veje:

Izdelek je opremljen z dvojno varnostno napravo (zagonška ročica in varnostna zapora), ki preprečuje nenamerni vklop izdelka.

1. Vstavite akumulator (B) v nastavke za akumulator (D), tako da se slišno zaskoči.
2. Odprite zapetje (14) zaščitnega pokrova in ga snemite z rezila.
3. Držite škarje za veje z eno roko na zgornji površini ročaja (H), z drugo roko pa na ročaju (I).
4. Potisnite varnostno zaporo (10) naprej in na kratko povlecite zagonško ročico (11) do ročaja (H).  
*Rezilo se malce zapre in se potem v celoti odpre za začetek uporabe. Škarje za veje so zdaj pripravljene za obratovanje.*
5. Potisnite varnostno zaporo (10) naprej in povlecite zagonško ročico (11) do ročaja (H).  
*Škarje za veje se zaprejo in ostanejo zaprte, dokler ne spustite zagonске ročice. Pri tem se prikaz stanja napoljenosti akumulatorja (P) prikaže za 5 sekund.*
6. Spustite varnostno zaporo (10).

#### 3.6.2 Funkcija časovnika mirovanja:

Če škarij za veje 15 minut niste uporabljali, se škarje za veje izklopijo. Potem je treba za vzpostavitev stanja za začetek uporabe zagonško ročico znova na kratko potegniti do ročaja.

### 3.7 Transport škarij za veje:

1. Spustite zagonško ročico (11).  
*Škarje za veje se zaustavijo.*
2. Odstranite akumulator.
3. Potisnite zaščitni pokrov na rezilo.

## 4. VZDRŽEVANJE



#### NEVARNOST!

##### Poškodba zaradi ureza z rezilom!

Nevarnost ureznin zaradi nenamernega zagona.

- Nosite zaščitne rokavice.
- Odstranite akumulator.
- Potisnite zaščitni pokrov na rezilo.

## 4.1 Čiščenje škarij za veje:



### NEVARNOST!

#### Telesne poškodbe!

Nevarnost telesnih poškodb in tveganje poškodbe izdelka.

→ Izdelka ne čistite z vodo ali vodnim curkom (še posebej ne z vodnim curkom pod visokim tlakom).

→ Čiščenja ne izvajajte s kemikalijami, vključno z bencinom ali topli. Nekatera lahko uničijo pomembne dele iz umetne snovi.

### Zračne odprtine morajo vedno biti čiste.

1. Škarje za veje očistite z vlažno krpo.
2. Očistite zračne odprtine z mehko krtačo (ne uporabljajte ostrih predmetov).
3. Rezalno glavo po potrebi očistite s ščetko.

## 4.2 Čiščenje akumulatorja in polnilnika akumulatorjev:

Površina in kontakti akumulatorja ter polnilnika akumulatorjev morajo vedno biti čisti in suhi, preden akumulator priključite na polnilnik akumulatorjev.

→ Ne uporabljajte tekoče vode.

### 4.2.1 Čiščenje akumulatorja:

Za čiščenje akumulatorja ni dovoljeno uporabljati kemičnih snovi.

→ Občasno očistite zračne odprtine in kontakte akumulatorja z mehkim, čistim in suhim čopičem.

### 4.2.2 Čiščenje polnilnika akumulatorjev:

→ Očistite kontakte in dele iz umetne snovi z mehko, suho krpo.

## 5. SHRANJEVANJE

### 5.1 Konec uporabe:

Izdelek mora biti shranjen zunaj dosega otrok.

1. Odstranite akumulator.
2. Potisnite zaščitni pokrov na rezilo.
3. Napolnite akumulator.
4. Očistite škarje za veje, akumulator in polnilnik (glejte pod 4. VZDRŽEVANJE).
5. Shranite škarje za veje, akumulator in polnilnik akumulatorjev na suhem, zaprtem mestu, zavarovanem pred zmrzaljo.

## 6. ODPRAVLJANJE NAPAK



### NEVARNOST!

#### Poškodba zaradi ureza z rezilom!



Nevarnost ureznin zaradi nenamernega zagona.





→ Nosite zaščitne rokavice.

→ Odstranite akumulator.

→ Potisnite zaščitni pokrov na rezilo.

### 6.1 Napaka tabele:

Težava	Mogoč vzrok	Pomoč
Zagonske ročice ni mogoče pritisniti	Zagonska ročica se je zataknila.	→ Sprostite zagonsko ročico.
Škarje za veje se ne zaženejo ali pa se zaustavijo. LED-lučka  utripa zeleno [slika 04]	Akumulator je prazen.	→ Napolnite akumulator.
Škarje za veje se ne zaženejo ali pa se zaustavijo. LED-lučka za napake  sveti rdeče [slika 04]	Temperatura akumulatorja je zunaj dovoljenega območja.	→ Počakajte, da je temperatura akumulatorja znova med 0 °C in +35 °C.
	Med kontakti akumulatorja so vodne kapljice ali vlaga.	→ Odstranite vodne kapljice ali vlago s suho krpo.
	Ovira blokira motor.	→ Odstranite oviro.

Težava	Mogoč vzrok	Pomoč
Škarje za veje se ne zaženejo ali pa se zaustavijo. LED-lučka za napake  utripa rdeče [slika 04]	Škarje za veje so okvarjene.	→ Obrnite se na GARDENA službo za stranke.
Škarje za veje se ne zaženejo ali pa se zaustavijo. LED-lučka za napake  ne sveti [slika 04]	Akumulator ni v celoti vstavljen v nastavek za akumulator.	→ Akumulator v celoti vstavite v nastavek za akumulator, tako da se slišno zaskoči
	Akumulator je okvarjen.	→ Zamenjajte akumulator.
	Škarje za veje so okvarjene.	→ Obrnite se na GARDENA službo za stranke.
Postopek polnjenja ni mogoč. Prikaz napoljenosti akumulatorja  trajno sveti zeleno [slika 03]	Akumulator ni pravilno potisnjen na polnilnik.	→ Potisnite akumulator pravilno na polnilnik.
	Kontakti akumulatorja so umazani.	→ Očistite kontakte akumulatorja (npr. tako, da akumulator večkrat vstavite in odstranite. Po potrebi akumulator zamenjajte).
	Temperatura akumulatorja je zunaj dovoljenega območja.	→ Počakajte, da je temperatura akumulatorja znova med 0 °C in +35 °C.
	Akumulator je okvarjen.	→ Zamenjajte akumulator.
Postopek polnjenja ni mogoč. Prikaz napoljenosti akumulatorja  ne sveti [slika 03]	Omrežni vtič polnilnika ni pravilno vtaknjen v vtičnico.	→ Omrežni vtič v celoti vtaknite v vtičnico.
	Vtičnica, omrežni kabel ali polnilnik je okvarjen.	→ Preverite omrežno napetost. Dajte po potrebi polnilnik preveriti specializiranemu zastopniku ali GARDENA službi za stranke.

### NAPOTEK:

Popravila smejo izvajati samo GARDENA servisna središča ter specializirani trgovci, pooblaščen od podjetja GARDENA.

→ V primeru drugih napak se obrnite na svoje GARDENA servisno središče.

## 7. TEHNIČNI PODATKI

Škarje za veje	Enota	Vrednost (art.-št. 14772)	Vrednost (art.-št. 14774)	Vrednost (art.-št. 14776)
Maks. premer vej	mm	28	28	28
Maks. rezov z eno napoljenostjo akumulatorja				
PBA 18V 2,0Ah W-B		400	400	400
PBA 18V 2,5Ah W-B		500	500	500
PBA 18V 3,0Ah W-B		600	600	600
PBA 18V 4,0Ah W-C		800	800	800
PBA 18V 5,0Ah W-C		1000	1000	1000
PBA 18V 6,0Ah W-C		1200	1200	1200
Območje izpeljave za teleskopsko cev	cm	–	215 – 255	320 – 360
Maks. višina (ko je teleskopska cev pomaknjena ven)	cm	110	255	360
Teža (brez akumulatorja)	kg	1,9	3,4	4,1
Raven zvočnega tlaka $L_{pA}$ <sup>1)</sup>	dB (A)	65	63	57
Negotovost $k_{pA}$		3	3	3
Raven zvočne moči $L_{WA}$ <sup>2)</sup> : izmerjena/zagotovljena	dB (A)	76 / 79	77 / 80	77 / 80
Negotovost $k_{WA}$		3	3	3
Tresljaji v dlani in roki $a_{vhw}$ <sup>1)</sup>	$m/s^2$	≤ 2,5	≤ 2,5	≤ 2,5
Negotovost $k_{vhw}$		1,5	1,5	1,5

Merilni postopek po: <sup>1)</sup> EN IEC 62841-4-2 <sup>2)</sup> RL 2000/14/EC / S.I. 2001/1701



**NAPOTEK:** Navedena vrednost emisij tresljajev je bila izmerjena v standardnem preizkusnem postopku in se lahko uporablja za medsebojno primerjavo električnih orodij. Ta vrednost se lahko tudi uporablja za začasno oceno izpostavljenosti. Vrednost emisije tresljajev je lahko med dejansko uporabo električnega orodja različna, odvisno od načina uporabe stroja. Iz varnostnih razlogov stroj brez prekinitve uporabljajte največ 1 uro.

Sistemski akumulator PBA 18V 2,0Ah W-B	Enota	Vrednost (art.-št. 14902)
Napetost akumulatorja	V (DC)	18
Kapaciteta akumulatorja	Ah	2,0
Število celic (litij-ionskih)		5

Sistemska akumulator PBA 18V 2,0Ah W-B	Enota	Vrednost (art.-št. 14902)
Primerni polnilniki akumulatorjev sistema POWER FOR ALL		AL 1810 CV / AL 1815 CV / AL 18V-20 / AL 1830 CV / AL 1880 CV
Polnilnik akumulatorjev AL 1810 CV P4A	Enota	Vrednost (art.-št. 14900)
Omrežna napetost	V (AC)	220 – 240
Omrežna frekvenca	Hz	50 – 60
Nazivna moč	W	26
Napetost polnjenja akumulatorja	V (DC)	18
Maks. tok polnjenja akumulatorja	mA	1000
Čas polnjenja akumulatorja (pribl.)		
PBA 18V 2,0Ah W-B	min	115
PBA 18V 2,5Ah W-B	min	136
PBA 18V 4,0Ah W-C	min	228
Dovoljeno temperaturno območje za polnjenje	°C	0 – 35
Teža po postopku EPTA-Procedure 01:2014	kg	0,17
Razred zaščite		II / II
Primerni akumulatorji sistema POWER FOR ALL		PBA 18V

## 8. PRIBOR/NADOMESTNI DELI

GARDENA Podaljšek cevi	Za podaljšek art.-št. 14774 ali kot nadomestilo.	art.-št. 14772-20.630.00 Na voljo pri GARDENA servisu
GARDENA Zaščitni ovaj za akumulatorje Power+	Za zaščito akumulatorjev pred vlago.	art.-št. 14800-00.600.36 Na voljo pri GARDENA servisu
GARDENA Sistemska akumulator P4A PBA 18V/45 P4A PBA 18V/72	Akumulator za dodatni čas delovanja ali za zamenjavo.	art.-št. 14903 art.-št. 14905
GARDENA Hitri polnilnik akumulatorjev AL 1830 CV P4A	Za hitro polnjenje akumulatorja sistema POWER FOR ALL PBA 18V.W-..	art.-št. 14901

## 9. SERVISNA SLUŽBA

Obrnite se na naslov na priloženi garancijski kartici.

## 10. ODSTRANITEV

### 10.1 Odstranitev škarij za veje

(v skladu z Direktivo 2012/19/EU / Ur. 2013 št. 3113):



Izdelka ne smete odstraniti v običajne gospodinjske odpadke. Odstraniti ga je treba v skladu z veljavnimi lokalnimi predpisi o varstvu okolja.

#### POMEMBNO!

→ Izdelek odstranite pri ali s pomočjo svojega krajevnega zbirališča odpadkov za recikliranje.

### 10.2 Odstranitev akumulatorja:



Akumulator vsebuje litij-ionske celice, ki jih je treba ob koncu njihove življenjske dobe oddati ločeno od običajnih gospodinjskih odpadkov.

Li-ion

#### POMEMBNO!

- Litij-ionski akumulator dokončno izpraznite (v zvezi s tem se obrnite na GARDENA službo za stranke).
- Zaščitite kontakte litij-ionskega akumulatorja pred kratkim stikom.
- Odstranite litij-ionski akumulator na ustrezen način pri ali s pomočjo svojega krajevnega zbirališča odpadkov za recikliranje.

## hr Baterijske škare za grane EasyCut 110/18V P4A / Baterijski teleskopski obrezivač drveća i grmlja HighCut 250/18V P4A/ HighCut 360/18V P4A

1. SIGURNOSNE NAPOMENE	103
2. MONTAŽA	105
3. RUKOVANJE	106
4. ODRŽAVANJE	107
5. SKLADIŠTENJE	107
6. OTKLANJANJE SMETNJI	107
7. TEHNIČKI PODACI	107
8. PRIBOR/REZERVNI DIJELOVI	108
9. SERVIS	108
10. ODLAGANJE U OTPAD	108

Prijevod originalnih uputa.

## 1. SIGURNOSNE NAPOMENE

### 1.1 Tumačenje simbola:



Pročitajte upute za uporabo.



Opasnost – ruke držite podalje od noža.



Uređaj ne izlažite kiši.



Nosite zaštitne naočale i kacigu.



Održavajte razmak.



Opasnost po život od strujnog udara!  
Udaljite se na najmanje 10 m od električnih kabela.



Prije čišćenja ili održavanja izvadite bateriju.

### 1.2 Opće sigurnosne napomene

#### 1.2.1 Opće sigurnosne napomene za strojeve



**UPOZORENJE!**

Pročitajte sve sigurnosne napomene, upute, ilustracije i tehničke podatke priložene uz ovaj stroj. Propusti pri uvažavanju svih uputa navedenih u nastavku mogu prouzročiti strujni udar ili izbijanje požara odnosno ozbiljne ozljede.

Sačuvajte sve sigurnosne napomene i upute za kasnije. Pojam „stroj“ u sigurnosnim napomenama odnosi se na strojeve koji se napajaju sa strujne mreže (putem kabela) ili elektroalate koji rade na baterijski pogon (bez kabela).

#### 1) Sigurnost na radnom mjestu

a) Postarajte se da Vaše radno okruženje bude čisto i dobro osvijetljeno. Nered ili nedostatna osvijetljenost radnog okruženja mogu dovesti do nesrećnih slučajeva.

b) Nemojte raditi strojem u područjima u kojima postoji opasnost od eksplozije odnosno u onim područjima u kojima se nalaze zapaljive tekućine, plinovi ili prašina. Strojevi mogu iskrenjem zapaliti prašinu ili isparenja.

c) Postarajte se da se tijekom uporabe stroja djeca i druge osobe nalaze na sigurnoj udaljenosti.

Odvlačenje pozornosti može dovesti do gubitka kontrole nad strojem.

#### 2) Sigurnost pri radu s električnom strujom

a) Utikač za priključenje stroja na električnu mrežu mora odgovarati utičnici. Utikač se ni na koji način ne smije mijenjati. Ne rabite prilagodne utikače sa strojevima koji imaju zaštitno uzemljenje.

Nemodificirani utikači i odgovarajuće utičnice umanjuju rizik od strujnog udara.

b) Izbjegavajte kontakt tijelom s uzemljenim površinama kao što su cijevi, grijača tijela, štednjaci i hladnjaci.

Ako Vam je tijelo uzemljeno, postoji povišeni rizik od strujnog udara.

**c) Ne izlažite strojeve kiši ili vlahu.**

*Prodiranje vode u stroj povećava rizik od strujnog udara.*

**d) Priključni kabel nemojte zlorabljivati primjerice za nošenje ili kvačenje stroja ili za izvlačenje utikača iz utičnice. Zaštitite kabel od visokih temperatura, ulja, oštih bridova te pomičnih dijelova stroja.**

*Oštećeni ili upleteni kabel povećava rizik od strujnog udara.*

**e) Kad strojem radite na otvorenom koristite samo produžne kabele koji su prikladni i za rad na otvorenom. Uporaba produžnog kabela prikladnog za rad na otvorenom smanjuje rizik od strujnog udara.**

**f) Ako je rad stroja u vlažnom okruženju neizbježan, koristite diferencijalnu strujnu zaštitnu sklopku.**

*Korištenje zaštitnog uređaja diferencijalne struje umanjuje rizik od strujnog udara.*

### 3) Osobna sigurnost

**a) Budite pažljivi, pazite na ono što radite, radu sa strojem pristupajte razborito. Ne koristite stroj ako ste umorni ili pod utjecajem narkotika, alkohola ili lijekova. Samo jedan trenutak nesmotrenosti i nepažnje pri korištenju stroja može izazvati ozbiljne ozljede.**

**b) Koristite opremu i sredstva za osobnu zaštitu na radu i uvijek nosite zaštitne naočale. Nošenje sredstava za osobnu zaštitu na radu, poput respiratorne maske, neklizajuće sigurnosne obuće, zaštitne kacige ili antifona, ovisno o vrsti i načinu uporabe stroja, smanjuje rizik od ozljeda.**

**c) Izbjegavajte nehotično puštanje u rad. Uvjerite se da je stroj isključen prije nego ga priključite na električnu mrežu odnosno na baterijsko napajanje, a posebice prije nego ga uzimate i premješate.**

*Mogući su nesretni slučajevi ako prilikom nošenja stroja držite prst na sklopki ili ako priključite uključeni stroj na mrežu.*

**d) Prije uključivanja stroja uklonite alate za namještanje i odvijače.**

*Komad alata ili ključ, ako se nađu u rotirajućem dijelu stroja, mogu izazvati ozljede.*

**e) Izbjegavajte neprirodan položaj tijela. Zauzmite siguran stav i položaj pri radu i u svakom trenutku budite u ravnoteži.**

*Na taj ćete način imati bolju kontrolu nad strojem u neočekivanim situacijama.*

**f) Nosite prikladnu odjeću. Nemojte nositi široku odjeću niti nakit. Držite kosu i odjeću dovoljno daleko od pomičnih dijelova.**

*Pomični dijelovi uređaja mogu zahvatiti dijelove široke odjeće, nakit ili dugu kosu.*

**g) Ako se na uređaj mogu montirati dodaci za usisavanje i sakupljanje prašine, priključite ih i koristite na ispravan način.**

*Korištenjem usisavača za prašinu smanjuje se opasnost od oštećenja koja mogu nastati uslijed djelovanja prašine.*

**h) Ne dopustite da Vas uljuljka lažni osjećaj sigurnosti i nemojte zanemarivati sigurnosna pravila koja se odnose na stroj čak ni kada ste se, nakon višekratne uporabe, upoznali s radom stroja.**

*Nemamo rukovanje može u djeliću sekunde dovesti do teških ozljeda.*

### 4) Način primjene i rad sa strojem

**a) Ne preopterećujte stroj. Za svoje radove rabite stroj koji je upravo za to i namijenjen. Odgovarajućim strojem u propisanom području opterećenja radit ćete bolje i sigurnije.**

**b) Ne koristite stroj, ako mu je sklopka neispravna.**

*Stroj koji se više ne da uključiti ili isključiti opasan je i treba ga popraviti.*

**c) Izvucite utikač iz utičnice i/ili izvadite punjivu bateriju prije nego što pristupite podešavanju stroja, zamjeni rezervnih dijelova ili prije nego što stroj sklonite na stranu.**

*Ove mjere opreza sprječavaju nehotično uključivanje i pokretanje stroja.*

**d) Nekorištene strojeve čuvajte izvan dohvata djece. Osobama koje nisu upoznate s načinom uporabe ili koje nisu pročitale ove upute nemojte dopustiti rukovanje strojem.**

*Strojevi su opasni ako njima rukuju neiskusne osobe.*

**e) O strojevima se brinite s pažnjom. Provjerite rade li pomični dijelovi besprijekorno odnosno postarajte se da ne zaglavljaju, da nisu potrgani ili oštećeni tako da to može utjecati na ispravan rad stroja. Prije uporabe stroja postarajte se za popravak eventualno oštećenih dijelova.**

*Uzrok mnogobrojnim nesrećama pri radu jeste slabo ili nedovoljno održavanje stroja.*

**f) Rezne alate održavajte ostrim i čistim. Propisno održavani rezni alati s ostrim sječivima ne mogu tako brzo blokirati i njima se jednostavnije rukuje.**

**g) Koristite stroj, pribor, alate i drugo u skladu s ovim uputama. Pritom uzmite u obzir uvjete rada te radnje koje namjeravate obaviti. Uporaba strojeva za svrhe za koje nisu predviđeni može dovesti do opasnih situacija.**

**h) Održavajte ručke i rukohvate suhim, čistim i bez tragova ulja ili masti. Skliske ručke i rukohvate otežavaju sigurno vođenje i kontrolu nad strojem u neočekivanim situacijama.**

### 5) Način primjene i rad s baterijskim alatom

**a) Punite baterije samo u punjačima koje preporučuje proizvođač.**

*Kod punjača koji su namijenjeni za punjenje određenih tipova punjivih baterija postoji opasnost od požara u slučaju da se u njima pune baterije nekog drugog tipa.*

**b) U strojevima koristite samo punjive baterije koje su za njih predviđene. Uporabom drugih punjivih baterija mogu se izazvati ozljede, a može nastati i opasnost od požara.**

**c) Držite male metalne predmete, kao što su spajalice, kovanice, ključevi, čavli ili vijci, dalje od nekorištenih baterija, kako biste izbjegli moguće premoštenje baterijskih kontakata.**

*Kratkospoj između baterijskih kontakata može izazvati opekline ili požar.*

**d) U slučaju nepropisnog korištenja može doći do istjecanja tekućine iz baterija. Nemojte ju dodirivati. U slučaju nehotičnog kontakta isperite vodom. Ako tekućina dospije u oči, zatražite i pomoć liječnika.**

*Tekućina koja istječe iz baterija može nadražiti kožu i izazvati opekline.*

**e) Nemojte koristiti bateriju koja je oštećena ili preinačena.**

*Oštećene ili preinačene baterije mogu se ponašati na nepredviđen način i izazvati požar, eksploziju ili predstavljati opasnost od ozljeđivanja.*

**f) Ne izlažite bateriju otvorenom plamenu niti visokim temperaturama. Vatra ili temperature više od 130 °C mogu dovesti do eksplozije.**

**g) Poštujte sve naputke koji se odnose na punjenje i bateriju ili baterijski alat nikada nemojte puniti pri temperaturama izvan granica navedenih u uputama za uporabu.**

*Pogrešno punjenje ili punjenje baterije pri temperaturama izvan dozvoljenog opsega može uništiti bateriju i uvećati opasnost od požara.*

### 6) Servis

**a) Popravke stroja prepustite stručnjacima, uz primjenu isključivo originalnih rezervnih dijelova.**

*Na taj ćete način zajamčiti trajno očuvanje sigurnosti stroja.*

**b) Ne održavajte oštećene baterije. Sve radove na održavanju baterija treba obavljati isključivo proizvođač ili ovlaštena servisna služba.**

Nacionalni propisi mogu ograničiti primjenu obreziivača granja.

Ispitajte proizvod prije uporabe i nakon pada ili drugih udara kako biste otkrili eventualna oštećenja ili nedostatke.

#### 1.2.2 Sigurnosne napomene uz obreziivač granja:

**a) Sve dijelove tijela držite dalje od noža. Ne pokušavajte uklanjati ili pridržavati reznati materijal dok je nož u pokretu. Noževi su nakon isključenja prekidača i dalje u pokretu.**

*Čak i trenutak nepažnje pri rukovanju obreziivačem granja može dovesti do teških ozljeda.*

**b) Nosite obreziivač granja držeći ga za ručku dok nož stoji i nemojte približavati prste sklopkama za napajanje.**

*Propisno nošenje obreziivača granja smanjuje opasnost od nehotičnog pokretanja i time izazvanih ozljeda nožem.*

**c) Prilikom transporta ili čuvanja obreziivača granja uvijek navucite štitnik na noževe.**

*Propisno rukovanje obreziivačem granja smanjuje opasnost od ozljeda nožem.*

**d) Prilikom uklanjanja zaglavljelog rezanog materijala i radova održavanja pazite da su sve sklopke za napajanje isključene, a baterijski blok izvađen ili odvojen. Nehotično uključivanje obreziivača granja tijekom uklanjanja zaglavljelog rezanog materijala ili radova održavanja može prouzročiti ozljede.**

**e) Prilikom uklanjanja zaglavljelog rezanog materijala i radova održavanja pazite da su sve sklopke za napajanje isključene, a blokada uključivanja aktivirana. Nehotično uključivanje obreziivača granja tijekom uklanjanja zaglavljelog rezanog materijala ili radova održavanja može prouzročiti ozljede.**

**f) Obreziivač granja držite isključivo za izolirane rukohvate, jer nož može doći u kontakt sa skrivenim kabelima. Kontakt noža s kabelom pod naponom može staviti metalne dijelove pod napon te tako prouzročiti strujni udar.**

**g) Udaljite sve kabele iz područja rezanja.**

*Kabeli mogu biti skriveni u žbunju tako da ih nož može nehotično prerezati.*

**h) Nemojte raditi obreziivačem granja pri lošem vremenu i kada postoji opasnost od udara munje. To smanjuje opasnost od ozljeda.**

#### 1.2.3 Sigurnosne napomene za teleskopski obreziivač granja:

**a) Kako biste izbjegli opasnost od strujnog udara nemojte nikad koristiti teleskopski obreziivač granja u blizini električnih instalacija.**

*Dodirivanje strujnih kabela ili rad u njihovoj blizini može prouzročiti teške ozljede ili smrtonosni strujni udar.*

**b) Teleskopskim obreziivačem granja uvijek rukujte objema rukama.**

*Držite teleskopski obreziivač granja objema rukama, kako biste izbjegli gubitak kontrole nad njim.*

**c) Kada teleskopskim obreziivačem granja orezujete rastinje iznad glave nosite prikladnu zaštitnu kacigu.**

*Padajući prerezani materijal može izazvati teške ozljede.*

→ Pretražite žbunje u pogledu zaklonjenih objekata (npr. žičane ograde ili skrivenih kabela).

→ Koristite zaštitni uređaj diferencijalne struje s okidnom strujom od 30 mA ili manje.

→ Držite obreziivač granja objema rukama za obje ručke.

→ Proizvod je predviđen za radove pri kojima korisnik stoji na tlu, a ne na ljestvama i drugim nestabilnim uzvišenjima.

→ Prije korištenja obreziivača granja uvjerite se da su zaporni mehanizmi svih pokretnih dijelova (npr. produžne šipke i zakretnog elementa) zakločeni.

### 1.3 Dodatne sigurnosne napomene

#### 1.3.1 Namjenska uporaba:

**GARDENA Obreziivač granja** namijenjen je za rezanje granja maksimalne debljine do 28 mm s drveća, živica, grmlja i šiblja u okućnicama ili vrtovima.

Proizvod nije namijenjen za dugotrajan rad (profesionalni rad).



#### **OPASNOST!**

**Opasnost od nanošenja tjelesnih ozljeda!**

→ Velike grane mogu pasti na vas ili se pri padu odbiti od zemlje i ozlijediti vas te ih stoga nemojte rezati u komadu, nego dio po dio.

→ Nemojte stajati ispod grane koju režete.

→ Nemojte rabiti obreziivač granja za održavanje ribnjaka.

### 1.3.2 Sigurnosne napomene za baterije i punjače

-  **Pročitajte sve sigurnosne napomene i upute.**  
Propusti pri uvažavanju sigurnosnih napomena i uputa mogu prouzročiti strujni udar ili izbijanje požara odnosno ozbiljne ozljede.

- **Čuvajte ove upute na sigurnom mjestu.**

Punjač koristite samo kada možete u potpunosti procijeniti sve funkcije i provesti ih bez ograničenja, pridržavajući se pritom odgovarajućih uputa.

- **Nadzirite djecu prilikom korištenja, čišćenja i održavanja ovog proizvoda.** Time ćete zajamčiti da se djeca ne igraju punjačem.

- **Punite samo litij-ionske baterije sustava POWER FOR ALL tipa PBA 18V kapaciteta 1,5 Ah i više (od 5 baterijskih ćelija).** Napon baterije mora odgovarati naponu punjenja punjača. Nemojte puniti baterije koje nisu punjive. U suprotnom postoji opasnost od požara i eksplozije.

-  **Ne izlažite punjač kiši ili vlazi.**  
Prodiranje vode u punjač povećava rizik od strujnog udara.

- **Održavajte punjač u čistom stanju.**  
U slučaju onečišćenja postoji opasnost od strujnog udara.

- **Prije svakog korištenja provjerite stanje punjača, kabela i utikača.** Nemojte koristiti punjač ako na njemu uočite oštećenja. Popravke punjača prepustite samo kvalificiranim stručnjacima uz primjenu isključivo originalnih rezervnih dijelova.

Oštećeni punjači, kablovi i utikači povećavaju rizik od strujnog udara.

- **Nemojte držati uključeni punjač na zapaljivim podlogama (npr. na papiru, tekstilu itd.) ili u zapaljivom okruženju.**

Postoji opasnost od požara uslijed zagrijavanja punjača tijekom punjenja.

- Ako se priključni kabel mora zamijeniti novim, iz sigurnosnih razloga to mora obaviti GARDENA ili ovlaštena servisna služba za GARDENA elektroalate.

- **Proizvod se ne smije koristiti dok se puni.**

- **Ove sigurnosne napomene odnose se samo na litij-ionske baterije od 18 V sustava POWER FOR ALL.**

- **Koristite bateriju samo u proizvodima partnerskih sustava POWER FOR ALL.** Punjive baterije od 18 V s naznakom POWER FOR ALL potpuno su kompatibilne sa sljedećim proizvodima: svi proizvodi partnerskih sustava POWER FOR ALL koji rade na 18 V.

- **Sljedite preporuke za punjive baterije sadržane u uputama za uporabu vašeg proizvoda.** Samo tako baterija i proizvod mogu sigurno raditi, a baterije se štite od opasnog preopterećenja.

- **Punite baterije samo u punjačima koje preporučuju proizvođač ili partneri sustava POWER FOR ALL.**

Kod punjača koji su namijenjeni za punjenje određenih tipova punjivih baterija postoji opasnost od požara u slučaju da se u njima pune baterije nekog drugog tipa (tip baterije: PBA 18V... / kompatibilni punjači: AL 18...).

- **Baterija se isporučuje djelomično napunjena.** Prije prve uporabe napunite bateriju do kraja u punjaču, kako bi dobili punu snagu.

- **Baterije čuvajte izvan dohvata djece.**

- **Ne otvarajte bateriju.** Postoji opasnost od kratkog spoja.

- **U slučaju oštećenja i nestručne uporabe baterije može doći do izbijanja isparenja. Baterija se može zapaliti ili eksplodirati.**

U slučaju nadraženosti isparenjima, izađite na svjež zrak i potražite pomoć liječnika. Ta isparenja mogu nadražiti dišne putove.

- **Iz nepropisno korištenih ili oštećenih punjivih baterija može iscuriti zapaljiva tekućina. Nemojte ju dodirivati. U slučaju nehotičnog kontakta isperite vodom. Ako tekućina dospje u oči, zatražite i pomoć liječnika.** Tekućina koja istječe iz baterija može nadražiti kožu i izazvati opekline.

- **Iz neispravne baterije može iscuriti tekućina i namočiti okolne predmete. Provjerite neposredno okruženje.** Očistite i zamijenite po potrebi.

- **Nemojte kratko spajati bateriju. Nekorištene punjive baterije držite podalje od uredskih spajalica, kovanica, ključeva, čavala, vijaka i drugih sitnih metalnih predmeta koji bi mogli izazvati kratki spoj kontakata baterije.** Kratak spoj između baterijskih kontakata može izazvati opekline ili požar.

- **Kontakti baterije mogu nakon korištenja biti vrući. Pazite na vruće kontakte kada uklanjate bateriju.**

- **Baterija se može oštetiti primjenom sile kao i šiljastim predmetima poput čavala ili odvijača.** Može doći do unutarnjeg kratkog spoja, a baterija se može zapaliti, pušiti, eksplodirati ili se pregrijati.

- **Ne održavajte oštećene baterije.** Sve radove na održavanju baterija treba obavljati isključivo proizvođač ili ovlaštena servisna služba.

-  **Zaštitite bateriju od vrućine, npr. dugotrajnog sunčevog zračenja, vatre, prljavštine, vode i vlage.**

Postoji opasnost od eksplozije i kratkog spoja.

- **Koristite i skladištite bateriju samo na okolnoj temperaturi između -20 °C i +50 °C.** Nemojte ostavljati bateriju ljeti u automobilu. Na temperaturama < 0 °C može doći do smanjenja učinkovitosti.

- **Bateriju puniti isključivo na temperaturama između 0 °C i +35 °C. Bateriju puniti preko USB priključka isključivo pri temperaturama između +10 °C i +35 °C.** Punjenje izvan naznačenog temperaturnog raspona može oštetiti bateriju ili povećati rizik od požara.

- **Nakon uporabe ostavite punjivu bateriju najmanje 30 minuta neka se ohladi.**

### 1.3.3 Dodatne sigurnosne napomene za električne sklopove

-  **OPASNOST!**  
Zastoj rada srca!

Ovaj proizvod pri radu stvara elektromagnetno polje. Ono pod određenim okolnostima može utjecati na način rada aktivnih ili pasivnih medicinskih implantata. Kako bi se umanjila opasnost od nastanka situacija u kojima

su moguće teške ili smrtonosne ozljede, osobama s medicinskim implantatima preporučujemo da se prije uporabe ovog proizvoda posavjetuju sa svojim liječnikom i proizvođačem implantata.

- Nemojte koristiti niti skladištiti oštećene baterije. Smjesta propisno odložite neispravne baterije u otpad.

- Punjač priključujte samo na izmjenični napon koji je naznačen na natpisnoj pločici.

- Nemojte na proizvod priključivati kabel za uzemljenje.

- Nemojte upotrebljavati proizvod ako prijeti opasnost od oluje.

- Zaštitite baterijske kontakte od vlage.

### 1.3.4 Dodatne napomene za osobnu sigurnost

-  **OPASNOST!**  
Opasnost od gušenja!

Postoji opasnost od gutanja sitnih dijelova. Prilikom uporabe plastične vreće imajte na umu opasnost od gušenja kod male djece.

- Tijekom montaže držite malu djecu na dovoljnoj udaljenosti.

- Nikada nemojte preopterećivati proizvod (rabite ga sukladno navodima iz uputa za uporabu).

- Nemojte koristiti proizvod u blizini vode.

- Obrezaivač granja koristite samo na predviđen način.

Rukovatelj ili korisnik je odgovoran za nezgode nad drugim osobama kao i ugrožavanje njih ili njihovog vlasništva.

- Naročito imajte u vidu da kada je teleskopska cijev izvučena imate veći radni domet, tako da postoji opasnost od ozljeđivanja osoba koje se nalaze u blizini.

- Uvijek nosite podobnu odjeću, rukavice i čvrste cipele.

- Provjerite teren na kojem ćete koristiti obrezaivač granja i uklonite žice, skrivene električne kabele i ostale strane predmete.

- Navucite štitnik prilikom svih radova podešavanja (naginjanje rezne glave, promjena duljine teleskopske cijevi).

- Nemojte postavljati obrezaivač granja tako da stoji na reznoj glavi.

- Prije upotrebe i nakon snažnog udara provjerite je li stroj polomljen ili oštećen.

- Prema potrebi predajte ga na popravak.

- Ne pokušavajte raditi nepotpunim proizvodom i nemojte na njemu neovlašteno vršiti izmjene.

### 1.3.5 Korištenje i održavanje električnog alata

Morate znati kako isključiti proizvod u slučaju nužde.

- Nemojte nositi obrezaivač granja držeći ga za štitnik.

- Nemojte koristiti obrezaivač granja ako mu je zaštitna oprema oštećena.

- Nemojte koristiti obrezaivač granja dok stojite na ljestvama.

- Obrezaivač granja koristite isključivo stojeći stabilno na čvrstoj podlozi.

- Izvadite bateriju:

- prije nego što ostavite obrezaivač granja bez nadzora;
- prije nego što uklonite blokadu;
- prije provjere, čišćenja ili drugih radova na obrezaivaču granja;
- kada pri radu naidete na neki predmet. Obrezaivač granja se smije koristiti samo nakon što se sa sigurnošću utvrdi da je u stanju sigurnom za rad;
- ako obrezaivač granja počne neobičajeno jako vibrirati. U tom se slučaju mora smjestiti preispitati. *Prekomjerno vibriranje može izazvati ozljede.*
- prije nego što proizvod prosljedite drugome.

Sve matice i vijci moraju biti čvrsto zategnuti kako bi se omogućio siguran rad proizvoda.

- Ako se tijekom rada zagrijao, ostavite obrezaivač granja neka se ohladi prije nego što ga uskladištite.

- Nemojte skladištiti obrezaivač granja na temperaturama preko 35 °C niti na mjestu koje je izloženo izravnom sunčevom zračenju.

- Obrezaivač granja se ne smije čuvati na mjestima sa statičkim elektricitetom.

- Pazite na odrezani materijal koji pada.

- Radove obavljajte samo na dnevnom svjetlu ili pri dobroj vidljivosti.

## 2. MONTAŽA

-  **OPASNOST!**

Postoji opasnost od posjeklina nožem!

U slučaju nehotičnog pokretanja postoji opasnost od posjekotina.

- Nosite zaštitne rukavice.

- Izvadite bateriju.

- Navucite štitnik na nož.

### 2.1 Montaža obrezaivača granja [sl. A1/A2]:

#### 2.1.1 Bez produžne cijevi (samo za br. art. 14774):

1. Natakните reznú glavu ③ do kraja na jedinicu ručke ②.  
*Pritom se jezičak ④ mora uvući u otvor ①.*
2. Zategnite maticu ④.

### 2.1.2 S produžnom cijevi (samo za br. art. 14776):



#### OPASNOST!

#### Opasnost od nanošenja tjelesnih ozljeda!

Smije se koristiti samo 1 produžna cijev.

→ Koristite samo jednu produžnu cev.

1. Natakните produžnu cijev ① do kraja na jedinicu ručke ②. Pritom se jezičak ③ mora uvući u otvor ④.
2. Zategnite maticu ⑤.
3. Natakните reznú glavu ③ do kraja na produžnu cijev ①. Pritom se jezičak ③ mora uvući u otvor ④.
4. Zategnite maticu ⑤.

### 2.2 Montaža kuke za granje (samo za br. art. 14774/14776) [sl. A3]:

Kuka za granje služi za lakše uklanjanje odrezanih grana iz krošnji drveća i grmlja.

#### 2.2.1 Montaža kuke za granje:

- Ugurajte kuku za granje ⑤ do kraja u prihvatnik ⑥ na reznój glavi ③ tako da zapor ⑦ čujno dosjedne. Uvjerite se da je zapor dosjedio.

#### 2.2.2 Demontaža kuke za granje:

1. Najprije povucite zapor ⑦ naviše.
2. Izvucite kuku ⑤ iz prihvatnika ⑥ na reznój glavi ③.

## 3. RUKOVANJE



#### OPASNOST!

#### Postoji opasnost od posjeklina nožem!

U slučaju nehotičnog pokretanja postoji opasnost od posjekotina.

→ Nosite zaštitne rukavice.

→ Izvadite bateriju.

→ Navucite štitnik na nož.

### 3.1 Punjenje baterije [sl. O1/O2/O3]:



#### POZOR!

Opskrbni napon mora odgovarati podacima na označnoj pločici punjača.

→ Pazite na napon strujne mreže.

#### Kod GARDENA baterijskih obrezača granja br. art. 14772-55/14774-55/14776-55 baterija i punjač nisu sadržani u isporuci.

Inteligentni postupak punjenja automatski prepoznaje napunjenost baterije i puni je optimalnom strujom punjenja, ovisno o temperaturi i naponu baterije.

To štiti bateriju koja uvijek ostaje potpuno napunjena dok stoji u punjaču.

1. Stisnite tipku za deblokadu ① pa izvadite bateriju ② iz držača ③.
2. Priklijučite punjač ④ na strujnu utičnicu.
3. Natakните punjač ④ na bateriju ②.

**Kada indikator punjenja baterije ④ na punjaču treperi zeleno, baterija se puni.**

**Ako indikator punjenja baterije ④ na punjaču trajno svijetli zeleno, to znači da je baterija napunjena do kraja** (Za trajanje punjenja vidi 7. TEHNIČKI PODACI).

4. Redovito tijekom punjenja provjeravajte napunjenost.
5. Kada se baterija ② napuni do kraja, skinite bateriju ② s punjača ④.

### 3.2 Značenje prikaznih elemenata:

#### 3.2.1 Indikacija na punjaču [sl. O3]:

##### Treperenje indikatora punjenja baterije ④

Dok se baterija puni, indikator punjenja baterije ④ treperi.

**Napomena:** Punjenje je moguće samo ako je temperatura baterije u dopuštenom temperaturnom rasponu za punjenje, vidi 7. TEHNIČKI PODACI.



##### Trajno svijetlo indikatora punjenja baterije ④

Indikator punjenja baterije ④ trajno svijetli kada je baterija sasvim napunjena ili ako je temperatura baterije izvan dopuštenog temperaturnog raspona za punjenje pa se stoga ne može puniti. Baterija se počinje puniti čim se dostigne dopušteno temperaturno područje.

Bez utaknute baterije trajno svijetlo indikatora punjenja baterije ④ ukazuje na to da je strujni utikač utaknut u mrežu i da je punjač spreman za rad.



#### 3.2.2 Prikaz napunjenosti baterije ④ na proizvodu [sl. O4/O1]:

Nakon pokretanja proizvoda pojavljuje se prikaz napunjenosti baterije ④ u trajanju od 5 sekundi.

##### Prikaz napunjenosti baterije

##### Napunjenost baterije

①, ② i ③ svijetle zeleno	67 – 100 % napunjena
① i ② svijetle zeleno	34 – 66 % napunjena
① svijetli zeleno	11 – 33 % napunjena
① treperi zeleno	0 – 10 % napunjena

#### Napunite bateriju kada LED ① zatreperi zeleno.

Ako LED indikator pogreške ④ svijetli ili treperi, vidi 6. OTKLANJANJE SMETNJI.

### 3.3 Radni položaj [sl. O5]:

→ Držite obrezač granja jednom rukom za gornji rukohvat ①, a drugom za ručku ②.

### 3.4 Izvlačenje teleskopske cijevi (samo za br. art. 14774/14776) [sl. O6]:

Teleskopska cijev ② može se izvući na proizvodnju duljinu do 40 cm.



#### OPASNOST!

#### Opasnost od nanošenja tjelesnih ozljeda!

Kada izvlačite teleskopsku cijev, možete zaglaviti ruku između stezne čahure i narančaste matice, ako pritom držite obrezač granja okrenut prema gore.

→ Držite obrezač granja vodoravno dok izvlačite teleskopsku cijev.

1. Otpustite narančastu maticu ③.
2. Izvucite teleskopsku cijev ② na željenu duljinu.
3. Ponovo zategnite narančastu maticu ③.

### 3.5 Naginjanje rezne glave [sl. O7]:

Rezna glava ③ se u koracima od po 20° može zakrenuti u 4 položaja u rasponu između 0° i 60°.

1. Pritisnite zglob ④ pa namjestite reznú glavu ③ tako da stoji pod željenim kutom.
2. Pustite reznú glavu ③ da dosjedne u željenom položaju. Uvjerite se da je rezna glava propisno dosjela.

### 3.6 Pokretanje obrezača granja [sl. O1]:



#### OPASNOST!

#### Opasnost od nanošenja tjelesnih ozljeda!

Postoji opasnost od ozljeda ako se proizvod prilikom otpuštanja pokretačke poluge ne zaustavi.

→ Nemojte premošćivati sigurnosnu opremu niti prekidače.

→ Nemojte npr. pričvršćivati pokretačku polugu za rukohvat.

#### 3.6.1 Pokretanje obrezača granja:

Proizvod ima dvostruki sigurnosni element (pokretačku polugu i sigurnosnu blokadu) kojim se sprječava njegovo nehotično uključivanje.

1. Postavite bateriju ② u držač ③ tako da čujno dosjedne.
2. Otvorite žabicu ④ štitnika pa ga skinite s noža.

- Držite obrezač granja jednom rukom za gornji rukohvat ⑩, a drugom za ručku ⑪.
- Povucite sigurnosnu blokadu ⑩ prema naprijed pa nakratko povucite pokretačku polugu ⑪ ka ručki ⑪.  
*Nož se minimalno zatvara i zatim potpuno otvara radi inicijalizacije. Obrezač granja je time spreman za rad.*
- Povucite sigurnosnu blokadu ⑩ prema naprijed pa povucite pokretačku polugu ⑪ ka rukohvatu ⑩.  
*Obrezač granja se zatvara i ostaje zatvoren dok god ne otpustite pokretačku polugu. Pritom se u trajanju od 5 sekundi pojavljuje prikaz napunjenosti baterije ⑨.*
- Otpustite sigurnosnu blokadu ⑩.

### 3.6.2 Funkcija vremenskog isključivanja:

Obrezač granja se samostalno isključuje ako se ne koristi dulje od 15 minuta. Nakon toga radi ponovne inicijalizacije morate iznova nakratko povući pokretačku polugu prema ručki.

### 3.7 Transport obrezača granja:

- Otpustite pokretačku polugu ⑪.  
*Obrezač granja se zaustavlja.*
- Izvadite bateriju.
- Navucite štitnik na nož.

## 4. ODRŽAVANJE



### OPASNOST!

#### Postoji opasnost od posjeklina nožem!

U slučaju nehotičnog pokretanja postoji opasnost od posjekotina.

- Nosite zaštitne rukavice.
- Izvadite bateriju.
- Navucite štitnik na nož.

### 4.1 Čišćenje obrezača granja:



### OPASNOST!

#### Opasnost od nanošenja tjelesnih ozljeda!

Opasnost od ozljeđivanja i rizik od oštećenja proizvoda.

- Nemojte prati proizvod u vodi niti pod mlazom vode (naročito ne mlazom vode pod visokim tlakom).
- Za čišćenje nemojte primjenjivati nikakve kemikalije, uključujući benzin i otapala. Njima se mogu uništiti važni plastični dijelovi.

### Ventilacijski otvori moraju uvijek biti čisti.

- Prebrišite obrezač granja vlažnom krpom.
- Otvore za zrak čistite mekanom četkom (nemojte se koristiti oštrim predmetima).
- Po potrebi očistite reznu glavu četkom.

### 4.2 Čišćenje baterije i punjača:

Prije priključivanja punjača uvjerite se da su vanjske površine i kontakti baterije i punjača suhi i čisti.

- Nemojte prati u tekućoj vodi.

#### 4.2.1 Čišćenje baterije:

Za čišćenje baterija nemojte koristiti nikakve kemikalije.

- S vremena na vrijeme mekanom, čistom i suhom četkicom očistite ventilacijske otvore i baterijske kontakte.

#### 4.2.2 Čišćenje punjača za baterije:

- Kontakte i plastične dijelove čistite mekanom i suhom krpom.

## 5. SKLADIŠTENJE

### 5.1 Stavljanje izvan funkcije:

Proizvod morate čuvati izvan domašaja djece.

- Izvadite bateriju.
- Navucite štitnik na nož.
- Napunite bateriju.
- Očistite obrezač granja, bateriju i punjač (vidi 4. ODRŽAVANJE).
- Čuvajte obrezač granja, bateriju i punjač na suhom, zatvorenom mjestu zaštićenom od mraza.

## 6. OTKLANJANJE SMETNJI



### OPASNOST!

#### Postoji opasnost od posjeklina nožem!

U slučaju nehotičnog pokretanja postoji opasnost od posjekotina.

- Nosite zaštitne rukavice.
- Izvadite bateriju.
- Navucite štitnik na nož.

### 6.1 Tablica grešaka:

Problem	Mogući uzrok	Pomoć
<b>Pokretačka poluga se ne može pritisnuti</b>	Pokretačka poluga se zaglavila.	→ Otpustite pokretačku polugu.
<b>Obrezač granja se ne pokreće ili se zaustavlja. LED ⑨ treperi zeleno [sl. 04]</b>	Baterija je prazna.	→ Napunite bateriju.
<b>Obrezač granja se ne pokreće ili se zaustavlja. LED indikator pogreške ⑩ svijetli crveno [sl. 04]</b>	Temperatura baterije je izvan dopuštenog temperaturnog područja.	→ Pričekajte da temperatura baterije ponovo bude između 0 °C i + 35 °C.
	Između baterijskih kontakata ima kapljica vode ili vlage.	→ Prebrišite kapljice vode ili vlagu suhom krpom.
	Zapreka blokira motor.	→ Uklonite zapreku.
<b>Obrezač granja se ne pokreće ili se zaustavlja. LED indikator pogreške ⑩ treperi crveno [sl. 04]</b>	Obrezač granja je neispravan.	→ Obratite se GARDENA servisu.
<b>Obrezač granja se ne pokreće ili se zaustavlja. LED indikator pogreške ⑩ ne svijetli [sl. 04]</b>	Baterija nije ispravno postavljena u držač.	→ Postavite bateriju pravilno u držač tako da čujno dosjedne.
	Baterija je neispravna.	→ Zamijenite bateriju.
<b>Punjenje nije moguće. Indikator punjenja baterije ⑨ trajno svijetli zeleno [sl. 03]</b>	Obrezač granja je neispravan.	→ Obratite se GARDENA servisu.
	Baterija nije ispravno postavljena na punjač.	→ Ispravno postavite bateriju na punjač.
	Baterijski kontakti su onečišćeni.	→ Očistite baterijske kontakte (npr. višestrukim vađenjem i umetanjem baterije. Prema potrebi zamijenite bateriju).
<b>Punjenje nije moguće. Indikator punjenja baterije ⑨ ne svijetli [sl. 03]</b>	Temperatura baterije je izvan dopuštenog temperaturnog područja.	→ Pričekajte da temperatura baterije ponovo bude između 0 °C i + 35 °C.
	Baterija je neispravna.	→ Zamijenite bateriju.
<b>Punjenje nije moguće. Indikator punjenja baterije ⑨ ne svijetli [sl. 03]</b>	Strujni utikač punjača nije ispravno utaknut.	→ Ispravno utaknite strujni utikač u utičnicu.
	Utičnica, strujni kabel ili punjač su neispravni.	→ Provjerite napon strujne mreže. Dajte punjač na provjeru ovlaštenoj trgovini ili GARDENA servisnoj službi.

### NAPOMENA:

Popravke prepustite samo stručnjacima servisnih centara tvrtke GARDENA ili specijaliziranim prodavačima koje je za to ovlastila GARDENA.

- U slučaju drugih smetnji obratite se servisnom centru tvrtke GARDENA.

## 7. TEHNIČKI PODACI

Obrezač granja	Jedinica	Vrijednost (br. art. 14772)	Vrijednost (br. art. 14774)	Vrijednost (br. art. 14776)
Maks. promjer grane	mm	28	28	28

Obrezaivač granja	Jedinica	Vrijednost (br. art. 14772)	Vrijednost (br. art. 14774)	Vrijednost (br. art. 14776)
<b>Maks. rezova po punjenju baterije</b>				
PBA 18V 2,0Ah W-B		400	400	400
PBA 18V 2,5Ah W-B		500	500	500
PBA 18V 3,0Ah W-B		600	600	600
PBA 18V 4,0Ah W-C		800	800	800
PBA 18V 5,0Ah W-C		1000	1000	1000
PBA 18V 6,0Ah W-C		1200	1200	1200
<b>Područje isklapanja teleskopske cijevi</b>				
	cm	–	215 – 255	320 – 360
<b>Maks. visina (kada je teleskopska cijev izvučena)</b>				
	cm	110	255	360
<b>Težina (bez baterije)</b>				
	kg	1,9	3,4	4,1
<b>Razina zvučnog tlaka <math>L_{pA}</math><sup>1)</sup> Nepouzdanost <math>k_{pA}</math></b>				
	dB (A)	65	63	57
		3	3	3
<b>Razina zvučne snage <math>L_{WA}</math><sup>2)</sup>: izmjerena / zajamčena Nepouzdanost <math>k_{WA}</math></b>				
	dB (A)	76 / 79	77 / 80	77 / 80
		3	3	3
<b>Vibracije šaka-ruka <math>a_{vhw}</math><sup>1)</sup> Nepouzdanost <math>k_{vhw}</math></b>				
	$m/s^2$	≤ 2,5	≤ 2,5	≤ 2,5
		1,5	1,5	1,5

Mjerni postupak prema: <sup>1)</sup> EN IEC 62841-4-2 <sup>2)</sup> RL 2000/14/EC / S.I. 2001/1701



**NAPOMENA:** Navedena vrijednost emisije vibracija izmjerena je sukladno normiranom postupku ispitivanja i može se primijeniti za usporedbu s nekim drugim elektroalatom. Ta se vrijednost također može primijeniti za privremenu procjenu izloženosti. Vrijednost emisije vibracija može varirati tijekom stvarne primjene elektroalata ovisno o načinu uporabe stroja. Iz sigurnosnih razloga nemojte raditi strojem dulje od 1 sata bez prekida.

Sustavna baterija PBA 18V 2,0Ah W-B	Jedinica	Vrijednost (br. art. 14902)
Napon baterije	V (DC)	18
Kapacitet baterije	Ah	2,0
Ukupni broj ćelija (litij-ion)		5
Prikladni punjači za baterije sustava POWER FOR ALL		AL 1810 CV / AL 1815 CV / AL 18V-20 / AL 1830 CV / AL 1880 CV

Punjač za baterije AL 1810 CV P4A	Jedinica	Vrijednost (br. art. 14900)
Napon mreže	V (AC)	220 – 240
Frekvencija mreže	Hz	50 – 60
Nazivna snaga	W	26
Napon punjenja baterije	V (DC)	18
Maks. struja punjenja baterije	mA	1000
<b>Trajanje punjenja baterije (pribl.)</b>		
PBA 18V 2,0Ah W-B	min	115
PBA 18V 2,5Ah W-B	min	136
PBA 18V 4,0Ah W-C	min	228
Dopušten temperaturni raspon za punjenje	°C	0 – 35
Težina sukladno EPTA proceduri 01:2014	kg	0,17
Stupanj zaštite		□ / II
Prikladne baterije sustava POWER FOR ALL		PBA 18V

## 8. PRIBOR/REZERVNI DIJELOVI

GARDENA Produžna cijev	Za produljenje br. art. 14774 ili kao zamjena.	br. art. 14772-20.630.00 Može se naručiti preko GARDENA servisa
GARDENA Zaštitna navlaka za punjive baterije Power+	Za zaštitu punjivih baterija od vlage.	br. art. 14800-00.600.36 Može se naručiti preko GARDENA servisa
GARDENA Sustavna baterija P4A PBA 18V/45 P4A PBA 18V/72	Baterija za produženje vremena rada ili za zamjenu.	br. art. 14903 br. art. 14905

GARDENA Punjač za brzo punjenje baterija AL 1830 CV P4A

Za brzo punjenje svih baterija sustava br. art. 14901  
POWER FOR ALL PBA 18V..W..

## 9. SERVIS

Adresa za kontakt navedena je na priloženom jamstvenom listu.

## 10. ODLAGANJE U OTPAD

### 10.1 Odlaganje obrezaivača granja u otpad

(prema Direktivi 2012/19/EU / S.I. 2013 br. 3113):



Nemojte odlagati proizvod u običan komunalni otpad. Morate ga zbrinuti sukladno važećim lokalnim propisima o zaštiti okoliša.

### VAŽNO!

→ Neupotrebljiv proizvod predajte lokalnom reciklažnom odlagalištu.

### 10.2 Odlaganje baterija u otpad:



Baterija proizvođača sadrži litij-ionske ćelije koje po isteku radnog vijeka treba odložiti odvojeno od običnog komunalnog otpada.

Li-ion

### VAŽNO!

1. Ispraznite litij-ionske baterijske ćelije do kraja (obratite se u vezi s tim GARDENA servisu).
2. Onemogućite kratko spajanje kontakata litij-ionskih baterijskih ćelija.
3. Odložite litij-ionske ćelije u otpad u skladu s propisima ili ih predajte lokalnom reciklažnom odlagalištu.

## sr/bs Baterijske makaze za grane EasyCut 110/18V P4A / Baterijski teleskopski sekač drveća i žbunja HighCut 250/18V P4A / HighCut 360/18V P4A

1. BEZBEDNOSNE NAPOMENE	108
2. MONTAŽA	111
3. RUKOVANJE	111
4. ODRŽAVANJE	112
5. SKLADIŠTENJE	112
6. OTKLANJANJE GREŠAKA	112
7. TEHNIČKI PODACI	113
8. PRIBOR/REZERVNI DELOVI	113
9. SERVIS	113
10. ODLAGANJE U OTPAD	113

Prevod originalnog uputstva.

## 1. BEZBEDNOSNE NAPOMENE

### 1.1 Tumačenje simbola:



Pročitajte uputstvo za rad.

Opasnost – držite ruke dalje od sečiva.

Uređaj nemojte da izlažete kiši.



Nosite zaštitne naočare i zaštitnu kacigu.



Održavajte razmak.



Opasnost po život od strujnog udara!  
Udaljite se na najmanje 10 m od strujnih kablova.



Pre čišćenja ili održavanja izvadite punjivu bateriju.

## 1.2 Opšte bezbednosne napomene

### 1.2.1 Opšte bezbednosne napomene za mašine



#### UPOZORENJE!

Pročitajte sve bezbednosne napomene, instrukcije, ilustracije i tehničke podatke priložene uz ovu mašinu.

Propusti kod pridržavanja instrukcija navedenih u nastavku mogu dovesti do strujnog udara ili izbijanja požara odnosno ozbiljnih povreda.

Sačuvajte sve bezbednosne napomene i instrukcije za kasnije. Pojam „Mašina“ koji se koristi u bezbednosnim napomenama odnosi se na mašine koji se napajaju sa strujne mreže (putem kabla) ili rade na baterijski pogon (bez kabla).

#### 1) Bezbednost na radnom mestu

**a) Pobrinite se da Vaše radno okruženje bude čisto i dobro osvetljeno.**

Nered ili nedovoljna osvetljenost radnog okruženja mogu dovesti do nesrećnih slučajeva.

**b) Nemojte da radite mašinom u zonama u kojima postoji opasnost od eksplozije, odnosno u kojima se nalaze zapaljive tečnosti, gasovi ili prašina.** Mašine mogu varničanjem da zapale prašinu ili isparenja.

**c) Pobrinite se da se tokom upotrebe mašine deca i druge osobe nalaze na bezbednoj udaljenosti.**

Odvlačenje pažnje može dovesti do gubitka kontrole nad mašinom.

#### 2) Bezbednost pri radu s električnom strujom

**a) Utikač za priključenje mašine an električnu mrežu mora da odgovara utičnici. Utikač ni na koji način ne sme da se menja. Ne koristite adapter-ske utikače s mašinama koje imaju zaštitno uzemljenje.**

Nemodifikovani utikači i odgovarajuće utičnice smanjuju rizik od strujnog udara

**b) Izbegavajte kontakt telom s uzemljenim površinama kao što su cevi, grejna tela, pećnice i frižideri.**

Ako Vam je telo uzemljeno, postoji povišeni rizik od strujnog udara.

**c) Mašine nemojte izlagati kiši ili vlazi.**

Prodiranje vode u mašinu povećava rizik od strujnog udara.

**d) Priključni kabl nemojte da koristite nenamenski, na primer kako biste mašinu nosili ili kačili ili za izvlačenje utikača iz utičnice. Zaštitite kabl od visokih temperatura, ulja, oštarih ivica kao i od pokretnih delova mašine.**

Oštećeni ili upleteni kabl povećava rizik od strujnog udara

**e) Kad mašinom radite na otvorenom, koristite samo produžne kablove koji se mogu koristiti na otvorenom. Upotreba produžnog kabla prikladnog za rad na otvorenom smanjuje rizik od strujnog udara.**

**f) Ukoliko ne možete da izbegnete upotrebu mašine u vlažnom okruženju, koristite zaštitni uređaj diferencijalne struje.**

Korišćenje zaštitnog uređaja diferencijalne struje smanjuje rizik od strujnog udara.

#### 3) Lična bezbednost

**a) Budite pažljivi, pazite na ono što radite, a radu sa mašinom pristupajte racionalno. Mašinu ne koristite ako ste umorni ili pod uticajem narkotika, alkohola ili lekova.**

Samo jedan trenutak nesmotrenosti i nepažnje pri korišćenju mašine može dovesti do ozbiljnih povreda.

**b) Koristite opremu i sredstva za ličnu zaštitu na radu i uvek nosite zaštitne naočare.** Nošenje sredstava za ličnu zaštitu na radu, poput respiratorne maske, neklizajuće sigurnosne obuće, zaštitne kacige ili antifona, zavisno od vrste i načina upotrebe mašine, smanjuje rizik od povreda.

**c) Izbegavajte nehotično puštanje u rad. Uverite se da je mašina isključena pre nego što je priključite na električnu mrežu odnosno na baterijsko napajanje, a posebno pre nego što je uzimate i premeštate.**

Mogući su nesrećni slučajevi ako prilikom nošenja mašine držite prst na prekidaču ili ako priključite uključenu mašinu na mrežu.

**d) Pre uključivanja mašine uklonite alate za podešavanje i ključeve za odvijanje. Komad alata ili ključ, ako se nađu u rotirajućem delu mašine, mogu izazvati povrede.**

**e) Izbegavajte neprirodan položaj tela. Zauzmite siguran stav i položaj pri radu i u svakom trenutku budite u ravnoteži.**

Na taj način ćete imati bolju kontrolu nad mašinom u neočekivanim situacijama.

**f) Nosite prikladnu odeću. Nemojte nositi široku odeću niti nakit. Držite kosu i odeću dovoljno daleko od pokretnih delova.**

Pokretni delovi uređaja mogu da zahvate delove široke odeće, nakit ili dugu kosu.

**g) Ako na uređaj mogu da se montiraju dodaci za usisavanje i sakupljanje prašine, priključite ih i koristite na ispravan način.**

Korišćenjem uređaja za usisavanje prašine smanjuje se opasnost od oštećenja koja mogu nastati zbog delovanja prašine.

**h) Ne dozvolite da Vas uljuljka lažni osećaj sigurnosti i nemojte zane-marivati sigurnosna pravila koja se odnose na mašinu čak ni kada ste se, nakon višekratne upotrebe, upoznali s radom mašine.**

Nemarno rukovanje može u trenutku dovesti do teških povreda.

#### 4) Način primene i rad sa mašinom

**a) Ne preopterećujte mašinu. Za svoje radove koristite mašinu koja je upravo za to i namenjena. Odgovarajućom mašinom i u propisanoj oblasti opterećenja, radićete bolje i bezbednije.**

**b) Nemojte da koristite mašinu čiji je prekidač neispravan.** Mašina koja više ne može da se uključi ili isključi je opasna i treba da se popravi.

**c) Izvucite utikač iz utičnice i/ili izvadite punjivu bateriju pre nego što započnete sa podešavanjem mašine, zamenom rezervnih delova ili pre nego što mašinu sklonite na stranu.**

Ove mere predostrožnosti sprečavaju nehotično uključivanje i pokretanje mašine.

**d) Mašine koje ne koristite čuvajte van domašaja dece. Osobama koje nisu upoznate sa načinom upotrebe ili koje nisu pročitale ovo uputstvo nemojte da dozvolite da koriste mašinu.**

Mašine su opasne ako ih koriste neiskusne osobe.

**e) O mašinama se brinite sa pažnjom. Proverite da li pokretni delovi rade besprekorno odnosno da ne zapinju, da nisu polomljeni ili oštećeni tako da to može da utiče na ispravan rad mašine. Pre upotrebe mašine pobrinite se da se eventualno oštećeni delovi poprave. Uzrok mnogobrojnim nesrećama pri radu jeste slabo ili nedovoljno održavanje mašine.**

**f) Rezne alate održavajte ostrim i čistim.** Propisno održavani rezni alati sa ostrim sečivima ne mogu tako brzo da blokiraju i njima se jednostavnije rukuje.

**g) Koristite mašinu, pribor, alate i drugo u skladu sa ovim uputstvom. Pritom uzmite u obzir uslove rada kao i radnje koje nameravate da izvršite.** Upotreba mašine za svrhe za koje nije predviđena može da dovede do opasnih situacija.

**h) Pobrinite se da ručke i rukohvati budu čisti i bez tragova ulja ili masti.**

Klizave ručke i rukohvati otežavaju bezbedno vođenje i kontrolu nad mašinom u neočekivanim situacijama.

#### 5) Način primene i rad sa baterijskim alatom

**a) Punite baterije samo u punjačima koje preporučuje proizvođač.**

Kod punjača koji su namenjeni za punjenje određenih tipova punjivih baterija postoji opasnost od požara u slučaju da se u njima pune baterije nekog drugog tipa.

**b) Za mašine koristite samo punjive baterije koje su za njih predviđene.** Upotrebom drugih punjivih baterija mogu se izazvati povrede, a može nastati i opasnost od požara.

**c) Držite male metalne predmete, kao što su spajalice, metalni novac, ključevi, ekseri ili zavrtnji, dalje od nekorišćenih punjivih baterija, kako biste izbegli moguće premošćenje baterijskih kontakata.**

Kratak spoj između baterijskih kontakata može izazvati opekotine ili požar.

**d) U slučaju nepropisnog korišćenja može doći do curenja tečnosti iz baterija. Izbegavajte kontakt s tom tečnošću. U slučaju nehotičnog kontakta isperite vodom. Ako tečnost dospe u oči, zatražite i lekarsku pomoć.** Tečnost koja iscuri iz baterija može da nadraži kožu i izazove opekotine.

**e) Nemojte koristiti bateriju koja je oštećena ili modifikovana.**

Oštećene ili modifikovane baterije mogu se ponašati nepredvidljivo i izazvati požar, eksploziju ili predstavljati opasnost od povreda.

**f) Ne izlažite bateriju otvorenom plamenu niti visokim temperaturama.** Vatra ili temperature preko 130 °C mogu dovesti do eksplozije.

**g) Poštujte sve instrukcije za punjenje, a bateriju odnosno baterijski alat nemojte nikada puniti pri temperaturama van granica navedenih u uputstvu za rad. Pogrešno punjenje ili punjenje baterije pri temperaturama izvan dozvoljenog opsega može uništiti bateriju i uvećati opasnost od požara.**

#### 6) Servis

**a) Popravke mašine prepustite isključivo kvalifikovanom stručnom osoblju uz primenu isključivo originalnih rezervnih delova.**

Na taj način ćete da osigurate da se održi trajna sigurnost mašine.

**b) Nemojte da održavate oštećene baterije.** Sve radove na održavanju baterija treba da izvodi isključivo proizvođač ili ovlašćena servisna služba.

Nacionalni propisi mogu da ograniče primenu sekača granja.

Pre upotrebe kao i nakon pada ili drugih udara proverite da li je proizvod oštećen ili neispravan.

#### 1.2.2 Bezbednosne napomene za sekač granja:

**a) Sve delove tela držite dalje od sečiva. Ne pokušavajte da uklanjate ili pridržavate materijal koji sečete dok sečivo radi. Sečiva se nakon isključivanja prekidača i dalje kreću. Samo jedan trenutak nesmotrenosti i nepažnje pri korišćenju sekača granja može dovesti do ozbiljnih povreda.**

**b) Sekač granja nosite držeći ga za ručku dok sečivo miruje i nemojte približavati prste prekidačima za napajanje.**

Propisno nošenje sekača granja smanjuje opasnost od nehotičnog pokretanja i time izazvanih povreda sečivom.

**c) Prilikom transporta ili čuvanja sekača granja uvek navucite štitnik na sečiva.**

Propisno rukovanje sekačem granja smanjuje opasnost od povreda sečivom.

**d) Prilikom uklanjanja zaglavljenog odsečenog materijala i radova održavanja pazite da su svi prekidači za napajanje isključeni, a baterijski blok izvađen ili odvojen.**

Nehotično uključivanje sekača granja tokom uklanjanja zaglavljenog odsečenog materijala ili radova održavanja može prouzrokovati povrede.

e) Prilikom uklanjanja zaglavljene odsečenog materijala i radova održavanja pazite da su svi prekidači za napajanje isključeni, a blokada uključivanja aktivirana.

Nehotično uključivanje sekača granja tokom uklanjanja zaglavljene odsečenog materijala ili radova održavanja može prouzrokovati povrede.

f) Sekač granja držite isključivo za izolovane rukohvate, budući da sečivo može da dođe u kontakt sa skrivenim kablovima.

Kontakt sečiva s kablom pod naponom može da stavi metalne delove pod napon i tako prouzrokuje električni udar.

g) Udaljite sve kablove iz područja sečenja.

Kablovi mogu biti skriveni u žbunju tako da ih sečivo može nehotično prerezati.

h) Nemojte raditi sekačem granja kada je vreme loše niti kada postoji opasnost od udara groma. Time se smanjuje opasnost od udara groma.

### 1.2.3 Bezbednosne napomene za teleskopski sekač granja:

a) Kako biste izbegli opasnost od strujnog udara, nemojte nikada da koristite teleskopski sekač granja u blizini električnih instalacija.

Dodirivanje strujnih kablova ili rad u njihovoj blizini može prouzrokovati teške povrede ili smrtonosni strujni udar.

b) Teleskopskim sekačem granja uvek rukujte obema rukama. Držite teleskopski sekač granja obema rukama, kako biste izbegli gubitak kontrole nad njim.

c) Nosite prikladnu zaštitnu kacigu kada teleskopskim sekačem granja orezujete rastlinje iznad glave.

Padajući prerezani materijal može da izazove teške povrede.

→ Pretražite žbunje u pogledu zaklonjenih objekata (npr. žičane ograde ili skrivenih kablova).

→ Koristite zaštitni uređaj diferencijalne struje sa strujom kvara od 30 mA ili manje.

→ Držite sekač granja obema rukama za obe ručke.

→ Dok koristite proizvod, stojte na tlu, a ne na merdevinama ili sličnim nestabilnim uzvišenjima.

→ Pre nego što počnete da koristite sekač granja, uverite se da su blokirni mehanizmi svih pokretnih delova (npr. produžene šipke i zakretnog elementa) zaključeni.

## 1.3 Dodatne bezbednosne napomene

### 1.3.1 Namenska upotreba:

GARDENA Sekač granja namenjen je za sečenje granja maksimalne debljine do 28 mm s drveća, živica, grmlja i šiblja u okućnicama ili baštama.

Proizvod nije namenjen za dugotrajnu upotrebu (profesionalni rad).



#### OPASNOST!

Opasnost od telesnih povreda!

→ Velike grane mogu da padnu na vas ili da se pri padu odbiju od zemlje i povrede vas pa zato nemojte da ih sečete u komadu, deo po deo.

→ Nemojte stajati ispod grane koju sečete.

→ Nemojte koristiti sekač granja za održavanje ribnjaka.

### 1.3.2 Bezbednosne napomene za baterije i punjače



Pročitajte sve bezbednosne napomene i instrukcije.

Propusti kod pridržavanja bezbednosnih napomena i instrukcija mogu dovesti do električnog udara ili izbijanja požara odnosno ozbiljnih povreda.

→ Čuvajte ovo uputstvo na sigurnom mestu.

Punjač koristite samo kada možete u potpunosti da procenite sve funkcije i sprovedete ih bez ograničenja, pridržavajući se pritom odgovarajućih uputstava.

→ Nadgledajte decu tokom korišćenja, čišćenja i održavanja ovog proizvoda. Time ćete zagarantovati da se deca ne igraju punjačem.

→ Punite samo litijum-jonske baterije sistema POWER FOR ALL tipa PBA 18V kapaciteta 1,5 Ah i više (od 5 baterijskih ćelija). Napon baterije mora da odgovara naponu punjenja punjača. Nemojte da punite baterije koje nisu punjive. U suprotnom postoji opasnost od požara i eksplozije.



Punjač nemojte izlagati kiši ili vlazi.

Prodiranje vode u punjač povećava rizik od strujnog udara.

→ Održavajte punjač u čistom stanju.

U slučaju zaprljanja postoji opasnost od strujnog udara.

→ Pre svakog korišćenja proverite stanje punjača, kabla i utikača.

Nemojte da koristite punjač ako na njemu zapazite oštećenja. Popravke punjača prepustite samo kvalifikovanim stručnjacima uz primenu isključivo originalnih rezervnih delova.

Oštećeni punjači, kablovi i utikači povećavaju rizik od strujnog udara.

→ Nemojte držati uključeni punjač na zapaljivim podlogama (npr. na papiru, tekstilu itd.) ili u zapaljivom okruženju.

Postoji opasnost od požara usled zagrevanja punjača tokom punjenja.

→ Ako priključni kabl mora da se zameni novim, iz bezbednosnih razloga to mora da obavi GARDENA ili ovlašćena servisna služba za GARDENA elektroalate.

→ Proizvod ne sme da se koristi dok se puni.

→ Ove bezbednosne napomene odnose se samo na litijum-jonske baterije od 18 V sistema POWER FOR ALL.

→ Koristite bateriju samo u proizvodima partnerskih sistema POWER FOR ALL. Punjive baterije od 18 V sa naznakom POWER FOR ALL potpuno su kompatibilne sa sledećim proizvodima: svi proizvodi partnerskih sistema POWER FOR ALL koji rade na 18 V.

→ Sledite preporuke za punjive baterije sadržane u uputstvu za upotrebu vašeg proizvoda. Samo tako baterija i proizvod mogu da rade bezbedno, a baterije se štite od opasnog preopterećenja.

→ Punite baterije samo u punjačima koje preporučuju proizvođač ili partneri sistema POWER FOR ALL.

Kod punjača koji su namenjeni za punjenje određenih tipova punjivih baterija postoji opasnost od požara ako se u njima pune baterije nekog drugog tipa (tip baterije: PBA 18 V... / kompatibilni punjači: AL 18...).

→ Baterija se isporučuje delimično napunjena. Pre prve upotrebe napunite bateriju do kraja u punjaču, kako bi dobila punu snagu.

→ Baterije čuvajte van domašaja dece.

→ Ne otvarajte bateriju. Postoji opasnost od kratkog spoja.

→ U slučaju oštećenja i nestručne upotrebe baterije, može doći do izbijanja isparenja. Baterija može da se zapali ili eksplodira.

U slučaju nadraženosti isparenjima, izađite na svež vazduh i zatražite pomoć lekara. Ta isparenja mogu da izazovu iritaciju respiratornih organa.

→ U slučaju nepravilnog korišćenja ili upotrebe oštećenih baterija iz njih može da iscuri tečnost koja je zapaljiva. Izbegavajte kontakt s tom tečnošću. U slučaju nehotičnog kontakta isperite vodom. Ako tečnost dospe u oči, zatražite i lekarsku pomoć.

Tečnost koja iscuri iz baterija može da nadraži kožu i izazove opekotine.

→ Iz neispravne baterije može da iscuri tečnost i nakvasi predmete u okolini. Proverite neposredno okruženje. Očistite i zamenite prema potrebi.

→ Nemojte kratko spajati bateriju. Držite sitne metalne predmete, kao što su spajalice, metalni novac, ključevi, ekseri ili zavrtnji, dalje od nekorišćenih punjivih baterija, kako biste izbegli moguće premošćenje baterijskih kontakata.

Kratkaj spoj između baterijskih kontakata može izazvati opekotine ili požar.

→ Nakon korišćenja kontakti baterije mogu da budu vreli. Prilikom uklanjanja baterije obratite pažnju na vrela kontakte.

→ Baterija može da se ošteti primenom sile kao i šiljatim predmetima kao što su ekseri ili odvijači. Može doći do unutrašnjeg kratkog spoja, a baterija može da se zapali, zadimi, eksplodira ili se pregreje.

→ Nemojte da održavate oštećene baterije. Sve radove na održavanju baterija treba da izvodi isključivo proizvođač ili ovlašćena servisna služba.

→ Zaštitite bateriju od vrućine, npr. dugotrajnog sunčevog zračenja, vatre, prljavštine, vode i vlage.



Postoji opasnost od eksplozije i kratkog spoja.

→ Koristite i skladištite bateriju samo pri temperaturama između -20 °C i +50 °C. Tokom leta nemojte da ostavljate bateriju u automobilu. Na temperaturama < 0 °C može doći do smanjenja efikasnosti.

→ Bateriju punite isključivo na temperaturama između 0 °C i +35 °C. Bateriju punite preko USB priključka isključivo pri temperaturama između +10 °C i +35 °C. Punjenje van naznačenog temperaturnog raspona može da ošteti bateriju ili poveća rizik od požara.

→ Nakon upotrebe sačekajte najmanje 30 minuta da se punjiva baterija ohladi.

### 1.3.3 Dodatne bezbednosne napomene za električne sklopove



#### OPASNOST!

Zastoj rada srca!

Oko proizvoda se tokom rada stvara elektromagnetsko polje. Pod određenim okolnostima ono može da utiče na način rada aktivnih ili pasivnih medicinskih implantata. Kako bi se umanjila opasnost od nastanka situacija u kojima su moguće teške ili čak smrtonosne povrede, osobama sa medicinskim implantatima preporučujemo da se pre korišćenja ovog uređaja posavetuju sa svojim lekarom i proizvođačem implantata.

→ Nemojte da upotrebljavate niti skladištite oštećene baterije. Smesta propisno odložite neispravne baterije u otpad.

→ Punjač priključujte samo na naizmenični napon koji je naveden na tipskoj pločici.

→ Nemojte da priključujete kabl za uzemljenje na proizvod.

→ Nemojte koristiti proizvod ako preći opasnost od nevremena.

→ Zaštitite baterijske kontakte od vlage.

### 1.3.4 Dodatne napomene za ličnu bezbednost



#### OPASNOST!

Opasnost od gušenja!

Sitniji delovi mogu lako da se progutaju. Postoji opasnost od gušenja male dece plastičnom kesom.

→ Tokom montaže držite malu decu na dovoljnoj udaljenosti.

→ Nikada nemojte preopterećivati proizvod (koristite ga u skladu s navodima iz uputstva za rad).

→ Nemojte da koristite proizvod u blizini vode.

→ Sekač granja koristite samo na predviđen način. Rukovalac ili korisnik je odgovoran za nesreće nad drugim osobama kao i ugrožavanje njih ili njihove imovine.

→ Naročito imajte u vidu da kada je teleskopska cev izvučena imate veći radni domet, tako da postoji opasnost od povređivanja osoba koje se nalaze u blizini.

→ Uvek nosite prikladnu odeću, rukavice i čvrstu obuću.

→ Proverite oblast u kojoj treba koristiti sekač granja i uklonite iz nje sve žice, skrivene električne kablove i ostale strane predmete.

→ Navucite štitičnik prilikom svih radova podešavanja (naginjanje rezne glave, promena dužine teleskopske cevi).

→ Sekač granja nemojte postavljati tako da stoji na reznoj glavi.

→ Pre upotrebe i nakon pretrpelog snažnog udara, proverite da li je mašina polomljena ili oštećena.

→ Dajte da se popravi, ako je potrebno.

→ Nikada nemojte pokušavati da radite nepotpunim proizvodom niti da na njemu neovlašćeno vršite izmene.

### 1.3.5 Upotreba i održavanje električnih alata

Morate znati kako da proizvod isključite u slučajevima opasnosti.

- Sekač granja nemojte da nosite tako što ćete ga držati za štitnik.
- Nemojte koristiti sekač granja ukoliko mu je zaštitna oprema oštećena.
- Nemojte da koristite sekač granja dok stojite na merdevinama.
- Sekač granja koristite samo stojeći stabilno na čvrstoj podlozi.
- Izvucite bateriju:
  - pre nego što sekač granja ostavite bez nadzora;
  - pre nego što uklonite blokadu;
  - pre provere, čišćenja ili drugih radova na sekaču granja;
  - kada pri radu zapnete o neki predmet. Sekač granja sme da se koristi samo nakon što se sa sigurnošću utvrdi da je u stanju sigurnom za rad;
  - ako sekač granja počne neobičajno jako da vibrira. U tom slučaju je neophodno odmah ga prekontrolisati.

*Prekomerno vibriranje može da izazove povrede.*

- pre nego što se proizvod preda drugome.

Sve navrtke i vijci moraju biti čvrsto zategnuti kako bi se omogućio siguran rad proizvoda.

- Ukoliko se tokom rada zagrejava, ostavite sekač granja da se ohladi pre nego što ga uskladištite.
- Nemojte da skladištite sekač granja na temperaturama višim od 35 °C niti na mestu koje je izloženo direktnom sunčevom zračenju.
- Sekač granja se ne sme čuvati na mestima sa statičkim elektricitetom.
- Pazite na odsečeni materijal koji pada.
- Radove obavljajte samo na dnevnom svetlu ili pri dobroj vidljivosti.

## 2. MONTAŽA



### OPASNOST!

#### Postoji opasnost od posekotina sečivom!

U slučaju nehotičnog pokretanja postoji opasnost od posekotina.

- Nosite zaštitne rukavice.
- Izvadite bateriju.
- Navucite štitnik na sečivo.

### 2.1 Montaža sekača granja [sl. A1/A2]:

#### 2.1.1 Bez produžne cevi (samo za art. 14774):

1. Navucite reznu glavu ③ do kraja na jedinicu ručke ②.  
*Pazite pritom da se ispupčenje ④ uvuče u otvor ①.*
2. Zategnite navrtku ④.

#### 2.1.2 Sa produžnom cevi (samo za art. 14776):



### OPASNOST!

#### Opasnost od telesnih povreda!

Dozvoljeno je da se koristi samo 1 produžna cev.

- Koristite samo jednu produžnu cev.

1. Navucite produžnu cev ① do kraja na jedinicu ručke ②.  
*Pazite pritom da se ispupčenje ④ uvuče u otvor ①.*
2. Zategnite navrtku ④.
3. Navucite reznu glavu ③ do kraja na produžnu cev ①.  
*Pazite pritom da se ispupčenje ④ uvuče u otvor ①.*
4. Zategnite navrtku ④.

### 2.2 Montaža kuke za granje (samo za art. 14774/14776) [sl. A3]:

Kuka za granje služi za lakše uklanjanje isečenih grana iz krošnji drveća i žbunja.

#### 2.2.1 Montaža kuke za granje:

- Ugurajte kuku za granje ⑤ do kraja u prihvatnik ⑥ na reznoj glavi ③ tako da se učvrstnik ⑦ čujno uglati.  
*Uverite se da se učvrstnik uglatio.*

#### 2.2.2 Demontaža kuke za granje:

1. Najpre povucite učvrstnik ⑦ uvis.
2. Izvucite kuku ⑤ iz prihvatnika ⑥ na reznoj glavi ③.

## 3. RUKOVANJE



### OPASNOST!

#### Postoji opasnost od posekotina sečivom!

U slučaju nehotičnog pokretanja postoji opasnost od posekotina.

- Nosite zaštitne rukavice.
- Izvadite bateriju.
- Navucite štitnik na sečivo.

### 3.1 Punjenje baterije [sl. O1/O2/O3]:



### PAŽNJA!

Dovodni napon mora da odgovara podacima sa natpisne pločice punjača.

- Pazite na napon električne mreže.

### Kod GARDENA baterijskih sekača granja art. 14772-55/14774-55/14776-55 baterija i punjač nisu sadržani u isporuci.

Inteligentni postupak punjenja automatski prepoznaje napunjenost baterije i puni je optimalnom strujom punjenja, zavisno od temperature i napona baterije.

To štiti bateriju koja uvek ostaje potpuno napunjena dok stoji u punjaču.

1. Pritisnite taster za deblokadu ① pa izvadite punjivu bateriju ② iz držača ③.
2. Priključite punjač ④ na strujnu utičnicu.
3. Nataknite punjač ④ na bateriju ②.

#### Kada indikator punjenja baterije ⑤ na punjaču treperi zeleno, baterija se puni.

**Ako indikator punjenja baterije ⑤ na punjaču trajno svetli zeleno, to znači da je baterija napunjena do kraja** (za trajanje punjenja vidi 7. TEHNIČKI PODACI).

4. Redovno tokom punjenja proveravajte napunjenost.
5. Kada se baterija ② napuni do kraja, možete skinuti bateriju ② s punjača ④.

### 3.2 Značenje prikaznih elemenata:

#### 3.2.1 Prikaz na punjaču [sl. O3]:

##### Treperenje indikatora punjenja baterije ⑤



Dok se baterija puni, indikator punjenja baterije ⑤ **treperi**.

**Napomena:** postupak punjenja je moguć samo ako je temperatura baterije u dozvoljenom temperaturnom rasponu za punjenje, vidi 7. TEHNIČKI PODACI.

##### Trajno svetlo indikatora punjenja baterije ⑤



Indikator punjenja baterije ⑤ **trajno svetli** kada je baterija sasvim napunjena ili ako je temperatura baterije van dozvoljenog temperaturnog raspona za punjenje pa zato ne može da se puni. Baterija počinje da se puni čim se dostigne dozvoljeni raspon temperature.

Bez utaknute baterije **trajno svetlo** indikatora punjenja baterije ⑤ ukazuje na to da je strujni utikač utaknut u mrežu i da je punjač spreman za rad.

#### 3.2.2 Prikaz napunjenosti baterije ⑤ na proizvodu [sl. O4/O1]:

**Nakon pokretanja proizvoda se na 5 sekundi pojavljuje prikaz napunjenosti baterije ⑤.**

##### Prikaz napunjenosti baterije

##### Napunjenost baterije

⑤, ⑥ i ⑦ svetle zeleno	67 – 100 % napunjena
⑤ i ⑥ svetle zeleno	34 – 66 % napunjena
⑤ svetli zeleno	11 – 33 % napunjena
⑤ treperi zeleno	0 – 10 % napunjena

#### Napunite bateriju kada LED ⑤ treperi zeleno.

Ako LED indikator greške ⑥ svetli ili treperi, vidi 6. OTKLANJANJE GREŠAKA.

### 3.3 Radni položaj [sl. O5]:

- Držite sekač granja jednom rukom za gornji rukohvat ⑧, a drugom za ručku ⑨.

### 3.4 Izvlačenje teleskopske cevi (samo za art. 14774/14776) [sl. 06]:

Teleskopska cev ② se može izvući na proizvoljnu dužinu do 40 cm.



#### OPASNOST!

##### Opasnost od telesnih povreda!

Kada izvlačite teleskopsku cev, možete zaglaviti ruku između stezne čaure i narandžaste navrtke ukoliko pritom držite sekač granja okrenut na gore.

→ Držite sekač granja vodoravno dok izvlačite teleskopsku cev.

1. Otpustite narandžastu navrtku ②.
2. Izvucite teleskopsku cev ② na željenu dužinu.
3. Ponovo zategnite narandžastu navrtku ②.

### 3.5 Naginjanje rezne glave [sl. 07]:

Rezna glava ③ može u koracima od po 20° da se zakrene u 4 položaja u rasponu između 0° i 60°.

1. Pritisnite zglob ⑩ pa namestite reznu glavu ③ tako da stoji pod željenim uglom.
2. Pustite neka se rezna glava ③ uglati pod željenim uglom.  
*Uverite se da se rezna glava uglatila.*

### 3.6 Pokretanje sekača granja [sl. 01]:



#### OPASNOST!

##### Opasnost od telesnih povreda!

Postoji opasnost od povreda ako se proizvod prilikom otpuštanja pokretačke poluge ne zaustavi.

- Nemojte premošćavati sigurnosnu opremu niti prekidače.
- Nemojte npr. pričvršćivati pokretačku polugu za ručku.

#### 3.6.1 Pokretanje sekača granja:

Proizvod ima dvostruki sigurnosni element (pokretačku polugu i sigurnosnu blokadu), koji sprečava njegovo nehotično uključivanje.

1. Postavite bateriju ⑥ u držač ① tako da čujno dosedne.
2. Otvorite žabicu ⑭ štitnika pa ga skinite sa sečiva.
3. Držite sekač granja jednom rukom za gornji rukohvat ①, a drugom za ručku ⑧.
4. Povucite sigurnosnu blokadu ⑩ prema napred pa nakratko povucite pokretačku polugu ⑪ prema ručki ⑧.  
*Sečivo se minimalno zatvara i nakon toga potpuno otvara radi inicijalizacije.  
Sekač granja je sada spreman za rad.*
5. Povucite sigurnosnu blokadu ⑩ prema napred pa povucite pokretačku polugu ⑪ prema ručki ⑧.  
*Sekač granja se zatvara i ostaje zatvoren sve dok ne otpustite pokretačku polugu. Prilikom toga na 5 sekundi pojavljuje prikaz napunjenosti baterije ⑨.*
6. Otpustite sigurnosnu blokadu ⑩.

#### 3.6.2 Funkcija vremenskog isključivanja:

Sekač granja se samostalno isključuje ako se koristi duže od 15 minuta. Nakon toga radi ponovne inicijalizacije morate ponovo nakratko da povučete pokretačku polugu prema ručki.

### 3.7 Transport sekača granja:

1. Otpustite pokretačku polugu ⑪.  
*Sekač granja se zaustavlja.*
2. Izvadite bateriju.
3. Navucite štitnik na sečivo.

## 4. ODRŽAVANJE



#### OPASNOST!

##### Postoji opasnost od posekotina sečivom!

U slučaju nehotičnog pokretanja postoji opasnost od posekotina.

- Nosite zaštitne rukavice.
- Izvadite bateriju.
- Navucite štitnik na sečivo.

### 4.1 Čišćenje sekača granja:



#### OPASNOST!

##### Opasnost od telesnih povreda!

Opasnost od povreda i rizik od oštećenja proizvoda.

- Nemojte prati proizvod u vodi niti pod mlazom vode (naročito ne mlazom vode pod visokim pritiskom).
- Za čišćenje nemojte da koristite nikakve hemikalije kao što su benzin i rastvarači. Neki od njih mogu da unište važne plastične delove.

### Ventilacioni otvori moraju uvek da budu čisti.

1. Prebrišite sekač granja vlažnom krpom.
2. Otvore za vazduh čistite mekanom četkom (nemojte da koristite oštre predmete).
3. Po potrebi očistite reznu glavu četkom.

### 4.2 Čišćenje punjive baterije i punjača:

Spoljašnje površine i kontakti baterije i punjača moraju biti čisti i suvi pre nego što se priključi punjač.

→ Nemojte da koristite tekuću vodu.

#### 4.2.1 Čišćenje baterije:

Za čišćenje baterija nemojte da koristite nikakve hemikalije.

→ Povremeno mekanom, čistom i suvom četkicom očistite ventilacione otvore i baterijske kontakte.

#### 4.2.2 Čišćenje punjača za baterije:

→ Kontakte i plastične delove brišite mekanom, suvom krpom.

## 5. SKLADIŠTENJE

### 5.1 Za vreme nekorisćenja:

Proizvod morate da čuvate van domašaja dece.

1. Izvadite bateriju.
2. Navucite štitnik na sečivo.
3. Napunite bateriju.
4. Očistite sekač granja, bateriju i punjač (vidi 4. ODRŽAVANJE).
5. Sekač granja, bateriju i punjač čuvajte u suvom, zatvorenom prostoru zaštićenom od mraza.

## 6. OTKLANJANJE GREŠAKA



#### OPASNOST!





##### Postoji opasnost od posekotina sečivom!

U slučaju nehotičnog pokretanja postoji opasnost od posekotina.

- Nosite zaštitne rukavice.
- Izvadite bateriju.
- Navucite štitnik na sečivo.

### 6.1 Tabela grešaka:

Problem	Mogući uzroci	Pomoć
Pokretačka poluga ne može da se pritisne	Pokretačka poluga se zaglavila.	→ Otpustite pokretačku polugu.
Sekač granja se ne pokreće ili se zaustavlja. LED ⑨ treperi zeleno [sl. 04]	Baterija je prazna.	→ Napunite bateriju.

Problem	Mogući uzroci	Pomoć
Sekač granja se ne pokreće ili se zaustavlja. LED indikator greške  svetli crveno [sl. 04]	Temperatura baterije je van dozvoljenog raspona.	→ Sačekajte da se postigne temperatura baterije između 0 °C – + 35 °C.
	Između baterijskih kontakata ima kapljica vode ili vlage.	→ Suvom krpom prebrišite kapljice vode ili vlagu.
	Prepreka blokira motor.	→ Uklonite prepreku.
Sekač granja se ne pokreće ili se zaustavlja. LED indikator greške  treperi crveno [sl. 04]	Sekač granja je neispravan.	→ Obratite se servisnoj službi preduzeća GARDENA.
Sekač granja se ne pokreće ili se zaustavlja. LED indikator greške  ne svetli [sl. 04]	Baterija nije ispravno postavljena u držač.	→ Postavite bateriju u potpunosti u držač tako da se čujno uglati.
	Baterija je neispravna.	→ Zamenite bateriju.
	Sekač granja je neispravan.	→ Obratite se servisnoj službi preduzeća GARDENA.
Postupak punjenja nije moguć. Indikator punjenja baterije  trajno svetli zeleno [sl. 03]	Baterija nije pravilno postavljena na punjač.	→ Pravilno stavite bateriju na punjač.
	Baterijski kontakti su zaprljani.	→ Očistite kontakte baterije (npr. višekratnim postavljanjem i vađenjem baterije. Po potrebi zamenite bateriju).
	Temperatura baterije je van dozvoljenog raspona.	→ Sačekajte da se postigne temperatura baterije između 0 °C – + 35 °C.
	Baterija je neispravna.	→ Zamenite bateriju.
Postupak punjenja nije moguć. Indikator punjenja baterije  ne svetli [sl. 03]	Strujni utikač punjača nije pravilno utaknut.	→ Pravilno utaknite strujni utikač u utičnicu.
	Utičnica, strujni kabl ili punjač su neispravni.	→ Proverite napon električne mreže. Ovlašćenju trgovini GARDENA proizvođača ili GARDENA servisnoj službi prepustite proveru punjača.

#### NAPOMENA:

Popravke prepustite samo stručnjacima servisnih centara preduzeća GARDENA ili specijalizovanim prodavcima koje je u tu svrhu ovlastila GARDENA.

→ U slučaju drugih smetnji obratite se servisnom centru preduzeća GARDENA.

## 7. TEHNIČKI PODACI

Sekač granja	Jedinica	Vrednost (art. 14772)	Vrednost (art. 14774)	Vrednost (art. 14776)
Maks. prečnik grane	mm	28	28	28
Maks. rezova po punjenju baterije				
PBA 18V 2,0Ah W-B		400	400	400
PBA 18V 2,5Ah W-B		500	500	500
PBA 18V 3,0Ah W-B		600	600	600
PBA 18V 4,0Ah W-C		800	800	800
PBA 18V 5,0Ah W-C		1000	1000	1000
PBA 18V 6,0Ah W-C		1200	1200	1200
Raspon izvlačenja teleskopske cevi	cm	–	215 – 255	320 – 360
Maks. visina (kada je teleskopska cev izvučena)	cm	110	255	360
Težina (bez punjive baterije)	kg	1,9	3,4	4,1
Nivo zvučnog pritiska $L_{pA}$ <sup>1)</sup> Nepouzdanost $k_{pA}$	dB (A)	65 3	63 3	57 3
Nivo zvučne snage $L_{WA}$ <sup>2)</sup> : izmeren/garantovan Nepouzdanost $k_{WA}$	dB (A)	76 / 79 3	77 / 80 3	77 / 80 3
Vibracije šaka-ruka $a_{vhw}$ <sup>1)</sup> Nepouzdanost $k_{vhw}$	m/s <sup>2</sup>	≤ 2,5 1,5	≤ 2,5 1,5	≤ 2,5 1,5

Merni postupak prema: <sup>1)</sup> EN IEC 62841-4-2 <sup>2)</sup> RL 2000/14/EC / S.I. 2001/1701



**NAPOMENA:** Navedena vrednost emisije vibracija izmerena je u skladu sa normiranim postupkom ispitivanja i može da se koristi za poređenje sa nekim drugim elektroalatom. Ta vrednost takođe može da se koristi za privremenu procenu izloženosti. Vrednost emisije vibracija može da varira tokom stvarne primene elektroalata u zavisnosti od toga kako se mašina koristi. Iz bezbednosnih razloga bi trebalo da radite mašinom najviše 1 sat bez prekida.

Sistemska baterija PBA 18V 2,0Ah W-B	Jedinica	Vrednost (art. 14902)	
Napon baterije	V (DC)	18	
Kapacitet baterije	Ah	2,0	
Ukupan broj ćelija (litijum-jon)		5	
Prikladni punjači za baterije sistema POWER FOR ALL		AL 1810 CV / AL 1815 CV / AL 18V-20 / AL 1830 CV / AL 1880 CV	
Punjač za baterije AL 1810 CV P4A	Jedinica	Vrednost (art. 14900)	
Napon el. mreže	V (AC)	220 – 240	
Frekvencija el. mreže	Hz	50 – 60	
Nominalna snaga	W	26	
Napon punjenja baterije	V (DC)	18	
Maks. struja punjenja baterije	mA	1000	
Trajanje punjenja baterije (pribl.)			
	PBA 18V 2,0Ah W-B	min	115
	PBA 18V 2,5Ah W-B	min	136
	PBA 18V 4,0Ah W-C	min	228
Dozvoljen temperaturni raspon za punjenje	°C	0 – 35	
Težina u skladu sa EPTA procedurom 01:2014	kg	0,17	
Stepen zaštite		□ / II	
Prikladne baterije sistema POWER FOR ALL		PBA 18V	

## 8. PRIBOR/REZERVNI DELOVI

GARDENA Produžna cev	Za produženje art. 14774 ili kao zamena.	art. 14772-20.630.00 Može se poručiti preko GARDENA servisa
GARDENA Zaštitni omotač za punjive baterije Power+	Za zaštitu punjivih baterija od vlage.	art. 14800-00.600.36 Može se poručiti preko GARDENA servisa
GARDENA Sistemska baterija P4A PBA 18V/45 P4A PBA 18V/72	Punjiva baterija za produženje vremena rada ili za zamenu.	art. 14903 art. 14905
GARDENA Brzi punjač za baterije AL 1830 CV P4A	Za brzo punjenje svih baterija sistema POWER FOR ALL PBA 18V..W-..	art. 14901

## 9. SERVIS

Obratite se na adresu koju ćete naći na garantnom listu.

## 10. ODLAGANJE U OTPAD

### 10.1 Odlaganje sekača granja u otpad

(u skladu sa Direktivom 2012/19/EU / S.I. 2013 br. 3113):



Proizvod ne sme da se baci u običan komunalni otpad. Morate da ga odložite u skladu sa važećim lokalnim propisima o zaštiti životne sredine.

#### VAŽNO!

→ Rashodovan proizvod predajte lokalnom reciklažnom odlagalištu.

### 10.2 Odlaganje punjive baterije u otpad:



Baterija proizvođača sadrži litijum-jonske ćelije koje po isteku radnog veka treba odložiti odvojeno od običnog komunalnog otpada.

Li-ion

sr/  
bs

## VAŽNO!

1. Ispraznite litijum-jonske ćelije do kraja (obratite se s tim u vezi servisnoj službi preduzeća GARDENA).
2. Onemogućite kratko spajanje kontakata litijum-jonskih ćelija.
3. Odložite litijum-jonske ćelije u otpad u skladu sa propisima ili ih predajte lokalnom reciklažnom odlagalištu.

## uk Акумуляторний-гілкоріз EasyCut 110/18V P4A / Акумуляторний- телескопічний-висоторіз HighCut 250/18V P4A / HighCut 360/18V P4A

1. ВКАЗІВКИ З ТЕХНІКИ БЕЗПЕКИ. ....	114
2. МОНТАЖ. ....	116
3. ОБСЛУГОВУВАННЯ. ....	117
4. ДОГЛЯД. ....	118
5. ЗБЕРІГАННЯ. ....	118
6. УСУНЕННЯ НЕСПРАВНОСТЕЙ. ....	118
7. ТЕХНІЧНІ ХАРАКТЕРИСТИКИ. ....	119
8. КОМПЛЕКТУЮЧІ/ЗАПЧАСТИНИ. ....	119
9. СЕРВІСНЕ ОБСЛУГОВУВАННЯ. ....	119
10. УТИЛІЗАЦІЯ. ....	119

Це переклад оригіналу інструкції.

## 1. ВКАЗІВКИ З ТЕХНІКИ БЕЗПЕКИ

### 1.1 Пояснення символів:



Прочитайте інструкцію з експлуатації.



Небезпека! Тримайте руки подалі від ріжучого пристрою.



Не піддавати впливу дощу.



Одягайте захисні окуляри та захисний шолом.



Дотримуйтесь дистанції.



Небезпека ураження електричним струмом!  
Дотримуйтесь відстані мінімум 10 м від ліній електропередач.



Перед чисткою або доглядом необхідно зняти акумуляторну батарею.

### 1.2 Загальні вказівки з техніки безпеки

#### 1.2.1 Загальні вказівки з техніки безпеки для машин



#### ЗАСТЕРЕЖЕННЯ!

Ознайомтесь з усіма вказівками з техніки безпеки, інструкціями, зображеннями та технічними характеристиками, що входять до комплекту постачання цієї машини.

Недбалість у дотриманні всіх нижченаведених указівок може призвести до ураження електричним струмом, пожежі та/або важких травм.

Усі вказівки з техніки безпеки та інші інструкції слід надійно зберігати на майбутнє. Термін «машини», що використовується у вказівках з техніки безпеки, стосується машин, які працюють від електромережі (з кабелем живлення) або машин, які працюють на акумуляторі (без кабелю живлення).

### 1) Безпека на робочому місці

- а) Підтримуйте порядок на робочому місці. Робоче місце повинно бути добре освітлене. Безлад на робочому місці або погано освітлені місця роботи можуть призвести до нещасних випадків.
- б) Не використовуйте машину у вибухонебезпечних місцях, де знаходяться горючі рідини, гази або пил. Машини виробляють іскру, яка може підпалити пил або пари.
- в) При використанні машини тримайте на відстані дітей та інших осіб. Ви можете відволіктися і втратити контроль над машиною.

### 2) Електробезпека

- а) Штепсельна вилка машини повинна підходити до розетки. Ні в якому разі не модифікуйте вилку. Не використовуйте вилки-перехідники разом із заземленими машинами. Немодифіковані вилки і відповідні розетки знижують ризик ураження електричним струмом.
- б) Уникайте контакту тіла з заземленими поверхнями, такими як труби, батареї опалення, плити та холодильники. Існує підвищений ризик ураження електричним струмом, якщо Ваше тіло заземлене.
- в) Не допускайте потрапляння дощової води або вологи на машину. Проникнення води в машину підвищує ризик ураження електричним струмом.
- г) Не використовуйте з'єднувальний кабель не за призначенням, наприклад, щоб переносити, підвішувати машину або витягувати штекер з розетки. Тримайте кабель подалі від джерел тепла, мастила, гострих країв або рухомих деталей машини. Пошкоджені або заплутані кабелі підвищують ризик ураження електричним струмом.
- д) Якщо ви працюєте з машиною просто неба, використовуйте тільки кабелі-подовжувачі, призначені для зовнішніх робіт. Використання подовжувача, призначеного для робіт під відкритим небом, зменшує ризик ураження електричним струмом.
- е) Якщо не можна уникнути експлуатації машини в умовах вологості, використовуйте автоматичний вимикач. Застосування автоматичного запобіжного вимикача зменшує ризик ураження електричним струмом.

### 3) Безпека людей

- а) Будьте уважні, слідкуйте за тим, що Ви робите і керуйтеся здоровим глуздом при експлуатації машини. Не використовуйте машину, коли Ви стомлені або перебуваєте під впливом наркотиків, алкоголю або лікарських засобів. Одна мить неуважності при використанні машини може призвести до серйозних травм.
- б) Одягайте засоби індивідуального захисту і завжди захисні окуляри. Носіння засобів індивідуального захисту таких, як респиратор, нековзане безпечне взуття, шолом або засоби захисту органів слуху, в залежності від виду та використання машини, зменшують ризик отримання травм.
- в) Уникайте ненавмисного введення в експлуатацію. Переконайтеся, що машина відключена, перед тим як Ви її підключите до джерела живлення та/або акумулятора, будете піднімати її чи транспортувати. Якщо при перенесенні машини Ви тримаєте палець на перемикачі або підключаєте машину до електроживлення у положенні «включено», то це може призвести до нещасного випадку.
- г) Перед тим, як Ви ввімкнете машину, видаліть регулювальні інструменти або гайковий ключ. Інструмент або ключ, які знаходяться в частині машини, що обертається, можуть призвести до травм.
- д) Уникайте неправильного положення тіла. Стійте впевнено і завжди зберігайте рівновагу. Завдяки цьому Ви зможете краще контролювати машину у несподіваних ситуаціях.
- е) Носіть придатний одяг. Не носіть просторий одяг або прикраси. Обережно носіть волосся та одяг від рухомих деталей. Просторий одяг, прикраси або довге волосся можуть потрапити в рухомі частини.
- є) Якщо можна встановити пристрої для відсмоктування та вловлювання пилу, то їх необхідно підключити й правильно використовувати. Використання пристроїв для відсмоктування пилу може зменшити ризик виникнення спричиненої пилом небезпечки.
- ч) Не тіште себе ілюзією безпеки й не нехуйте правилами техніки безпеки для машин, навіть якщо після багаторазового використання Ви добре знаєте, як використовувати машину. Недбалість буквально за мить може призвести до важких травм.

### 4) Використання й обслуговування машини

- а) Не перевантажуйте машину. Використовуйте для своєї роботи тільки машину, яка призначена для цього. З відповідною машиною Ви працюватимете краще й безпечніше в зазначеному діапазоні потужності.
- б) Не використовуйте машину, вимикач якої зіпсований. Машини, яку не можна ввімкнути або вимкнути є небезпечною, і її слід відремонтувати.
- в) Витягніть вилку з розетки і/або вийміть акумуляторну батарею перед налаштуванням машини, заміною комплектуючих або перед тим, як відкласти машину в сторону. Такі запобіжні заходи з техніки безпеки допоможуть запобігти випадковому запуску машини.
- г) Зберігайте машину, якою Ви не користуетесь, поза досяжністю дітей. Не дозволяйте особам, які не обізнані з експлуатацією машини або наданими інструкціями, користуватися нею. Машини небезпечні, якщо вони використовуються недосвідченими особами.
- д) Ретельно доглядайте за машинами. Перевіряйте, щоб рухомі частини бездоганно функціонували та безперешкодно рухалися, щоб деталі не були зламані або пошкоджені таким чином, що це порушить роботу машини. Перед використанням машини відремонтуйте пошкоджені деталі. Багато аварій трапляється через погане обслуговування машин.

е) Ріжучі інструменти повинні бути гострими та чистими. *Належно доглянуті ріжучі інструменти з гострими ріжучими кантами менше застрягають, та ними легше керувати.*

є) Використовуйте машину, комплектуючі, робочий інструмент і т. ін. відповідно до цих вказівок. Враховуйте при цьому умови праці і діяльність, що виконується. *Експлуатація машин у цілях, не зазначених в інструкції, може призвести до виникнення небезпечних ситуацій.*

ч) Ручки та захватні поверхні мають бути сухими, чистими, без оливи та консистентного мастила. *Слизькі ручки та захватні поверхні зменшують надійність управління й контролю машини в непередбачуваних ситуаціях.*

## 5) Використання акумуляторного інструменту та обходження з ним

а) Акумулятори заряджайте тільки в зарядних пристроях, які рекомендуються виробником. *Для зарядного пристрою, який придатний для певного виду акумуляторів, існує небезпека виникнення пожежі, якщо він застосовується з іншими акумуляторами.*

б) В машинах застосовуйте тільки передбачені для них акумуляторні батареї. *Застосування інших акумуляторів може спричинити поранення і викликати небезпеку пожежі.*

в) Утримуйте акумулятори, якими не користуєтесь, на відстані від канцелярських скріпок, монет, ключів, голок, гвинтів або інших дрібних металевих предметів, які можуть спричинити замикання контактів. *Коротке замикання контактів акумулятора може призвести до опіків чи пожежі.*

г) При неправильному застосуванні рідина може вийти з акумулятора. Уникайте контакту з нею. При випадковому контакті, сполосніть водою. *Якщо рідина потрапила в очі, скористуйтеся додатково лікарською допомогою. Рідина, яка виходить з акумулятора, може призвести до подразнень шкіри або опіків.*

д) Не використовуйте пошкоджену акумуляторну батарею або акумуляторну батарею зі зміненою конструкцією. *Пошкоджені або змінені акумуляторні батареї можуть працювати непередбачуваним чином, що може спричинити пожежу, вибух або небезпеку травмування.*

е) Тримайте акумуляторну батарею подалі від вогню та джерел високих температур. *Вогонь та температури понад 130 °C можуть призвести до вибуху.*

є) Дотримуйтесь інструкцій із заряджання й за жодних обставин не заряджайте акумуляторну батарею або акумуляторний інструмент за межами температурного діапазону, вказаного в інструкції з експлуатації. *Неправильне заряджання або заряджання за межами допустимого температурного діапазону може зруйнувати акумуляторну батарею та підвищити небезпеку пожежі.*

## 6) Сервісне обслуговування

а) Своєю машину ремонтуйте тільки у кваліфікованих спеціалістів і лише з використанням оригінальних деталей. *Це забезпечить гарантію збереження безпеки машини.*

б) За жодних обставин не виконуйте технічне обслуговування пошкоджених акумуляторних батарей. Усі роботи з техобслуговування повинні виконувати виробник або авторизовані сервісні центри.

Національні приписи можуть обмежувати використання гілкоріза. Перевіряйте виріб перед використанням і після падіння або інших ударів, щоб виявити істотні ушкодження або дефекти.

## 1.2.2 Вказівки з техніки безпеки для гілкоріза:

а) Завжди тримайте будь-які частини тіла подалі від ріжучого пристрою. Ніколи не намагайтеся видалити зрізаний матеріал або утримувати його, коли ріжучий пристрій рухається. Після вимкнення вимикача ріжучі пристрої продовжують рухатися. *Миттєва неувважність під час використання гілкоріза може призвести до важких травм.*

б) Переносьте гілкоріз за ручку, попередньо зупинивши ріжучий пристрій, не підносячи пальці до силового вимикача. *Правильне перенесення гілкоріза зменшує небезпеку несанкціонованого запуску гілкоріза, що може призвести до травмування ріжучим пристроєм.*

в) Під час транспортування або зберігання гілкоріза на ріжучий пристрій завжди має бути надягнутий захисний кожух. *Належне використання гілкоріза зменшує небезпеку травмування ріжучим пристроєм.*

г) Витягуючи застряглий матеріал, що розрізається, або проводячи роботи з технічного обслуговування, переконайтеся в тому, що всі силові вимикачі вимкнено, а акумуляторний блок витягнуто або від'єднано. *Несанкціоноване вмикання гілкоріза під час витягування застряглого зрізаного матеріалу або проведення робіт з технічного обслуговування може призвести до важких травм.*

д) Витягуючи застряглий матеріал, що розрізається, або проводячи роботи з технічного обслуговування, переконайтеся в тому, що всі силові вимикачі вимкнено, а блокування вмикання активовано. *Несанкціоноване вмикання гілкоріза під час витягування застряглого зрізаного матеріалу або проведення робіт з технічного обслуговування може призвести до важких травм.*

е) Тримайте гілкоріз виключно за ізольовані захватні пристрої, оскільки ріжучий пристрій може зачепити приховану електропроводку. *Контакт ріжучого пристрою з дротом, що знаходиться під напругою, може призвести до напруги на металевих деталях й спричинити ураження електричним струмом.*

є) Приберіть відповідну електропроводку із зони різання. *Дроти можуть бути приховані в живій огорожі й кущах, і їх можна порізати ріжучим пристроєм.*

ч) Не використовуйте гілкоріз за поганих погодних умов, особливо, якщо є небезпека блискавки. *Таким чином можна знизити небезпеку удару блискавкою.*

## 1.2.3 Вказівки з техніки безпеки для гілкоріза збільшеного радіусу дії:

а) Для зменшення небезпеки смертельного ураження електричним струмом за жодних обставин не використовуйте гілкоріз збільшеного радіусу дії біля електричних кабелів. *Зачіпання дротів, що знаходяться під напругою, або використання біля них може призвести до важких травм або смертельного ураження електричним струмом.*

б) Під час використання гілкоріза збільшеного радіусу дії завжди тримайте його обома руками. *Тримайте гілкоріз збільшеного радіусу дії обома руками, щоб не втратити контроль над ним.*

в) Під час виконання робіт гілкорізом збільшеного радіусу дії, коли потрібно тримати його над головою, надягайте захисний шолом. *Падіння уламків може призвести до важких травм.*

→ Перевірте живі огорожі та кущі на наявність прихованих предметів (наприклад, дротяних огорож та прихованої електропроводки).

→ Використовуйте автоматичний вимикач, що спрацьовує з появою струму витoku, зі струмом відключення 30 mA або менше.

→ Тримайте гілкоріз обома руками за обидві ручки.

→ Під час використання стійте на землі, а не на драбині або інших нестійких поверхнях.

→ Перед використанням гілкоріза переконайтеся в тому, що блокувальні пристрої різних рухомих частин (наприклад, подовженого штока та поворотного елемента) заблоковані.

## 1.3 Додаткові вказівки з техніки безпеки

### 1.3.1 Належне застосування:

GARDENA Гілкоріз призначений для обрізування дерев, живоплотів, кущів та чагарників з гілками діаметром макс.до 28 мм на присадибних та дачних ділянках.

Виріб не призначений для тривалої експлуатації (професійна експлуатація).



### НЕБЕЗПЕКА!

Небезпека отримання травми!

→ Видаляйте гілки невеликими частинами, щоб вони не впали на Вас, або гілки, що впали на землю, не підскочили догори.

→ Не стійте під час обрізування під гілкою.

→ Не застосовуйте гілкоріз для догляду за ставками.

### 1.3.2 Вказівки з техніки безпеки для акумуляторних батарей і зарядних пристроїв



Прочитайте всі вказівки з техніки безпеки та інші інструкції.

Недбалість при дотриманні вказівок з техніки безпеки та інструкцій може призвести до ураження електричним струмом, пожежі та/або важких травм.

→ Зберігайте ці інструкції в надійному місці. Використовуйте зарядний пристрій тільки в тому випадку, якщо ви можете повністю оцінити й виконати без обмежень всі функції, або якщо ви отримали відповідні інструкції.

→ Не залишайте дітей без нагляду під час використання, очищення й техобслуговування. Діти не повинні гратися із зарядним пристроєм.

→ Заряджайте тільки літій-іонні акумуляторні батареї системи POWER FOR ALL типу PBA 18V. з ємністю не менше 1,5 А/год (від 5 елементів акумуляторної батареї). Напряга акумуляторної батареї повинна відповідати напрузі заряджання акумуляторної батареї зарядного пристрою. Не заряджайте акумулятори, що не перезаряджаються. Інакше існує небезпека пожежі й вибуху.



Уникайте потрапляння вологи до зарядного пристрою або намокання зарядного пристрою під дощем.

Потрапляння води до електроінструменту підвищує ризик ураження електричним струмом.

→ Тримайте зарядний пристрій у чистоті. Його забруднення призводить до небезпеки ураження електричним струмом.

→ Перед кожним використанням перевіряйте зарядний пристрій, кабель та штекер. Не використовуйте зарядний пристрій у разі виявлення пошкоджень. Не відкривайте зарядний пристрій самостійно, ремонтуйте його тільки силами кваліфікованих фахівців з використанням оригінальних запчастин. Пошкодження зарядних пристроїв, кабелів та штекерів підвищують ризик ураження електричним струмом.

→ Не використовуйте зарядний пристрій на легкозаймистій основі (наприклад, на папері, текстильних матеріалах тощо) або в займистому середовищі. Нагрівання зарядного пристрою зсередини призводить до небезпеки пожежі.

→ Якщо необхідна заміна з'єднувального кабелю, зверніться для її виконання до GARDENA або авторизованого сервісного центру GARDENA з електроінструментів, щоб уникнути ризиків для безпеки.

→ Не використовуйте виріб під час заряджання.

→ Ці вказівки з техніки безпеки дійсні тільки для літій-іонних акумуляторних батарей системи POWER FOR ALL 18V.

→ Використовуйте акумуляторну батарею тільки у виробх партнерів системи POWER FOR ALL. Акумуляторні батареї 18V з маркуванням POWER FOR ALL повністю сумісні з наступними виробами: всі вироби 18V від партнерів системи POWER FOR ALL.

→ Дотримуйтесь вказівок з використання акумуляторних батарей у інструкції з експлуатації Вашого виробу. Тільки так можна забезпечити безпечну експлуатацію акумуляторної батареї та виробу, а також захистити акумуляторні батареї від небезпечного перевантаження.

→ Заряджайте акумуляторні батареї тільки за допомогою зарядних пристроїв, рекомендованих виробником або партнерами системи POWER FOR ALL.

Для зарядного пристрою, який придатний для певного виду акумуляторних батарей, існує небезпека виникнення пожежі, якщо він застосовується з іншими акумуляторними батареями (тип акумуляторної батареї: PBA 18V ... / сумісні зарядні пристрої: AL 18 ...).

→ Акумуляторна батарея постачається в частково зарядженому стані.

Для забезпечення повної потужності акумуляторної батареї повністю зарядіть її в зарядному пристрої перед першим використанням.

→ Зберігайте акумуляторні батареї подалі від дітей.

→ Не відкривайте акумуляторну батарею.

Існує небезпека короткого замикання.

→ Внаслідок пошкодження й неналежного використання акумуляторних батарей можуть виділятися випари. Акумуляторна батарея може зайнятися або вибухнути.

Забезпечте приплив свіжого повітря, а в разі скарг зверніться до лікаря. Випари можуть подразнювати дихальні шляхи.

→ У разі неправильного використання або пошкодження акумуляторної батареї можливі витoki займистої рідини з акумуляторної батареї. Уникайте контакту з нею. При випадковому контакті сполосніть водою. Якщо рідина потрапила в очі, додатково зверніться до лікаря. Рідина, яка виходить з акумулятора, може призвести до подразнень шкіри або опіків.

→ У разі пошкодження акумуляторної батареї можливі витoki рідини та змочування предметів поблизу. Перевірте відповідні частини. Очистіть та замініть їх у разі необхідності.

→ Не замикайте акумуляторну батарею накоротко. Утримуйте акумуляторні батареї, якими ви не користуєтесь, подалі від канцелярських скріпок, монет, ключів, голок, гвинтів або інших дрібних металевих предметів, які можуть спричинити замикання контактів.

Коротке замикання контактів акумуляторної батареї може призвести до опіків або пожежі.

→ Контакти акумуляторної батареї можуть бути гарячими після використання. Коли Ви витягуєте акумуляторну батарею, будьте обережні з гарячими контактами.

→ Гострими предметами, такими як цвяхи або викрутки, чи зовнішнім зусиллям акумуляторну батарею можна пошкодити.

Це може спричинити внутрішнє коротке замикання, займання, задимлення, вибух або перегрівання акумуляторної батареї.

→ За жодних обставин не виконуйте технічне обслуговування пошкоджених акумуляторних батарей. Усі роботи з техобслуговування повинні виконувати виробник або авторизовані сервісні центри.

→  **Забезпечте захист акумуляторної батареї від нагрівання, наприклад, внаслідок тривалої дії сонячного випромінювання, вогню, бруду, води та вологи.**

Це може спричинити небезпеку вибуху та короткого замикання.

→ Використовуйте та зберігайте акумуляторну батарею тільки за температури навколишнього середовища від -20 °C до +50 °C.

Не залишайте акумуляторну батарею, наприклад, у літній час в автомобілі. Залежно від пристрою, що застосовується, використання за температури < 0 °C може обмежувати продуктивність роботи.

→ Заряджайте акумуляторну батарею тільки за температури навколишнього середовища від 0 °C до +35 °C. Заряджайте акумуляторну батарею з підключенням USB тільки через це підключення при температурах навколишнього середовища між +10 °C та +35 °C.

Заряджання за межами температурного діапазону може пошкодити акумуляторну батарею та призвести до небезпеки виникнення пожежі.

→ Після використання дайте акумуляторній батареї охолонути протягом як мінімум 30 хвилин перед зарядкою або зберіганням.

### 1.3.3 Додаткові вказівки з електробезпеки

 **НЕБЕЗПЕКА!**  
Зупинка серця!

Цей виріб під час експлуатації створює електромагнітне поле. Це поле при певних умовах може створити негативний вплив на роботу активних або пасивних медичних імплантатів. Щоб виключити небезпечні ситуації, які можуть призвести до тяжких або смертельних травм, особи з медичним імплантатом перед використанням цього виробу повинні проконсультуватися зі своїм лікарем і виробником імплантату.

→ Не використовуйте і не зберігайте ушкоджені елементи живлення. Відразу утилізуйте належним чином акумуляторну батарею.

→ Підключайте зарядний пристрій тільки до мережі змінного струму з напругою, зазначеною на типовій таблиці.

→ Не підключайте до виробу провід заземлення.

→ Не застосовуйте виріб, якщо існує небезпека виникнення грози.

→ Захищайте контакти акумуляторної батареї від вологи.

### 1.3.4 Додаткові вказівки з особистої безпеки

 **НЕБЕЗПЕКА!**  
Небезпека задухи!

Дрібні частини можуть бути легко проковтнуті. Через поліетиленовий мішок існує небезпека задухи для маленьких дітей.

→ Не допускайте маленьких дітей до місця збірки.

→ Не перевантажуйте виріб (використання відповідно до інструкції з експлуатації).

→ Не використовуйте поблизу води.

→ Застосовуйте гілкоріз тільки за його призначенням. Оператор або користувач несе відповідальність за нещасні випадки з іншими особами, та небезпеку, яка може завдати шкоди їм або їхньому майну.

→ Особливо слідкуйте за безпекою третіх осіб через збільшений радіус робочої зони, коли висунута телескопічна ручка.

→ Завжди носіть належний одяг, рукавиці та стійке взуття.

→ Огляньте ділянки, де буде використовуватися гілкоріз, та вилучіть дріт, приховані електричні кабелі та інші сторонні предмети.

→ Всі роботи з налаштування (нахил ріжучої головки, зміна довжини телескопічної ручки) повинні здійснюватися при насунутому захисному кожусі.

→ Не ставте гілкоріз на ріжучу головку.

→ Перед використанням і після отримання сильного удару перевірте машину на наявність тріщин або пошкоджень.

→ В разі потреби відповідні ремонтні роботи мають бути виконані фахівцем.

→ Ніколи не намагайтеся працювати з некомплектним або модифікованим без дозволу виробника виробом.

### 1.3.5 Застосування та догляд за електроінструментами

Ви повинні знати як вимкнути виріб у разі необхідності.

→ Ніколи не тримайте гілкоріз за захисний кожух.

→ Не використовуйте гілкоріз, якщо захисні пристосування пошкоджені.

→ Не застосовуйте гілкоріз на драбині.

→ Використовуйте гілкоріз тільки, якщо Ви стоїте на стійкій поверхні.

→ Від'єднайте акумуляторну батарею:

- перед тим, як залишити гілкоріз без догляду на якийсь час

- перед тим, як зняти блокування

- перед тим як перевірити або почистити гілкоріз, або провести над ним якісь роботи

- якщо гілкоріз наштотхнувся на який-небудь предмет Гілкоріз дозволяється застосовувати тільки тоді, коли Ви повністю переконані, що весь гілкоріз знаходиться у безпечному робочому стані.

- якщо гілкоріз почне незвичайно сильно вібрувати В цьому випадку його потрібно негайно перевірити.

*Надмірне вібрування може спричинити травми.*

- перед тим, як передати виріб іншій особі.

Усі гайки та гвинти мають бути щільно затягнуті для забезпечення безпечної роботи виробу.

→ Якщо гілкоріз нагрівся в процесі експлуатації, то перед зберіганням дайте йому охолонути.

→ Не зберігайте гілкоріз при температурі понад 35 °C або під прямими сонячними променями.

→ Не зберігайте гілкоріз в місцях зі статичною електрикою.

→ Стежте за падаючим зрізаним матеріалом.

→ Працюйте виключно за денного світла або в умовах гарного освітлення.

## 2. МОНТАЖ

 **НЕБЕЗПЕКА!**  
Небезпека порізу через ріжучий пристрій!

Небезпека отримання різаної травми в результаті ненавмисного запуску.

→ Одягайте захисні рукавиці.

→ Витягніть акумуляторну батарею.

→ Насуньте захисний кожух на ріжучий пристрій.

### 2.1 Монтаж гілкоріза [зобр. A1/A2]:

#### 2.1.1 Без подовжувальної трубки (тільки для арт. 14774):

1. Натягніть ріжучу головку ③ до упору на трубку ②.  
При цьому необхідно, щоб виступ ④ зайшов в отвір ①.

2. Затягніть гайку ④.

#### 2.1.2 З подовжувальною трубкою (тільки для арт. 14776):

 **НЕБЕЗПЕКА!**  
Небезпека отримання травми!

Дозволяється використовувати тільки 1 подовжувальну трубку.

→ Використовуйте тільки одну подовжувальну трубку.

1. Натягніть подовжувальну трубку ① до упору на трубку ②.  
При цьому необхідно, щоб виступ ④ зайшов в отвір ①.

- Затягніть гайку ④.
- Натягніть ріжучу головку ③ до упору на подовжувальну трубку ①.  
При цьому необхідно, щоб виступ ⑤ зайшов в отвір ⑥.
- Затягніть гайку ④.

## 2.2 Монтаж гачка для гілок (тільки для арт. 14774/14776) [зобр. А3]:

Гачок для гілок служить для полегшення видалення зрізаних гілок з крони дерева та з куща.

### 2.2.1 Монтаж гачка для гілок:

- Вставте гачок для гілок ⑤ до упору в кріплення ⑥ на ріжучій головці ③, щоб фіксатор ⑦ зафіксувався з кляцанням.  
Переконайтеся, що фіксатор зафіксувався.

### 2.2.2 Демонтаж гачка для гілок:

- Пересуньте фіксатор ⑦ вгору.
- Витягніть гачок для гілок ⑤ із кріплення ⑥ на ріжучій головці ③.

## 3. ОБСЛУГОВУВАННЯ



### НЕБЕЗПЕКА!

#### Небезпека порізу через ріжучий пристрій!

Небезпека отримання різаної травми в результаті ненавмисного запуску.

- Одягайте захисні рукавиці.
- Витягніть акумуляторну батарею.
- Насуньте захисний кожух на ріжучий пристрій.

### 3.1 Зарядити акумуляторну батарею [зобр. О1/О2/О3]:



### УВАГА!

Напруга джерела електроживлення повинна відповідати даним на фірмовій табличці зарядного пристрою.

- Зверніть увагу на мережеву напругу.

### До комплекту постачання GARDENA акумуляторних гілкорізів арт. 14772-55/14774-55/14776-55, акумуляторна батарея та зарядний пристрій не входять.

Завдяки інтелектуальній зарядній системі заряд акумуляторної батареї автоматично розпізнається, й акумуляторна батарея заряджається оптимальним зарядним струмом залежно від її температури та напруги.

Це захищає акумуляторну батарею й дозволяє підтримувати повний заряд під час зберігання в зарядному пристрої.

- Натисніть на фіксатор ① та витягніть акумуляторну батарею ② з кріплення акумуляторної батареї ③.
- Підключіть зарядний пристрій акумулятора ④ до електромережі.
- Натягніть зарядний пристрій ④ на акумуляторну батарею ②.

**Якщо індикатор заряду акумуляторної батареї ④ на зарядному пристрої блимає зеленим світлом, то акумуляторна батарея заряджається.**

**Якщо індикатор заряду акумуляторної батареї ④ на зарядному пристрої горить постійним зеленим світлом, то акумуляторну батарею повністю заряджено** (тривалість зарядки, див. 7. ТЕХНІЧНІ ХАРАКТЕРИСТИКИ).

- В процесі зарядки перевіряйте через рівномірні проміжки часу ступінь зарядки.
- Коли акумуляторна батарея ② повністю заряджена, від'єднайте акумуляторну батарею ② від зарядного пристрою ④.

## 3.2 Значення елементів індикації:

### 3.2.1 Індикатор на зарядному пристрої [зобр. О3]:

**Блимання індикатора заряду акумуляторної батареї ④**

Про процес зарядки сигналізує блимання індикатора заряду акумуляторної батареї ④.

**Вказівка:** зарядження можливе тільки, якщо температура акумуляторної батареї відповідає допустимому температурному діапазону зарядження, див. 7. ТЕХНІЧНІ ХАРАКТЕРИСТИКИ.



**Постійне світло індикатора заряду акумуляторної батареї ④**

Постійне світло індикатора заряду акумуляторної батареї ④

сигналізує про повну зарядку акумуляторної батареї або про те, що температура акумуляторної батареї виходить за межі допустимого температурного діапазону зарядження, й тому зарядження є неможливим. Акумуляторна батарея почне заряджатися, щойно буде досягнуто допустимий температурний діапазон.

Якщо акумуляторну батарею не вставлено, то постійне світло індикатора заряду акумуляторної батареї ④ сигналізує про те, що мережевий штекер вставлено до розетки, й зарядний пристрій готовий до експлуатації.

### 3.2.2 Індикатор заряду акумуляторної батареї ④ на виробі [зобр. О4/О1]:

Після запуску виробу індикатор заряду акумуляторної батареї ④ відображається протягом 5 секунд.

Індикатор заряду акумуляторної батареї	Заряд акумуляторної батареї
①, ② та ③ горять зеленим світлом	зарядженість на 67 – 100 %
① та ② горять зеленим світлом	зарядженість на 34 – 66 %
① горить зеленим світлом	зарядженість на 11 – 33 %
① блимає зеленим світлом	зарядженість на 0 – 10 %

**Якщо світлодіод ① блимає зеленим світлом, то акумуляторну батарею потрібно зарядити.**

Якщо горить або блимає світлодіодний індикатор помилки ④, див. 6. УСУНЕННЯ НЕСПРАВНОСТЕЙ.

### 3.3 Робоче положення [зобр. О5]:

- Тримайте гілкоріз однією рукою за верхню захватню поверхню ①, а іншою – за ручку ②.

### 3.4 Подовження телескопічної трубки (тільки для арт. 14774/14776) [зобр. О6]:

Телескопічну трубку ② можна безступінчатно подовжити до 40 см.



### НЕБЕЗПЕКА!

#### Небезпека отримання травми!

При висуванні телескопічної ручки, якщо при цьому гілкоріз тримати догори, може защемитися рука між затискною та жовтогарячої гайками.

- При висуванні телескопічної ручки тримайте гілкоріз горизонтально.

- Ослабте помаранчеву гайку ②.
- Висуньте телескопічну ручку ② на необхідну довжину.
- Затягніть знову помаранчеву гайку ②.

### 3.5 Нахил ріжучої головки [зобр. О7]:

Ріжучу головку ③ можна нахилити від 0° до 60° в 4 положеннях з кроком 20°.

- Натисніть на шарнірний регулятор ① і відрегулюйте необхідний кут ріжучої головки ③.
- Дайте ріжучій головці ③ зафіксуватися під необхідним кутом.  
Переконайтеся, що ріжуча головка зафіксувалася.

### 3.6 Запуск гілкоріза [зобр. О1]:



### НЕБЕЗПЕКА!

#### Небезпека отримання травми!

Існує загроза отримання травми, якщо виріб не зупиняється після того, як був відпущений пусковий важіль.

- Не обходьте захисні пристосування або вимикач.
- Наприклад, не прикріплюйте пусковий важіль до ручки.

### 3.6.1 Запуск гілкоріза:

Виріб оснащений подвійним захисним пристосуванням (пусковий важіль та кнопка захисного блокування), який захищає виріб від випадкового вмикання.

1. Вставте акумуляторну батарею ⑥ в кріплення акумуляторної батареї ⑩, щоб вона клацнула, ставши на місце.
2. Відкрийте фіксатор ⑭ захисного кожуха та зніміть його з ріжучого пристрою.
3. Тримайте гілкоріз однією рукою за верхню захватну поверхню ⑯, а іншою – за ручку ⑧.
4. Пересуньте кнопку захисного блокування ⑩ вперед і притисніть короткочасно пусковий важіль ⑪ до ручки ⑧.  
*Ріжучий пристрій мінімально закриється, а потім повністю відкриється для ініціації.  
Тепер гілкоріз готовий до експлуатації.*
5. Пересуньте кнопку захисного блокування ⑩ вперед і притисніть пусковий важіль ⑪ до ручки ⑧.  
*Гілкоріз закриється і залишиться закритим, доки не відпустять пусковий важіль. При цьому індикація заряду акумуляторної батареї ⑨ буде відображатися протягом 5 секунд.*
6. Відпустіть кнопку захисного блокування ⑩.

### 3.6.2 Функція Sleep-Timer:

Якщо протягом 15 хвилин не користуватися гілкорізом, гілкоріз відключиться. Потім для повторної ініціалізації необхідно притягнути пусковий важіль до ручки.

### 3.7 Транспортування гілкоріза:

1. Відпустіть пусковий важіль ⑪.  
*Гілкоріз зупиниться.*
2. Витягніть акумуляторну батарею.
3. Насуньте захисний кожух на ріжучий пристрій.

## 4. ДОГЛЯД



### НЕБЕЗПЕКА!

#### Небезпека порізу через ріжучий пристрій!

Небезпека отримання різаної травми в результаті ненавмисного запуску.

- Одягайте захисні рукавиці.
- Витягніть акумуляторну батарею.
- Насуньте захисний кожух на ріжучий пристрій.

### 4.1 Чистка гілкоріза:



### НЕБЕЗПЕКА!

#### Небезпека отримання травми!

Загроза отримання травми і ризик пошкодження виробу.

- Не очищайте виріб водою або струменем води (особливо струменем води під високим тиском).
- Не очищуйте хімікатами, в тому числі бензином, або розчинниками. Деякі з них можуть пошкодити важливі пластикові деталі.

#### Вентиляційні отвори мають бути завжди чистими.

1. Очищайте гілкоріз за допомогою вологої тканини.
2. Очищайте вентиляційний отвір м'якою щіткою (не використовуйте гострі предмети).
3. Очистіть ріжучу головку щіткою, якщо треба.

### 4.2 Чистка акумулятора і зарядного пристрою акумулятора:

Поверхня й контакти акумуляторної батареї й зарядного пристрою повинні бути чистими й сухими перед підключенням акумуляторної батареї до зарядного пристрою.

- Не використовуйте проточну воду.

### 4.2.1 Очищення акумуляторної батареї:

Для очищення акумуляторної батареї забороняється використання хімічних речовин.

- Час від часу очищуйте вентиляційний отвір та контакти акумуляторної батареї м'якою, чистою й сухою щіткою.

### 4.2.2 Очищення зарядного пристрою:

- Очищуйте контакти й пластикові частини за допомогою м'якої, сухої тканини.

## 5. ЗБЕРІГАННЯ

### 5.1 Виведення з експлуатації:

Виріб повинен зберігатися в недоступному для дітей місці.

1. Витягніть акумуляторну батарею.
2. Насуньте захисний кожух на ріжучий пристрій.
3. Зарядіть акумуляторну батарею.
4. Очистіть гілкоріз, акумуляторну батарею та зарядний пристрій (див. 4. ДОГЛЯД).
5. Зберігайте гілкоріз, акумуляторну батарею та зарядний пристрій акумуляторної батареї в сухому, закритому та захищеному від морозу місці.

## 6. УСУНЕННЯ НЕСПРАВНОСТЕЙ



### НЕБЕЗПЕКА!

#### Небезпека порізу через ріжучий пристрій!

Небезпека отримання різаної травми в результаті ненавмисного запуску.

- Одягайте захисні рукавиці.
- Витягніть акумуляторну батарею.
- Насуньте захисний кожух на ріжучий пристрій.

### 6.1 Таблиця несправностей:

Проблема	Можлива причина	Спосіб усунення
Не натискається пусковий важіль	Заїдає пусковий важіль.	→ Відпустіть пусковий важіль.
Гілкоріз не запускається або зупиняється. Світлодіод ③ блимає зеленим світлом [зобр. 04]	Акумуляторна батарея розряджена.	→ Зарядіть акумуляторну батарею.
Гілкоріз не запускається або зупиняється. Світлодіодний індикатор помилки ④ горить червоним світлом [зобр. 04]	Температура акумуляторної батареї виходить за межі допустимого діапазону.	→ Зачекайте, доки температура акумуляторної батареї не буде знаходитись у межах діапазону від 0 °C до +35 °C.
	Між контактами акумуляторної батареї знаходяться краплі води або волога.	→ Видаліть краплі води або вологу сухою тканиною.
	Перешкода блокує мотор.	→ Видаліть перешкоду.
Гілкоріз не запускається або зупиняється. Світлодіодний індикатор помилки ⑤ блимає червоним світлом [зобр. 04]	Гілкоріз зіпсований.	→ Зверніться до сервісного центру GARDENA.
Гілкоріз не запускається або зупиняється. Світлодіодний індикатор помилки ⑥ не горить [зобр. 04]	Акумуляторна батарея не повністю вставлена у тримач акумуляторної батареї.	→ Повністю вставте акумуляторну батарею у кріплення акумуляторної батареї, щоб вона клацнула, ставши на місце.
	Акумуляторна батарея несправна.	→ Замініть акумуляторну батарею.
	Гілкоріз зіпсований.	→ Зверніться до сервісного центру GARDENA.

Проблема	Можлива причина	Спосіб усунення
Заряджання є неможливим. Індикатор заряду акумуляторної батареї  світиться безперервно зеленим [зобр. 03]	Акумуляторну батарею неправильно закріплено на зарядному пристрої.	→ Правильно закріпіть акумуляторну батарею на зарядному пристрої.
	Контакти акумуляторної батареї забруднено.	→ Очистіть контакти акумуляторної батареї (наприклад, багато разів вставити та витягнути акумуляторну батарею. Якщо потрібно, замініть акумуляторну батарею).
	Температура акумуляторної батареї виходить за межі допустимого діапазону.	→ Зачекайте, доки температура акумуляторної батареї не буде знаходитись у межах діапазону від 0 °C до + 35 °C.
Заряджання є неможливим. Індикатор заряду акумуляторної батареї  не світиться [зобр. 03]	Штекер зарядного пристрою неправильно вставлено.	→ Повністю вставте штекер у розетку.
	Розетка, кабель живлення або зарядний пристрій несправні.	→ Перевірте мережеву напругу. Перевірте в разі необхідності зарядний пристрій в авторизованого дилера або в сервісному центрі GARDENA.

## ВКАЗІВКА:

Ремонтні роботи повинні виконуватися тільки сервісними центрами GARDENA, а також спеціалізованими фірмами, які сертифіковані компанією GARDENA.

→ В разі інших несправностей зверніться, будь ласка, до сервісного центру GARDENA.

## 7. ТЕХНІЧНІ ХАРАКТЕРИСТИКИ

Гілкоріза	Одиниця вимірювання	Значення (арт. 14772)	Значення (арт. 14774)	Значення (арт. 14776)
Макс. діаметр гілки	мм	28	28	28
Макс. кількість зрізів за заряд батареї				
PBA 18V 2,0Ah W-B		400	400	400
PBA 18V 2,5Ah W-B		500	500	500
PBA 18V 3,0Ah W-B		600	600	600
PBA 18V 4,0Ah W-C		800	800	800
PBA 18V 5,0Ah W-C		1000	1000	1000
PBA 18V 6,0Ah W-C		1200	1200	1200
Границі висуви телескопічної ручки	см	–	215 – 255	320 – 360
Макс. висота (коли телескопічна ручка висунута)	см	110	255	360
Вага (без акумулятора)	кг	1,9	3,4	4,1
Рівень звукового тиску $L_{pA}^{(1)}$	дБ (А)	65	63	57
Похибка $K_{pA}$		3	3	3
Рівень звукової потужності $L_{WA}^{(2)}$ ; вимірний/ гарантований	дБ (А)	76 / 79	77 / 80	77 / 80
Похибка $K_{WA}$		3	3	3
Вібрація при навантаженні на руку $a_{vhw}^{(1)}$	м/с <sup>2</sup>	≤ 2,5	≤ 2,5	≤ 2,5
Похибка $K_{vhw}$		1,5	1,5	1,5

Метод вимірювань згідно з: <sup>1)</sup> EN IEC 62841-4-2 <sup>2)</sup> RL 2000/14/EC / S.I. 2001/1701



**ВКАЗІВКА:** вказане емісійне значення вібрації було виміряно відповідно до стандартного методу випробувань і може бути використано при порівнянні електроінструментів один з одним. Це значення може бути також використано для попередньої оцінки цього впливу. Емісійне значення вібрації може змінюватися під час дійсного використання електроінструменту, в залежності від того, як машина буде використовуватися. З міркувань техніки безпеки Ви можете працювати з машиною максимум 1 годину без перерви.

Система акумуляторної батареї PBA 18V 2,0Ah W-B	Одиниця вимірювання	Значення (арт. 14902)
Напруга акумуляторної батареї	В (пост. струм)	18
Потужність акумуляторної батареї	А/год	2,0

Система акумуляторної батареї PBA 18V 2,0Ah W-B	Одиниця вимірювання	Значення (арт. 14902)
Кількість елементів (літій-іонних)		5
Відповідні зарядні пристрої акумуляторних батарей системи POWER FOR ALL		AL 1810 CV / AL 1815 CV / AL 18V-20 / AL 1830 CV / AL 1880 CV

Зарядний пристрій для акумуляторних батарей AL 1810 CV P4A	Одиниця вимірювання	Значення (арт. 14900)
Мережева напруга	В (змін. струм)	220 – 240
Частота мережі	Гц	50 – 60
Номінальна потужність	Вт	26
Зарядна напруга акумуляторної батареї	В (пост. струм)	18
Макс. струм заряджання акумуляторної батареї	А	1000
Час заряджання акумуляторної батареї (около)		
PBA 18V 2,0Ah W-B	хв.	115
PBA 18V 2,5Ah W-B	хв.	136
PBA 18V 4,0Ah W-C	хв.	228

Допустимий температурний діапазон заряджання	°C	0 – 35
--	----	--------

Вага згідно з Процедурою Європейської асоціації виробників електроінструменту 01:2014	кг	0,17
---	----	------

Клас захисту	□ / II
--------------	--------

Відповідні акумуляторні батареї системи POWER FOR ALL	PBA 18V
---	---------

## 8. КОМПЛЕКТУЮЧІ/ЗАПЧАСТИНИ

GARDENA Подовжувальна трубка	Для подовження арт. 14774 або на заміну.	арт. 14772-20.630.00 Можна придбати через сервісний центр GARDENA
------------------------------	--	--

GARDENA Чохол для акумуляторних батарей Power+	Для захисту акумуляторних батарей від вологи.	арт. 14800-00.600.36 Можна придбати через сервісний центр GARDENA
--	---	--

GARDENA Система акумуляторної батареї P4A PBA 18V/45 P4A PBA 18V/72	Акумуляторна батарея для додаткового часу роботи або для заміни.	арт. 14903 арт. 14905
---	--	--------------------------

GARDENA Зарядний пристрій для прискореної зарядки акумуляторної батареї AL 1830 CV P4A	Для швидкого заряджання акумуляторної батареї системи POWER FOR ALL PBA 18V..W-..	арт. 14901
--	---	------------

## 9. СЕРВІСНЕ ОБСЛУГОВУВАННЯ

Зверніться, будь ласка, за адресою, зазначеною у гарантійному талоні, що додається.

## 10. УТИЛІЗАЦІЯ

### 10.1 Утилізація гілкоріза

(відповідно до Директиви 2012/19/EU / S.I. 2013 No.3113):



Виріб не можна утилізувати зі звичайними побутовими відходами. Він повинен бути утилізований відповідно до місцевих чинних стандартів з охорони навколишнього середовища.

### ВАЖЛИВО!

→ Утилізуйте виріб у місцевому спеціалізованому збірному пункті з утилізації.

## 10.2 Utilizarea acumulatorului bateriei:



Акумуляторна батарея містить літій-іонні акумуляторні елементи, які після закінчення терміну їх служби не можна утилізувати як звичайне побутове сміття.

Li-ion

### ВАЖЛИВО!

1. Повністю розрядіть літій-іонні акумуляторні елементи (зверніться для цього до сервісного центру GARDENA).
2. Убезпечте контакти літій-іонних акумуляторних елементів від короткого замикання.
3. Утилізуйте літій-іонні акумуляторні елементи у місцевому спеціалізованому збірному пункті з утилізації.

## ro Foarfeca cu acumulator pentru crengi EasyCut 110/18V P4A / Foarfeca telescopică cu acumulator pentru arbori și arbuști HighCut 250/18V P4A / HighCut 360/18V P4A

1. INSTRUCȚIUNI DE SIGURANȚĂ	120
2. MONTAJUL	122
3. OPERAREA	122
4. ÎNTREȚINEREA	123
5. DEPOZITAREA	124
6. REMEDIEREA DEFECȚIUNILOR	124
7. DATE TEHNICE	124
8. ACCESORII/PIESE DE SCHIMB	125
9. SERVICE	125
10. DISPUNERE CA DEȘEU	125

Traducerea instrucțiunilor originale.

## 1. INSTRUCȚIUNI DE SIGURANȚĂ

### 1.1 Descrierea simbolurilor:



Citiți instrucțiunile de utilizare.



Pericol – Țineți mâinile la distanță de cuțite.



Nu expuneți la ploaie.



Purtați protecție pentru ochi și cap.



Păstrați o distanță adecvată.



Pericol de moarte prin electrocutare!  
Mențineți o distanță minimă de 10 m față de conductele electrice.



Înainte de curățare sau întreținere scoateți bateria.

### 1.2 Instrucțiuni generale de siguranță

#### 1.2.1 Instrucțiuni generale de siguranță pentru mașini



AVERTISMENT!

Citiți toate instrucțiunile de siguranță, instrucțiunile de utilizare, ilustrațiile și datele tehnice aferente acestei mașini.

Nerespectarea tuturor instrucțiunilor prezentate mai jos poate cauza electrocutare, incendiu și/sau accidente grave.

Păstrați instrucțiunile de siguranță și instrucțiunile de utilizare pentru o utilizare ulterioară.

Noțiunea de „mașină” folosită în instrucțiunile de siguranță se referă la mașinile alimentate de la rețea (cu cablu de alimentare) și la mașinile alimentate de la acumulator (fără cablu de alimentare).

#### 1) Siguranța la locul de muncă

a) Țineți curat domeniul de lucru și asigurați o iluminare bună.

Domeniile de lucru dezordonate și neiluminate pot duce la accidente.

b) Nu lucrați cu mașina în medii explozive cu lichide, gaze sau prafuri inflamabile. Mașinile produc scânteii care pot aprinde prafurile sau aburii.

c) În timpul utilizării mașinii țineți la distanță copiii și orice alte persoane. În cazul distragerii atenției puteți pierde controlul mașinii.

#### 2) Siguranța electrică

a) Fișa de conectare a mașinii trebuie să se potrivească în priză. Este interzisă modificarea de orice fel a fișei. Nu folosiți fișe adaptoare pentru mașinile cu pământare.

Fișele nemodificate și prizele potrivite reduc pericolul electrocutării.

b) Evitați contactul corpului dumneavoastră cu suprafețe pământate cum ar fi țevile, sistemele de încălzire, sobele și frigiderele. Pericolul de electrocutare este mai mare dacă corpul dumneavoastră este pământat.

c) Feriți mașinile de ploaie sau umiditate.

Pătrunderea apei într-o mașină mărește riscul de electrocutare.

d) Nu abuzați de cablul de alimentare prin folosirea acestuia pentru transportul, suspendarea sau pentru scoaterea din priză a fișei. Feriți cablul de căldură, ulei, muchii ascuțite sau părțile în mișcare ale mașinii. Cablurile deteriorate sau încurcate cresc riscul electrocutării.

e) Dacă lucrați cu o mașină în aer liber, folosiți numai cabluri prelungitoare destinate utilizării în aer liber. Folosirea unui cablu prelungitor potrivit pentru utilizarea în aer liber reduce riscul electrocutării.

f) Dacă utilizarea mașinii într-un loc umed este inevitabilă, folosiți un întrerupător de protecție pentru curenți vagabonzi.

Utilizarea unei siguranțe diferențiale (RCD) reduce riscul electrocutării.

#### 3) Siguranța persoanelor

a) Fiți vigilenți, urmăriți lucrul și mențineți-vă simțul realității atunci când folosiți o mașină. Nu folosiți mașina dacă sunteți obosit sau sunteți sub influența drogurilor, alcoolului sau a medicamentelor.

Un moment de neatenție în timpul utilizării mașinii poate cauza leziuni grave.

b) Purtați echipament de protecție individuală și purtați întotdeauna ochelari de protecție.

Purtarea echipamentelor de protecție, cum ar fi o mască împotriva prafului, încălțăminte de protecție anticlerapantă, cască de protecție sau căștile de protecție auditivă, corespunzător tipului și utilizării mașinii, reduce riscul rănilor.

c) Evitați punerea în funcțiune accidentală. Asigurați-vă de faptul că mașina este oprită înainte de conectarea acesteia la sursa de curent și/sau conectarea acumulatorului, înainte de ridicarea sau transportul acesteia. Transportul mașinii cu degetul pe comutator sau conectarea la priză a mașinii pornite poate cauza accidente.

d) Înainte de pornirea mașinii îndepărtați sculele folosite pentru reglare sau cheile fixe.

O sculă sau o cheie aflată pe o piesă în rotație a mașinii poate cauza accidente.

e) Evitați pozițiile anormale ale corpului. Să aveți întotdeauna o poziție stabilă și păstrați-vă întotdeauna echilibrul.

Astfel veți avea un control mai bun al mașinii în situații neașteptate.

f) Purtați o îmbrăcăminte adecvată. Nu purtați haine largi sau bijuterii. Țineți-vă la distanță părul și hainele de piesele aflate în mișcare.

Hainele lejere, bijuteriile sau părul lung pot fi prinse de piesele aflate în mișcare.

g) Dacă este posibilă montarea dispozitivelor de aspirare și conectare a prafului, atunci acestea trebuie conectate și utilizate corect.

Folosirea dispozitivelor de aspirare a prafului poate reduce pericolele legate de praf.

h) Nu vă bazați pe o siguranță greșită și nu ignorați regulile de siguranță pentru mașini, chiar dacă sunteți familiarizat prin utilizarea multiplă a mașinii.

Comportamentul neglijent poate cauza accidente grave în doar câteva fracțiuni de secundă.

#### 4) Utilizarea și mânuirea mașinii

a) Nu suprasolicitați mașina. Folosiți mașina potrivită pentru munca pe care o efectuați. Cu mașina potrivită veți lucra mai bine și mai sigur în domeniul de sarcină specificat.

b) Nu folosiți mașini cu comutatorul defect.

O mașină care nu poate fi pornită sau oprită, este periculoasă și trebuie reparată.

c) Înainte de efectuarea reglajului mașinii, înlocuirii accesoriilor sau îndepărțării mașinii scoateți fișa din priză și/sau îndepărtați acumulatorul. Aceste măsuri de prevenție împiedică pornirea accidentală a mașinii.

d) Păstrați mașinile nefolosite într-un loc neaccesibil copiilor. Nu lăsați să folosească mașina persoanele care nu cunosc mașina sau care nu au citit aceste instrucțiuni de utilizare.

Mașinile sunt periculoase în mâinile unei persoane fără experiență.

e) Întrețineți cu grijă mașinile. Controlați piesele în mișcare dacă acestea funcționează impecabil și nu se blochează, verificați dacă sunt piese rupte sau deteriorate care pot afecta funcționarea mașinii. Înainte de utilizarea mașinii reparați piesele deteriorate.

De multe ori cauza accidentelor este întreținerea defectuoasă a mașinilor.

f) Mențineți sculele de tăiere ascuțite și curate. Sculele de tăiere cu muchii ascuțite se blochează mai greu și sunt mai ușor de dirijat.

**g) Folosiți mașina, accesoriile, sculele aplicate etc. conform acestor instrucțiuni. Pentru aceasta țineți cont de condițiile de lucru și de activitatea ce trebuie efectuată. Utilizarea mașinilor pentru alte scopuri decât cele prevăzute poate cauza situații periculoase.**

**h) Mențineți mânerul și suprafețele de prindere uscate, curate și libere de ulei și grăsime. Mânerul și suprafețele de prindere alunecoase nu permit o operare și o comandă sigură a mașinii în situații neprevăzute.**

## 5) Utilizarea și mânărea sculelor cu baterie

**a) Pentru încărcarea bateriilor folosiți numai încărcătoare de baterii recomandate de producător.**

*Încărcătoarele de baterii potrivite pentru un anumit tip de baterie constituie pericol de incendiu dacă se folosesc cu alte tipuri de baterii.*

**b) Utilizați numai acumulatorii prevăzuți special pentru mașini.**

*Utilizarea altor baterii poate cauza leziuni și poate însemna pericol de incendiu.*

**c) Feriți bateriile neutilizate de agrafe, monede, chei, cui, șuruburi sau alte piese metalice mici care pot cauza scurtcircuitarea contactelor.**

*Scurtcircuitarea contactelor de baterie poate cauza arsuri sau incendii.*

**d) În cazul unei utilizări necorespunzătoare din baterie se poate scurge lichid. Evitați contactul cu acest lichid. În cazul unui contact accidental spălați suprafața atinsă cu apă. Dacă lichidul ajunge în ochi solicitați în plus ajutor medical.**

*Lichidele scăpate din baterie pot cauza iritarea pielii sau arsuri.*

**e) Nu folosiți acumulatorii deteriorați sau modificați.**

*Acumulatorii deteriorați sau modificați se pot comporta într-un mod neprevăzut și pot cauza incendii, explozie sau pericol de accidentare.*

**f) Nu expuneți acumulatorul la foc sau la temperaturi prea mari.**

*Focul sau temperaturile peste 130 °C pot cauza o explozie.*

**g) Respectați toate indicațiile privind încărcarea și nu încărcați niciodată acumulatorul sau sula cu acumulator în afara intervalului de temperatură indicat în instrucțiunile de utilizare.**

*Încărcarea greșită sau încărcarea în afara intervalului de temperatură admis poate defecta acumulatorul și poate crește pericolul de incendiu.*

## 6) Service

**a) Repararea mașinii se va face numai de către un personal de specialitate calificat și numai cu piese de schimb originale.**

*Astfel se asigură menținerea securității mașinii.*

**b) Nu efectuați niciodată lucrări de întreținere asupra acumulatorilor deteriorați. Toate lucrările de întreținere ale acumulatorilor trebuie să se realizeze numai de către producător sau prin unitățile de service autorizate.**

Reglementările naționale pot limita utilizarea foarfecii pentru crengi.

Examinați produsul înaintea utilizării și după căzături sau alte lovituri pentru a determina existența unor daune sau deficiențe semnificative.

### 1.2.2 Instrucțiuni de siguranță pentru foarfeca pentru crengi

**a) Țineți la distanță părțile corpului de cuțit. Nu încercați să îndepărtați vegetația sau să țineți cu mâna materialul de tăiat în timp ce cuțitul este în funcțiune. Cuțitele se mișcă inerțial după oprirea întrerupătorului. Un moment de neatenție la utilizarea foarfecii pentru crengi poate cauza leziuni grave.**

**b) Foarfeca pentru crengi cu cuțitul oprit se va ține de mâner și nu se apropie degetele de întrerupătorul de putere.**

*Prinderea corectă a foarfecii pentru crengi reduce pericolul de funcționare neintenționată cauzând astfel o accidentare din cauza cuțitului.*

**c) La transportul sau depozitarea foarfecii pentru crengi, capacul se trage întotdeauna peste cuțit. Mânuirea corespunzătoare a foarfecii pentru crengi reduce pericolul de accidentare din cauza cuțitului.**

**d) Asigurați-vă de faptul că toate întrerupătoarele de putere sunt oprite, iar blocul acumulatorului este scos sau întrerupt atunci când îndepărtați vegetație blocată sau dacă efectuați lucrări de întreținere.**

*Pornirea accidentală a foarfecii pentru crengi pe durata îndepărtării vegetației blocate sau a lucrărilor de întreținere poate cauza accidentări grave.*

**e) Asigurați-vă de faptul că toate întrerupătoarele de putere sunt oprite și este activată blocarea pornirii atunci când îndepărtați vegetație blocată sau dacă efectuați lucrări de întreținere.**

*Pornirea accidentală a foarfecii pentru crengi pe durata îndepărtării vegetației blocate sau a lucrărilor de întreținere poate cauza accidentări grave.*

**f) Țineți foarfeca pentru crengi numai de suprafețele de prindere izolate, deoarece cuțitul poate să vină în contact cu cabluri ascunse.**

*Contactul cuțitelor cu un conductor sub tensiune poate pune sub tensiune piesele metalice și poate cauza electrocutarea operatorului.*

**g) Toate cablurile se țin la distanță față de zona de tăiere.**

*Cablurile pot fi ascunse în garduri vii și tufișuri și pot fi tăiate accidental cu cuțitul.*

**h) Nu folosiți foarfeca pentru crengi în condiții meteorologice nefavorabile, mai ales dacă există pericol de trăsnet.**

*Aceasta reduce pericolul unei lovituri de trăsnet.*

### 1.2.3 Instrucțiunile de siguranță pentru foarfeca pentru crengi cu rază de acțiune extinsă

**a) Reduceți pericolul unei electrocutări fatale prin neutilizarea foarfecii pentru crengi cu rază de acțiune extinsă în apropierea cablurilor electrice.**

*Contactul sau utilizarea în apropierea cablurilor electrice poate cauza accidentări grave sau electrocutare fatală.*

**b) Operați foarfeca pentru crengi cu rază de acțiune extinsă întotdeauna cu ambele mâini. Țineți foarfeca pentru crengi cu rază de acțiune extinsă cu ambele mâini pentru a evita pierderea controlului.**

**c) Purtați cască de protecție la utilizarea foarfecii pentru crengi cu rază extinsă peste înălțimea capului. Resturile căzute pot cauza accidentări grave.**

→ Căutați în garduri vii și în tufișuri dacă există obiecte ascunse (de ex. împrejmuire cu sârmă și conductori ascunși).

→ Folosiți un întrerupător de protecție pentru curenți vagabonzi cu un curent de declanșare de 30 mA sau mai puțin.

→ Țineți foarfeca pentru crengi cu ambele mâini de ambele mâner.

→ La utilizare stați pe sol și nu pe o scară sau altă suprafață instabilă.

→ Înaintea utilizării foarfecii pentru crengi asigurați-vă de faptul că elementele de blocare ale tuturor pieselor mobile (de ex. ale țigii extinse și ale elementului rabatabil), se află în poziția de blocare.

## 1.3 Instrucțiuni de siguranță suplimentare

### 1.3.1 Utilizare conform destinației:

**Foarfece pentru crengi GARDENA** este destinată răririi crengilor copacilor înalți, tufișurilor, gardurilor vii și arbuștilor cu un diametru al crengii tăiate de max. 28 mm în gospodăria și grădini de hobby.

Produsul nu este destinat utilizării continue (operare profesională).



**PERICOL!**

**Leziuni corporale!**

→ **Îndepărtați crengile în bucăți pentru a evita lovirea prin crengile ce cad sau care sar sus după cădere.**

→ **În timpul tăierii nu stați sub creangă.**

→ **Nu folosiți foarfeca pentru crengi pentru îngrijirea iazurilor.**

### 1.3.2 Instrucțiuni de siguranță pentru acumulatori și încărcătoare

→ **Citiți instrucțiunile de siguranță și instrucțiunile de utilizare.**

*Nerespectarea instrucțiunilor de siguranță și a instrucțiunilor de utilizare poate cauza electrocutare, incendiu și/sau accidente grave.*



→ **Păstrați bine aceste instrucțiuni.** Folosiți încărcătorul numai dacă evaluați complet toate funcțiile și dacă le puteți folosi fără limitări sau dacă ați primit instrucțiuni corespunzătoare.

→ **Supravegheați copiii la utilizare, curățare și întreținere.**

*În felul acesta se asigură faptul că nu este posibilă joaca copiilor cu încărcătorul.*

→ **Încărcați numai acumulatori Li-Ion de tipul POWER FOR ALL System PBA 18V, de la o capacitate de 1,5 Ah (începând cu 5 celule de acumulator). Tensiunea acumulatorului trebuie să se potrivească cu tensiunea de încărcare a acumulatorului de la încărcător. Nu încărcați acumulatori nereîncărcabili.** În caz contrar există pericol de incendiu și de explozie.



**Feriți încărcătorul de ploaie sau umiditate.**

*Pătrunderea apei într-un aparat electric mărește riscul de electrocutare.*

→ **Mențineți încărcătorul curat.**

*Din cauza murdăriei există pericol de electrocutare.*

→ **Înaintea fiecărei utilizări verificați încărcătorul, cablul și ștecărul. Nu folosiți încărcătorul dacă observați daune. Nu deschideți singur încărcătorul și solicitați repararea acestuia numai de către personal de specialitate calificat și numai cu piese de schimb originale.**

*Încărcătoarele, cablurile și ștecărele deteriorate cresc riscul electrocutării.*

→ **Nu operați încărcătorul pe o bază ușor inflamabilă (de ex. hârtie, materiale textile etc.) resp. într-un mediu inflamabil.**

*Există pericol de incendiu din cauza încălzirii încărcătorului la încărcare.*

→ **Dacă este nevoie de înlocuirea cablului de alimentare, aceasta trebuie efectuată de către GARDENA sau de un service autorizat pentru scule electrice GARDENA, pentru a evita potențialele amenințări la adresa siguranței.**

→ **Nu operați produsul pe durata încărcării acestuia.**

→ **Aceste instrucțiuni de siguranță sunt valabile numai pentru acumulatorii Li-Ion de 18 V ai sistemelor POWER FOR ALL.**

→ **Folosiți acumulatorul numai pentru produsele partenerilor sistemelor POWER FOR ALL.** Acumulatorii 18 V marcați cu POWER FOR ALL sunt compatibili complet cu următoarele produse: toate produsele de 18 V ale partenerilor sistemului POWER FOR ALL.

→ **Respectați recomandările privind acumulatorul din instrucțiunile de utilizare ale produsului dumneavoastră.** Numai în felul acesta este posibilă operarea fără probleme a acumulatorului și a produsului și toți acumulatorii sunt protejați contra suprasolicitării periculoase.

→ **Încărcați acumulatorii numai cu încărcătoare recomandate de producător sau de către partenerii sistemului POWER FOR ALL.**

*Încărcătorul, potrivit pentru un anumit tip de acumulator, constituie pericol de incendiu dacă se folosește cu alte tipuri de acumulatori (tip de acumulator: PBA 18 V... /încărcătoare compatibile: AL 18...).*

→ **Acumulatorul este încărcat parțial la livrare.**

*Pentru asigurarea capacității complete a acumulatorului, încărcați complet acumulatorul în încărcător înaintea primei utilizări.*

→ **Păstrați acumulatorii într-un loc neaccesibil copiilor.**

→ **Nu deschideți acumulatorul.** Există pericol de scurtcircuitare.

→ **La deteriorare sau utilizare neconformă a acumulatorului pot rezulta vapori. Acumulatorul poate să ardă sau poate exploda.**

*Alimentați cu aer proaspăt și consultați un medic în caz de afecțiuni. Vaporii pot irita căile respiratorii.*

→ **În cazul unei utilizări necorespunzătoare sau dacă acumulatorul este deteriorat se poate scurge lichid inflamabil din acumulator. Evitați contactul cu acest lichid. În cazul unui contact accidental spălați suprafața atinsă cu apă. Dacă lichidul ajunge în ochi solicitați în plus ajutor medical.** Lichidele scăpate din acumulator pot cauza iritarea pielii sau arsuri.

→ **Dacă acumulatorul este defect, se poate scurge lichid și se pot uda obiectele învecinate. Verificați piesele afectate.** Curățați-le sau înlocuiți-le, dacă este cazul.

→ **Nu scurtcircuitați acumulatorul. Feriți acumulatorul neutilizat de agrafe, monede, chei, cui, șuruburi sau alte piese metalice mici, care pot cauza scurtcircuitarea contactelor.**

Scurtcircuitarea contactelor acumulatorului poate cauza arsuri sau incendii.

→ **Contactele bateriei pot fi fierbinți după utilizare. Acordați atenție contactelor fierbinți dacă scoateți bateria.**

→ **Este posibilă deteriorarea acumulatorului din cauza obiectelor ascuțite, ca de ex. cuiu sau șurubelnițe sau prin forțe externe.**

Se poate produce un scurtcircuit intern, iar acumulatorul poate să ardă, să scoată fum, să explodeze sau să se supraîncălzească.

→ **Nu efectuați niciodată lucrări de întreținere asupra acumulatorilor deteriorați.** Toate lucrările de întreținere ale acumulatorilor trebuie să se realizeze numai de către producător sau prin unitățile de service autorizate.

→  **Protejați acumulatorul contra căldurii, de ex. și contra radiației solare de durată, a focului, a murdăriei, a apei și a umezelii.** Există pericol de explozie și scurtcircuitare.

→ **Operați și depozitați acumulatorul numai la o temperatură ambiantă cuprinsă între -20 °C și +50 °C.**

Nu lăsați acumulatorul în mașină, de ex. pe durata verii. La temperaturi <0 °C pot să apară limitări ale capacității specifice aparatului.

→ **Încărcați acumulatorul numai la temperaturi ambiante cuprinse între 0 °C și +35 °C. Încărcați acumulatorul cu conexiunea USB numai prin acesta la temperaturi ambiante între +10 °C și +35 °C.**

Încărcarea în afara intervalului de temperatură poate deteriora acumulatorul sau crește pericolul de incendiu.

→ **După utilizare lăsați acumulatorul să se răcească timp de cel puțin 30 de minute, înaintea încărcării sau depozitării acestuia.**

### 1.3.3 Instrucțiuni de siguranță electrică suplimentare

 **PERICOL!**  
**Stop cardiac!**

În timpul funcționării acest produs generează un câmp electromagnetic. În anumite condiții acest câmp poate afecta funcționarea implanturilor medicale active sau pasive. Pentru a exclude situațiile care pot însemna accidente grave sau mortale, persoanele cu implanturi medicale trebuie să-și consulte medicul sau producătorul implantului înainte de utilizarea acestui produs.

→ Nu utilizați sau depozitați baterii deteriorate. Salubrități de urgență corespunzător bateria defectă.

→ Conectați încărcătorul numai la tensiunea alternativă specificată pe plăcuța de tip.

→ Nu conectați niciun cablu de împământare la produs.

→ Nu folosiți produsul la pericol de furtună.

→ Protejați contactele acumulatorului de umiditate.

### 1.3.4 Instrucțiuni suplimentare de siguranță personală

 **PERICOL!**  
**Pericol de asfixiere!**

**Piesele mai mici pot fi înghițite. Punga de polietilenă înseamnă pericol de asfixiere pentru copiii mici.**

→ **În timpul montajului țineți la distanță copiii mici.**

→ Nu supra-solicitați produsul (utilizarea se realizează conform instrucțiunilor de utilizare).

→ Nu-l folosiți în apropierea apei.

→ Folosiți foarfeca pentru crengi numai în modul prevăzut.

Operatorul sau utilizatorul este responsabil pentru accidentele suferite de alte persoane și pentru pericolul la care au fost expuse persoanele sau proprietatea lor.

→ Țineți cont în mod deosebit de periclitarea terților, din cauza razei mărite de lucru, dacă tubul telescopic este extins.

→ Purtați întotdeauna haine și mănuși adecvate și pantofi rezistenți.

→ Verificați zonele unde intenționați să folosiți foarfeca pentru crengi și îndepărtați orice sârmă, cablu electric ascuns și alte obiecte străine.

→ Introduceți apărătoarea la toate activitățile de reglaj (înclinarea capului de tăiere, modificarea lungimii țevii telescopice).

→ Nu așezați foarfeca pentru crengi pe capul de tăiere.

→ Înainte de utilizare și după un șoc puternic verificați mașina cu privire la urmele unei rupturi sau deteriorări.

→ În caz de nevoie, solicitați efectuarea lucrărilor de reparație corespunzătoare.

→ Nu încercați să lucrați cu un produs incomplet sau supus unor modificări neautorizate.

### 1.3.5 Utilizarea și întreținerea sculelor electrice

Trebuie să știți cum se oprește produsul în caz de urgență.

→ Nu țineți niciodată foarfeca pentru crengi de apărătoare.

→ Nu folosiți foarfeca pentru crengi, dacă dispozitivele de protecție sunt deteriorate.

→ Nu folosiți foarfeca pentru crengi pe o scară.

→ Folosiți foarfeca pentru crengi numai dacă stați pe o suprafață stabilă.

→ Scoateți acumulatorul:

- înainte ca foarfeca pentru crengi să rămână fără supraveghere;
- înainte de îndepărtarea unui blocaj;
- înainte de verificarea sau curățarea foarfecii pentru crengi sau înainte de a efectua lucrări la acesta;

• când întâlniți un obiect. Foarfeca pentru crengi poate fi folosită din nou numai după ce se asigură în mod absolut că întreaga foarfecă pentru crengi se află într-o stare de funcționare sigură;

• când foarfeca pentru crengi începe să vibreze puternic. În acest caz trebuie verificată imediat. *Vibrația excesivă poate cauza leziuni.*

• înaintea predării produsului către o altă persoană.

Pentru a asigura o stare de funcționare sigură a produsului, toate piulițele și șuruburile trebuie strânse ferm.

→ Permiteți răcirea foarfecii pentru crengi înaintea depozitării acesteia, dacă aceasta s-a încălzit excesiv în timpul funcționării.

→ Nu depozitați foarfeca pentru crengi la temperaturi peste 35 °C sau expusă la radiații solare directe.

→ Nu depozitați foarfeca pentru crengi în locuri cu electricitate statică.

→ Acordați atenție vegetației în cădere.

→ Lucrați numai în timpul zilei sau în condiții de vizibilitate bună.

## 2. MONTAJUL

 **PERICOL!**  
**Vătămări prin tăiere cauzate de cuțit!**

Pericol de tăiere cauzat de pornirea accidentală.

→ Purtați mănuși de protecție.

→ Scoateți acumulatorul.

→ Trageți apărătoarea peste cuțit.

### 2.1 Montarea foarfecii pentru crengi [Fig. A1/A2]:

#### 2.1.1 Fără țevă de prelungire (numai pentru art. 14774):

1. Împingeți capul de tăiere ③ până la opritor pe unitatea mânerului ②. Pentru aceasta este necesară împingerea proeminenței ⑨ în orificiu ⑩.
2. Strângeți ferm piulița ④.

#### 2.1.2 Cu țevă de prelungire (numai pentru art. 14776):

 **PERICOL!**  
**Leziuni corporale!**

Este permisă numai utilizarea 1 țevi de prelungire.

→ Folosiți numai o țevă de prelungire.

1. Împingeți țeava de prelungire ① până la opritor pe unitatea mânerului ②. Pentru aceasta este necesară împingerea proeminenței ⑨ în orificiu ⑩.
2. Strângeți ferm piulița ④a.
3. Împingeți capul de tăiere ③ până la opritor pe țeava de prelungire ①. Pentru aceasta este necesară împingerea proeminenței ⑨ în orificiu ⑩.
4. Strângeți ferm piulița ④.

### 2.2 Montarea cârligului pentru crengi (numai pentru art. 14774/14776) [Fig. A3]:

Cârligul pentru crengi este folosit pentru îndepărtarea cu ușurință a crengilor tăiate din coroana copacului și din arbuști.

#### 2.2.1 Montarea cârligului pentru crengi:

→ Împingeți cârligul pentru crengi ⑤ până la opritor în suport ⑥ pe capul de tăiere ③, până când dispozitivul de blocare ⑦ se fixează perceptibil. *Asigurați-vă de faptul că este fixat dispozitivul de blocare.*

#### 2.2.2 Demontarea cârligului pentru crengi:

1. Întâi trageți în sus dispozitivul de blocare ⑦.
2. Apoi trageți cârligul pentru crengi ⑤ afară din suportul ⑥ de pe capul de tăiere ③.

## 3. OPERAREA

 **PERICOL!**  
**Vătămări prin tăiere cauzate de cuțit!**

Pericol de tăiere cauzat de pornirea accidentală.

→ Purtați mănuși de protecție.

- Scoateți acumulatorul.
- Trageți apăraoarea peste cuțit.

### 3.1 Încărcarea bateriei [Fig. O1/O2/O3]:



#### ATENȚIE!

Tensiunea sursei electrice trebuie să corespundă indicațiilor de pe plăcuța de identificare a încărcătorului.

- Observați tensiunea de la rețea.

**La foarfeca pentru crengi GARDENA cu acumulator art. 14772-55/14774-55/14776-55, nici acumulatorul și nici încărcătorul nu sunt incluse în volumul de livrare.**

Datorită procesului inteligent de încărcare, se detectează automat starea de încărcare a acumulatorului și, în funcție de temperatura și tensiunea acumulatorului, este încărcat cu curentul optim.

În felul acesta se menajează acumulatorul și rămâne întotdeauna complet încărcat dacă este păstrat în încărcător.

1. Apăsăți tasta de deblocare (A) și scoateți acumulatorul (B) din locașul acumulatorului (D).
2. Conectați încărcătorul de acumulator (C) la o priză de rețea.
3. Împingeți încărcătorul de acumulator (C) pe acumulator (B).

**Dacă indicatorul gradului de încărcare al acumulatorului (L) de pe încărcător luminează verde intermitent, acumulatorul este în curs de încărcare.**

**Dacă indicatorul gradului de încărcare al acumulatorului (L) de pe încărcător este aprins permanent verde, acumulatorul este complet încărcat** (timpul de încărcare, vezi 7. DATE TEHNICE).

4. În timpul încărcării verificați regulat gradul de încărcare.
5. Dacă acumulatorul (B) este complet încărcat, atunci puteți separa acumulatorul (B) de încărcător (C).

### 3.2 Semnificația elementelor de afișaj:

#### 3.2.1 Afișaj pe încărcător [Fig. O3]:

**Lumină intermitentă la indicatorul gradului de încărcare al acumulatorului (L)**



Procesul de încărcare este semnalizat prin **aprirea intermitentă** a indicatorului pentru gradul de încărcare al acumulatorului (L).

**Indicație:** Procesul de încărcare este posibil numai dacă temperatura acumulatorului se află în intervalul permis al temperaturii de încărcare, vezi 7. DATE TEHNICE.

**Lumină permanentă la indicatorul gradului de încărcare al acumulatorului (L)**



**Lumina permanentă** la indicatorul gradului de încărcare al acumulatorului (L) semnalizează faptul că acumulatorul este încărcat complet sau temperatura acumulatorului este în afara intervalului permis al temperaturii de încărcare și, de aceea, nu poate fi încărcat. Acumulatorul este încărcat de îndată ce se atinge intervalul permis al temperaturii.

Fără acumulatorul introdus, **lumina continuă** a indicatorului pentru gradul de încărcare al acumulatorului (L) semnaleză faptul că ștecărul de rețea este introdus în priză, iar încărcătorul este pregătit de funcționare.

#### 3.2.2 Indicarea nivelului de încărcare a acumulatorului (P) la produs [Fig. O4/O1]:

**După pornirea produsului, este indicat pentru 5 secunde nivelul de încărcare a acumulatorului (P).**

Indicarea nivelului de încărcare a acumulatorului	Nivelul de încărcare al acumulatorului
(U), (V) și (W) sunt aprinse verde	67 – 100 % încărcată
(U) și (V) sunt aprinse verde	34 – 66 % încărcată
(U) este aprins verde	11 – 33 % încărcată
(U) este aprins intermitent verde	0 – 10 % încărcată

**Dacă LED-ul (U) luminează verde intermitent, acumulatorul trebuie încărcat.**

Dacă LED-ul de eroare (M) este aprins sau aprins intermitent, vezi 6. REMEDIEREA DEFECȚIUNILOR.

### 3.3 Poziția de lucru [Fig. O5]:

- Țineți foarfeca pentru crengi cu o mână de suprafața de prindere superioară (U) și cu cealaltă mână de mâner (H).

### 3.4 Extinderea tubului telescopic (numai pentru art. 14774/14776) [Fig. O6]:

Tija telescopică (Z) poate fi extinsă fără trepte cu până la 40 de cm.



#### PERICOL!

#### Leziuni corporale!

La scoaterea tubului telescopic este posibilă prinderea mâinii între manșonul de prindere și piulița portocalie, dacă foarfeca pentru crengi este ținută astfel în sus.

- Țineți foarfeca pentru crengi orizontală la scoaterea tubului telescopic.

1. Slăbiți piulița portocalie (Z).
2. Deplasați tubul telescopic (Z) pe lungimea dorită.
3. Strângeți din nou ferm piulița portocalie (Z).

### 3.5 Curățarea capului de tăiere [Fig. O7]:

Capul de tăiere (S) poate fi înclinat în pași de 20° de la 0° până la 60° în 4 poziții.

1. Apăsăți pe ambele părți butonul de reglare a articulației (R) și reglați capul de tăiere (S) la unghiul dorit.
2. Lăsați capul de tăiere (S) să se fixeze în unghiul dorit. *Asigurați-vă de faptul că este fixat capul de tăiere.*

### 3.6 Pornirea foarfecii pentru crengi [Fig. O1]:



#### PERICOL!

#### Leziuni corporale!

Pericol de accidentare, dacă produsul nu se oprește la eliberarea pârghiei de pornire.

- Nu șuntați dispozitivele de protecție sau întrerupătoarele.
- De exemplu, nu fixați pârghia de pornire de mâner.

#### 3.6.1 Pornirea foarfecii pentru crengi:

Produsul este echipat cu un dispozitiv de siguranță dublu (pârghie de pornire și blocaj de siguranță), care are rolul de a preveni pornirea accidentală a produsului.

1. Introduceți acumulatorul (B) în locașul acumulatorului (D), până când acesta se anclasează auzibil.
2. Deschideți clichetul (M) apărătorii și scoateți apăraoarea de pe cuțit.
3. Țineți foarfeca pentru crengi cu o mână de suprafața de prindere superioară (U) și cu cealaltă mână de mâner (H).  
*Cuțitul se închide minim și se deschide apoi complet pentru inițializare. În acest moment, foarfeca pentru crengi este gata de funcționare.*
4. Împingeți blocajul de siguranță (N) în față și trageți scurt pârghia de pornire (P) spre mâner (H).  
*Cuțitul se închide și rămâne închisă până la eliberarea pârghiei de pornire. Astfel, indicatorul nivelului de încărcare a acumulatorului (P) este afișat pentru 5 secunde.*
5. Împingeți blocajul de siguranță (N) în față și trageți pârghia de pornire (P) spre mâner (H).  
*Foarfeca pentru crengi se închide și rămâne închisă până la eliberarea pârghiei de pornire. Astfel, indicatorul nivelului de încărcare a acumulatorului (P) este afișat pentru 5 secunde.*
6. Eliberați blocajul de siguranță (N).

#### 3.6.2 Funcția Temporizator-oprire:

Dacă foarfeca pentru crengi nu este folosită pentru 15 minute, atunci aceasta se oprește. Apoi, pentru reinițializare trebuie trasă din nou scurt pârghia de pornire spre mâner.

### 3.7 Transportul foarfecii pentru crengi:

1. Eliberați pârghia de pornire (P).  
*Foarfeca pentru crengi se oprește.*
2. Scoateți acumulatorul.
3. Trageți apăraoarea peste cuțit.

## 4. ÎNTREȚINEREA



#### PERICOL!

#### Vătămări prin tăiere cauzate de cuțit!

Pericol de tăiere cauzat de pornirea accidentală.

- Purtați mănuși de protecție.
- Scoateți acumulatorul.
- Trageți apăraoarea peste cuțit.

#### 4.1 Curățarea foarfecii pentru crengi:



##### PERICOL!

##### Leziuni corporale!

Pericol de accidentare și pericol de deteriorare a produsului.

- Nu curățați produsul cu apă sau cu un jet de apă (în special nu cu jetul de apă sub înaltă presiune).
- Nu curățați cu substanțe chimice, inclusiv benzină sau solvenți. Unele dintre acestea pot deteriora piese importante din material plastic.

#### Fantele de aerisire trebuie să fie întotdeauna curate.

1. Curățați foarfeca pentru crengi folosind o lavetă umedă.
2. Curățați fantele de aer folosind o perie moale (nu folosiți obiecte ascuțite).
3. Dacă este cazul, curățați capul de tăiere cu o perie.

#### 4.2 Curățarea bateriei și încărcătorului de baterii:

Înainte de conectarea acumulatorului la încărcătorul de acumulatori asigurați-vă de faptul că suprafața și contactele acumulatorului și încărcătorului de acumulatori sunt întotdeauna curate.

- Nu folosiți apă curgătoare.

##### 4.2.1 Curățarea acumulatorului:

Este interzisă utilizarea substanțelor chimice pentru curățarea acumulatorilor.

- Curățați ocazional fanta de aerisire și contactele acumulatorului cu o pensulă moale, curată și uscată.

##### 4.2.2 Curățarea încărcătorului de acumulator:

- Curățați contactele și piesele din plastic cu o cârpă moale și uscată.

## 5. DEPOZITAREA

### 5.1 Scoaterea din funcțiune:

Produsul trebuie depozitat într-un loc neaccesibil copiilor.

1. Scoateți acumulatorul.
2. Trageți apăraoarea peste cuțit.
3. Încărcați acumulatorul.
4. Curățați foarfeca pentru crengi, acumulatorul și încărcătorul (vezi 4. ÎNTREȚINEREA).
5. Păstrați foarfeca pentru crengi, acumulatorul și încărcătorul de acumulator într-un loc uscat, închis și ferit de îngheț.

## 6. REMEDIEREA DEFECȚIUNILOR



##### PERICOL!







##### Vătămări prin tăiere cauzate de cuțit!

Pericol de tăiere cauzat de pornirea accidentală.

- Purtați mănuși de protecție.
- Scoateți acumulatorul.
- Trageți apăraoarea peste cuțit.

### 6.1 Tabel cu erori:

Problemă	Cauză posibilă	Remediu
Nu este posibilă apăsarea pârghiei de pornire	Pârghia de pornire agață.	→ Eliberați pârghia de pornire.

Problemă	Cauză posibilă	Remediu
Foarfeca pentru crengi nu pornește sau se oprește. LED-ul  se aprinde intermitent verde [Fig. 04]	Acumulatorul este descărcat.	→ Încărcați acumulatorul.
Foarfeca pentru crengi nu pornește sau se oprește. LED-ul de eroare  se aprinde roșu [Fig. 04]	Temperatura acumulatorului este în afara domeniului admisibil. Între contactele acumulatorului se află stropi de apă sau umiditate. Motorul este blocat de obstacol.	→ Așteptați până când temperatura acumulatorului este din nou între 0 °C – + 35 °C. → Îndepărtați stropii de apă sau umiditatea cu ajutorul unei lavete uscate. → Îndepărtați obstacolul.
Foarfeca pentru crengi nu pornește sau se oprește. LED-ul de eroare  se aprinde intermitent roșu [Fig. 04]	Foarfeca pentru crengi este defectă.	→ Adresați-vă centrului de service GARDENA.
Foarfeca pentru crengi nu pornește sau se oprește. LED-ul de eroare  nu se aprinde [Fig. 04]	Acumulatorul nu este introdus complet în locașul acumulatorului. Acumulatorul este defect.	→ Introduceți acumulatorul complet în locașul pentru acumulator, până când acesta se anclanșează auzibil. → Înlocuiți acumulatorul.
Procesul de încărcare nu este posibil. Indicatorul gradului de încărcare al acumulatorului  este aprins continuu de culoare verde [Fig. 03]	Acumulatorul nu este introdus corect pe încărcător. Contactele acumulatorului sunt murdare.	→ Împingeți corect acumulatorul în încărcător. → Curățați contactele acumulatorului (de ex. prin introducerea și scoaterea repetată a acumulatorului. Eventual înlocuiți acumulatorul).
Procesul de încărcare nu este posibil. Indicatorul gradului de încărcare al acumulatorului  nu se aprinde [Fig. 03]	Temperatura acumulatorului este în afara domeniului admisibil. Acumulatorul este defect.	→ Așteptați până când temperatura acumulatorului este din nou între 0 °C – + 35 °C. → Înlocuiți acumulatorul.
	Ștecărul de rețea al încărcătorului nu este conectat corect.	→ Introduceți ștecărul de rețea complet în priză.
	Priza, cablul de alimentare sau încărcătorul este defect.	→ Verificați tensiunea de rețea. Dacă este cazul, solicitați verificarea încărcătorului de către un dealer autorizat sau de către service-ul GARDENA.

#### NOTĂ:

Reparațiile vor fi efectuate în exclusivitate de centrele de service GARDENA și de dealeri autorizați de GARDENA.

- În caz de alte defecțiuni vă rugăm să vă adresați centrului de service GARDENA.

## 7. DATE TEHNICE

Foarfecă	Unitate	Valoare (art. 14772)	Valoare (art. 14774)	Valoare (art. 14776)
Diametrul max. al ramurii	mm	28	28	28
Tăieturi max. la fiecare încărcare a acumulatorului				
PBA 18V 2,0Ah W-B		400	400	400
PBA 18V 2,5Ah W-B		500	500	500
PBA 18V 3,0Ah W-B		600	600	600
PBA 18V 4,0Ah W-C		800	800	800
PBA 18V 5,0Ah W-C		1000	1000	1000
PBA 18V 6,0Ah W-C		1200	1200	1200
Domeniul de extindere al tubului telescopic	cm	–	215 – 255	320 – 360
Înălțimea max. (cu tubul telescopic scos)	cm	110	255	360
Greutate (fără baterie)	kg	1,9	3,4	4,1
Presiune acustică $L_{pA}^{1)}$ Incertitudine $k_{pA}$	dB (A)	65 3	63 3	57 3
Nivel de putere acustică $L_{WA}^{2)}$ : măsurat/garantat Incertitudine $k_{WA}$	dB (A)	76 / 79 3	77 / 80 3	77 / 80 3

Foarfecă	Unitate	Valoare (art. 14772)	Valoare (art. 14774)	Valoare (art. 14776)
Vibrații transmise sistemului mână-braț a <sup>1)</sup> $a_{vhw}$	$m/s^2$	$\leq 2,5$	$\leq 2,5$	$\leq 2,5$
Incertitudine $k_{vhw}$		1,5	1,5	1,5

Procedura de măsurare conform: <sup>1)</sup> EN IEC 62841-4-2 <sup>2)</sup> RL 2000/14/EC / S.I. 2001/1701



**NOTĂ:** Emisia de vibrații a fost măsurată corespunzător unei proceduri de verificare standardizate și poate fi folosită pentru compararea sculelor electrice. Această valoare poate fi folosită și pentru evaluarea prealabilă a expunerii. Valoarea de emisie a vibrațiilor poate varia pe durata utilizării efective a sculei electrice, în funcție de modul de utilizare al mașinii. Ca măsură de siguranță puteți să lucrați cu mașina cel mult 1 oră fără întrerupere.

Acumulatorul sistemului PBA 18V 2,0Ah W-B	Unitate	Valoare (art. 14902)
Tensiune acumulatorului	V (DC)	18
Capacitate acumulator	Ah	2,0
Numărul celulelor (Li-ion)		5
Încărcătoare de acumulatori POWER FOR ALL System adecvate		AL 1810 CV / AL 1815 CV / AL 18V-20 / AL 1830 CV / AL 1880 CV
Încărcătorul de acumulator AL 1810 CV P4A	Unitate	Valoare (art. 14900)
Tensiunea de rețea	V (AC)	220 – 240
Frecvența de rețea	Hz	50 – 60
Putere nominală	W	26
Tensiunea de încărcare a acumulatorului	V (DC)	18
Curentul de încărcare max. al acumulatorului	mA	1000
Timpul de încărcare al acumulatorului (aprox.)		
PBA 18V 2,0Ah W-B	min.	115
PBA 18V 2,5Ah W-B	min.	136
PBA 18V 4,0Ah W-C	min.	228
Intervalul temperaturii de încărcare admis	°C	0 – 35
Greutate corespunzător procedurii EPTA 01:2014	kg	0,17
Clasa de protecție		□ / II
Acumulatori POWER FOR ALL System adecvați		PBA 18V

## 8. ACCESORII/PIESE DE SCHIMB

Țeava de prelungire GARDENA	Pentru extinderea art. 14774 sau ca piesă de schimb.	art. 14772-20.630.00 Disponibil prin GARDENA Service
Învelișul de protecție GARDENA pentru acumulatorii Power+	Pentru protecția acumulatorilor contra umidității.	art. 14800-00.600.36 Disponibil prin GARDENA Service
Acumulatorul sistemului GARDENA P4A PBA 18V/45 P4A PBA 18V/72	Baterie pentru un timp suplimentar de funcționare sau pentru schimb.	art. 14903 art. 14905
Încărcător rapid acumulator GARDENA AL 1830 CV P4A	Pentru încărcarea rapidă a acumulatorului POWER FOR ALL System PBA 18V..W-..	art. 14901

## 9. SERVICE

Vă rugăm să contactați adresa de pe fișa de garanție alăturată.

## 10. DISPUNERE CA DEȘEU

### 10.1 Disponerea ca deșeu a foarfecii pentru crengi

(conform Directivei 2012/19/UE / S.I. 2013 nr. 3113):



Este interzisă disponerea produsului ca gunoi menajer obișnuit. Acesta trebuie dispus ca deșeu conform prescripțiilor locale de protecția mediului.

### IMPORTANT!

→ Dispuneți ca deșeu produsul prin sau de către punctul de colectare și reciclare locale.

### 10.2 Disponerea ca deșeu a acumulatorului:



Acumulatorul conține celule de Li-ion, care după expirarea duratei de viață trebuie dispuse separat de gunoiul menajer.

Li-ion

### IMPORTANT!

- Descărcați complet celulele litiu-ion (pentru aceasta adresați-vă service-ului GARDENA).
- Asigurați contactele celulelor litiu-ion contra scurtcircuitării.
- Dispuneți profesional ca deșeu celulele litiu-ion prin sau de către punctul de colectare și reciclare local.

## tr Akülü dal makası EasyCut 110/18V P4A/ Akülü teleskopik ağaç ve çalı kesici HighCut 250/18V P4A/HighCut 360/18V P4A

1. EMNİYET BİLGİLERİ	125
2. MONTAJ	127
3. KULLANIM	128
4. BAKIM	129
5. DEPOLAMA	129
6. HATA GİDERME	129
7. TEKNİK ÖZELLİKLER	130
8. AKSESUAR/YEDEK PARÇALAR	130
9. SERVİS	130
10. TASFIYE	130

Orijinal kullanma kılavuzunun çevirisi.

## 1. EMNİYET BİLGİLERİ

### 1.1 Sembollerin açıklaması



Kullanma kılavuzunu okuyun.



Tehlike – Ellerinizi bıçaktan uzak tutun.



Yağmura maruz bırakmayın.



Göz ve kafa koruması kullanın.



Mesafeyi koruyun.



Elektrik çarpması nedeniyle hayati tehlike!  
Akım hatlarından en az 10 metre uzakta durun.



Aküyü temizlik ya da bakım işleminden önce çıkarın.

### 1.2 Genel emniyet bilgileri

#### 1.2.1 Makine için genel emniyet bilgileri



UYARI!

Bu makinenin donanmış olduğu tüm emniyet bilgilerini, talimatları, resimleri ve teknik verileri okuyun. Aşağıda listelenen talimatların tümüne uyulmadığında elektrik çarpması, yangın ve/veya ağır yaralanmalar meydana gelebilir.

ro

tr

Tüm emniyet bilgilerini ve talimatları gelecekte başvurmak için muhafaza edin. Emniyet bilgilerinde kullanılan "makine" kavramı şebeke ile işletilen makineler (şebeke kablolu) ve akü ile işletilen makine (şebeke kablosuz) ile ilgilidir.

### 1) Çalışma sahası güvenliği

- a) Çalışma sahanızı düzenli tutun ve iyi aydınlatılmasını sağlayın. Düzensizlik ya da aydınlatılmaması çalışma sahası kazalara neden olabilir.
- b) Makine ile, içerisinde yanıcı sıvıların, gazların ya da tozların bulunduğu patlama tehlikeli ortamda çalışmayın. Makineler tozu ya da buharları tutuşturabilecek kıvılcımlar oluşturur.
- c) Makineyi kullanırken çocukları ve diğer kişileri uzak tutun. Dikkatiniz dağıldığında makinenin kontrolünü kaybedebilirsiniz.

### 2) Elektrik güvenliği

- a) Makinenin bağlantı fişini prize uymalıdır. Fiş hiç bir şekilde değiştirilmemelidir. Adaptör fişlerini koruyucu topraklı makinelerle birlikte kullanmayın. Değiştirilmeyen fişler ve uygun prizler elektrik çarpması riskini azaltır.
- b) Borular, ısıtıcılar, ocaklar ve buzdolapları gibi topraklı yüzeylerle vücut temasını önleyin. Vücudunuz topraklıysa elektrik çarpması nedeniyle yüksek risk söz konusudur.
- c) Makineleri yağmurdan ya da nemden uzak tutun. Bir makinenin içerisine su girmesi, elektrik çarpması riskini artırır.
- d) Makineyi taşımak, asmak ya da fişi prizden çekmek için bağlantı hattını amacının dışında kullanmayın. Kabloyu ısıdan, yağdan, sivri kenarlardan ya da hareket eden makine parçalarından uzak tutun. Hasarlı ya da dolaşmış kablolar elektrik çarpması riskini yükseltir.
- e) Makineyi açık alanda kullanıyorsanız, dış alan için de uygun bir uzatma hattı kullanın. Dış alan için uygun bir uzatma hattının kullanımı, elektrik çarpması riskini azaltır.
- f) Makinenin nemli ortamda işletilmesi önlenemiyorsa hatalı akım koruma şalteri kullanın. Hatalı akım koruma şalterinin kullanımı elektrik çarpması riskini azaltır.

### 3) İnsanların güvenliği

- a) Ne yaptığınıza dikkat edin ve makine ile çalışmaya giderken mantıklı hareket edin. Yorgunsanız ya da uyuşturucu, alkol veya ilaç etkisi altındaysanız makineyi kullanmayın. Makine kullanımını sırasında bir anlık dikkatsizlik ciddi yaralanmalara neden olabilir.
- b) Kişisel koruyucu donanım ve daima koruyucu gözlük kullanın. Makinenin türüne ve kullanımına göre toz maskesi, kaymaz emniyetli ayakkabı, koruyucu kask ya da kulaklık gibi kişisel koruyucu donanımın kullanılması yaralanma riskini azaltır.
- c) İstenmeden işleme almayı önleyin. Akım beslemesine bağlamadan ve/veya aküyü bağlamadan, almadan ya da taşımadan önce makinenin kapalı olduğundan emin olun. Makineyi taşıırken parmağınız şalterdeyse ya da makine açıkken akım beslemesine bağlarsanız kazalar meydana gelebilir.
- d) Makineyi çalıştırmadan önce ayar takımlarını ya da İngiliz anahtarını çıkarın. Dönen bir makine parçasında bulunan takım ya da anahtar yaralanmalara neden olabilir.
- e) Anormal bir vücut duruşundan kaçının. Güvenli bir duruş sağlayın ve her zaman dengede durun. Böylece makineyi beklenmedik durumlarda daha iyi kontrol edebilirsiniz.
- f) Uygun kıyafet kullanın. Bol kıyafet ya da aksesuar kullanmayın. Saçlarınızı ve kıyafetinizi hareket eden parçalardan uzak tutun. Bol kıyafet, aksesuar ya da uzun saç hareketli parçalar tarafından tutulabilir.
- g) Toz emici ve yakalama tertibatları takılırsa, bunlar bağlanmalıdır ve doğru kullanılmalıdır. Toz emici kullanıldığında toz nedeniyle oluşabilecek tehlikeler azalabilir.
- h) Makineleri çok defa kullandıktan sonra aşına olmuş olsanız dahi makinelere yönelik güvenlik bilgilerinin dışına çıkmayın ve kendinizi güvende sanmayın. Dikkatsiz davranışlar saniyeler içerisinde ağır yaralanmalara neden olabilir.

### 4) Makinenin kullanılması ve işlenmesi

- a) Makineyi aşırı yüklemeyin. Çalışmanız için tasarlanmış makineyi kullanın. Uygun makine ile, belirtilen güç alanında daha iyi ve güvenli bir şekilde çalışabilirsiniz.
- b) Şalteri arızalı makine kullanmayın. Artık açılmayan veya kapatılmayan makine tehlikelidir ve onarılmalıdır.
- c) Makine ayarlarını yapmadan, aksesuar parçalarını değiştirmeden ya da makineyi kenara koymadan önce fişi prizden çekin ve/veya aküyü çıkarın. Bu dikkat tedbirleri makinenin istenmeden başlatılmasını önler.
- d) Kullanılmayan makineleri çocukların erişmeyeceği bir yerde muhafaza edin. Makineyi tanımayan ya da bu talimatları okumamış kişilerin makineyi kullanmasına izin vermeyin. Makineler tecrübesiz kişiler tarafından kullanılrsa tehlikeli olabilir.
- e) Makinelerin koruyucu bakım işlemini dikkatli bir şekilde yapın. Makinelerin kusursuz işlemini ve parçaların, elektrikli takım fonksiyonu zarar görecektir şekilde kılıdığını veya hasar gördüğünü kontrol edin. Makineyi kullanmadan önce hasarlı parçaları tamir ettirin. Çoğu kazanın sebebi bakımı kötü yapılan makinelere dayanmaktadır.
- f) Kesme takımlarını sıvri ve temiz tutun. Bakımı dikkatli yapılan sıvri kesim kenarlı kesme takımları daha az sıkışır ve daha kolay geçirilir.
- g) Makineleri, aksesuarları, kullanım takımlarını vs. bu talimatlar uyarınca kullanın. Bu sırada çalışma koşullarını ve uygulanacak çalışmayı dikkate alın. Makinelerin öngörülen uygulama haricinde bir işlem için kullanılması tehlikeli durumlara yol açabilir.

h) Tutamakları ve tutamak yüzeylerini kuru, temiz ve yağ ile gresten arındırılmış bir şekilde tutun. Kaygan tutamaklar ve tutamak yüzeyleri, beklenmeyen durumlarda makinenin güvenli kullanımına ve kontrolüne izin vermez.

### 5) Akü takımlarının kullanılması ve işlenmesi

- a) Aküleri sadece üretici tarafından tavsiye edilen şarj cihazlarında şarj edin. Akülerin belirli bir model için uygun bir şarj cihazı için, başka akülerle kullanıldığında yangın tehlikesi söz konusudur.
- b) Makinelerde sadece bunun için öngörülen aküler kullanın. Başka akülerin kullanılması yaralanmalara ve yangın tehlikesine yol açabilir.
- c) Kullanılmayan aküleri atarlardan, demir parçalardan, anahtarlardan, çivilerden, civatalardan ya da kontaktların köprülenmesine neden olabilecek diğer küçük metal nesnelere uzak tutun. Akü kontaktları arasındaki kısa devre yanıklara ya da yangına neden olabilir.
- d) Yanlış kullanım durumunda akülerden sıvı çıkabilir. Bu sıvılarla temas kaçının. Yanlışlıkla temas durumunda su ile durulayın. Gözlere sıvı bulaşursa ayrıca doktordan yardım alın. Dışarı sızan akü sıvısı cilt tahrişlerine ya da yanıklara neden olabilir.
- e) Hasar görmüş veya değiştirilmiş akü kullanmayın. Hasar görmüş veya değiştirilmiş aküler beklenmedik bir şekilde davranabilir ve yangına, patlamaya veya yaralanma tehlikesine yol açabilir.
- f) Bir aküyü ateşe veya yüksek sıcaklıklara maruz bırakmayın. Ateş veya 130 °C'nin üzerindeki sıcaklıklar bir patlamaya neden olabilir.
- g) Şarj etme ile ilgili tüm talimatlara uyun ve aküyü veya akü takımlarını asla kullanma kılavuzunda belirtilen sıcaklık aralığının dışında şarj etmeyin. Hatalı şarj etme veya izin verilen sıcaklık aralığının dışında şarj etme, aküyü tahrip edebilir ve yangın tehlikesini artırabilir.

### 6) Servis

- a) Makinenizi sadece kalifiye uzman personele ve orijinal yedek parçalar ile tamir ettirin. Böylece makinenin güvenliğinin korunması sağlanır.
- b) Asla hasarlı akü kullanmayın. Akülerin tüm bakımı sadece üretici veya yetkili müşteri servisleri tarafından yapılmalıdır.

Ulusal direktifler dal makasının kullanımını kısıtlayabilir.

Önemli hasarlar ve kusurları tespit edebilmek için ürünü kullanmadan önce ve yere düştükten veya darbe aldıktan sonra inceleyin.

### 1.2.2 Dal makası için emniyet bilgileri:

- a) Tüm uzuvlarınızı kesim bıçağından uzak tutun. Bıçak çalışırken kesilecek ürünü çıkarmaya ya da kesilecek malzemeyi tutmaya çalışmayın. Bıçaklar, şalterin kapatılmasından sonra dönmeye devam eder. Dal makasının kullanımını sırasında bir anlık dikkatsizlik ağır yaralanmalara neden olabilir.
- b) Dal makasını bıçak dururken kulptan taşıyın ve parmaklarınızı güç şalterinin yakınında tutmayın. Dal makasının doğru taşınması, istem dışı çalıştırma tehlikesini ve böylece bıçaktan dolayı oluşacak yaralanmaları azaltır.
- c) Dal makasının taşınması veya muhafaza edilmesi sırasında, kapağı her zaman bıçakların üzerine çekin. Dal makasının usulüne uygun olarak kullanılması, bıçak nedeniyle yaralanma tehlikesini azaltır.
- d) Sıkışmış kesilecek ürünü çıkarırken veya bakım çalışmaları sırasında tüm güç şalterlerinin kapalı olduğundan ve akü bloğunun çıkartıldığından veya bağlantısının kesildiğinden emin olun. Sıkışmış kesilecek ürünü çıkartırken veya bakım sırasında dal makasının istem dışı açılması ciddi yaralanmalara neden olabilir.
- e) Sıkışmış kesilecek ürünü çıkarırken veya bakım çalışmaları sırasında tüm güç şalterlerinin kapalı ve çalıştırma kilidinin etkinleştirilmiş olduğundan emin olun. Sıkışmış kesilecek ürünü çıkartırken veya bakım sırasında dal makasının istem dışı açılması ciddi yaralanmalara neden olabilir.
- f) Bıçak, görülmeyen kablolarla temas edebileceğinden dal makasını sadece yalıtılmış tutamak yüzeylerinden tutun. Bıçağın, çitlerin ileten bir kabloya temas etmesi metal parçaları gerilim altına sokabilir ve elektrik çarpmasına neden olabilir.
- g) Her türlü kabloyu kesim alanından uzak tutun. Kablolar, çitlerin veya çalları içine gizlenmiş olabilir ve yanlışlıkla bıçakla kesilebilir.
- h) Dal makasını kötü havada, özellikle de yıldırım tehlikesi varsa kullanmayın. Bu, yıldırım çarpması tehlikesini azaltır.

### 1.2.3 Uzatılmış menzile sahip dal makası için emniyet bilgileri:

- a) Uzatılmış menzile sahip dal makasını asla elektrikli kabloların yakınında kullanmayarak elektrikten dolayı ölüm tehlikesini azaltırsınız. Elektrik kablolarına dokunulması veya yakınında kullanılması, ciddi yaralanmalara veya ölümcül elektrik çarpmasına neden olabilir.
- b) Uzatılmış menzile sahip dal makasını her zaman iki elinizle kullanın. Kontrol kaybını önlemek için uzatılmış menzile sahip dal makasını iki elinizle tutun.
- c) Uzatılmış menzile sahip dal makası ile baş üstü çalışmalarda kafa koruması takın. Düşen kırık parçalar ağır yaralanmalara neden olabilir.
- Çitleri ve çalları gizli nesnelere bakımından arayın (örneğin tel çitler ve gizli kablolar).
- 30 mA'lık devreye girme akımına sahip hatalı akım koruma şalteri kullanın.
- Dal makasını iki elinizle iki kulptan tutun.
- Kullanım sırasında bir merdivende veya başka dengesiz bir duruma yüzeyi üzerinde değil, zemin üzerinde durun.
- Dal makasını kullanmadan önce her bir hareketli parçanın (örn. uzatılmış şaft ve hareketli eleman) kilitleme tertibatlarının kilitleme konumunda olmasına dikkat edin.

## 1.3 Ek emniyet bilgileri

### 1.3.1 Amacına uygun kullanım:

**GARDENA dal makası** kişisel ev ve hobi bahçesindeki maks. 28 mm çapına kadar olan ağaçların, çitlerin, çalılıkların ve küçük çalılıkların kesilmesi içindir. Ürün uzun süreli işletim için uygun değildir (profesyonel işletim).



#### TEHLİKE!

Yaralanma!

- Düşen dallar tarafından vurulmamanız veya düşen dallar zeminden geri çarpmaması için dalları parçalar halinde kesin.
- Kesme işleminde dalın altında durmayın.
- Dal makasını havuz bakımı için kullanmayın.

### 1.3.2 Aküler ve şarj cihazları için emniyet bilgileri



#### Emniyet bilgilerini ve talimatları okuyun.

Emniyet bilgilerine ve talimatlara uyulmadığında elektrik çarpması, yangın ve/veya ağır yaralanmalar meydana gelebilir.

- Bu talimatları iyice saklayın. Şarj cihazını, sadece tüm fonksiyonları değerlendirecekseniz ve hiçbir kısıtlama olmadan uygulayacaksanız veya ilgili talimatları aldysanız kullanın.

- Kullanım, temizlik ve bakım sırasında çocukları gözetim altında tutun. Böylece, çocukların şarj cihazı ile oynamaması sağlanır.

- Sadece 1,5 Ah'lık bir kapasite ve üzeri POWER FOR ALL System PBA 18V Li-iyon tipi aküler (5 akü hücreli ve üzeri) şarj edin. Akü gerilimi ile pil şarj cihazı gerilimi uyumlu olmalıdır. Şarj edilemeyen aküleri şarj etmeyin. Aksi takdirde yangın ve patlama tehlikesi mevcuttur.



#### Şarj cihazını yağmurdan ve ıslaklıktan uzak tutun.

Bir elektrikli cihazın içerisine su girmesi, elektrik çarpması riskini artırır.

- Şarj cihazını temiz tutun.

Kirlenme nedeniyle elektrik çarpması tehlikesi mevcuttur.

- Her kullanımdan önce şarj cihazını, kabloyu ve fişi kontrol edin. Hasar tespit ettiğinizde şarj cihazını kullanmayın. Şarj cihazını kendi başınıza açmayın ve sadece kalifiye uzman personel tarafından ve orijinal yedek parçalar ile tamir ettirin.

Hasarlı şarj cihazları, kablo ve fiş elektrik çarpması riskini artırır.

- Şarj cihazını kolay yanıcı bir yüzeyde (örn. kağıt, tekstil vb.) veya yanıcı bir ortamda çalıştırmayın. Şarj işlemi sırasında şarj aletinde oluşan ısınma nedeniyle yangın tehlikesi mevcuttur.

- Bir bağlantı hattı kullanımı gerekiyorsa, o zaman emniyet tehlikelerini önlemek için bu işlem GARDENA veya GARDENA elektrikli takımları için yetkili bir müşteri servisi tarafından yapılmalıdır.

- Ürünü, şarj edilirken kullanmayın.

- Bu emniyet bilgileri sadece 18V POWER FOR ALL Systems Li-iyon aküleri için geçerlidir.

- Aküyü, sadece POWER FOR ALL Systems ortaklarının ürünlerinde kullanın. POWER FOR ALL işaretli 18V aküler aşağıdaki ürünler ile tamamen uyumludur: POWER FOR ALL System ortaklarının tüm 18V ürünleri ile.

- Ürününüzün kullanma kılavuzundaki akü tavsiyelerini dikkate alın. Sadece bu şekilde akü ve ürün tehlikesiz bir şekilde işletilebilir ve aküler tehlike aşırı yüklenmelere karşı korunmuş olur.

- Aküleri, sadece üretici veya POWER FOR ALL Systems ortakları tarafından önerilen şarj cihazları ile şarj edin. Akülerin belirli bir modeli için uygun bir şarj cihazı, başka akülerle kullanıldığında yangın tehlikesi söz konusudur (Akü tipi: PBA 18V ... / uyumlu şarj cihazları: AL 18 ...).

- Akü kısmen şarj edilmiş olarak teslim edilir. Akünün tam gücünü kullanabilmek için, ilk kullanımdan önce şarj cihazı ile tamamen şarj edin.

- Aküleri çocukların erişmeyeceği bir yerde muhafaza edin.

- Aküyü açmayın. Kısa devre tehlikesi mevcuttur.

- Akünün hasar görmesi veya yanlış kullanılması durumunda buharlar sızabilir. Akü yanabilir veya patlayabilir.

Temiz hava sağlayın ve herhangi bir şikayet durumunda bir doktora başvurun. Buharlar solunum yollarını tahriş edebilir.

- Yanlış kullanımda veya hasarlı akülerde aküden yanıcı sıvı sızabilir. Bu sıvılarla temastan kaçının. Yanlışlıkla temas durumunda su ile durulayın. Sıvı gözlerle geldiğinde, ilave tıbbi yardım alın.

Dışarı sızan akü sıvısı cilt tahrişlerine ya da yanıklara neden olabilir.

- Arzalı aküden sıvı sızabilir ve bitişindeki nesnelere islatılabilir.

Etkilenen parçaları kontrol edin. Bunları temizleyin ve gerekirse değiştirin.

- Aküye kısa devre yaptırmayın. Kullanılmayan aküleri atarlardan, demir pararlardan, anahtarlardan, çivilerden, civatalardan ya da kontaktların köpürülmesine neden olabilecek diğer küçük metal nesnelere uzak tutun. Akü temas noktaları arasındaki bir kısa devre yanıklara ve yangına neden olabilir.

- Bataryanın kontaktları kullanımdan sonra sıcak olabilir. Bataryayı çıkarırken sıcak kontaktlara dikkat edin.

- Akü, çivi ve tornavida gibi sivri nesnelere veya dışarıdan güç etkisi nedeniyle hasar görebilir. Dahili bir kısa devre oluşabilir ve akü yanabilir, duman çıkarabilir, patlayabilir veya aşırı ısınabilir.

- Asla hasarlı akü kullanmayın. Akülerin tüm bakımı sadece üretici veya yetkili müşteri servisleri tarafından yapılmalıdır.



Aküyü ısıya, örn. sürekli güneş ışınlarına, ateşe, kire, suya ve neme karşı koruyun.



Patlama ve kısa devre tehlikesi mevcuttur.

- Aküyü sadece -20 °C ve +50 °C arasındaki ortam sıcaklıklarında çalıştırın ve muhafaza edin. Aküyü, örn. yazın arabada bırakmayın. <0 °C sıcaklıklarında cihaza özgü olarak performans kısıtlamaları ortaya çıkabilir.

- Aküyü sadece 0 °C ve +35 °C arasındaki ortam sıcaklıklarında şarj edin. Aküyü USB bağlantısı ile sadece bunun üzerinden +10 °C ve +35 °C arasındaki ortam sıcaklıklarında şarj edin. Sıcaklık aralığının dışında şarj etmek aküye zarar verebilir veya yangın tehlikesini artırır.

- Aküyü, kullanımdan sonra şarj etmeden veya muhafaza etmeden önce en az 30 dakika boyunca soğumaya bırakın.

### 1.3.3 Ek elektrik emniyet bilgileri



#### TEHLİKE!

Kalp durma tehlikesi!

Bu ürün işletim sırasında elektromanyetik bir alan oluşturur. Bu alan bazı koşullar altında aktif ya da pasif tıbbi implantların işlev şekli üzerinde etki gösterebilir. Ağır ya da ölümcül yaralanmalara neden olabilecek durum tehlikelerini önlemek için tıbbi implant kullanan kişiler bu ürünü kullanmadan önce doktoruna ya da implant üreticisine başvurmalıdır.

- Hasarlı pilleri kullanmayın veya depolamayın. Hasarlı pili usulüne uygun olarak atığa ayırın.

- Şarj cihazını sadece tip levhasında belirtilen dalgalı akıma bağlayın.

- Ürüne bir toprak hattı bağlamayın.

- Ürünü olası kötü hava koşullarında kullanmayın.

- Akü temas noktalarını neme karşı koruyun.

### 1.3.4 Ek kişisel emniyet bilgileri



#### TEHLİKE!

Boğulma tehlikesi!

Küçük parçalar kolayca yutulabilir. Polietilen torba nedeniyle küçük çocuklar için boğulma tehlikesi söz konusudur.

- Küçük çocukları montaj sırasında uzak tutun.

- Ürünü aşırı yüklemeyin (işletim kılavuzuna göre kullanım).

- Suyun yakınında kullanmayın.

- Dal makasını sadece öngörüldüğü şekilde kullanın.

Operatör ya da kullanıcı diğer insanların kazalarından ve kendilerine ya da mülklerine zarar verebilecek tehlikelerden sorumludur.

- Teleskop dışarı sürülmüşse yüksek çalışma alanı nedeniyle üçüncü şahısların tehlike altına girmemesine dikkat edin.

- Daima uygun elbiseler, eldivenler ve sağlam ayakkabılar giyin.

- Dal makasının kullanılacağı alanı kontrol edin ve her türlü teli, gizli elektrikli kablolarını ve diğer yabancı cisimleri uzaklaştırın.

- Tüm ayar çalışmalarında koruyucu kapağı takın (kesici kafayı eğin, teleskopik tüp uzunluğunu değiştirin).

- Dal makasını kesici kafanın üzerine koymayın.

- Kullanımdan önce ve kuvvetli bir darbe sonrası makine kırılma belirtisi veya hasar bakımından kontrol edilmelidir.

- Gerekliğinde ilgili onarım çalışmalarını gerçekleştirin.

- Tamamlanmamış ya da onaylanmamış modifikasyonların yapıldığı bir ürün ile çalışmayı denemeyin.

### 1.3.5 Elektrikli aletlerin kullanımı ve koruyucu bakımı

Ürünü bir acil durumda nasıl kapatacağınızı bilmelisiniz.

- Dal makasını asla koruyucu kapaktan tutmayın.

- Dal makasını, koruma tertibatları hasarlıysa kullanmayın.

- Dal makasını bir merdiven üzerinde kullanmayın.

- Dal makasını sadece sağlam zemin üzerinde kullanın.

- Aşağıdaki durumlarda aküyü çekip çıkarın:

- Dal makası gözetimsiz bırakılmadan önce;

- bir blokaj çıkarılmadan önce;

- dal makası kontrol edilmeden ya da temizlenmeden veya üzerinde çalışmalar yapılmadan önce;

- bir cisme çarptığınızda. Dal makası ancak makasın tamamının güvenli bir işletim durumunda olduğu tespit edildiğinde tekrar kullanılabilir;

- Dal makası anormal biçimde kuvvetli titreşmeye başladığında. Bu durumlarda makas hemen kontrol edilmelidir.

Aşırı titreşim yaralanmalara neden olabilir.

- Ürünü başka bir kişiye devretmeden önce.

Ürünün güvenli işletim durumunun sağlanması için tüm somunlar ve civatalar sıkılı olmalıdır.

- Dal makası işletim sırasında ısındıysa, dal makasını depolamadan önce soğumaya bırakın.

- Dal makasını 35 °C üzerindeki sıcaklıklarda veya doğrudan güneş ışığı altında depolamayın.

- Dal makasını statik elektrik bulunan yerlerde depolamayın.

- Aşağıya düşen kesilmiş ürünlere dikkat edin.

- Yalnızca gün ışığında ve iyi görüş alanları olduğunda çalışın.

## 2. MONTAJ



#### TEHLİKE!

Bıçak nedeniyle kesik yaralanması!

İstem dışı çalıştırma nedeniyle kesilerek yaralanma tehlikesi.

- Koruyucu eldiven kullanın.
- Aküyü çıkartın.
- Koruyucu kapağı bıçağın üzerine itin.

## 2.1 Dal makasının monte edilmesi [Şek. A1/A2]:

### 2.1.1 Uzatma borusu olmadan (sadece 14774 numaralı ürün için):

1. Kesici kafayı ③ dayanağa kadar kulp ünitesine ② itin.  
Bu sırada tırnak ⑩ açıklığın ① içine itilmelidir.
2. Somunu ④ sıkın.

### 2.1.2 Uzatma borulu (sadece 14776 numaralı ürün için):



#### TEHLİKE!

#### Yaralanma!

- Sadece 1 uzatma borusu kullanılabilir.  
→ Sadece bir uzatma borusu kullanın.

1. Uzatma borusunu ① dayanağa kadar kulp ünitesine ② itin.  
Bu sırada tırnak ⑩ açıklığın ① içine itilmelidir.
2. Somunu ④ sıkın.
3. Kesici kafayı ③ dayanağa kadar uzatma borusuna ① itin.  
Bu sırada tırnak ⑩ açıklığın ① içine itilmelidir.
4. Somunu ④ sıkın.

## 2.2 Dal kancasının monte edilmesi (sadece 14774/14776 numaralı ürün için) [Şek. A3]:

Dal kancası, kesilen dalları ağaç tepesinden ve çalından kolayca temizlemek için kullanılır.

### 2.2.1 Dal kancasının monte edilmesi:

- Dal kancasını ⑤ sabitleme ⑦ duyulur şekilde yerine oturacak şekilde dayanağa kadar ⑥ kesici kafanın ③ içine itin.  
Sabitlemenin yerine oturduğundan emin olun.

### 2.2.2 Dal kancasının sökülmesi:

1. Önce sabitlemeyi ⑦ yukarı doğru çekin.
2. Ardından dal kancasını ⑤ kesici kafadaki ③ bölmeden ⑥ çekip çıkartın.

## 3. KULLANIM

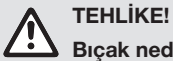

#### TEHLİKE!

#### Bıçak nedeniyle kesik yaralanması!

- İstem dışı çalıştırma nedeniyle kesilerek yaralanma tehlikesi.  
→ Koruyucu eldiven kullanın.  
→ Aküyü çıkartın.  
→ Koruyucu kapağı bıçağın üzerine itin.

### 3.1 Akünün şarj edilmesi [Şek. O1/O2/O3]:



#### DİKKAT!

- Güç kaynağının gerilimi, şarj cihazının tip levhasının üzerindeki bilgiler ile aynı olmalıdır.  
→ Şebeke gerilimine dikkat edin.

### 14772-55/14774-55/14776-55 ürün numaralı GARDENA dal makaslarında teslimat kapsamına akü ve şarj cihazı dahil değildir.

Akıllı şarj yöntemi sayesinde akünün şarj durumu otomatik olarak algılanır ve akü sıcaklığına ve gerilimine bağlı olarak ideal şarj akımı ile şarj edilir. Bu sayede akü korunur ve şarj cihazında muhafaza edilirken her zaman tamamen şarj edilmiş olarak kalır.

1. Kilit açma tuşuna ④ basın ve aküyü ⑥ akü bölmesinden ① çıkarın.
2. Akü şarj cihazını ③ şebeke prizine takın.
3. Akü şarj cihazını ③ akünün ⑥ üzerine itin.

Şarj cihazındaki akü şarj göstergesi ④ yeşil renkte yanıp söndüğünde akü şarj edilir.

Şarj cihazındaki akü şarj göstergesi ④ sürekli olarak yeşil yandığında, akü tamamen şarj olmuştur (Şarj süresi için bkz. 7. TEKNİK ÖZELLİKLER).

4. Şarj ederken şarj durumunu düzenli olarak kontrol edin.
5. Akü ⑥ tamamen şarj olduğunda akü ⑥ şarj cihazından ③ ayrılmalıdır.

## 3.2 Gösterge elemanlarının anlamı:

### 3.2.1 Şarj cihazındaki gösterge [Şek. O3]:

Akü şarj göstergesi ④ Şarj işlemi, akü şarj göstergesinin ④ yanıp sönmeyele belirtilir.  
yanıp sönen ışık **Bilgi:** Şarj işlemi, sadece akünün sıcaklığı izin verilen şarj sıcaklığı aralığındaysa mümkündür, bkz. 7. TEKNİK ÖZELLİKLER.



Akü şarj göstergesi ④ Akü göstergesinin ④ sabit ışık, akünün tamamen şarj edildiğini veya akünün sıcaklığının izin verilen şarj sıcaklığı aralığı dışında olduğunu ve bundan dolayı şarj edilemediğini belirtir. İzin verilen sıcaklık aralığına ulaşıldığı anda akü şarj edilir.  
Şarj göstergesinin ④ sürekli ışığı, akü takılı olmadığında, elektrik fişinin prize takılı olduğunu ve şarj cihazının işleme hazır olduğunu belirtir.



### 3.2.2 Üründe akü şarj durumu göstergesi ⑤ [Şek. O4/O1]:

Ürün başlatıldıktan sonra akü şarj durumu göstergesi ⑤ 5 saniye boyunca gösterilir.

Akü şarj durumu göstergesi	Akü şarj durumu
①, ② ve ③ yeşil yanıyor	67 – 100 % şarj oldu
① ve ② yeşil yanıyor	34 – 66 % şarj oldu
① yeşil yanıyor	11 – 33 % şarj oldu
① yeşil yanıp söniyor	0 – 10 % şarj oldu

### LED ④ yeşil renkte yanıp söndüğünde akü şarj edilmelidir.

Hata LED'i ④ yandığında veya yanıp söndüğünde, bkz. 6. HATA GİDERME.

## 3.3 Çalışma pozisyonu [Şek. O5]:

- Dal makasını bir elle üst tutamak yüzeyinden ① ve diğer elle kulptan ② tutun.

## 3.4 Teleskop boruyu dışarı sürme (sadece 14774/14776 numaralı ürün için) [Şek. O6]:

Teleskopik tüp ② kademesiz olarak 40 cm'ye kadar açılabilir.



#### TEHLİKE!

#### Yaralanma!

- Teleskop borunun uzatılması sırasında, dal makası yukarı doğru tutulursa, el sıkıştırma kovanı ile turuncu somun arasında sıkışabilir.  
→ Teleskop boruyu uzatırken dal makasını yatay bir şekilde turun.

1. Turuncu somunu ② sökün.
2. Teleskop boruyu ② istenen uzunluğa uzatın.
3. Turuncu somunu ② tekrar sıkın.

## 3.5 Kesici kafanın eğilmesi [Şek. O7]:

Kesici kafa ③ 20°'lik adımlarla 0° ile 60° arasında 4 pozisyonda eğilebilir.

1. Mafsal ayarına ③ basın ve kesici kafayı ③ istenen açığa ayarlayın.
2. Kesici kafanın ③ istenilen açıda yerine oturmasına izin verin.  
Kesici kafanın yerine oturduğundan emin olun.

## 3.6 Dal makasının çalıştırılması [Şek. O1]:



#### TEHLİKE!

#### Yaralanma!

- Ürün, çalıştırma kolu bırakıldığında durmazsa yaralanma tehlikesi söz konusudur.  
→ Güvenlik tertibatlarını ya da şalterlerini devre dışı bırakmayın.  
→ Örneğin çalıştırma kolunu tutamağa sabitlemeyin.

### 3.6.1 Dal makasının çalıştırılması:

Ürün, istenmeyen çalıştırmayı önlemek için bir çift güvenlik tertibatı (çalıştırma kolu ve emniyet kilidi) ile donatılmıştır.

1. Aküyü ⑥ duyulur bir şekilde oturana kadar akü bölümüne ⑩ yerleştirin.
2. Koruyucu kapağın ek bileşen bağlantısını ⑭ açın ve koruyucu kapağı bıçaktan çıkarın.
3. Dal makasını bir elle üst tutamak yüzeyinden ⑮ ve diğer elle kulptan ⑯ tutun.
4. Emniyet kilidini ⑩ öne doğru itin ve kısa süreli olarak çalıştırma kolunu ⑪ kulba ⑫ doğru çekin.  
*Bıçak minimal olarak kapanır ve ardından başlatma için tamamen açılır. Dal makası artık işleme hazırdır.*
5. Emniyet kilidini ⑩ öne doğru itin ve çalıştırma kolunu ⑪ kulba ⑫ doğru çekin.  
*Dal makası kapanır ve çalıştırma kolu bırakılana kadar kapalı kalır. Bu sırada akü şarj durumu göstergesi ⑰ 5 saniye boyunca gösterilir..*
6. Emniyet kilidini ⑩ serbest bırakın.

### 3.6.2 Uyku zamanlayıcı fonksiyonu:

Dal makası 15 dakika boyunca kullanılmadığında kapanır. Daha sonra, yeniden başlatma için çalıştırma kolu kısa bir süre için tekrar kulba doğru çekilmelidir.

### 3.7 Dal makasının taşınması:

1. Çalıştırma kolunu ⑪ serbest bırakın.  
*Dal makası durur.*
2. Aküyü çıkartın.
3. Koruyucu kapağı bıçağın üzerine itin.

## 4. BAKIM



### TEHLİKE!

#### Bıçak nedeniyle kesik yaralanması!

İstem dışı çalıştırma nedeniyle kesilerek yaralanma tehlikesi.

- Koruyucu eldiven kullanın.
- Aküyü çıkartın.
- Koruyucu kapağı bıçağın üzerine itin.

### 4.1 Dal makasının temizlenmesi:



### TEHLİKE!

#### Yaralanma!

Yaralanma tehlikesi ve ürünün hasar görme riski.

- Ürünü su ya da su fışkiesi ile temizlemeyin (özellikle yüksek basınçlı su fışkiesi).
- Benzin ve çözeltiler de dahil olmak üzere kimyasallarla temizlik yapmayın. Bazıları önemli plastik parçaları tahrip edebilir.

### Havalandırma kanalları daima temiz olmalıdır.

1. Dal makasını nemli bir bezle temizleyin.
2. Hava kanallarını yumuşak bir fırça ile temizleyin (sivri nesnelere kullanmayın).
3. Kesici kafayı gerekirse bir fırça ile temizleyin.

### 4.2 Akü ve akü şarj cihazının temizliği:

Akü, şarj cihazına bağlamadan önce akünün ve akü şarj cihazının yüzeyinin ve kontaklarının temiz ve kuru olması gerekir.

→ Akan su kullanmayın.

#### 4.2.1 Akünün temizlenmesi:

Akü temizlemek için kimyasal madde kullanılmamalıdır.

→ Havalandırma deliklerini ve akü kontaklarını ara sıra yumuşak, temiz ve kuru bir fırçayla temizleyin.

#### 4.2.2 Akü şarj cihazının temizlenmesi:

→ Kontakları ve plastik parçaları yumuşak ve kuru bir bezle temizleyin.

## 5. DEPOLAMA

### 5.1 Devre dışına çıkarma:

Ürün çocukların erişemeyeceği yerlerde muhafaza edilmelidir.

1. Aküyü çıkartın.
2. Koruyucu kapağı bıçağın üzerine itin.
3. Aküyü şarj edin.
4. Dal makasını, aküyü ve şarj cihazını temizleyin (bkz. 4. BAKIM).
5. Dal makasını, aküyü ve akü şarj cihazını kuru, kapalı ve donmaya karşı emniyetli bir yerde muhafaza edin.

## 6. HATA GİDERME



### TEHLİKE!

#### Bıçak nedeniyle kesik yaralanması!

İstem dışı çalıştırma nedeniyle kesilerek yaralanma tehlikesi.

- Koruyucu eldiven kullanın.
- Aküyü çıkartın.
- Koruyucu kapağı bıçağın üzerine itin.

### 6.1 Hata tablosu:

Sorun	Muhtemel neden	Çözümü
<b>Çalıştırma koluna basılmıyor</b>	Başlatma kolu sıkışıyor.	→ Çalıştırma kolunu gevşetin.
<b>Dal makası çalışmaya başlamıyor veya duruyor.</b> <b>LED ① yeşil renkte yanıp sönüyor</b> <b>[Şek. 04]</b>	Akü boş.	→ Aküyü şarj edin.
<b>Dal makası çalışmaya başlamıyor veya duruyor.</b> <b>Hata LED'i ② kırmızı renkte yanıyor</b> <b>[Şek. 04]</b>	Akü sıcaklığı izin verilen aralığın dışındadır.	→ Akü sıcaklığının tekrar 0 °C – + 35 °C arasında olmasını bekleyin.
	Akü temas noktaları arasında su damlaları veya nem bulunuyor.	→ Su damlalarını veya nemi kuru bir bezle temizleyin.
	Engel, motoru bloke ediyor.	→ Engeli kaldırın.
<b>Dal makası çalışmaya başlamıyor veya duruyor.</b> <b>Hata LED'i ③ kırmızı renkte yanıp sönüyor</b> <b>[Şek. 04]</b>	Dal makası arızalı.	→ GARDENA servisine başvurun.
<b>Dal makası çalışmaya başlamıyor veya duruyor.</b> <b>Hata LED'i ④ yanmıyor</b> <b>[Şek. 04]</b>	Akü, tamamen pil bölümüne yerleştirilmedi.	→ Aküyü, duyulur bir şekilde yerine oturana kadar akü bölümüne yerleştirin.
	Akü arızalı.	→ Aküyü değiştirin.
	Dal makası arızalı.	→ GARDENA servisine başvurun.
<b>Şarj işlemi mümkün değil.</b> <b>Akü şarj göstergesi ⑤ sürekli yeşil yanıyor</b> <b>[Şek. 03]</b>	Akü, düzgün bir şekilde şarj cihazının üzerine itilmemiş.	→ Aküyü düzgün bir şekilde şarj cihazının üzerine itin.
	Akü temas noktaları kirli.	→ Akü temas noktalarını temizleyin (örneğin aküyü birden fazla takı çıkararak. Gerekirse aküyü değiştirin)
	Akü sıcaklığı izin verilen aralığın dışındadır.	→ Akü sıcaklığının tekrar 0 °C – + 35 °C arasında olmasını bekleyin.
	Akü arızalı.	→ Aküyü değiştirin.
<b>Şarj işlemi mümkün değil.</b> <b>Akü şarj göstergesi ⑥ yanmıyor</b> <b>[Şek. 03]</b>	Şarj cihazının şebeke fişi doğru takılmamış.	→ Şebeke fişin tamamen prize takın.
	Priz, elektrik kablosu veya şarj cihazı arızalı.	→ Şebeke gerilimini kontrol edin. Gerekirse şarj cihazının yetkili bir sözleşmeli bayi veya GARDENA servisi tarafından kontrol edilmesini sağlayın.

### BİLGİ:

Onarım çalışmaları sadece GARDENA servis merkezleri veya GARDENA tarafından yetkilendirilen uzman bayiler tarafından gerçekleştirilebilir.

→ Farklı arıza durumlarında lütfen GARDENA servis merkezine başvurun.

## 7. TEKNİK ÖZELLİKLER

Dal makası	Birim	Değer (Ürün 14772)	Değer (Ürün 14774)	Değer (Ürün 14776)
Maksimum dal çapı	mm	28	28	28
Her bir akü şarjı için maksimum kesim				
PBA 18V 2,0Ah W-B		400	400	400
PBA 18V 2,5Ah W-B		500	500	500
PBA 18V 3,0Ah W-B		600	600	600
PBA 18V 4,0Ah W-C		800	800	800
PBA 18V 5,0Ah W-C		1000	1000	1000
PBA 18V 6,0Ah W-C		1200	1200	1200
Teleskop borunun dışarı uzatılması	cm	–	215 – 255	320 – 360
Maks. yükseklik (teleskop boru uzatıldığında)	cm	110	255	360
Ağırlık (aküsüz)	kg	1,9	3,4	4,1
Ses basınç seviyesi L <sub>PA</sub> <sup>1)</sup>	dB (A)	65	63	57
Güvensizlik k <sub>PA</sub>		3	3	3
Ses gücü seviyesi L <sub>WA</sub> <sup>2)</sup> : ölçülen/garantili	dB (A)	76 / 79	77 / 80	77 / 80
Güvensizlik k <sub>WA</sub>		3	3	3
El kol titreşimi a <sub>hw</sub> <sup>1)</sup>	m/s <sup>2</sup>	≤ 2,5	≤ 2,5	≤ 2,5
Güvensizlik k <sub>hw</sub>		1,5	1,5	1,5

Uygulanan ölçüm yöntemi: <sup>1)</sup> EN IEC 62841-4-2 <sup>2)</sup> RL 2000/14/EC / S.I. 2001/1701



**BİLGİ:** Belirtilen titreşim emisyon değeri standartlaştırılmış bir kontrol yöntemi ile ölçülmüştür ve elektrikli takımlarla karşılaştırıldığında birlikte kullanılabilirler. Bu değer tehşirin geçici olarak değerlendirilmesi için de kullanılabilir. Titreşim emisyon değeri, makinenin kullanımına bağlı olarak elektrikli takımın gerçek kullanımı sırasında değişebilir. Güvenlik önlemleri olarak makine ile ara vermeden maksimum 1 saat çalışmalısınız.

System akü PBA 18V 2,0Ah W-B	Birim	Değer (Ürün 14902)
Akü gerilimi	V (DC)	18
Akü kapasitesi	Ah	2,0
Hücre sayısı (lityum iyon)		5
Uygun POWER FOR ALL System akü şarj cihazları		AL 1810 CV / AL 1815 CV / AL 18V-20 / AL 1830 CV / AL 1880 CV
Akü şarj cihazı AL 1810 CV P4A	Birim	Değer (Ürün 14900)
Şebeke gerilimi	V (AC)	220 – 240
Şebeke frekansı	Hz	50 – 60
Nominal güç	W	26
Akü şarj gerilimi	V (DC)	18
Maks. akü şarj akımı	mA	1000
Akü şarj süresi (yakl.)		
PBA 18V 2,0Ah W-B	dk.	115
PBA 18V 2,5Ah W-B	dk.	136
PBA 18V 4,0Ah W-C	dk.	228
İzin verilen sıcaklık aralığı	°C	0 – 35
EPTA prosedürü 01:2014 uyarınca ağırlık	kg	0,17
Koruma sınıfı		□ / II
Uygun POWER FOR ALL System aküleri		PBA 18V

## 8. AKSESUAR/YEDEK PARÇALAR

GARDENA Uzatma borusu	14774 numaralı ürünün uzatılması için veya yedek olarak.	Ürün 14772-20.630.00 GARDENA servisinden temin edilebilir
Power+ aküler için GARDENA koruyucu kılıf	Akülerin neme karşı korunması için.	Ürün 14800-00.600.36 GARDENA servisinden temin edilebilir
GARDENA System akü P4A PBA 18V/45 P4A PBA 18V/72	İlave çalışma süresi ya da değişim için akü.	Ürün 14903 Ürün 14905

GARDENA Hızlı akü şarj cihazı AL 1830 CV P4A

POWER FOR ALL System akülerinin hızlı şarj edilmesi için PBA 18V..W-.. Ürün 14901

## 9. SERVİS

Lütfen ekteki garanti kartındaki adres ile iletişime geçin.

## 10. TASFIYE

### 10.1 Dal makasının tasfiye edilmesi

(2012/19/AB / S.I. 2013 No.3113 yönetmeliği uyarınca):



Ürün normal ev çöpü ile birlikte tasfiye edilmemelidir. Geçerli yerel çevre koruma talimatları uyarınca tasfiye edilmelidir.

### ÖNEMLİ!

→ Ürünü geri dönüşüm toplama noktaları üzerinden atığa ayırın.

### 10.2 Akünün tasfiye edilmesi:



Akü kullanım ömrü dolduğunda normal ev çöpünden ayrı bir şekilde tasfiye edilen lityum iyon hücrelere sahiptir.

Li-ion

### ÖNEMLİ!

- Lityum-iyon hücrelerini tamamen deşarj edin (bunun için GARDENA servisine başvurun).
- Lityum-iyon hücre kontaklarını kısa devreye karşı emniyete alın.
- Lityum-iyon hücrelerini yerel geri dönüşüm toplama noktaları üzerinden atığa ayırın.

## bg Акумулаторна ножица за клони EasyCut 110/18V P4A / Акумулаторна телескопична прътова ножица за кастрене на клони HighCut 250/18V P4A / HighCut 360/18V P4A

- УКАЗАНИЯ ПО ТЕХНИКА НА БЕЗОПАСНОСТ. . . . . 130
- МОНТАЖ. . . . . 133
- ОБСЛУЖВАНЕ. . . . . 133
- ТЕХНИЧЕСКО ОБСЛУЖВАНЕ. . . . . 134
- СЪХРАНЕНИЕ. . . . . 135
- ОТСТРАНЯВАНЕ НА ПОВРЕДИ. . . . . 135
- ТЕХНИЧЕСКИ ДАННИ. . . . . 135
- АКСЕСОАРИ/РЕЗЕРВНИ ЧАСТИ. . . . . 136
- СЕРВИЗ. . . . . 136
- ИЗХВЪРЛЯНЕ. . . . . 136

Превод на оригиналната инструкция.

## 1. УКАЗАНИЯ ПО ТЕХНИКА НА БЕЗОПАСНОСТ

### 1.1 Пояснение на символите



Прочетете инструкцията за експлоатация.

Опасност – дръжте ръцете далеч от ножа.



Не излагайте на дъжд.



Носете защитни очила и каска.



Спазвайте дистанция.



Опасност за живота от токов удар!  
Стойте на разстояние минимум 10 м от електропроводи.



Извадете батерията преди почистване или техническо обслужване.

## 1.2 Общи указания по техника на безопасност

### 1.2.1 Общи указания по техника на безопасност за машини



#### ПРЕДУПРЕЖДЕНИЕ!

Вземете под внимание всички указания по техника на безопасност, инструкции, изображения и технически данни, придружаващи тази машина.

Неспазване на всички долупосочени указания може да доведе до електрически удар, пожар и/или тежки наранявания.

**Запазете всички указания по техника на безопасност и инструкции за бъдеща употреба.**

Използването в указанията по техника на безопасност понятие „машина“ се отнася за захранвани от електрическата мрежа машини (със захранващ кабел) и захранвани от акумулаторни батерии машини (без захранващ кабел).

#### 1) Безопасност на работното място

**а) Внимавайте около работното място да бъде чисто и добре осветено.** Безпорядък или лошо осветени работни зони могат да доведат до контузии.

**б) Не работете с машината във взривоопасна среда, в която се намират запалими течности, газове или прахове.** Машините произвеждат искри, които могат да възпламенят праха или парите.

**в) Дръжте деца и други лица на разстояние по време на употреба на машината.**

При отвлечане на вниманието може да загубите контрол над машината.

#### 2) Безопасност на електрическите уреди

**а) Щепселът на машината трябва да е подходящ за електрическия контакт.** Щепселът не трябва да бъде модифициран в никакъв случай. Не използвайте преходни щепсели заедно със защитно заземени машини. Оригиначните щепсели и подходящите контакти предотвратяват риска от токов удар.

**б) Избягвайте контакт на тялото със заземени повърхности, като тръби, отоплителни тела, печки и хладилници.**

Когато тялото Ви е заземено съществува повишен риск от токов удар.

**в) Пазете машините от дъжд и влага.**

Проникване на вода в машината повишава риска от токов удар.

**г) Не променяйте предназначението на свързващия кабел, например за носене или окачване на машината с него или за дърпане на щепсела от контакта.** Дръжте кабела далеч от топлина, масло, остри ръбове или движещи се части на машината.

Повредени или заплетени кабели повишават риска от токов удар.

**д) Когато работите с машината на открито, използвайте само удължителни кабели, които са подходящи за ползване на открито.**

Употребата на удължителен кабел подходящ за използване на открито намалява риска от токов удар.

**е) Когато работата с машината във влажна обстановка е неизбежна, използвайте прекъсвач с дефектнотокова защита.** Използването на автоматичен предпазител предотвратява риска от токов удар.

#### 3) Лична безопасност

**а) Бъдете внимателни, съсредоточете се върху това, което извършвате, и подхождайте разумно към работата с машината.** Не използвайте машина, когато сте уморени или сте под въздействието на наркотици, алкохол или медикаменти. Един момент невнимание при работа с машината може да доведе до сериозни наранявания.

**б) Носете лични предпазни средства и винаги носете защитни очила.** Използването на лични предпазни средства като прахозащитна маска, устойчиви на плъзгане защитни обувки, каска или антифони – в зависимост от вида и приложението на машината – намалява риска от наранявания.

**в) Избягване на погрешно задействане.** Уверете се, че машината е изключена, преди да я свържете към електрозахранването и/или акумулаторната батерия, да я вземете или носите. Когато при носене на машината държите пръста си на превключвателя или свържете включена машина към електрозахранването, са възможни злополуки.

**г) Отстранявайте инструменти за настройка или гаечни ключове, преди да включите машината.**

Инструмент или ключ, намиращ се във въртяща се част на машината, може да причини наранявания.

**д) Избягвайте необичайна стойка на тялото.** Винаги внимавайте да стоите стабилно и постоянно пазете равновесие. Така ще можете да контролирате по-добре машината в неочаквани ситуации.

**е) Носете подходящо облекло.** Не носете широки дрехи или бижута.

Дръжте косите и дрехите далеч от движещи се части. Широки дрехи, бижута и дълги коси могат да се заплетат в движещи се детайли.

**ж) Ако могат да бъдат монтирани приспособления за изсмукване и събиране на прах, същите трябва да бъдат свързани и използвани правилно.** Използването на прахоуловител предотвратява опасностите предизвикани от прах.

**з) Не си внушавайте, че сте в безопасност, и не пренебрегвайте правилата за безопасност на машината дори когато сте запознати с работата с нея след многократна употреба.** Небрежното поведение може за части от секундата да доведе до тежки контузии.

#### 4) Употреба и обслужване на машината

**а) Не претоварвайте машината.** За работата си използвайте предназначената за целта машина. С подходящата машина ще работите по-добре и по-безопасно в посочения работен диапазон.

**б) Не използвайте машина с повреден превключвател.** Машина, която не може да се включва и изключва, е опасна и трябва да се ремонтира.

**в) Изключете щепсела от контакта и/или отстранете акумулаторната батерия, преди да предприемете настройки на уреда, да смените принадлежности или да оставите машината.**

Тази предпазна мярка предотвратява неволното пускане на машината.

**г) Когато не използвате машината, я съхранявайте извън обсега на деца.** Не позволявайте използване на машината от лица, които не са запознати с нея или не са прочели тези указания.

Машините са опасни, ако се използват от лица без опит.

**д) Поддържайте старателно машините.** Проверявайте дали движещите се части функционират правилно и не се заклинват, дали има счупени части или части, които са повредени така, че функционирането на машината да е нарушено. Преди използване на машината повредените части трябва да се ремонтират.

Причина за много злополуки е лоша поддръжка на машините.

**е) Поддържайте режещи инструменти наточени и чисти.**

Правилно поддържаните режещи инструменти с остри режещи ръбове не се изнасят толкова бързо и се използват по-лесно.

**ж) Използвайте машината, принадлежностите, сменяемите инструменти и т.н. в съответствие с тези указания.** Съблюдавайте работните условия и работата, която трябва да бъде извършена.

Употребата на машини за други, различни от предвидените приложения може да доведе до опасни ситуации.

**з) Поддържайте дръжките и повърхностите за хващане сухи, чисти и свободни от масло и смазки.**

Хлъзгави ръкохватки и повърхности за хващане не позволяват безопасна работа и контрол на машината в непредвидени ситуации.

#### 5) Употреба и обслужване на акумулаторния инструмент

**а) Зареждайте акумулаторните батерии само в зарядно устройство, които се препоръчват от производителя.** За зарядно устройство, за което са предназначени определен вид акумулаторни батерии, съществува опасност от пожар, когато се използва с други акумулаторни батерии.

**б) Използвайте единствено предвидените за машините акумулаторни батерии.**

Употребата на други акумулаторни батерии може да доведе до нараняване и опасност от пожар.

**в) Дръжте неизползваните акумулаторни батерии далеч от кламери, монети, ключове, гвоздеи, винтове или други малки метални предмети, които биха могли да окъсят контактите.**

Късо съединение между контактите на акумулаторната батерия може да доведе до изгаряния или пожар.

**г) При неправилно използване от акумулаторната батерия може да протече течност.** Избягвайте контакта с нея. При случаен контакт изпакнете с вода. Ако течността попадне в очите, потърсете лекарска помощ. Течността от акумулаторната батерия може да доведе до дразнене по кожата или изгаряния.

**д) Не използвайте повредена или преправяна акумулаторна батерия.** Повредени или преправяни батерии могат да се държат непредвидимо и да предизвикат пожар, експлозия или опасност от нараняване.

**е) Не излагайте акумулаторна батерия на огън или високи температури.** Огън или температури над 130 °C могат да причинят експлозия.

**ж) Следвайте всички инструкции за зареждане и никога не зареждайте батерията или акумулаторния инструмент извън температурния диапазон, посочен в инструкциите за експлоатация.**

Неправилно зареждане или зареждане извън допустимия температурен диапазон може да разруши батерията и да увеличи риска от пожар.

#### б) Сервиз

**а) Машината трябва да се ремонтира само от квалифицирани специалисти и само с оригинални резервни части.**

С това се гарантира запазването на безопасността на машината.

**б) Никога не ремонтирайте повредени акумулаторни батерии.** Всяко техническо обслужване на акумулаторни батерии трябва да се извършва само от производителя или от оторизиран сервизен център.

Национални разпоредби могат да ограничат използването на ножицата за клони.

Проверете продукта преди употреба и след изпускане или други удари, за установяване на сериозни щети или дефекти.

### 1.2.2 Указания по техника на безопасност за ножици за клони

**а) Дръжте всички части на тялото далеч от ножа. При работещ нож не правете опити да отстранявате отрязан материал или да държите материала за рязане. Ножовете продължават да се движат след изключване на прекъсвача. Един момент невнимание при работа с ножицата за клони може да доведе до тежки наранявания.**

**б) Носете ножицата за клони за дръжката при спрял нож и без пръстите да са в близост до прекъсвача на захранването. Правилното носене на ножицата за клони намалява опасността от непредвидено пускане в действие и от причинено вследствие на това нараняване от ножа.**

**в) При транспортиране или съхранение на ножицата за клони винаги поставяйте защитния капак на ножовете. Правилното боравене с ножицата за клони намалява опасността от нараняване с ножа.**

**г) Уверете се, че всички прекъсвачи на захранването са изключени и блокът с батерията е изваден или изключен, когато премахвате заседнали остатъци от рязането или извършвате техническо обслужване. Неволно включване на ножицата за клони по време на отстраняване на захванат отрязан материал или техническо обслужване може да доведе до тежки наранявания.**

**д) Уверете се, че всички прекъсвачи на захранването са изключени и блокировката срещу включване е активирана, когато премахвате заседнали остатъци от рязането или извършвате техническо обслужване. Неволно включване на ножицата за клони по време на отстраняване на захванат отрязан материал или техническо обслужване може да доведе до тежки наранявания.**

**е) Дръжте ножицата за клони само за изолираните повърхности за хващане, тъй като ножът може да попадне в съприкосновение със скрити електрически проводници.**

*Допирът на ножовете с проводник под напрежение може да постави металните детайли под напрежение и да доведе до токов удар.*

**ж) Дръжте всички кабели далеч от зоната на рязане. Кабелите могат да са скрити в живи плетове и храсти и случайно да бъдат отрязани от ножа.**

**з) Не използвайте ножицата за клони при лошо време, особено при опасност от мълнии. Това намалява риска от удари на мълния.**

### 1.2.3 Указания по техника на безопасност за ножици за клони с увеличен радиус на действие

**а) Намалете опасността от смърт поради токов удар, като не използвате ножицата за клони с увеличен радиус на действие в близост до електрически проводници.**

*Докосването на или използването в близост до електропроводници може да доведе до тежки наранявания или смъртоносен токов удар.*

**б) Винаги работете с двете ръце с ножицата за клони с увеличен радиус на действие. Дръжте с двете ръце ножицата за клони с увеличен радиус на действие, за да предотвратите загуба на контрол.**

**в) При работи над човешки ръст с ножицата за клони с увеличен радиус на действие носете защита за главата.**

*Падащи парчета могат да причинят тежки наранявания.*

→ Претърсете живите плетове и храсти за скрити предмети (напр. телени огради и скрити проводници).

→ Използвайте прекъсвач с дефектнотокова защита с ток на изключване 30 mA или по-нисък.

→ Дръжте с двете ръце ножицата за клони за двете дръжки.

→ По време на употреба трябва да сте стъпили на земята, а не върху стълба или друга нестабилна опорна повърхност.

→ Преди използване на ножицата за клони се уверете, че блокиращите приспособления на всички подвижни части (напр. удълженото тяло и въртящия се елемент) са в блокирано положение.

## 1.3 Допълнителни указания по техника на безопасност

### 1.3.1 Употреба по предназначение:

Ножицата за клони GARDENA е предназначена за рязане на клони на дървета, живи плетове, храсти и растения с клони с диаметър до макс. 28 mm в домашни и любителски градини.

Продуктът не е подходящ за продължителна експлоатация (професионална експлоатация).



**ОПАСНОСТ!**

**Контузии!**

→ Отрязвайте клоните на части, за да избегнете удари от падащи клони или отскачане на паднали на земята клони.

→ Не стойте под клона по време на рязане.

→ Не използвайте ножицата за клони за поддръжка на езерца.

### 1.3.2 Указания по техника на безопасност за акумулаторни батерии и зарядни устройства



→ Прочетете всички указания по техника на безопасност и инструкции. Ако не бъдат спазени указанията по техника на безопасност и инструкциите, съществува опасност от токов удар, пожар и/или от тежки наранявания.

→ **Съхранявайте грижливо тези инструкции.** Използвайте зарядното устройство само, ако напълно оценявате всички инструкции и можете да ги изпълните без ограничения или сте получили съответните указания.

→ **Наблюдавайте децата по време на употреба, почистване и техническо обслужване.**

Така ще сте сигурни, че децата не си играят със зарядното устройство.

→ **Зареждайте само литиево-йонни акумулаторни батерии от системата POWER FOR ALL тип PBA 18V. с капацитет от 1,5 Ah или по-висок (от 5 акумулаторни клетки или повече). Напрежението на акумулаторната батерия трябва да съответства на напрежението за зареждане на батерията на зарядното устройство. Не зареждайте неакумулаторни батерии.**

В противен случай съществува опасност от пожар и експлозия.

→  **Зарядното устройство не трябва да се излага на дъжд или влага.** Вода, влязла в електрически уред повишава риска от токов удар.

→ **Поддържайте зарядното устройство чисто.**

Замърсяването създава риск от токов удар.

→ **Проверявайте зарядното устройство, кабела и щепсела преди всяка употреба. Не използвайте зарядното устройство, ако забележите някакви повреди. Не отваряйте сами зарядното устройство, също да бъде ремонтирано само от квалифицирани специалисти и само с оригинални резервни части.** Повредени зарядни устройства, кабели и щепсели повишават риска от токов удар.

→ **Не използвайте зарядното устройство върху лесно запалима повърхност (напр. хартия, текстил и др.) или в среда, която може да се възпламени.** Съществува риск от пожар поради нагряване на зарядното устройство по време на зареждане.

→ Ако е необходима смяна на свързващия кабел, това трябва да бъде направено от GARDENA или оторизиран сервизен център за електроинструменти GARDENA, за да се избегнат рисковете за безопасността.

→ **Не използвайте продукта, докато се зарежда.**

→ **Тези указания по техника на безопасност важат само за литиево-йонни акумулаторни батерии 18 V от системата POWER FOR ALL.**

→ **Използвайте акумулаторната батерия само в продукти на партньорите на системата POWER FOR ALL.** Маркирани POWER FOR ALL акумулаторни батерии 18 V са напълно съвместими със следните продукти: всички продукти 18 V на партньорите на системата POWER FOR ALL.

→ **Вземете под внимание препоръките относно акумулаторната батерия в инструкцията за експлоатация на Вашия продукт.**

Само по този начин можете да експлоатирате безопасно акумулаторната батерия и продукта и акумулаторните батерии са защитени от опасно претоварване.

→ **Зареждайте акумулаторните батерии само със зарядни устройства, препоръчани от производителя или от партньори на системата POWER FOR ALL.** Зарядно устройство, което е подходящо за определен вид акумулаторни батерии, представлява опасност от пожар, когато се използва с други акумулаторни батерии (тип акумулаторна батерия: PBA 18 V ... / съвместими зарядни устройства: AL 18 ...).

→ **Акумулаторната батерия се доставя частично заредена.** За да осигурите пълна мощност на акумулаторната батерия, заредете преди първа употреба акумулаторната батерия в зарядното устройство напълно.

→ **Съхранявайте акумулаторни батерии, извън зона на достъп от деца.**

→ **Не отваряйте акумулаторната батерия.**

Съществува риск от късо съединение.

→ **При повреди и неправилна употреба на акумулаторната батерия могат да се образуват пари.** Акумулаторната батерия може да се запали или да избухне. Осигурете чист въздух, а при оплаквания потърсете лекар. Парите могат да раздразнят дихателните пътища.

→ **При неправилно използване или повредена акумулаторна батерия може от акумулаторната батерия да протече течност, която може да се възпламени. Избягвайте контакта с нея. При случаен контакт изплакнете с вода. Ако течността попадне в очите, потърсете допълнителна лекарска помощ.** Течността изтекла от акумулаторната батерия може да доведе до дразнене по кожата или изгаряния.

→ **Ако акумулаторната батерия е повредена, течността може да изтече и да намокри съседни предмети. Проверете засегнатите детайли.** Почистете ги или ги сменете, ако е необходимо.

→ **Не свързвайте на късо акумулаторната батерия. Дръжте използваната акумулаторна батерия далеч от кламери, монети, ключове, гвоздеи, винтове или други малки метални предмети, които биха могли да окъсят контактите.** Късо съединение между контактите на акумулаторната батерия може да доведе до изгаряния или пожар.

→ **Възможно е контактите на батерията да са горещи след употреба. Внимавайте с горещите контакти при отстраняването на батерията.**

→ **Акумулаторната батерия може да бъде повредена от остри предмети като напр. пирон или отвертка или от прилагане на външна сила.** Може да възникне вътрешно късо съединение и акумулаторната батерия да се запали, запуши, експлодира или да прегрее.

→ **Никога не ремонтирайте повредени акумулаторни батерии.** Всяко техническо обслужване на акумулаторни батерии трябва да се извършва само от производителя или от оторизиран сервизен център.

→  **Пазете акумулаторната батерия от топлина, напр. също от продължително излагане на слънчева светлина, огън, замърсяване, вода и влага.**

 Съществува опасност от експлозия или късо съединение.

→ **Използвайте и съхранявайте акумулаторната батерия само при температура на околната среда между -20 °C и +50 °C.** Не оставяйте акумулаторната батерия през лятото в колата. При температури <0 °C може да се стигне до специфични за уреда ограничения в производителността.

→ Зареждайте акумулаторната батерия само при температура на околната среда между 0 °C и +35 °C. Зареждайте акумулаторната батерия с USB порт само чрез него и при околна температура между +10 °C и +35 °C. Зареждането извън температурния диапазон може да повреди акумулаторната батерия или да увеличи риска от пожар.

→ След употреба оставете акумулаторната батерия да се охлади в продължение на минимум 30 минути, преди да я заредите или приборите.

### 1.3.3 Допълнителни указания за електрическа безопасност



#### ОПАСНОСТ!

Сърдечен арест!

Този продукт образува електромагнитно поле по време на работа. Това поле може при определени обстоятелства да окаже влияние върху начина на функциониране на активни или пасивни медицински импланти. За да се изключи рискът от ситуации, които биха могли да доведат до тежки или смъртоносни наранявания, лицата с медицински имплант трябва преди употреба на този продукт да се консултират със своя лекар и производителя на импланта.

- Не използвайте и не съхранявайте повредени батерии. Незабавно предайте за отпадъци дефектната батерия според правилата.
- Свързвайте зарядното устройство само към посочено на фирмената табелка променливо напрежение.
- Не свързвайте заземяващ проводник към продукта.
- Не използвайте продукта при опасност от буря.
- Пазете контактите на акумулаторната батерия от влага.

### 1.3.4 Допълнителни указания за лична безопасност



#### ОПАСНОСТ!

Опасност от задушаване!

Дребните детайли могат лесно да бъдат погълнати. Полиетиленовата торба представлява опасност от задушаване за малките деца.

→ Дръжте малките деца далеч по време на монтажа.

- Не претоварвайте продукта (употреба съгласно инструкцията за експлоатация).
- Не използвайте в близост до вода.
- Използвайте ножицата за клони само по предвидения за целта начин. Операторът или потребителят отговаря за злополуки на други лица и за опасността, на която са изложени те или тяхното имущество.
- Обърнете специално внимание на опасността за трети лица поради увеличавения работен радиус, когато е изтеглена телескопичната дръжка.
- Носете винаги подходящо облекло, ръкавици и стабилни обувки.
- Проверете участъците, в които ще се използва ножицата за клони, и отстранете всякакви телове, скрити електрически кабели и други чужди обекти.
- Поставете защитния капак при всякакви работи по настройката (наклон на режещата глава, промяна на дължината на телескопичната тръба).
- Не поставяйте ножицата за клони върху режещата глава.
- Преди употреба или след силен удар проверете машината за признаци на счупване или повреда.
- При необходимост осигурете съответните ремонтни дейности.
- Не правете опити да работите с ненапълно окомплектован продукт или с продукт, по който са извършвани неотризиранни изменения.

### 1.3.5 Употреба и поддръжка на електроинструменти

Трябва да знаете, как можете да изключите продукта в случай на авария.

- Никога не хващайте ножицата за клони за защитния капак.
- Не използвайте ножицата за клони, ако защитните приспособления са повредени.
- Не използвайте ножицата за клони върху стълба.
- Използвайте ножицата за клони само когато сте стъпили на земята.
- Отстранете акумулаторната батерия:
  - преди да оставите ножицата за клони без наблюдение;
  - преди отстраняване на блокиране;
  - преди проверка или почистване на ножицата за клони или извършване на работи по нея;
  - след съприкосновение с предмет. Ножицата за клони трябва да се използва отново едва когато е абсолютно гарантирано, че цялата ножица за клони се намира в безопасно работно състояние;
  - ако ножицата за клони започне да вибрира необичайно силно. В такъв случай тя трябва да бъде проверена незабавно. Прекомерно вибриране може да причини наранявания.
- преди да предадете продукта на друго лице.

Всички гайки и болтове трябва да бъдат затегнати здраво, за да може да се гарантира безопасното работно състояние на продукта.

- В случай че ножицата за клони се нагореци по време на работа, я оставете да се охлади, преди да я приборите.
- Не съхранявайте ножицата за клони при температура над 35 °C или изложена на пряка слънчева светлина.
- Не съхранявайте ножицата за клони на места със статично електричество.
- Внимавайте за падащ отрязан материал.
- Работете само на дневна светлина или в условията на добра видимост.

## 2. МОНТАЖ



#### ОПАСНОСТ!

Порязване с ножа!

- Опасност от порезни рани поради непланирано стартиране.
- Носи защитни ръкавици.
- Извади акумулаторната батерия.
- Плъзни защитния капак върху ножа.

### 2.1 Монтаж на ножицата за клони [фиг. A1/A2]:

#### 2.1.1 Без тръба за удължаване (само за арт. 14774):

1. Тласни режещата глава ③ до упор на блока на дръжката ②.  
При това фиксаторът ④ трябва да се вкара в отвора ①.
2. Затегни гайката ④.

#### 2.1.2 С тръба за удължаване (само за арт. 14776):



#### ОПАСНОСТ!

Контузии!

- Трябва да се използва само 1 тръба за удължаване.
- Използвай само една тръба за удължаване.

1. Тласни тръбата за удължаване ① до упор на блока на дръжката ②.  
При това фиксаторът ④ трябва да се вкара в отвора ①.
2. Затегни гайката ④.
3. Тласни режещата глава ③ до упор на тръбата за удължаване ①.  
При това фиксаторът ④ трябва да се вкара в отвора ①.
4. Затегни гайката ④.

### 2.2 Монтиране на куката за клони (само за арт. 14774/14776) [фиг. A3]:

Куката за клони служи за улесняване отстраняването на отрязани клони от короната на дървото и хреста.

#### 2.2.1 Монтаж на куката за клони:

- Тласни куката за клони ⑤ до упор в държача ⑥ на режещата глава ③ така, че фиксаторът ⑦ да се застопори осезаемо.  
Увери се, че фиксаторът е застопорен.

#### 2.2.2 Демонтаж на куката за клони:

1. Първо изтегли фиксатора ⑦ нагоре.
2. След това изтегли куката за клони ⑤ от държача ⑥ на режещата глава ③.

## 3. ОБСЛУЖВАНЕ



#### ОПАСНОСТ!

Порязване с ножа!

- Опасност от порезни рани поради непланирано стартиране.
- Носи защитни ръкавици.
- Извади акумулаторната батерия.
- Плъзни защитния капак върху ножа.

### 3.1 Зареждане на акумулаторната батерия [фиг. O1/O2/O3]:



#### ВНИМАНИЕ!

- Напрежението на източника на захранване трябва да съответства на информацията на фирмената табелка на зарядното устройство.
- Обърни внимание на напрежението на мрежата.

При акумулаторните ножици за клони GARDENA арт. 14772-55/14774-55/14776-55 окомплектовката на доставката не включва акумулаторна батерия и зарядно устройство.

Интелигентният процес на зареждане автоматично разпознава нивото на заряд на акумулаторната батерия и я зарежда с оптималния ток на зареждане в зависимост от температурата и напрежението на акумулаторната батерия.

Това щади акумулаторната батерия и тя винаги остава напълно заредена, когато се съхранява в зарядното устройство.

1. Натисни освобождаващия бутон (A) и извади акумулаторната батерия (B) от гнездото за батерията (D).
2. Включи зарядното устройство (C) в електрически контакт.
3. Тласни зарядното устройство (C) на акумулаторната батерия (B).

**Когато индикацията за зареждане на акумулаторната батерия (L) на зарядното устройство мига зелено, акумулаторната батерия се зарежда.**

**Когато индикацията за зареждане на акумулаторната батерия (L) на зарядното устройство свети зелено без прекъсване, акумулаторната батерия е напълно заредена (време за зареждане, виж 7. ТЕХНИЧЕСКИ ДАННИ).**

4. По време на зареждането проверявай на редовни интервали състоянието на заряда.
5. Когато акумулаторната батерия (B) е заредена напълно, можеш да отделиш акумулаторната батерия (B) от зарядното устройство (C).

### 3.2 Значение на елементите на индикацията:

#### 3.2.1 Индикация на зарядното устройство [фиг. O3]:

**Мигаща светлина на индикацията за зареждане на акумулаторната батерия (L)** Процесът на зареждане се сигнализира чрез **мигане** на индикацията за зареждане на акумулаторната батерия (L).  
**Указание:** Процесът на зареждане е възможен само, ако температурата на акумулаторната батерия е в допустимия диапазон на температурата на зареждане, виж 7. ТЕХНИЧЕСКИ ДАННИ.



**Постоянна светлина на индикацията за зареждане на акумулаторната батерия (L)** **Постоянната светлина** на индикацията за зареждане на акумулаторната батерия (L) сигнализира, че акумулаторната батерия е заредена напълно **или**, че температурата на акумулаторната батерия е извън допустимия диапазон на температура на зареждане и затова не може да бъде заредена. Веднага след достигане на допустимия температурен диапазон, акумулаторната батерия се зарежда.



Без включена акумулаторна батерия, **постоянната светлина** на индикацията за зареждане на акумулаторната батерия (L) сигнализира, че щепселът е включен в електрическия контакт и зарядното устройство е готово за употреба.

#### 3.2.2 Индикация за състоянието на зареждане на батерията (P) върху продукта [фиг. O4/O1]:

**След включването на продукта за 5 секунди се показва индикацията за състоянието на зареждане на батерията (P).**

Индикация за състоянието на зареждане на батерията	Състояние на зареждане на батерията
(L), (L) и (L) светят зелено	67 – 100 % заредена
(L) и (L) светят зелено	34 – 66 % заредена
(L) свети зелено	11 – 33 % заредена
(L) мига зелено	0 – 10 % заредена

**Когато светодиодът (L) мига зелено, акумулаторната батерия трябва да бъде заредена.**

Когато светодиодът за повреда (M) свети или мига, виж 6. ОТСТРАНЯВАНЕ НА ПОВРЕДИ.

### 3.3 Работна позиция [фиг. O5]:

→ Хвани с една ръка ножицата за клони за горната повърхност за хващане (U), а с другата ръка – за дръжката (H).

### 3.4 Изтегляне на телескопичната тръба (само за Арт. 14774/14776) [фиг. O6]:

Телескопичната тръба (Z) може да бъде изтеглена плавно до 40 см.

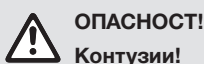

При изтегляне на телескопичната тръба ръката може да бъде захваната между затегателната втулка и оранжевата гайка, ако при това ножицата за клони се държи нагоре.

→ Дръж ножицата за клони хоризонтално при изтегляне на телескопичната тръба.

1. Отвий оранжевата гайка (Z).
2. Изтегли телескопичната тръба (Z) до желаната дължина.
3. Затегни отново оранжевата гайка (Z).

### 3.5 Наклон на режещата глава [фиг. O7]:

Режещата глава (S) може да се накланя в 4 позиции от 0° до 60° на стъпки от 20°.

1. Натисни шарнирния регулатор (R) и настрой режещата глава (S) на желания ъгъл.
2. Фиксирай режещата глава (S) при желания ъгъл.  
*Увери се, че режещата глава е фиксирана.*

### 3.6 Стартиране на ножицата за клони [фиг. O1]:

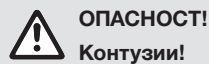

Опасност от нараняване, ако продуктът не спре при пускане на ръчката за включване.

- Не изключвай предпазните приспособления или прекъсвачите.
- Не закрепвай ръчката за включване например към дръжката.

#### 3.6.1 Стартиране на ножицата за клони:

Продуктът е оборудван с двойно устройство за безопасност (пусков лост и защитна блокировка), предотвратяващо неволно включване на продукта.

1. Постави акумулаторната батерия (B) в гнездото за батерията (D) така, че да се фиксира осезаемо.
2. Отвори ключалката (U) на защитния капак и го свали от ножа.
3. Хвани с една ръка ножицата за клони за горната повърхност за хващане (U), а с другата ръка – за дръжката (H).
4. Тласни защитната блокировка (M) напред и изтегли за кратко пусковия лост (N) към дръжката (H).  
*Ножицата се затваря минимално и след това се отваря изцяло за инициализиране.*  
*Сега ножицата за клони е готова за работа.*
5. Тласни защитната блокировка (M) напред и изтегли пусковия лост (N) към дръжката (H).  
*Ножицата за клони се затваря и остава затворена до отпускане на пусковия лост. При това за 5 секунди се показва индикацията за състоянието на зареждане на батерията (P).*
6. Освободи бутона за заключване за безопасност (O).

#### 3.6.2 Функция Sleep Timer:

Ножицата за клони се изключва, ако не е била използвана 15 минути. След това пусковият лост отново трябва да бъде изтеглен за кратко към дръжката за повторното инициализиране.

### 3.7 Транспортиране на ножицата за клони:

1. Отпусни ръчката за включване (N).  
*Ножицата за клони спира.*
2. Извади акумулаторната батерия.
3. Плъзни защитния капак върху ножа.

## 4. ТЕХНИЧЕСКО ОБСЛУЖВАНЕ

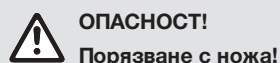

Опасност от порезни рани поради непланирано стартиране.

- Носи защитни ръкавици.
- Извади акумулаторната батерия.
- Плъзни защитния капак върху ножа.

#### 4.1 Почистване на ножицата за клони:

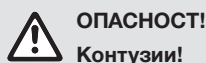

#### ОПАСНОСТ!

#### Контузии!

- Опасност от нараняване и риск от повреда на продукта.
- Не почиствай продукта с вода или водна струя (особено водна струя под високо налягане).
  - Не почиствай с химикали, включително бензин или разтворители. Някои от тях могат да повредят важни пластмасови части.

#### Вентилационните отвори трябва винаги да бъдат чисти.

1. Почисти ножицата за клони с влажна кърпа.
2. Почисти вентилационните отвори с мека четка (не използвай остри предмети).
3. При необходимост почисти режещата глава с четка.

#### 4.2 Почистване на батерията и на зарядното устройство:

Повърхността и контактите на акумулаторната батерия и на зарядното устройство винаги трябва да са чисти и сухи преди включване на акумулаторната батерия към зарядното устройство.

→ Не използвай течаща вода.

##### 4.2.1 Почистване на акумулаторната батерия:

За почистване на акумулаторните батерии не трябва да се използват химични вещества.

→ От време на време почиствай вентилационните отвори и контактите на акумулаторната батерия с мека, чиста и суха четка.

##### 4.2.2 Почистване на зарядното устройство:

→ Почисти контактите и пластмасовите части с мека, суха кърпа.

## 5. СЪХРАНЕНИЕ

#### 5.1 Сваляне от експлоатация:

Продуктът трябва да бъде съхраняван на недостъпно за деца място.

1. Извади акумулаторната батерия.
2. Плъзни защитния капак върху ножа.
3. Зареди акумулаторната батерия.
4. Почисти ножицата за клони, акумулаторната батерия и зарядното устройство (виж 4. ТЕХНИЧЕСКО ОБСЛУЖВАНЕ).
5. Съхранявай ножицата за клони, акумулаторната батерия и зарядното устройство за акумулаторната батерия на сухо, затворено и защитено от замръзване място.

## 6. ОТСТРАНЯВАНЕ НА ПОВРЕДИ

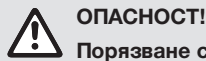

#### ОПАСНОСТ!

#### Порязване с ножа!

- Опасност от порезни рани поради непланирано стартиране.
- Носи защитни ръкавици.
  - Извади акумулаторната батерия.
  - Плъзни защитния капак върху ножа.

#### 6.1 Таблица с грешки:

Проблем	Възможна причина	Отстраняване
Пусковият лост не може да се натисне	Ръчката за включване е заяла.	→ Отпусни пусковия лост.
Ножицата за клони не стартира или спира. Светодиодът мига зелено [фиг. 04]	Акумулаторната батерия е разредена.	→ Зареди акумулаторната батерия.

Проблем	Възможна причина	Отстраняване
Ножицата за клони не стартира или спира. Светодиодът за повреда свети червено [фиг. 04]	Температурата на акумулаторната батерия е извън допустимия диапазон.	→ Изчакай, докато температурата на акумулаторната батерия отново е между 0 °C – +35 °C.
	Водни капки или влага между контактите на акумулаторната батерия.	→ Отстри водните капки или влагата със суха кърпа.
	Препятствие блокира двигателя.	→ Отстри препятствието.
Ножицата за клони не стартира или спира. Светодиодът за повреда мига червено [фиг. 04]	Ножицата за клони е дефектна.	→ Обърни се към сервиза на GARDENA.
Ножицата за клони не стартира или спира. Светодиодът за повреда не свети [фиг. 04]	Акумулаторната батерия не е поставена изцяло в гнездото на батерията.	→ Постави акумулаторната батерия изцяло в гнездото за батерия, докато тя се фиксира осезаемо.
	Акумулаторната батерия е повредена.	→ Смени акумулаторната батерия.
	Ножицата за клони е дефектна.	→ Обърни се към сервиза на GARDENA.
Процесът на зареждане не е възможен. Индикацията за зареждане на акумулаторната батерия свети непрекъснато зелено [фиг. 03]	Акумулаторната батерия не е поставена правилно на зарядното устройство.	→ Постави акумулаторната батерия правилно върху зарядното устройство.
	Контактите на акумулаторната батерия са замърсени.	→ Почисти контактите на акумулаторната батерия (напр. чрез многократно поставяне и изваждане на акумулаторната батерия. При необходимост смени акумулаторната батерия).
	Температурата на акумулаторната батерия е извън допустимия диапазон.	→ Изчакай, докато температурата на акумулаторната батерия отново е между 0 °C – +35 °C.
Процесът на зареждане не е възможен. Индикацията за зареждане на акумулаторната батерия не свети [фиг. 03]	Акумулаторната батерия е повредена.	→ Смени акумулаторната батерия.
	Щепселът на зарядното устройство не е включен правилно.	→ Включи щепсела изцяло в електрическия контакт.
	Повреда в електрическия контакт, захранващия кабел или зарядното устройство.	→ Провери напрежението на мрежата. При необходимост зарядното устройство трябва да бъде проверено от оторизиран търговец или от сервиза на GARDENA.

#### УКАЗАНИЕ:

Ремонтите трябва да бъдат изпълнявани само от сервизния център на GARDENA, както и от специализираните търговци, които са оторизирани от GARDENA.

→ При други неизправности, моля, обърни се към сервизния център на GARDENA.

## 7. ТЕХНИЧЕСКИ ДАННИ

Ножица за клони	Мярка	Стойност (Арт. 14772)	Стойност (Арт. 14774)	Стойност (Арт. 14776)
Макс. диаметър на клоната	мм	28	28	28
Макс. отрязвания на зареждане на акумулаторната батерия				
PBA 18V 2,0Ah W-B	мм	400	400	400
PBA 18V 2,5Ah W-B		500	500	500
PBA 18V 3,0Ah W-B		600	600	600
PBA 18V 4,0Ah W-C		800	800	800
PBA 18V 5,0Ah W-C		1000	1000	1000
PBA 18V 6,0Ah W-C		1200	1200	1200
Диапазон на удължаване на телескопичната тръба	см	–	215 – 255	320 – 360
Макс. височина (при изтеглена телескопична тръба)	см	110	255	360
Тегло (без батерия)	кг	1,9	3,4	4,1
Ниво на налягането на шума L <sub>PA</sub> <sup>1)</sup>	дБ (A)	65	63	57
Погрешност k <sub>PA</sub>		3	3	3

Ножица за клони	Марка	Стойност (Арт. 14772)	Стойност (Арт. 14774)	Стойност (Арт. 14776)
Ниво на звуковата мощност $L_{WA}^{2)}$ измерено/гарантирано	дБ (A)	76 / 79	77 / 80	77 / 80
Погрешност $K_{WA}$		3	3	3
Вибрации на ръцете $a_{vhw}^{1)}$	м/сек <sup>2</sup>	≤ 2,5	≤ 2,5	≤ 2,5
Погрешност $K_{vhw}$		1,5	1,5	1,5

Метод на измерване съгласно: <sup>1)</sup> EN IEC 62841-4-2 <sup>2)</sup> RL 2000/14/EC / S.I. 2001/1701



**УКАЗАНИЕ:** Посочената стойност на вибрационните емисии се измерва съгласно стандартизиран метод за изпитване и може да бъде използвана за сравняване на електроинструменти помежду им. Тази стойност може да бъде използвана и за предварителна оценка на експозицията. Стойността на вибрационните емисии може да варира по време на действителната употреба на електрическия инструмент в зависимост от начина на ползване на машината. Като мярка за безопасност работете с машината максимум 1 час без прекъсване.

Системна акумулаторна батерия PBA 18V 2,0Ah W-B	Марка	Стойност (Арт. 14902)
Напрежение на батерията	V (DC)	18
Капацитет на батерията	Ah	2,0
Брой на клетките (литиево-йонни)		5
Зарядни устройства подходящи за система POWER FOR ALL		AL 1810 CV / AL 1815 CV / AL 18V-20 / AL 1830 CV / AL 1880 CV
Зарядно устройство AL 1810 CV P4A	Марка	Стойност (Арт. 14900)
Напрежение на мрежата	V (AC)	220 – 240
Честота на мрежата	Hz	50 – 60
Номинална мощност	W	26
Напрежение на зареждане на акумулаторната батерия	V (DC)	18
Макс. ток на зареждане на акумулаторната батерия	mA	1000
Време на зареждане на акумулаторната батерия (около)		
PBA 18V 2,0Ah W-B	мин	115
PBA 18V 2,5Ah W-B	мин	136
PBA 18V 4,0Ah W-C	мин	228
Допустим диапазон на температура на зареждане	°C	0 – 35
Тегло съгласно процедура ЕРТА 01:2014	кг	0,17
Клас на безопасност		▣ / II
Акумулаторни батерии подходящи за система POWER FOR ALL		PBA 18V

## 8. АКСЕСОАРИ/РЕЗЕРВНИ ЧАСТИ

Тръба за удължаване GARDENA	За удължаване на арт. 14774 или като резерва.	Арт. 14772-20.630.00 Може да бъде поръчан чрез сервисна служба на GARDENA
Защитен корпус за акумулаторни батерии GARDENA Power+	За защита на акумулаторните батерии от влага.	Арт. 14800-00.600.36 Може да бъде поръчан чрез сервисна служба на GARDENA
Системна акумулаторна батерия GARDENA P4A PBA 18V/45 P4A PBA 18V/72	Акумулаторна батерия за допълнително време за работа или за подмяна.	Арт. 14903 Арт. 14905
Акумулаторно бързо зарядно устройство GARDENA AL 1830 CV P4A	За бързо зареждане на батерии PBA 18V..W-... за система POWER FOR ALL.	Арт. 14901

## 9. СЕРВИЗ

Моля, свържете се чрез адреса в приложената гаранционна карта.

## 10. ИЗХВЪРЛЯНЕ

### 10.1 Изхвърляне на ножицата за клони

(съгласно директива 2012/19/EC / S.I. 2013 No.3113):



Продуктът не трябва да бъде изхвърлян заедно с обикновените битови отпадъци. Той трябва да бъде изхвърлен съгласно действащите местни разпоредби за опазване на околната среда.

### ВАЖНО!

→ Предай продукта за отпадъци на или чрез местния събирателен пункт за рециклиране.

### 10.2 Изхвърляне на батерията:



Акумулаторната батерия съдържа литиево-йонни клетки, които трябва след края на експлоатационния им живот да се изхвърлят отделно от обичайните битови отпадъци.

Li-ion

### ВАЖНО!

- Остави литиево-йонните клетки да се изтощат напълно (за целта се обърни към сервиса на GARDENA).
- Обезопаси контактите на литиево-йонните клетки срещу късо съединение.
- Изхвърли литиево-йонните клетки според правилата или чрез местния събирателен пункт за рециклиране.

## sq Prerëse degësh me bateri EasyCut 110/18V P4A/Tranxhë teleskopike pemësh dhe shkurresh me bateri HighCut 250/18V P4A/HighCut 360/18V P4A

1. KËSHILLA SIGURIE	136
2. MONTIMI	139
3. PËRDORIMI	139
4. MIRËMBAJTJA	140
5. MAGAZINIMI	140
6. NDREQJA E GABIMEVE	140
7. TË DHËNAT TEKNIKE	141
8. AKSESORË/PJESË KËMBIMI	141
9. SERVISI	141
10. ASGJËSIMI	141

Përkthimi i mënyrës së përdorimit nga origjinali.

## 1. KËSHILLA SIGURIE

### 1.1 Shpjegimi i simboleve



Lexoni manualin e përdorimit.



Rrezik – Mbani duart larg nga thika.



Mos e ekspozoni kundrejt shiut.



Vishni mbrojtëse për sy dhe kokë.



Ruani distancën.



**Rrezik për jetën nga goditja elektrike!**  
Qëndroni larg kabllave të korrentit për të paktën 10 m.



Hiqni baterinë para pastrimit ose mirëmbajtjes.

## 1.2 Këshilla të përgjithshme sigurie

### 1.2.1 Këshilla të përgjithshme sigurie për makineri



#### PARALAJMËRIM!

**Lexoni të gjitha këshillat e sigurisë, udhëzimet, ilustrimet dhe të dhënat teknike të furnizuara me këtë makineri.**

Gabimet në respektimin e të gjitha udhëzimeve të renditura më poshtë mund të shkaktojnë goditje elektrike, zjarr dhe/ose plagosje të rënda.

**Ruani të gjitha këshillat e sigurisë dhe udhëzimet për të ardhmen.**  
Termi i përdorur në këshillat e sigurisë "Makineri", i referohet makinerive që ushqehen me energji elektrike nga rrjeti (me kablo ushqimi) dhe makinerive që ushqehen me bateri (pa kablo ushqimi).

#### 1) Siguria në vendin e punës

- a) **Mbajeni sektorin tuaj të punës të pastër dhe të ndriçuar mirë.**  
Rrëmujja dhe sektorët e punës të pandriçuar mund të shkaktojnë aksidente.
- b) **Mos punoni me makinerinë në ambiente që janë të rrezikuara nga shpërthimi, në të cilat gjenden lëngje, gaze ose pluhura të djegshme.**  
Makineritë gjenerojnë shkëndija, të cilat mund të ndezin pluhurin ose avujt.
- c) **Mbajni larg fëmijët dhe personat e tjerë gjatë përdorimit të makinerisë.** Nëse ju tërhiqet vëmendja mund të humbisni kontrollin kundrejt makinerisë.

#### 2) Siguria elektrike

- a) **Spina e furnizimit me energji e makinerisë duhet të përshtatet me prizën.** Spina nuk duhet të ndryshohet në asnjë mënyrë. Mos përdorni përshtatës spine bashkë me makineri me mbrojtje me tokëzim.  
Spinat e pandryshuara dhe prizat e përshtatshme ulin rrezikun e një goditje elektrike.
- b) **Mënjanoni kontaktin trupor me sipërfaqet e tokëzuara si të tubacioneve, të sistemeve të ngrohjes, të sobave dhe të frigoriferëve.**  
Ekziston rrezik i lartë për shkak të goditjes elektrike nëse trupi juaj është i tokëzuar.
- c) **Mbani makineritë larg shiut ose lagështirës.**  
Depërtimi i ujit në një makineri rrit rrezikun e një goditje elektrike.
- d) **Mos e përdorni kabllo të ushqimit për qëllime të tjera, për ta mbajtur, për ta varur makinerinë ose për të hequr spinën nga priza.** Mbajeni kabllo larg nga nxehtësia, vaji, tehet e mprehta ose nga pjesë të lëvizshme të makinerisë.  
Kabujt e dëmtuar ose të ngatërruar rrisin rrezikun e një goditje elektrike.
- e) **Nëse punoni jashtë me një makineri, përdorni vetëm kablo zgjatuese, të cilët janë të përshtatshëm për ambientet e jashtme.**  
Përdorimi i një linje zgjatuese, të përshtatshme për ambientet e jashtme, ul rrezikun e goditjes elektrike.
- f) **Nëse përdorimi i makinerisë në ambient të lagësht është i paevitueshëm, përdorni një automat diferencial.**  
Përdorimi i një automati diferencial ul rrezikun e një goditje elektrike.

#### 3) Siguria e personave

- a) **Jeni të vëmendshëm, kushtoni vëmendje asaj se çfarë bëni dhe veproni me kujdes gjatë punës me një makineri.** Mos përdorni një makineri nëse jeni i lodhur ose nën ndikimin e drogës, alkoolit ose të medikamenteve. Një moment pakujdesie gjatë përdorimit të makinerisë mund të shkaktojë dëmtime të rënda.
- b) **Mbani pajimet mbrojtëse personale dhe gjithmonë syze mbrojtëse.**  
Mbajtja e pajimeve mbrojtëse personale si një maskë pluhuri, këpucët e sigurisë kundër rrëshqitjes, kaskë mbrojtëse ose mbrojtëse dëgjimi, në varësi të llojit dhe përdorimit të makinerisë, ul rrezikun e dëmtimeve.
- c) **Mënjanoni vendosjen në punë pa dashje.** Sigurohuni që makineria të jetë e fikur para se ta lidhni në rrjetin e furnizimit me energji elektrike dhe/ose me baterinë, para se ta merrni ose ta mbani. Nëse gjatë mbajtjes së makinerisë e keni gishtin mbi çelës ose e lidhni makinerinë të ndezur me rrjetin e furnizimit me energji elektrike, një gjë e tillë mund të shkaktojë aksidente.
- d) **Hiqni veglat konfiguruese ose çelësat për shtrëngimin e vidave para se të ndizni makinerinë.** Një vegël ose çelës, i cili gjendet në një pjesë të lëvizshme të makinerisë, mund të shkaktojë plagosje.
- e) **Mënjanoni qëndrimet jo normale të trupit.** Kujdesuni për një qëndrim të sigurt dhe mbani gjatë gjithë kohës ekuilibrin.  
Në këtë mënyrë mund ta kontrolloni më mirë makinerinë në situata të papritura.
- f) **Mbani rroba të përshtatshme.** Mos mbani rroba të gjera ose bizhuteri. Mbani flokët dhe rrobat larg nga pjesët që lëvizin. Rrobat e gjera, bizhuteritë ose flokët e gjata mund të kapen nga pjesë të lëvizshme.
- g) **Nëse mund të montohen mekanizmat e thithjes dhe të grumbullimit të pluhurave, ato duhet të montohen dhe përdoren siç duhet.**  
Përdorni i një thithëse pluhuri mund të ulë rrezikun për shkak të tymrave.
- h) **Mos u zhytni në siguri të gabuar dhe mos i shpërfillni rregullat e sigurisë së makinerisë, edhe nëse jeni familjarizuar me makinerinë pas disa përdorimesh.**  
Përdorimi i shkujdesur mund të çojë në dëmtime brenda një fraksioni sekondi.

#### 4) Përdorimi dhe trajtimi i makinerisë

- a) **Mos e mbingarkoni makinerinë.** Përdorni për punën tuaj makinerinë të përcaktuar për atë gjë. Me makinerinë e duhur punoni më mirë dhe më të sigurt në zonën e dhënë të performancës.
- b) **Mos përdorni një makineri, çelësi i së cilës është me defekt.**  
Një makineri, e cila nuk mund të ndizet ose fiket më është e rrezikshme dhe duhet të riparohet.
- c) **Hiqeni spinën nga priza dhe/ose hiqni baterinë para se të bëni konfigurime në makineri, të ndryshoni aksesoret ose ta lini diku makinerinë.**  
Kjo masë parandaluese pengon ndezjen e padëshiruar të makinerisë.
- d) **Ruani makineritë të papërdorura në një vend që nuk mund të kapen nga fëmijët.** Mos i lejoni të përdorin makinerinë personat që nuk janë të familjarizuar me të ose nuk kanë lexuar këto udhëzime.  
Makineritë janë të rrezikshme nëse përdoren nga persona jo me përvojë.
- e) **Pastrojini me kujdes makinerinë.** Kontrolloni nëse pjesët e lëvizshme funksionojnë siç duhet dhe nuk ngecin, nëse janë thyer ose dëmtuar pjesë në mënyrë që të ndikojnë në funksionimin e makinerisë. Riparoni pjesët e dëmtuara para përdorimit të makinerisë.  
Shumë aksidente e kanë shkakun e tyre tek makineritë të mirëmbajtura keq.
- f) **Mbajini veglat prerëse të mprehta dhe të pastra.**  
Veglat prerëse të pastruara me kujdes me tehe prerës të mprehta nuk ngecin shpesh dhe mund të mbahen më lehtë.
- g) **Përdorini makineritë, aksesoret, veglat e punës etj. në përputhje me këto udhëzime.** Kushtoni vëmendje gjatë përdorimit kushteve të punës dhe aktivitetit që duhet kryer. Përdorimi i makinerive për qëllime të tjera të ndryshme nga ato që janë parashikuar mund të shkaktojë situata të rrezikshme.
- h) **Mbajini dorezat dhe sipërfaqet e dorezave të thata, të pasta dhe pa vaj ose graso.** Doreza dhe sipërfaqe të dorezave që rrëshqasin nuk lejojnë operim dhe kontroll të sigurt të makinerisë në situata të paparashikueshme.

#### 5) Përdorimi dhe trajtimi i veglës me bateri

- a) **Karikoni bateritë vetëm në karikues, të cilët këshillohen nga prodhuesi.** Për një karkikues i cili është i përshtatshëm për një lloj të caktuar baterish, ekziston rrezik zjarri nëse përdoret me bateri të tjera.
- b) **Përdorni vetëm bateritë e parashikuara për këtë gjë në makineritë.** Përdorimi i baterive të tjera mund të shkaktojë plagosje ose rrezik zjarri.
- c) **Mbajeni baterinë që nuk përdoret larg nga kapëset e letrës, monedhat, çelësat, gozhdët, vidat ose nga objektet e tjera të vogla metalike pasi ato mund të shkaktojë një lidhje të kontakteve.** Një lidhje e shkurtër e kontakteve të baterisë mund të ketë si pasojë djegie ose zjarr.
- d) **Në rast përdorimi të gabuar mund të rrjedhë lëng nga bateria.** Mënjanoni kontaktin me të. Në rast kontakti të rastësishëm shpëlaheni me ujë. Nëse lëngu futet në sy, përveç larjes duhet të kërkoni edhe ndihmën e mjekut.  
Lëngu i baterisë që derdhet mund të shkaktojë iritime të lëkurës ose djegie.
- e) **Mos përdorni bateri të dëmtuar ose të ndryshuar.** Bateritë e dëmtuara ose të ndryshuara mund të sillen në mënyrë të paparashikuar dhe të çojnë në zjarr, shpërthim ose rrezik lëndimi.
- f) **Mos e ekspozoni baterinë ndaj zjarrit ose temperaturave tepër të larta.** Zjarri dhe temperatura mbi 130 °C mund të shkaktojë shpërthim.
- g) **Ndiqni të gjitha udhëzimet mbi karikimin dhe mos e karikoni baterinë ose veglën me bateri kurrë jashtë diapazonit të temperaturës të dhënë në manualin e përdorimit.** Karikimi i gabuar ose karikimi jashtë diapazonit të lejuar të temperaturës mund ta dëmtojë baterinë ose të risë rrezikun e ndezjes.

#### 6) Servisi

- a) **Riparoni makinerinë tuaj vetëm me personel të kualifikuar dhe specializuar dhe vetëm me pjesë këmbimi origjinale.**  
Në këtë mënyrë garantohej që siguria e makinerisë vazhdon të ruhet.
- b) **Mos i bëni shërbim baterive të dëmtuara.** Mirëmbajtja e baterive duhet të bëhet nga prodhuesi ose pikat e autorizuara të shërbimit të klientit.

Dispozitat kombëtare mund ta kufizojnë përdorimin e tranxhës së degëve. Kontrolloni produktin pas përdorimit dhe pasi të ketë rënë në tokë ose pas goditjeve të tjera për të konstatuar dëmtime ose defekte.

#### 1.2.2 Këshilla sigurie për tranxhën e degëve:

- a) **Mbajini të gjitha pjesët e trupit larg nga thika.** Mos u përpiqni ta largoni materialin që pritët kur thika është ende në lëvizje ose ta fiksoni materialin që do të pritët. Thikat lëvizin më tej pas fikjes së çelësit.  
Një moment pakujdesie gjatë përdorimit të tranxhës së degëve mund të shkaktojë plagosje të rënda.
- b) **Mbajeni tranxhën e degëve në dorezë kur thika është ndalur dhe pa i pasur gishtat afër çelësit të rrymës.** Mbajtja e duhur e tranxhës së degëve ul rrezikun e operimit të paqëllimshëm dhe të një plagosje të shkakuar nga thika.
- c) **Kur transportohet ose ruhet tranxa e degëve, vendosini gjithmonë mbulesën mbi thikë.**  
Trajtimi i duhur i tranxhës së degëve ul rrezikun e plagosjes nga thika.
- d) **Sigurohuni që të gjithë çelësat e rrymës të jenë fikur dhe pakojë e baterisë të jetë hequr ose shkëputur, kur largoni materialin që pritët të bllokuar ose bëni punime mirëmbajtjeje.**  
Ndezja e paqëllimtë e tranxhës së degëve gjatë largimit të materialit që pritët të bllokuar ose mirëmbajtjes mund të çojë në plagosje të rënda.
- e) **Sigurohuni që të gjithë çelësat e rrymës të jenë fikur dhe të jetë aktivizuar bllokimi i ndezjes, kur largoni materialin që pritët të bllokuar ose bëni punime mirëmbajtjeje.** Ndezja e paqëllimtë e tranxhës së degëve gjatë largimit të materialit që pritët të bllokuar ose mirëmbajtjes mund të çojë në plagosje të rënda.

- f) Mbajeni tranxhën e degëve vetëm në sipërfaqet e izoluar të dorezave, pasi thika mund të bjerë në kontakt me kablo të fshehura. Kontakti i thikës me një tel me tension mund t'i vendosin pjesët metalike të pajisjes nën tension dhe të shkaktojë një goditje elektrike.
- g) Mbani larg të gjitha kabllot larg zonës së prerjes. Kabllot mund të jenë të fshehura në ligustra ose shkurre dhe të priten pa dashje nga thika.
- h) Mos e përdorni tranxhën e degëve kur ka mot të keq, veçanërisht kur ka rrezik rrufeje. Kjo ul rrezikun e goditjes nga rrufeja.

### 1.2.3 Këshilla sigurie për tranxhën e degëve me akses të zgjatur:

- a) Uleni rrezikun e ndërprerjes së rrymës duke mos e përdorur kurrë tranxhën e degëve me akses të zgjatur në afërsi të kabllove elektrike. Prekja ose përdorimi në afërsi të linjave elektrike mund të çojë në lëndime të rënda ose goditje elektrike vdekjeprurëse.
- b) Operojeni tranxhën e degëve me akses të zgjatur gjithmonë me të dyja duart. Mbajeni tranxhën e degëve me akses të zgjatur me të dyja duart për të evituar humbjen e kontrollit.
- c) Kur bëni punë në lartësi me tranxhën e degëve me akses të zgjatur mbani mbrojtëse koke. Pjesë të prera që bien mund të çojnë në lëndime të rënda.
- Kontrolloni ligustrat dhe shkurret për objekte të fshehura (p.sh. tela gardhi dhe kablo të fshehura).
  - Përdorni një automat diferencial me një rrymë të hapjes prej 30 mA ose më pak.
  - Mbajeni tranxhën e degëve me të dyja duart në të dyja dorezat.
  - Gjatë përdorimit, qëndroni mbi tokë dhe jo në një shkallë apo sipërfaqe tjetër të paqëndrueshme.
  - Para përdorimit të tranxhës së degëve sigurohuni që pajisjet e bllokimit të pjesëve të lëvizshme (p.sh. të bishtit të zgjatur dhe të elementit të rrotullimit), gjenden në pozicionin e bllokimit.

## 1.3 Këshilla sigurie shtesë

### 1.3.1 Përdorimi i parashikuar:



Tranxha e degëve GARDENA është e përshtatshme për prerjen e degëve të pemëve, gardheve, shkurreve dhe gëmushave me degëza me diametër deri në 28 mm maksimumi, në shtëpitë private dhe kopshtet e argëtimit. Produkti nuk është i përshtatshëm për një përdorim për një kohë të gjatë (operimi profesional).



**RREZIK!**  
Plagosje!

- Largojeni degët pjesë-pjesë, në mënyrë që të mos goditeni nga degët që bien ose nga degët që kërcëjnë nga toka.
- Gjatë prerjes mos qëndroni poshtë degës.
- Mos e përdorni tranxhën e degëve për mirëmbajtjen e pellgjeve.

### 1.3.2 Këshilla sigurie për bateri dhe karikues

-  **Lexoni të gjitha këshillat e sigurisë dhe udhëzimet.** Gabimet në respektimin e këshillave të sigurisë dhe të udhëzimeve mund të shkaktojnë goditje elektrike, zjarr dhe/ose plagosje të rënda.
- Ruajini mirë këto udhëzime. Përdoreni karikuesin vetëm nëse i vlerësoni plotësisht të gjitha funksionet dhe mund t'i kryeni pa kufizime ose nëse keni marrë udhëzimet përkatëse.
- Mbikëqyrni fëmijët gjatë përdorimit, pastrimit dhe mirëmbajtjes. Në këtë mënyrë sigurohet që fëmijët nuk luajnë me karikuesin.
- Karikoni vetëm bateri litium-ion të POWER FOR ALL System tipi PBA 18V. me një kapacitet prej 1,5 Ah ose më shumë (5 pila baterie ose më shumë). Tensioni i baterisë duhet të përshtatet me tensionin e karikimit të baterisë të karikuesit. Mos karikoni bateri të parikarikeshme. Përndryshe, ekziston rrezik zjarri dhe rrezik shpërthimi.
-  **Mbajeni karikuesin larg shiut dhe lagështirës.** Depërtimi i ujit në një pajisje elektrike rrit rrezikun e një goditje elektrike.
- Mbajeni karikuesin pastër. Për shkak të papëstërtisë ekziston rreziku i një goditje elektrike.
- Para çdo përdorimi kontrolloni karikuesin, kabllon dhe spinën. Mos e përdorni karikuesin nëse vëreni dëmtime. Mos e hapni karikuesin vetëm dhe riparojeni vetëm me personel të kualifikuar dhe specializuar dhe vetëm me pjesë këmbimi origjinale. Karikuesit, kabllot dhe spinat e dëmtuara rrisin rrezikun e një goditje elektrike.
- Mos e operoni karikuesin mbi sipërfaqe lehtësisht të ndezshme (p.sh. letër, tekstile, etj.) ose në mjedis të ndezshëm. Për shkak të nxehtësisë së karikuesit që shfaqet gjatë karikimit ekziston rrezik zjarri.
- Nëse nevojitet zëvendësimi i kabllos së ushqimit, ai duhet të bëhet nga GARDENA ose nga pika e autorizuar e shërbimit të klientit për vegla elektrike GARDENA për të evituar rreziqe të sigurisë.
- Mos e operoni produktin gjatë karikimit.
- Këto udhëzime të sigurisë vlejné vetëm për bateritë litium-ion 18V të POWER FOR ALL Systems.
- Përdoreni baterinë vetëm në produkte të partnerit POWER FOR ALL Systems. Bateritë 18V të shënuara me POWER FOR ALL janë plotësisht të pajtueshme me produktet e mëposhtme: të gjitha produktet 18V të partnerit POWER FOR ALL System.
- Vini re sugjerimet e baterisë në manualin e përdorimit të produktit tuaj. Vetëm në këtë mënyrë bateria dhe produkti mund të operohen pa rrezik dhe bateritë mbrohen nga mbingarkesa e rrezikshme.

→ Karikoni bateritë vetëm me karikues, të cilët këshillohen nga prodhuesi ose nga partnerët e POWER FOR ALL Systems. Për shkak të një karikuesi, i cili është i përshtatshëm për një lloj të caktuar baterish, ekziston rrezik zjarri nëse përdoret me bateri të tjera (Tipi i baterisë: PBA 18V... /karikues të pajtueshëm: AL 18...).

- Bateria dërgohet pjesërisht i karikuar. Për të garantuar kapacitet të plotë të baterisë, para përdorimit për herë të parë karikoni baterinë plotësisht në karikues.
- Ruajini bateritë në një vend që nuk mund të kapen nga fëmijët.
- Mos e hapni baterinë. Ekziston rreziku i një qarku të shkurtër.
- Në rast dëmtimi dhe përdorimi jo sipas mënyrës së parashikuar të baterisë mund të dalin avuj. Bateria mund të marrë flakë ose të shpërthejë. Futni ajër të pastër dhe merrni ndihmë mjekësore nëse keni ankesa. Avujt mund të ngacmojnë aparatet e frymëmarrjes.
- Në rast përdorimi të gabuar ose baterie të dëmtuar mund të rrjedhë lëng nga bateria. Mënjani kontaktin me të. Në rast kontakti të rastësishtëm shpëlajeni me ujë. Nëse lëngu futet në sy, përveç larjes duhet të kërkoni edhe ndihmën shpërndarëse të mjekut.
- Lëngu i baterisë që derdhet mund të shkaktojë iritime të lëkurës ose djegie.
- Kur bateria është e dëmtuar mund të dalë lëng dhe të lagë objektet pranë. Kontrolloni pjesët e prekura. Pastroji ose, nëse nevojitet, zëvendësojini.
- Mos e lidhni baterinë në qark të shkurtër. Mbajeni baterinë që nuk përdoret larg nga kapëset e letrës, monedhat, çelësat, gozhdët, vidat ose nga objektet e tjera të vogla metalike pasi ato mund të shkaktojë një lidhje të kontakteve. Një lidhje e shkurtër e kontakteve të baterisë mund të ketë si pasojë djegie ose zjarr.

- Kontaktet e baterisë mund të jenë të nxehta pas përdorimit. Kujdes kontaktet e nxehta kur të hiqni bateritë.
- Bateria mund të dëmtohet nga objekte me majë të tilla si gozha ose kaçavida ose nga forca e ushtruar nga jashtë. Mund të ndodhë një qark i shkurtër dhe bateria të marrë flakë, të nxjerrë tym, të shpërthejë ose të mbinxehet.
- Mos i bëni shërbim baterive të dëmtuara. Mirëmbajtja e baterive duhet të bëhet nga prodhuesi ose pikat e autorizuar të shërbimit të klientit.
-  **Mbrojeni baterinë nga nxehtësia, p.sh. kundër rrezeve të vazhdueshme të diellit, nga zjarri, ndotja, uji dhe lagështira.** Ekziston rreziku i shpërthimit dhe qarkut të shkurtër.

- Operojeni dhe ruajeni baterinë vetëm në një temperaturë ambienti midis -20 °C dhe +50 °C. Në verë mos e lini baterinë në makinë. Në temperatura < 0 °C disa pajisje mund të shfaqin humbje të fuqisë.
- Karikojeni baterinë vetëm në mjedis ku temperatura e ambientit është midis 0 °C dhe +35 °C. Karikojeni baterinë me një lidhje USB vetëm nëpërmjet saj në një temperaturë ambienti ndërmjet +10 °C dhe +35 °C. Karikimi jashtë këtij diapazoni temperature mund ta dëmtojë baterinë ose të rrisë rrezikun e ndezjes.
- Pas përdorimit lëreni baterinë të ftohet për të paktën 30 minuta, para se ta karikoni apo ta magazinoni.

### 1.3.3 Këshilla sigurie elektrike shtesë



**RREZIK!**  
Pushim zemre!

- Gjatë punës, ky produkt gjeneron një fushë elektromagnetike. Në kushte të caktuara, kjo fushë mund të ndikojë mbi mënyrën e funksionimit të implantateve mjekësore aktive ose pasive. Për të përjashtuar rrezikun e situatave që mund të shkaktojnë plagosje të rënda ose vdekjeprurëse, personat me një implantat mjekësor duhet që para përdorimit të këtij produkti të konsultohen me mjekun e tyre dhe prodhuesin e implantatit.
- Mos përdorni apo magazinoni bateri të dëmtuara. Asgjësojini bateritë me defekt menjëherë në mënyrë të rregullt.
  - Lidhjeni karikuesin vetëm në një tension alternativ siç jepet në plakën e tipit.
  - Mos lidhni përcjellës tokëzimi në produkt.
  - Mos e përdorni produktin kur ka rrezik stuhie.
  - Mbrojini kontaktet e baterisë nga lagështia.

### 1.3.4 Këshilla sigurie personale shtesë



**RREZIK!**  
Rreziku i mbytjes!

- Pjesët e vogla mund të gëlltiten me lehtësi. Për shkak të qeseve plastike ekziston rreziku i mbytjes për fëmijë të vegjël.
- Mbajini larg fëmijët e vegjël gjatë montimit.
  - Mos e mbingarkoni produktin (përdorimi sipas manualit të përdorimit).
  - Mos e përdorni afër ujit.
  - Përdoreni tranxhën e degëve vetëm në mënyrën e parashikuar posaçërisht. Operatori ose përdoruesi është përgjegjës për aksidente të personave të tjerë dhe për rrezikun ndaj të cilit ata ose prona e tyre ekspozohen.
  - Vini re veçanërisht rrezikimin e palëve të treta për shkak të rritjes së rrezes së punës kur mekanizmi teleskopik të jetë nxjerrë.
  - Gjithmonë të mbani rroba të përshtatshme, dorashka dhe këpuca të forta.
  - Kontrolloni zonat ku duhet të përdorni tranxhën e degëve dhe largoni çdo tel, kablo elektrike dhe objekte të tjera të huaja.
  - Vendosni mbulesën mbrojtëse gjatë të gjitha punimeve të rregullimit (animi i kokës prerëse, ndryshimi i gjatësisë së tubit teleskopik).
  - Mos e vendosni tranxhën e degëve mbi kokën prerëse.
  - Kontrolloni makinerinë para përdorimit dhe pas marrjes së një goditjeje të fuqishme nëse vërehet një thyerje ose dëmtim.

- Nëse është e nevojshme, kryeni punimet e nevojshme të riparimit.
- Mos u përpiqni të punoni me një produkt të paplotë, ose kur në të janë kryer modifikime të paautorizuara.

### 1.3.5 Përdorimi dhe mirëmbajtja e aleteve elektronike

Ju duhet të dini si ta fikni produktin në rast emergjence.

- Mos e mbani asnjëherë nga mbulesa mbrojtëse tranxhën e degëve.
- Mos e përdorni tranxhën e degëve nëse janë dëmtuar mekanizmat mbrojtës.
- Mos e përdorni tranxhën e degëve në një shkallë.
- Përdoreni tranxhën e degëve vetëm kur qëndroni mbi një sipërfaqe të qëndrueshme.
- Hiqeni baterinë:
  - para se tranxha e degëve të qëndrojë pa mbikëqyrje;
  - para se të jetë hequr një bllokim;
  - para se tranxha e degëve të kontrollohet e të pastrohet ose para se të ndërmerren punime në të;
  - kur çekni një objekt. Tranxha e degëve duhet të përdoret sërish, nëse është siguruar në mënyrë absolute, që tranxha e degëve është në një gjendje të sigurt pune;
  - kur tranxha e degëve fillon të vibrojë shumë fort. Në këtë rast ajo duhet të kontrollohet menjëherë.

*Një vibrim i tepërt mund të shkaktojë lëndime.*

- para se t'ia dorëzoni produktin një personi tjetër.

Të gjitha dadot dhe vidat duhet të shtrëngohen mirë, në mënyrë që produkti të ketë një funksionim sa më të sigurt.

- Lëreni tranxhën e degëve të ftohet para se ta magazinoni, nëse tranxha e degëve është nxehur gjatë operimit.
- Mos e magazinoni tranxhën e degëve mbi 35°C ose nën rrezet e drejtpërdrejta të diellit.
- Mos e magazinoni tranxhën e degëve në vende me elektricitet statik.
- Vini re materialin që pritet që bie.
- Punoni vetëm ditën ose në kushte me shikueshmëri të mirë.

## 2. MONTIMI



### RREZIK!

#### Plagosje me prerje nga thika!

Rrezik plagosjeje me prerje për shkak të startimit të padëshiruar.

- Mbjaj doreza mbrojtëse.
- Hiqe baterinë.
- Vendos mbulesën mbrojtëse mbi thikë.

### 2.1 Montimi i tranxhës së degëve [Fig A1/A2]:

#### 2.1.1 Pa tub zgjatimi (vetëm për art. 14774):

1. Shtyje kokën prerëse ③ deri në fund në njësinë e dorezës ②.  
*Ndërkohë hunda ④ duhet të futet në vrimën ①.*
2. Shtrengo dadon ④.

#### 2.1.2 Me tub zgjatimi (vetëm për art. 14776):



### RREZIK!

#### Plagosje!

Duhet të përdoret vetëm 1 tub zgjatimi.

- Përdor vetëm një tub zgjatimi.

1. Shtyje tubin zgjatues ① deri në fund në njësinë e dorezës ②.  
*Ndërkohë hunda ④ duhet të futet në vrimën ①.*
2. Shtrengo dadon ④a.
3. Shtyje kokën prerëse ③ deri në fund në tubin zgjatues ①.  
*Ndërkohë hunda ④ duhet të futet në vrimën ①.*
4. Shtrengo dadon ④.

### 2.2 Montimi i grepit të degëve (vetëm për art. 14774/14776) [Fig A3]:

Grepit të degëve shërben për heqjen e lehtë të degëve të prera nga kurora e pemës dhe nga shkurrja.

#### 2.2.1 Montimi i grepit të degëve:

- Shtyje grepin e degëve ⑤ deri në fund në folenë ⑥ në kokën prerëse ③ derisa brava ⑦ të fiksohet me kërcitje.  
*Sigurohu që brave të jetë fiksuar.*

#### 2.2.2 Çmontimi i grepit të degëve:

1. Në fillim tërhiqe bravën ⑦ lart.
2. Pastaj, tërhiqe grepin e degëve ⑤ nga foleja ⑥ në kokën prerëse ③.

## 3. PËRDORIMI



### RREZIK!

#### Plagosje me prerje nga thika!

Rrezik plagosjeje me prerje për shkak të startimit të padëshiruar.

- Mbjaj doreza mbrojtëse.
- Hiqe baterinë.
- Vendos mbulesën mbrojtëse mbi thikë.

### 3.1 Karikimi i baterisë [Fig O1/O2/O3]:



### KUJDES!

Tensioni i burimit të energjisë elektrike duhet të përputhet me të dhënat në pllakën e tipit të karikuesit.

- Vëre tensionin e rrjetit.

### Te GARDENA tranxhat e degëve me bateri art. 14772-55/14774-55/14776-55 nuk përfshihen bateri dhe karikues në setin e livrimit.

Falë procesit inteligjent të karikimit, gjendja e karikimit të baterisë dallohet automatikisht dhe karikohet me korrentin përkatës optimal në varësi të temperaturës dhe tensionit të baterisë.

Në këtë mënyrë bateria mbrohet dhe mbahet përherë e karikuar plotësisht kur ruhet në karikues.

1. Shtyp butonin lirues ① dhe hiq baterinë ② nga foleja e baterisë ③.
2. Lidh karikuesin e baterisë ④ në një prizë të rrjetit të energjisë elektrike.
3. Rrase karikuesin ④ mbi bateri ②.

#### Nëse treguesi i karikimit të baterisë ④ në karikues pulson jeshil, bateria karikohet.

#### Nëse treguesi i karikimit të baterisë ④ në karikues ndriçon vazhdimisht me ngjyrë të gjelbër, bateria është karikuar plotësisht (kohëzgjatja e karikimit, shih 7. TË DHËNAT TEKNIKE).

4. Kontrolllo në periudha të rregullta kohore nivelin e karikimit gjatë karikimit.
5. Nëse bateria ② është karikuar plotësisht, bateria ② mund të shkëputet nga karikuesi ④.

### 3.2 Kuptimi i elementeve të treguesit:

#### 3.2.1 Treguesi në karikues [Fig O3]:

**Pulsanti i treguesit të karikimit të baterisë ④** Procesi i karikimit sinjalizohet nëpërmjet **pulsimit** të treguesit të karikimit të baterisë ④.



**Udhëzim:** Procesi i karikimit është i mundur vetëm kur temperatura e baterisë është në diapazonin e lejuar të temperaturës së karikimit, shih 7. TË DHËNAT TEKNIKE.

**Drita e vazhdueshme e treguesit të karikimit të baterisë ④**



Drita e vazhdueshme e treguesit të karikimit të baterisë ④ sinjalizon që bateria është karikuar plotësisht **ose** që temperatura e baterisë është jashtë diapazonit të temperaturës së karikimit dhe pranda nuk mund të karikohet. Në momentin që arrihet diapazoni i lejuar i temperaturës së bateria karikohet.

Kur bateria nuk është e futur **drita e vazhdueshme** e treguesit të karikimit të baterisë ④ sinjalizon që spina është e futur në prizë dhe që karikuesi është gati për punë.

#### 3.2.2 Treguesi i gjendjes së karikimit të baterisë ④ në produkt [Fig O4/O1]:

Pas nisjes së produktit tregohet treguesi i gjendjes së karikimit të baterisë ④ për 5 sekonda.

Treguesi i gjendjes së karikimit të baterisë	Gjendja e karikimit të baterisë
①, ② dhe ③ ndriçojnë me ngjyrë të gjelbër	67 – 100 % e karikuar
① dhe ② ndriçojnë me ngjyrë të gjelbër	34 – 66 % e karikuar
① ndriçon me ngjyrë të gjelbër	11 – 33 % e karikuar
① pulson me ngjyrë të gjelbër	0 – 10 % e karikuar

## Nëse LED-i ⑩ pulson me ngjyrë të gjelbër, bateria duhet të karikohet.

Nëse LED-i i defektit ⑩ ndriçon ose pulson, shih 6. NDREQJA E GABIMEVE.

### 3.3 Pozicioni i punës [Fig O5]:

→ Mbjaje tranxhën e degëve me një dorë në sipërfaqen e sipërme të dorezave ⑩ dhe me dorën tjetër në dorezë ⑩.

### 3.4 Tërhiqni jashtë tubin teleskopik (vetëm për art. 14774/14776) [Fig O6]:

Tubi teleskopik ② mund të tërhiqet jashtë pa shkallë, deri në 40 cm.



#### RREZIK!

#### Plagosje!

Gjatë nxjerrjes së tubit teleskopik dora mund ngecë midis qafores së fashetave dhe dados portokalli, nëse gjatë kësaj kohe tranxha e degëve mbahet lart.

→ Mbjaje tranxhën e degëve horizontalisht gjatë nxjerrjes së tubit teleskopik.

1. Liro dadon portokalli ⑩.
2. Nxirre tubin teleskopik ② në gjatësinë e dëshiruar.
3. Shtrengoje sërish dadon portokalli ⑩.

### 3.5 Animi i kokës prerëse [Fig O7]:

Koka prerëse ③ mund të anohet në 20° hapa nga 0° deri 60° në 4 pozicione.

1. Shtyp xhunton e bërrylit ⑩ dhe rregullo kokën prerëse ③ në këndin e dëshiruar.
2. Lëre kokën prerëse ③ të fiksohet në këndin e dëshiruar.  
*Sigurohu që koka prerëse të jetë fiksuar.*

### 3.6 Nisja e tranxhës së degëve [Fig O1]:



#### RREZIK!

#### Plagosje!

Rrezik plagosjeje nëse produkti nuk ndalon me lëshimin e levës së startit.

- Mos i anashkalo mekanizmat e sigurisë ose çelësat.
- Për shembull mos e fikso levën e startit në dorezë.

#### 3.6.1 Nisja e tranxhës së degëve:

Produkti është i pajisur me një mekanizëm sigurie të dyfishtë (leva e startit me butonin e kyçjes), që pengon një ndezje të padëshiruar të produktit.

1. Vendose baterinë ⑧ në folenë e baterisë ⑩ deri sa ajo të fiksohet duke kërcitur.
2. Zbërthe gjuhëzën ⑩ e mbulesës mbrojtëse dhe nxirre nga thika.
3. Mbjaje tranxhën e degëve me një dorë në sipërfaqen e sipërme të dorezave ⑩ dhe me dorën tjetër në dorezë ⑩.
4. Vendos butonin e kyçjes ⑩ përpara dhe tërhiqe për pak kohë levën e startit ⑩ në dorezë ⑩.  
*Thika mbyllet minimalisht dhe pastaj hapet plotësisht për t'u nisur. Tani tranxha e degëve është gati për punë.*
5. Vendos butonin e kyçjes ⑩ përpara dhe tërhiqe levën e startit ⑩ në dorezë ⑩.  
*Tranxha e degëve mbyllet dhe qëndron e mbyllur derisa të lëshohet leva e startit. Gjatë kësaj kohe treguesi i gjendjes së karikimit të baterisë ⑨ tregohet për 5 sekonda.*
6. Lësho butonin e kyçjes ⑩.

#### 3.6.2 Funkzioni i kohëmatësit të gjumit:

Nëse tranxha e degëve nuk është përdorur për 15 minuta, tranxha e degëve fiket. Pastaj, për nisje të re, duhet të tërhiqet shkurt leva e startit drejt dorezës.

### 3.7 Transportimi i tranxhës së degëve:

1. Lësho levën e startit ⑩.  
*Tranxha e degëve ndalon.*
2. Hiqe baterinë.
3. Vendos mbulesën mbrojtëse mbi thikë.

## 4. MIRËMBAJTJA



#### RREZIK!

#### Plagosje me prerje nga thika!

Rrezik plagosjeje me prerje për shkak të startimit të padëshiruar.

- Mbjaje doreza mbrojtëse.
- Hiqe baterinë.
- Vendos mbulesën mbrojtëse mbi thikë.

### 4.1 Pastrimi i tranxhës së degëve:



#### RREZIK!

#### Plagosje!

Rrezik plagosje dhe rreziku i dëmtimit të produktit.

- Mos e pastro produktin me ujë ose me rrëke uji (sidomos rrëke uji me presion të lartë).
- Mos pastro me kimikate, përfshirë benzinën ose solventët. Disa prej tyre mund të shkatërrojnë pjesë të rëndësishme prej plastike.

### Hapësirat e ajrimit duhet të jenë gjithmonë të pastra.

1. Pastro tranxhën e degëve me një leckë të njomë.
2. Pastro vrimat e ajrit me një furçë të butë (mos përdor objekte të mprehta).
3. Nëse nevojitet, pastroje kokën prerëse me një furçë.

### 4.2 Pastrimi i baterisë dhe karikuesit të baterisë:

Sipërfaqja dhe kontaktet e baterisë dhe të karikuesit të baterisë duhet të jenë të pastra dhe të thata, para se të lidhet karikuesi i baterisë.

→ Mos përdor ujë të rrjedhshëm.

#### 4.2.1 Pastrimi i baterisë:

Për pastrimin e baterisë nuk duhet të përdoren substanca kimike.

→ Pastro herëpashere hapësirat e ajrimit dhe kontaktet e baterisë me një furçë të butë, të pastër dhe të thatë.

#### 4.2.2 Pastrimi i karikuesit të baterisë:

→ Pastro kontaktet dhe pjesët plastike me një leckë të butë, të thatë.

## 5. MAGAZINIMI

### 5.1 Nxjerrja jashtë funksionimit:

Produkti duhet të ruhet në vende jo të aksesueshme nga fëmijët.

1. Hiqe baterinë.
2. Vendos mbulesën mbrojtëse mbi thikë.
3. Kariko baterinë.
4. Pastro tranxhën e degëve, baterinë dhe karikuesin (shih 4. MIRËMBAJTJA).
5. Ruaje tranxhën e degëve, baterinë dhe karikuesin e baterisë në një vend të thatë, të mbyllur dhe të sigurt ndaj ngricave.

## 6. NDREQJA E GABIMEVE



#### RREZIK!

#### Plagosje me prerje nga thika!

Rrezik plagosjeje me prerje për shkak të startimit të padëshiruar.

- Mbjaje doreza mbrojtëse.
- Hiqe baterinë.
- Vendos mbulesën mbrojtëse mbi thikë.

### 6.1 Tabela e gabimeve:

Problemi	Shkaku i mundshëm	Ndihma
Leva e startit nuk shtypet	Leva e startit ngec.	→ Liro levën e startit.

Problemi	Shkaku i mundshëm	Ndihma
Tranxha e degëve nuk starton ose ndalet. LED-i  pulson me ngjyrë të gjelbër [Fig 04]	Bateria është bosh.	→ Kariko baterinë.
Tranxha e degëve nuk starton ose ndalet. LED-i  i defektit ndriçon kuq [Fig 04]	Temperatura e baterisë është jashtë diapazonit të lejuar. Midis kontakteve të baterisë gjë-nden pika uji ose lagështi. Pengesja bllokon motorin.	→ Prit derisa temperatura e baterisë të jetë sërish midis 0 °C – + 35 °C. → Hiq pikat e ujit ose lagështinë me një leckë të thatë. → Hiq pengesën.
Tranxha e degëve nuk starton ose ndalet. LED-i  i defektit pulson kuq [Fig 04]	Tranxha e degëve ka defekt.	→ Drejtoju servisit GARDENA.
Tranxha e degëve nuk starton ose ndalet. LED-i  i defektit nuk ndriçon [Fig 04]	Bateria nuk është futur plotësisht në folenë e baterisë. Bateria ka defekt. Tranxha e degëve ka defekt.	→ Vendos baterinë plotësisht në folenë e baterisë deri sa ajo të fiksohet duke kërcitur. → Zëvendëso baterinë. → Drejtoju servisit GARDENA.
Procesi i karikimit nuk është i mundur. Treguesi i karikimit të baterisë  ndriçon në mënyrë të vazhdueshme kuq [Fig 03]	Bateria nuk është rrasur korrekt mbi karikues. Kontaktet e baterisë janë të ndotura. Temperatura e baterisë është jashtë diapazonit të lejuar. Bateria ka defekt.	→ Rrase baterinë korrekt mbi karikues. → Pastro kontaktet e baterisë (p. sh. duke e futur dhe nxjerrë disa herë baterinë. Zëvendësoni baterinë, nëse nevojitet). → Prit derisa temperatura e baterisë të jetë sërish midis 0 °C – + 35 °C. → Zëvendëso baterinë.
Procesi i karikimit nuk është i mundur. Treguesi i karikimit të baterisë  nuk ndriçon [Fig 03]	Spina e karikuesit nuk është futur korrekt. Priza, kabloja ose karikuesi kanë defekt.	→ Fut spinën plotësisht në prizë. → Kontrolllo tensionin e rrjetit. Nëse nevojitet, kontrolllo karikuesin nga një tregtar i autorizuar me kontratë ose nga servisi GARDENA.

## KËSHILLË:

Riparimet lejohen të kryhen nga qendrat e servisit GARDENA si dhe nga tregtarët e specializuar të cilët janë të autorizuar nga GARDENA.

→ Në rast defektesh të tjera të lutem drejtoju qendrës së servisit GARDENA.

## 7. TË DHËNAT TEKNIKE

Prerëse degësh	Njësia	Vlera (Art. 14772)	Vlera (Art. 14774)	Vlera (Art. 14776)
Diametri maksimal i degës	mm	28	28	28
Prerje maks. për karikim të baterisë				
PBA 18V 2,0Ah W-B		400	400	400
PBA 18V 2,5Ah W-B		500	500	500
PBA 18V 3,0Ah W-B		600	600	600
PBA 18V 4,0Ah W-C		800	800	800
PBA 18V 5,0Ah W-C		1000	1000	1000
PBA 18V 6,0Ah W-C		1200	1200	1200
Mundësia e zgjatjes së tubit teleskopik	cm	–	215 – 255	320 – 360
Lartësia maks. (me tub teleskopik të nxjerrë)	cm	110	255	360
Pesha (pa bateri)	kg	1,9	3,4	4,1
Niveli i presionit akustik $L_{pa}^{1)}$	dB (A)	65	63	57
Pasiguria $k_{pa}$		3	3	3
Niveli i fuqisë akustike $L_{wa}^{2)}$ i matur/i garantuar	dB (A)	76 / 79	77 / 80	77 / 80
Pasiguria $k_{wa}$		3	3	3
Dridhja dorë-krah $a_{vhw}^{1)}$	$m/s^2$	≤ 2,5	≤ 2,5	≤ 2,5
Pasiguria $k_{vhw}$		1,5	1,5	1,5

Procesi i matjes në përputhje me: <sup>1)</sup> EN IEC 62841-4-2 <sup>2)</sup> RL 2000/14/EC / S.I. 2001/1701



**KËSHILLË:** Vlera e dhënë e vibrimit të emetuar u mat në përputhje me një procedurë të normuar kontrolli dhe mund të përdoret për krahasimin e veglave elektrike me njëra-tjetrën. Kjo vlerë mund të përdoret edhe për vlerësimin

paraprak të ekspozimit. Vlera e emetimit të dridhjeve mund të ndryshojë gjatë përdorimit faktik të veglës elektrike, në varësi të mënyrës se si përdoret makineria. Si masë sigurie duhet të punoni makinerinë maksimumi 1 orë pa ndërprerje.

Bateria e sistemit PBA 18V 2,0Ah W-B	Njësia	Vlera (Art. 14902)
Tensioni i baterisë	V (DC)	18
Kapaciteti i baterisë	Ah	2,0
Numri i pilave (Li-jon)		5
Karikues baterie të përshtatshëm POWER FOR ALL System		AL 1810 CV / AL 1815 CV / AL 18V-20 / AL 1830 CV / AL 1880 CV
Karikues i baterisë AL 1810 CV P4A	Njësia	Vlera (Art. 14900)
Tensioni i rrjetit	V (AC)	220 – 240
Frekuenca e rrjetit	Hz	50 – 60
Fuqia nominale	W	26
Tensioni i karikimit të baterisë	V (DC)	18
Korrenti maks. i karikimit të baterisë	mA	1000
Koha e karikimit të baterisë (rreth)		
PBA 18V 2,0Ah W-B	min.	115
PBA 18V 2,5Ah W-B	min.	136
PBA 18V 4,0Ah W-C	min.	228
Diapazoni i lejuar i temperaturës së karikimit	°C	0 – 35
Pesha sipas procedurës EPTA 01:2014	kg	0,17
Klasa e mbrojtjes		□ / II
Bateri të përshtatshme POWER FOR ALL System		PBA 18V

## 8. AKSESORË/PJESË KËMBIMI

GARDENA Tub zgjatimi	Për zgjatimin e art. 14774 ose - si zëvendësim.	Art. 14772-20.630.00 Porositet nëpërmjet shërbimit të klientit të GARDENA
GARDENA Mbulesa mbrojtëse për bateritë Power+	Për mbrojtjen e baterive nga lagështira.	Art. 14800-00.600.36 Porositet nëpërmjet shërbimit të klientit të GARDENA
Bateria e sistemit GARDENA P4A PBA 18V/45 P4A PBA 18V/72	Bateri për kohëzgjatje shtesë pune ose për a ndërruar.	Art. 14903 Art. 14905
Karikues i shpejtë baterie GARDENA AL 1830 CV P4A	Për karikimin e shpejtë të baterisë POWER FOR ALL System PBA 18V..W-..	Art. 14901

## 9. SERVISI

Lutemi, kontaktoni adresën në letrën e garancisë bashkëngjitur.

## 10. ASGJËSIMI

### 10.1 Hedhja e tranxhës së degëve

(sipas Direktivës 2012/19/BE / S.I. 2013 nr.3113):



Produkti nuk lejohet të asgjësohet me mbetjet normale të shtëpisë. Ai duhet të asgjësohet në përputhje me rregulloret lokale të mbrojtjes së mjedisit.

### ME RËNDËSI!

→ Hidhe produktin nëpërmjet qendrës tënde vendore të grumbullimit dhe riciklimit.

## 10.2 Asgjësimi i baterisë:



Bateria përban celula jonesh litiumi, të cilat në përfundim të jetëgjatësisë së tyre duhet të asgjësohen të ndara nga mbetjet normale të shtëpisë.

Li-ion

### ME RËNDËSI!

- Shkariko plotësisht pilat e joneve të litiumit (për këtë drejtoju servisit GARDENA).
- Siguro kontaktet e pilave të joneve të litiumit kundër lidhjes së shkurtër.
- Hidhi pilat e joneve të litiumit në mënyrë profesionale ose nëpërmjet qendrës tënde vendore të grumbullimit dhe riciklimit.

## et Akuga oksakäärid EasyCut 110/18V P4A / Teleskoopvarrega akupuu- ja oksalõikur HighCut 250/18V P4A / HighCut 360/18V P4A

1. OHUTUSJUHISED .....	142
2. MONTAAŽ .....	144
3. KÄSITSEMINE .....	144
4. HOOLDUS .....	145
5. HOIULEPANEK .....	146
6. TÕRGETE KÕRVALDAMINE .....	146
7. TEHNILISED ANDMED .....	146
8. LISATARVIKUD/VARUOSAD .....	147
9. TEENINDUS .....	147
10. KASUTUSELT KÕRVALDAMINE .....	147

Instruktsioonide algupärandi tõlge.

## 1. OHUTUSJUHISED

### 1.1 Sümbolite selgitus:



Lugege kasutusjuhendit.



Oht – hoidke käed terast eemal.



Ärge jätke vihma kätte.



Kandke silmakaitset ja kiivrit.



Hoidke vahekaugust.



Eluohtlik elektrilöögi tõttu!  
Hoidke ennast elektrijuhtmetest vähemalt 10 m kaugusele.



Võtke aku enne puhastamist või hooldust maha.

### 1.2 Üldised ohutusjuhised

#### 1.2.1 Masinate üldised ohutusjuhised



**HOIATUS!**

Lugege kõiki ohutusjuhiseid, instruktsioone, illustatsioone ja tehnilisi andmeid, mis on käesolevale masinale kaasa pandud.

Suutmatus järgida allpool toodud juhiseid võib põhjustada elektrilöögi, tulekahju ja/või raskeid vigastusi.

Säilitage kõik ohutusjuhised ja instruktsioonid tulevikus kasutamiseks. Ohutusjuhistes kasutatav mõiste „masin“ viitab võrgutoitega masinatele (võrgukaabliga) või akutoitega masinatele (ilma võrgukaablit).

#### 1) Töökoha ohutus

a) Hoidke oma tööala puhas ja hästi valgustatud.

Korralgedus või valgustamata tööalad võivad põhjustada õnnetusi.

b) Ärge töötage masinaga plahvatusohtlikus keskkonnas, kus leidub tuleohtlikke vedelikke, gaase või tolmu.

Masinaid tekitavad sädemed, mis võivad tolmu või auru süüdata.

c) Hoidke lapsed ja kõrvalised isikud masina kasutamise ajal eemal. Tähelepanu kõrvaljuhtimise korral võite kaotada kontrolli masina üle.

#### 2) Elektriõhtus

a) Masina ühenduspistik peab sobima pistikupesaga. Pistikut ei tohi mingil viisil muuta. Ärge kasutage koos kaitsemaandusega varustatud masinatega adapterpistikuid.

Muutmata pistikud ja sobivad pistikupesad vähendavad elektrilöögi riski.

b) Vältige kehalist kontakti maandatud pindadega, nagu näiteks torude, küttekehade, pliitide ja külmikutega.

Elektrilöögi risk suureneb, kui teie keha on maandatud.

c) Ärge jätke masinaid vihma ega niiskuse kätte.

Vee tungimine masinasse suurendab elektrilöögi riski.

d) Ärge väärkasutage ühendusjuhet masina kandmiseks, ülesriputamiseks ega pistiku väljatõmbamiseks pistikupesast. Hoidke kaabel eemal kuumusest, õlist, teravatest servadest või masina liikuvatest osadest.

Kahjustatud või keerdsuhtmed suurendavad elektrilöögi riski.

e) Kui te töötate masinaga väljas, siis kasutage ainult pikendusjuhtmeid, mis sobivad ka välitingimuste jaoks.

Välitingimuste jaoks sobiva pikendusjuhtme kasutamine vähendab elektrilöögi riski.

f) Kui masina käitamine niiskes keskkonnas on vältimatu, siis kasutage rikkevoolukaitselüliti.

Rikkevoolukaitselüliti kasutamine vähendab elektrilöögi riski.

#### 3) Inimeste ohutus

a) Olge tähelepanelik, jälgige seda, mida teete, ning lähenete masinaga tehtavale tööle terve mõistusega. Ärge kasutage ühtki masinat siis, kui olete väsinud või uimastite, alkoholi või ravimite mõju all.

Hetkeiline tähelepanematus masina kasutamisel võib põhjustada tõsiseid vigastusi.

b) Kandke isikukaitsevarustust ja alati kaitseprille.

Isikukaitsevahendite, nagu näiteks tolmu maski, libisemiskindlate turvajalatsite, kaitsekiivri või kuulmiskaitsete kandmine vastavalt masina liigile ja rakendamisele vähendab vigastuste riski.

c) Vältige kogemata käikulaskmist. Enne, kui hakkate masinat voolutoitega ja/või akuga ühendama, seda üles tõstma või kandma, veenduge, et masin oleks välja lülitatud. Kui hoiate masinat kandes sõrme lülil või ühendate sisselülitatud masina voolutoitega, võib see põhjustada õnnetusi.

d) Enne, kui lülitate masina sisse, eemaldage seadistustööriistad või mutrivõtmed.

Masina pöörlevasse ossa jäetud tööriist või mutrivõti võib põhjustada vigastusi.

e) Vältige ebatavalist kehahoiakut. Kandke hoolt, et seisaksite kindlalt jalul, ning hoidke kogu aeg tasakaalu.

See võimaldab teil masinat ootamatutes olukordades paremini kontrollida.

f) Kandke sobivaid rõivaid. Ärge kandke lahtisi rõivaid ega ehteid. Hoidke juuksed ja rõivad liikuvatest osadest eemal. Lahtised rõivad, ehted või pikad juuksed võidakse liikuvate osadega kaasa haarata.

g) Kui saate monteerida tolmu äratõmbe- ja püüdurseadeldised, siis tuleb need õigesti ühendada ja neid õigesti kasutada.

Tolmu äratõmbe kasutamine võib vähendada tolmu seotud ohtusid.

h) Ärge laske tekkida petlikul turvatundel ega vaadake masinate ohutusreeglitest mööda, isegi kui te masina pärast paljukordset kasutamist tunnete.

Hooletu tegutsemine võib sekundi murdosade vältel põhjustada raskeid vigastusi.

#### 4) Masina kasutamine ja sellega ümberkäimine

a) Ärge koormake masinat üle. Kasutage oma tööks selleks ettenähtud masinat. Sobiva masinaga edeneb teie töö näidatud võimsusvahemikus paremini ja ohutumalt.

b) Ärge kasutage masinat, mille lüliti on defektne. Masin, mida ei saa enam sisse või välja lülitada, on ohtlik ja see tuleb ära parandada.

c) Enne, kui võtate ette masina seadistusi, vahetate tarvikuid või panete masina hoiule, tõmmake pistik pistikupesast välja ja/või eemaldage aku. See ohutusmeede takistab masina kogemata käivitumist.

d) Hoidke mittekasutatavaid masinaid lastele kättesaamatuna. Ärge lubage masinat kasutada inimestel, kes pole sellega kursis või pole käesolevaid instruktsioone lugenud.

Masinaid on ohtlikud, kui neid kasutavad kogematused isikud.

e) Hooldage masinaid korralikult. Kontrollige, kas liikuvad osad funktsioneerivad laitmatult ega kiilu kinni, kas leidub murdunud või selliselt kahjustatud osi, et see mõjutab masina funktsiooni. Laske kahjustatud osad parandada enne masina kasutamist.

Paljude õnnetuste põhjuseks on halvasti hooldatud masinad.

f) Hoidke löikeinstrumendid teravad ja puhtad.

Korralikult hooldatud ja teravate löikeservadega löikeinstrumendid kiiluvad vähem kinni ning neid on kergem juhtida.

g) Kasutage masinat, tarvikuid, külgepandavaid instrumente jne vastavalt käesolevatele instruktsioonidele. Arvestage seejuures töötingimusi ja läbiviidavat toimingut. Masinate kasutamine muudeks kui ettenähtud otstarveteks võib põhjustada ohtlikke olukordi.

h) Hoidke käepidemed ning haardepinnad kuivad, puhtad ning ölist ja määrdest vabad. Libedad käepidemed ning haardepinnad ei võimalda ettenägematutes olukordades masina turvalist käsitsemist ega kontrollimist.

### 5) Akutööriista kasutamine ja sellega ümberkäimine

a) Laadige akusid ainult tootja poolt soovitatud laadijatega.

Laadija puhul, mis sobib üht teatud liiki akudele, võib tekkida tulekahju oht, kui kasutada seda muude akudega.

b) Kasutage masinates ainult neile ettenähtud akusid.

Muude akude kasutamine võib põhjustada vigastusi ja tulekahju ohtu.

c) Hoidke mittekasutatav aku eemal kirjaklambritest, müntidest, võtmetest, naeltest, kruvidest või teistest väikestest metallesemetest, mis võiksid esile kutsuda kontaktide sildamise.

Akukontaktide vahelise lühise tagajärjeks võivad olla põletused või tulekahju.

d) Vale kasutamise korral võib akust vedelikku välja nõrguda. Vältige kokkupuudet sellega. Juhusliku kokkupuute korral loputage rohke veega. Kui see vedelik satub silmadesse, siis kasutage täiendavalt arstiabi.

Väljanõrguv akuveelik võib põhjustada nahaärritusi või põletusi.

e) Ärge kasutage kahjustatud ega muudetud akut.

Kahjustatud või muudetud akud võivad ettenägematult käituda ning põhjustada tulekahju, plahvatuse või vigastuste ohtu.

f) Ärge jätke akut tule ega liiga kõrgete temperatuuride kätte.

Tuli või temperatuurid üle 130 °C võivad kutsuda esile plahvatuse.

g) Järgige kõiki laadimise instruksioone ja ärge laadige akut ega akutööriista kunagi kasutusjuhendis äratoodud temperatuurivahemikust väljaspool. Vale laadimine või laadimine lubatud temperatuurivahemikust väljaspool võib aku purustada ja tulekahjuohtu suurendada.

### 6) Teenindus

a) Laske oma masinat parandada ainult kvalifitseeritud spetsialistidel ja ainult originaalvaruosadega.

Sellega on tagatud, et säiliks masina ohutus.

b) Ärge kunagi hooldage kahjustatud akusid.

Kogu akude hooldus peaks toimuma ainult tootja või volitatud klienditeeninduskeskuste poolt.

Riigisisesed eeskirjad võivad oksalõikuri kasutamist piirata.

Uurige toodet enne kasutamist ning pärast mahapillamist või muid lööke, selleks et olulisi kahjustusi või puudusi kindlaks teha.

### 1.2.2 Oksalõikuri ohutusjuhised

a) Hoidke kõik kehaosad terast eemal. Tera liikumise ajal ärge püüdke lõikmeid eemaldada ning ärge hoidke lõigatavat materjali kinni. Terad liiguvad pärast lüüti väljalülitamist edasi. Hetkeline tähelepanematus oksalõikuri kasutamisel võib põhjustada raskeid vigastusi.

b) Kandke oksalõikurit käepidemest ja paigal seisva teraga ning ilma sõrmi võimsuslülitite läheduses hoidmata.

Oksalõikuri õige kandmine vähendab ettevatsemata käitumise ohtu ja seeläbi tera tõttu põhjustatud vigastuse ohtu.

c) Oksalõikuri transpordi või hoieulepaneku puhul tõmmake teradele alati kate peale.

Asjatundlik ümberkäimine oksalõikuriga vähendab vigastamise ohtu tera tõttu.

d) Kui te hakkate kinniilunud lõikmeid eemaldama või hooldustöid ette võtma, siis veenduge, et kõik võimsuslülitid oleksid välja lülitatud ja akupakett välja võetud või lahti lahti ühendatud.

Oksalõikuri ettevatsemata sisselülitamine kinniilunud lõikmete eemaldamise või hoolduse ajal võib põhjustada raskeid vigastusi.

e) Kui te hakkate kinniilunud lõikmeid eemaldama või hooldustöid ette võtma, siis veenduge, et kõik võimsuslülitid oleksid välja lülitatud ja sisselülitustõkis aktiveeritud. Oksalõikuri ettevatsemata sisselülitamine kinniilunud lõikmete eemaldamise või hoolduse ajal võib põhjustada raskeid vigastusi.

f) Hoidke oksalõikurit eranditult isoleeritud haardepindadest, kuna tera võib varjatud juhtmetega kokku puutuda. Tera kokkupuutel pingestatud juhtmetega võivad metallosad pinge alla sattuda ja elektrilöögi põhjustada.

g) Hoidke mistahes juhtmed lõikamispiirkonnast eemal.

Juhtmed võivad olla hekkides ja põõsastes varjatud ning nendesse võidakse eksikombel teraga sisse lõigata.

h) Ärge kasutage oksalõikurit halva ilma korral, eriti äikesehoju korral. See vähendab pikselöögi ohtu.

### 1.2.3 Ohutusjuhised pikendatud tööulatusega oksalõikuri kohta

a) Selleks et vähendada surmava elektrilöögi ohtu, ärge kasutage pikendatud tööulatusega oksalõikurit kunagi elektrijuhtmete läheduses.

Elektrijuhtmete puudutamise või toote kasutamine nende läheduses võib põhjustada raskeid vigastusi või surmava elektrilöögi.

b) Käsitsege pikendatud tööulatusega oksalõikurit alati mõlema käega. Selleks et vältida kontrolli kaotust, hoidke pikendatud tööulatusega oksalõikurit mõlema käega.

c) Kandke pikendatud tööulatusega oksalõikuriga pea kohal tehtavate tööde korral peakaitset.

Allakukkuvad jäägid võivad põhjustada raskeid vigastusi.

→ Otsige, kas hekkides ja põõsastes leidub varjatud objekte (nt traataedu ja varjatud juhtmeid).

→ Kasutage rikkevoolukaitselülitit, mille vabastusvool on 30 mA või vähem.

→ Hoidke oksalõikurit mõlema käega ja mõlemast käepidemest.

→ Seiske kasutamisel maapinnal ja mitte redelil ega mõnel muul ebastabiilsel seisupinnal.

→ Tagage enne oksalõikuri kasutamist, et mistahes liikuvate osade (nt pikendatud varre ja pööratava elemendi) lukustusseadised oleksid lukustusasendis.

## 1.3 Täiendavad ohutusjuhised

### 1.3.1 Otstarbele vastav kasutamine:

**GARDENA Oksalõikur** on ette nähtud era- ja harrastusaedades puude, hekkide, põõsaste ja puhmade okste lõikamise jaoks läbimõõduga kuni maksimaalselt 28 mm.

Toode ei sobi pikaajaliseks käitamiseks (professionaalne kasutus).



**OHT!**

**Kehavigastuste oht!**

→ Eemaldage oksad üksikute juppide haaval, et kukkuvad oksad ei saaks Teid tabada ega kukkunud oksad maapinnalt tagasi lüüa.

→ Lõikamise ajal ärge seiske oksa all.

→ Ärge kasutage oksalõikurit tiikide hoolduseks.

### 1.3.2 Akude ja laadijate ohutusjuhised



**Lugege kõiki ohutusjuhiseid ja instruksioone.**

Suutmatus järgida ohutusjuhiseid ja instruksioone võib põhjustada elektrilöögi, tulekahju ja/või raskeid vigastusi.

→ Hoidke neid instruksioone kindlas kohas. Kasutage laadijat ainult siis, kui saate selle kõiki funktsioone täielikult hinnata ja neid ilma piiranguteta teostada või kui olete saanud vastavad instruksioonid.

→ Vaadake kasutamise, puhastamise ja hoolduse ajal laste järele. Sellega tagate, et lapsed ei mängiks laadijaga.

→ Laadige ainult **POWER FOR ALL** süsteemi **PBA 18V** tüüpi liitiumioonakusid alates mahtuvusest **1,5 Ah** (alates 5 akuelemendist). Aku pinge peab laadija akulaadimispingega kokku sobima. Ärge laadige mittelaetavaid akusid. Vastasel korral tekib tulekahju- ja plahvatusoht.



**Ärge jätke laadijat vihma või niiskuse kätte.**

Vee tungimine elektriseadmesse suurendab elektrilöögi riski.

→ Hoidke laadija puhas. Mustumise tõttu tekib elektrilöögi oht.

→ Kontrollige laadija, kaabel ja pistik enne igat kasutuskorda üle. Ärge kasutage laadijat, juhul kui olete kahjustusi kindlaks teinud. Ärge avage laadijat ise ning laske seda parandada ainult kvalifitseeritud spetsialistide poolt ja ainult originaalvaruosadega.

Kahjustatud laadijad, kaablid ja pistikud suurendavad elektrilöögi riski.

→ Ärge kasutage laadijat kergesti süttiva aluspinna peal (nt paberi, tekstiilide jms peal) ega tuleohtlikus ümbruskonnas.

Laadimisel esineva laadija soojenemise tõttu tekib tulekahjuoht.

→ Kui on vajalik ühendusjuhtme asendamine, siis tuleb turvaotude vältimiseks lasta seda teha GARDENA poolt või GARDENA elektritööriistade volitatud kliendi-teeninduskeskuse poolt.

→ Ärge kasutage toodet sel ajal, kui seda laetakse.

→ Käesolevad ohutusjuhised kehtivad ainult **POWER FOR ALL** süsteemi **18 V** liitiumioonakude kohta.

→ Kasutage akut ainult **POWER FOR ALL** süsteemi partnerite toodetes. **POWER FOR ALL** tähistusega 18 V akud on täielikult ühilduvad järgmistele toodetega: kõik **POWER FOR ALL** süsteemi partnerite 18 V tooted.

→ Järgige oma toote kasutusjuhendis olevaid aku soovitusi.

Ainult nii saate akut ja toodet ohutult käitada ning akusid kaitstakse ohtliku ülekoormuse eest.

→ Laadige akusid ainult tootja või **POWER FOR ALL** süsteemi partnerite soovitatud laadijatega.

Laadija puhul, mis sobib üht teatud liiki akudele, tekib tulekahjuoht, kui seda kasutatakse muude akudega (aku tüüp: PBA 18 V/ühilduvad laadijad: AL 18...).

→ Aku tarnitakse tehases osaliselt laetuna.

Selleks et tagada aku täielikku võimsust, laadige aku enne esimest kasutamist laadijas täielikult.

→ Hoidke akusid lastele kättesaamatuna.

→ Ärge avage akut. Tekib lühise oht.

→ Aku kahjustuse ja asjatundmatu kasutamise korral võib sellest väljuda aursid. Aku võib süttida või plahvatada. Juhtige juurde värsket õhku ja kaebuste korral pöörduge arsti poole. Need aurred võivad hingamisteid ärritada.

→ Vale kasutamise või kahjustatud aku korral võib akust tuleohtlikku vedelikku välja nõrguda. Vältige kokkupuudet sellega. Juhusliku kokkupuute korral loputage veega. Kui see vedelik satub silmadesse, siis pöörduge lisaks arsti poole.

Väljanõrguv akuveelik võib põhjustada nahaärritusi või põletusi.

→ Defektse aku korral võib vedelik välja nõrguda ja kõrvalasuivad esemed niisutada. Kontrollige asjaomased detailid üle.

Puhastage need või vahetage need vajaduse korral välja.

→ Ärge akut lühistage. Hoidke mittekasutatav aku eemal kirjaklambritest, müntidest, võtmetest, naeltest, kruvidest või muudest väikestest metallesemetest, mis võiksid kutsuda esile kontaktide sildamise.

Aku kontaktide vahelise lühise tagajärjeks võivad olla põletused või tulekahju.

→ Patarei kontaktid võivad pärast kasutamist olla kuumad. Pöörake tähelepanu kuumadele kontaktidele, kui eemaldate patarei.

→ Teravate esemete, nagu nt naela või kruvikeeraja tõttu, või välise jõu toimel võib aku kahjustada saada.

Võib tekkida sisemine lühis ning aku võib süttida, suitseda, plahvatada või üle kuumeneda.

→ Ärge kunagi hooldage kahjustatud akusid. Kogu akude hooldus peaks toimuma ainult tootja või volitatud klienditeeninduskeskuste poolt.



**Kaitske akut kuumuse eest, nt ka kestva päikesekiirguse, tule, mustuse, vee ja niiskuse eest.** Tekib plahvatuse ja lühise oht.

→ Kasutage ja ladustage akut ainult ümbruskonna temperatuuril vahemikus  $-20\text{ }^{\circ}\text{C}$  kuni  $+50\text{ }^{\circ}\text{C}$ . Ärge jätke akut nt suvel autosse vedelema. Temperatuuridel  $<0\text{ }^{\circ}\text{C}$  võib vastavalt seadme spetsiifikale esineda piiratud toimivust.

→ Laadige akut ainult ümbruskonna temperatuuridel vahemikus  $0\text{ }^{\circ}\text{C}$  kuni  $+35\text{ }^{\circ}\text{C}$ . Laadige USB-ühendusega akut eranditult selle kaudu keskkondades, mille temperatuur jääb  $+10\text{ }^{\circ}\text{C}$  ja  $+35\text{ }^{\circ}\text{C}$  vahele.

Laadimine sellest temperatuurivahemikust väljaspool võib akut kahjustada või tulekahjuohtu suurendada.

→ Laske akul pärast kasutamist vähemalt 30 minutit jahtuda enne, kui seda laete või panete selle hoiule.

### 1.3.3 Täiendavad elektrilased ohutusjuhised



**OHT!**

**Südameisekuse oht!**

Antud toode tekitab käitamisel elektromagnetvälja. See väli võib teatud tingimustes mõjustada aktiivsete või passiivsete meditsiiniliste implantaatide toimimist. Et vältida selliste olukordade tekkimise oht, mis võivad kutsuda esile raskeid või surmavaid vigastusi, peaksid meditsiinilise implantaadiga isikud enne antud toote kasutamist konsulteerima oma arsti ja implantaadi tootjaga.

→ Ärge kasutage ega hoiustage kahjustatud patareisid. Käideldge defektnet patarei nõuetekohaselt.

→ Ühendage laadija ainult tüübisildil näidatud vahelduvpingega.

→ Ärge ühendage tootele maandusjuhet.

→ Ärge kasutage toodet äikeseohtu korral.

→ Kaitske aku kontakte niiskuse eest.

### 1.3.4 Täiendavad isikukaitsealased ohutusjuhised



**OHT!**

**Lämbumise oht!**

Väiksemaid osi on võimalik kergesti alla neelata. Plastikkoti tõttu esineb lämbumise oht väikelastele.

→ Hoidke väikelapsed montaaži ajal eemal.

→ Ärge koormake toodet üle (kasutamine vastavalt kasutusjuhendile).

→ Ärge kasutage vee läheduses.

→ Kasutage oksalõikurit ainult selleks ette nähtud viisil ja otstarbel.

*Käsitseja või kasutaja on vastutav teiste inimeste õnnetuste eest ning nendele või nende omandile tekitatud ohtude eest.*

→ Jälgige eriti, et kolmandad isikud poleks ohustatud suurendatud tööraadiuse tõttu, kui teleskoopvars on välja tõmmatud.

→ Kandke alati sobivaid rõivaid, kindaid ja tugevaid jalanõusid.

→ Kontrollige üle alad, kus oksalõikurit kasutama hakatakse, ning eemaldage kõikisugu traadid, peidetud elektrijuhtmed ja muud võrobjectid.

→ Pange kaitsekate kõigi seadistustööde ajaks peale (lõikepea kallutamine, teleskoopitoru pikkuse muutmine).

→ Ärge asetage oksalõikurit lõikepea peale.

→ Kontrollige enne kasutamist ning pärast tugeva löögi saamist masin üle, et sellel poleks murdumise või kahjustuse märke.

→ Vajaduse korral laske teha vastavad parandustööd.

→ Ärge püüdke töötada mittekomplektse ega sellise tootega, mida on modifitseeritud ilma vastava loata.

### 1.3.5 Elektritööriistade kasutamine ja hooldamine

Te peaksite teadma, kuidas saate toote hädaolukorras välja lülitada.

→ Ärge mitte kunagi hoidke oksalõikurit kaitsekattest.

→ Ärge kasutage oksalõikurit, kui kaitseeadised on kahjustada saanud.

→ Ärge kasutage oksalõikurit redelil.

→ Kasutage oksalõikurit ainult kindlal pinnal seistes.

→ Tõmmake aku ära:

- enne oksalõikuri järelevalveta jätmist;
- enne blokeerimise eemaldamist;
- enne oksalõikuri kontrollimist, puhastamist või sellel tööde teostamist;
- kui satute mõne eseme otsa. Oksalõikurit tohib taas kasutada alles siis, kui on absoluutselt tagatud, et kogu oksalõikur on turvalises töö seisundis;
- kui oksalõikur hakkab ebatavaliselt tugevalt vibreerima. Sel juhul tuleb see koheselt üle kontrollida. Ülemäärane vibreerimine võib põhjustada vigastusi.
- enne kui te toote teisele inimesele üle annate.

Kõik mutrid ja poldid peavad olema kindlalt kinni keeratud, et oleks tagatud toote turvaline käitamise seisund.

→ Laske oksalõikuri jahtuda enne, kui panete selle hoiule, kui oksalõikur muutus kasutamise ajal kuumaks.

→ Ärge hoidke oksalõikurit üle  $35\text{ }^{\circ}\text{C}$  ega otsese päikese kiirguse käes.

→ Ärge hoidke oksalõikurit staatilise elektriga kohtades.

→ Pöörake tähelepanu alla kuukuvatele lõikmetele.

→ Töötage ainult päevavalguses või hea nähtavuse tingimustes.

## 2. MONTAAŽ



**OHT!**

**Lõikevigastus tera tõttu!**

Lõikevigastuse oht soovimatu käivitamise tõttu.

→ Kandke kaitsekindaid.

→ Eemaldage aku.

→ Lükake kaitsekate tera peale.

### 2.1 Oksalõikuri monteerimine [joonis A1/A2]:

#### 2.1.1 Ilma pikendustoruta (üksnes art. nr. 14774 jaoks):

1. Lükake lõikepea ③ kuni piirikuni käepidemeüksusele ②.  
*Seejuures peab noka ⑩ lükkama avasse ⑨.*

2. Keerake mutter ④ kinni.

#### 2.1.2 Pikendustoruga (üksnes art. nr. 14776 jaoks):



**OHT!**

**Kehavigastuste oht!**

Kasutada tohib ainult ühte pikendustoru.

→ Kasutage ainult ühte pikendustoru.

1. Lükake pikendustoru ① kuni piirikuni käepidemeüksusele ②.  
*Seejuures peab noka ⑩ lükkama avasse ⑨.*

2. Keerake mutter ④ kinni.

3. Lükake lõikepea ③ kuni piirikuni pikendustorule ①.  
*Seejuures peab noka ⑩ lükkama avasse ⑨.*

4. Keerake mutter ④ kinni.

### 2.2 Oksakonksu paigaldamine

(üksnes art. nr. 14774/14776 jaoks) [joonis A3]:

Oksakonks on ette nähtud lõigatud okste hõlpsaks eemaldamiseks puuvõrast ja pöösast.

#### 2.2.1 Oksakonksu paigaldamine:

→ Lükake oksakonks ⑤ kuni piirikuni lõikepeal ③ asuvasse pesasse ⑥, kuni lukustus ⑦ fikseerub kuuldavalt.  
*Veenduge, et lukustus on fikseerunud.*

#### 2.2.2 Oksakonksu eemaldamine:

1. Tõmmake esmalt lukustus ⑦ üles.

2. Tõmmake seejärel oksakonks ⑤ lõikepeal ③ olevast pesast ⑥ välja.

## 3. KÄSITSEMINE



**OHT!**

**Lõikevigastus tera tõttu!**

Lõikevigastuse oht soovimatu käivitamise tõttu.

→ Kandke kaitsekindaid.

→ Eemaldage aku.

→ Lükake kaitsekate tera peale.

### 3.1 Aku laadimiseks [joonis O1/O2/O3]:



**TÄHELEPANU!**

Vooluallika pinget peab laadija tüübisildil olevate andmetega kokku langema.

→ Pöörake tähelepanu võrgupingele.

**GARDENA akuga oksalõikuritel art. nr. 14772-55/14774-55/14776-55 ei sisaldu aku ja laadija tarnekomplektis.**

Tänu intelligentssele laadimisprotsessile tuvastatakse aku laetuse aste automaatselt ning seda laetakse sõltuvalt aku temperatuurist ja pingest vastavalt laadimise optimaalse voolutugevusega.

Seeläbi säästate akut ja see jääb laadijas säilitamise puhul alati täielikult laetuks.

1. Vajutage lukustuse vabastusnuppu (A) ja võtke aku (B) akusahtlist (D) välja.
2. Ühendage akulaadija (C) pistikupesasse.
3. Lükake akulaadija (C) akule (B).

**Akut laetakse, kui laadijal olev aku laadimise märgutuli (L) vilgub roheliselt.**

**Aku on täielikult laetud, kui laadijal olev aku laadimise märgutuli (L) põleb pidevalt roheliselt**  
(Laadimiskestuse, vt 7. TEHNILISED ANDMED).

4. Kontrollige laadimise ajal regulaarsete ajavahemike tagant laadimisolekut.
5. Kui aku (B) on täielikult laetud, siis võib aku (B) laadija (C) küljest lahti ühendada.

### 3.2 Märgutulede elementide tähendus:

#### 3.2.1 Laadijal olev märgutuli [joonis O3]:

**Aku laadimise märgutule (L) vilkuv tuli**



Laadimisprotsessi signaalseeritakse aku laadimise märgutule (L) vilkumise teel.

**Juhis:** laadimisprotsess on võimalik ainult siis, kui aku temperatuur jääb laadimistemperatuuri lubatud vahemikku, vt 7. TEHNILISED ANDMED.

**Aku laadimise märgutule (L) püsivalt põlev tuli**



Aku laadimise märgutule (L) püsivalt põlev tuli signaalseerib, et aku on täielikult laetud või et aku temperatuur jääb laadimistemperatuuri lubatud vahemikust väljapoole ning seepärast ei saa seda laadida. Niipea kui on jõutud lubatud temperatuurivahemikku, hakatakse akut laadima.

Kui akut pole sisse pistetud, siis signaalseerib aku laadimise märgutule (L) püsivalt põlev tuli, et võrgupistik on pistikupesasse ühendatud ja et laadija on käitamiskvalifitseeritud.

#### 3.2.2 Tootel olev aku laetuse taseme märgutuli (P) [joonis O4/O1]:

**Pärast toote käivitamist näidatakse 5 sekundiks aku laetuse taseme märgutuld (P).**

Aku laetuse taseme märgutuli	Aku laetuse tase
(L), (L) ja (L) põlevad roheliselt	67 – 100 % on laetud
(L) ja (L) põlevad roheliselt	34 – 66 % on laetud
(L) põleb roheliselt	11 – 33 % on laetud
(L) vilgub roheliselt	0 – 10 % on laetud

**Kui LED (L) vilgub roheliselt, siis peab akut laadima.**

Kui tõrke LED (M) põleb või vilgub, vt 6. TÕRGETE KÕRVALDAMINE.

### 3.3 Töösens [joonis O5]:

→ Hoidke oksalõikurit ühe käega ülemisest haardepinnast (U) ja teise käega käepidemest (H).

### 3.4 Teleskooporu väljatõmbamine (üksnes art. nr. 14774/14776 jaoks) [joonis O6]:

Teleskooporu (2) saab astmeteta kuni 40 cm välja tõmmata.



**OHT!**

**Kehavigastuste oht!**

Teleskooporu väljalükkamisel võib käsi kiiluda kinnitusvõru ja oranži mutri vahele kinni, kui oksalõikurit hoitakse suunaga üles.

→ Hoidke oksalõikurit väljalükatud teleskooporu korral horisontaalselt.

1. Keerake oranž mutter (2) lahti.
2. Lükake teleskooporu (2) soovitud pikkusele välja.
3. Keerake oranž mutter (2) uuesti kinni.

### 3.5 Lõikepea kallutamine [joonis O7]:

Lõikepead (3) saab kallutada 20°-sammudena 0° kuni 60° nelja asendisse.

1. Vajutage liigendi reguleerimisele (3) ja seadistage lõikepea (3) soovitud nurga peale.
2. Laske lõikepeal (3) soovitud nurga juures fikseeruda. Veenduge, et lõikepea on fikseerunud.

### 3.6 Oksalõikuri käivitamine [joonis O1]:



**OHT!**

**Kehavigastuste oht!**

Vigastamise oht, kui toode ei seisku stardihoova lahtilaskmisel.

→ Ärge mingi turvaseadistest ega lülitist mööda.

→ Ärge kinnitage näiteks stardihooa käepideme külge.

#### 3.6.1 Oksalõikuri käivitamine:

Toode on varustatud ohutusseadistega (turvalukustusega stardihoovaga), mis takistab toote kogemata sisselülitamist.

1. Asetage aku (B) akusahtlisse (D), kuni see kuuldavalt fikseerub.
2. Avage kaitsekate plöksklamber (U) ja võtke see teralt maha.
3. Hoidke oksalõikurit ühe käega ülemisest haardepinnast (U) ja teise käega käepidemest (H).
4. Lükake turvalukustus (M) ette ja tõmmake stardihoo (H) korraks käepideme (H) suunas. Käivitamiseks sulgub tera minimaalselt ja avaneb täielikult. Oksalõikur on käitamiskvalifitseeritud.
5. Lükake turvalukustus (M) ette ja tõmmake stardihoo (H) käepideme (H) suunas. Oksalõikur sulgub ja jääb suletuks, kuni stardihoo lastakse lahti. Seejuures näidatakse 5 sekundiks aku laetuse taseme märgutuld (P).
6. Laske turvalukustus (M) lahti.

#### 3.6.2 Ooterežiimi taimerifunktsioon:

Kui oksalõikurit ei kasutata 15 minutit, lülitub oksalõikur välja. Seejärel peab uuesti käivitamiseks stardihooa korraks käepideme suunas tõmbama.

### 3.7 Oksalõikuri transportimine:

1. Laske stardihoo (H) lahti. Oksalõikur seiskub.
2. Eemaldage aku.
3. Lükake kaitsekate tera peale.

## 4. HOOLDUS



**OHT!**

**Lõikevigastus tera tõttu!**

Lõikevigastuse oht soovimatu käivitamise tõttu.

→ Kandke kaitsekindaid.

→ Eemaldage aku.

→ Lükake kaitsekate tera peale.

#### 4.1 Oksalõikuri puhastamine:



**OHT!**

**Kehavigastuste oht!**

Vigastuste oht ja toote kahjustuste risk.

→ Ärge puhastage toodet vee ega veejoaga (iseäranis kõrgsurve veejoaga).

→ Ära puhastage kemikaalidega, kaasa arvatud bensiini ega lahustitega. Mõned neist võivad hävitada olulisi plastosi.

#### Õhutuspilud peavad olema alati puhtad.

1. Puhastage oksalõikurit niiske lapiga.
2. Puhastage õhupilud pehme harjaga (ärge kasutage teravaid esemeid).
3. Puhastage lõikepead vajaduse korral harjaga.

#### 4.2 Aku ja akulaadija puhastamine:

Enne aku laadijaga ühendamist peavad aku ja akulaadija pealispind ja kontaktid alati olema puhtad ja kuivad.

→ Ärge kasutage voolavat vett.

#### 4.2.1 Aku puhastamine:

Aku puhastamiseks ei tohi kasutada keemilisi aineid.

et

→ Puhastage aku õhutuspilud ning kontaktid aeg-ajalt pehme, puhta ja kuiva pintsliga abil.

#### 4.2.2 Akulaadija puhastamine:

→ Puhastage kontaktid ja plastosad pehme, kuiva lapiga.

## 5. HOIULEPANEK

### 5.1 Kasutuselt kõrvaldamine:

Toodet peab säilitama lastele ligipääsmatuna.

1. Eemaldage aku.
2. Lükake kaitsekate tera peale.
3. Laadige akut.
4. Puhastage oksalõikurit, akut ja laadijat (vt 4. HOOLDUS).
5. Pange oksalõikur, aku ning laadija hoiule kuiva, suletud ja pakasekindlasse kohta.

## 6. TÕRGETE KÕRVALDAMINE



**OHT!**

**Lõikevigastus tera tõttu!**

Lõikevigastuse oht soovimatu käivitamise tõttu.

→ Kandke kaitsekindaid.

→ Eemaldage aku.

→ Lükake kaitsekate tera peale.

### 6.1 Vigade tabel:

Probleem	Võimalik põhjus	Kõrvaldamine
Stardihooa ei saa vajutada	Stardihob kiilub kinni.	→ Laske stardihob lahti.
Oksalõikur ei käivitu või seiskub. LED ☺ vilgub roheliselt [joonis 04]	Aku on tühi.	→ Laadige akut.
Oksalõikur ei käivitu või seiskub. Tõrke LED ☹ põleb punaselt [joonis 04]	Aku temperatuur jääb lubatud vahemikust väljapoole.  Aku kontaktide vahel on veetilku või niiskust.  Takistus blokeerib mootorit.	→ Oodake, kuni aku temperatuur jääb uuesti vahemikku 0 °C kuni +35 °C.  → Eemaldage veetilgad või niiskust kuiva lapiga.  → Eemaldage takistus.
Oksalõikur ei käivitu või seiskub. Tõrke LED ☹ vilgub punaselt [joonis 04]	Oksalõikur on defektne.	→ Pöörduge GARDENA teeninduse poole.
Oksalõikur ei käivitu või seiskub. Tõrke LED ☹ ei põle [joonis 04]	Aku ei ole täielikult akusahtlisse asetatud.  Aku on defektne.  Oksalõikur on defektne.	→ Asetage aku täielikult akusahtlisse, kuni see kuuldavalt fikseerub.  → Asendage aku uuega.  → Pöörduge GARDENA teeninduse poole.
Laadimisprotsess ei ole võimalik. Aku laadimise märgutuli ☹ põleb püsivalt roheliselt [joonis 03]	Aku ei ole korrektselt laadijale lükatud.  Aku kontaktid on mustunud.  Aku temperatuur jääb lubatud vahemikust väljapoole.  Aku on defektne.	→ Lükake aku korrektselt laadijale.  → Puhastage aku kontaktid (nt akut mitu korda otsa pistes ja lahti ühendades. Vajaduse korral asendage aku).  → Oodake, kuni aku temperatuur jääb uuesti vahemikku 0 °C kuni +35 °C.  → Asendage aku uuega.
Laadimisprotsess ei ole võimalik. Aku laadimise märgutuli ☹ ei põle [joonis 03]	Laadija võrgupistik ei ole õigesti sisse pistetud.  Pistikupes, võrgukaabel või laadija on defektne.	→ Pistke võrgupistik täielikult pistikupesasse.  → Kontrollige võrgupinget. Laske vajaduse korral laadijat volitatud lepingulise edasimüüja või GARDENA teeninduse poolt kontrollida.

### JUHIS:

Parandusi tohivad teha ainult GARDENA teeninduskeskused ning GARDENA poolt volitatud spetsialiseerunud jaemüüjad.

→ Pöörduge teiste rikete korral oma GARDENA teeninduskeskusesse.

## 7. TEHNILISED ANDMED

Oksalõikur	Ühik	Väärtus (art. nr. 14772)	Väärtus (art. nr. 14774)	Väärtus (art. nr. 14776)
Oksa max läbimõõt	mm	28	28	28
Max löiget aku laadimis-korra kohta				
PBA 18V 2,0Ah W-B		400	400	400
PBA 18V 2,5Ah W-B		500	500	500
PBA 18V 3,0Ah W-B		600	600	600
PBA 18V 4,0Ah W-C		800	800	800
PBA 18V 5,0Ah W-C		1000	1000	1000
PBA 18V 6,0Ah W-C		1200	1200	1200
Teleskooporu pikkus	cm	–	215 – 255	320 – 360
Max kõrgus (väljatõmmatud teleskooporu korral)	cm	110	255	360
Kaal (ilma akuta)	kg	1,9	3,4	4,1
Helirõhutase L <sub>PA</sub> <sup>1)</sup> Määramatus k <sub>PA</sub>	dB (A)	65 3	63 3	57 3
Müravõimsustase L <sub>WA</sub> <sup>2)</sup> ; mõõdetud / garanteeritud Määramatus k <sub>WA</sub>	dB (A)	76 / 79 3	77 / 80 3	77 / 80 3
Käsivarre ja käelaba vibratsioon a <sub>whw</sub> <sup>1)</sup> Määramatus k <sub>whw</sub>	m/s <sup>2</sup>	≤ 2,5 1,5	≤ 2,5 1,5	≤ 2,5 1,5

Mõõtemetod vastavalt: <sup>1)</sup> EN IEC 62841-4-2 <sup>2)</sup> RL 2000/14/EC / S.I. 2001/1701



**JUHIS:** Näidatud vibratsiooni emissiooni väärtus on mõõdetud vastavalt standardit katsemeetodile ja seda saab kasutada elektritööriistade omavaheliseks võrdluseks. Seda väärtust saab kasutada ka kokkupuute esialgseks hindamiseks. Vibratsiooni emissiooni väärtus võib elektritööriista tegeliku kasutamise käigus varieeruda sõltuvalt sellest, kuidas masinat kasutatakse. Ohutusmeetmena peaksite masinaga ilma katkestuseta töötama maksimaalselt 1 tund.

Süsteemi aku	Ühik	Väärtus (art. nr. 14902)
PBA 18V 2,0Ah W-B		
Aku pinge	V (DC)	18
Aku mahtuvus	Ah	2,0
Elementide arv (Li-ioon)		5
Sobivad POWER FOR ALL süsteemi akulaadijad		AL 1810 CV / AL 1815 CV / AL 18V-20 / AL 1830 CV / AL 1880 CV
Akulaadija	Ühik	Väärtus (art. nr. 14900)
AL 1810 CV P4A		
Võrgupinge	V (AC)	220 – 240
Võrgusagedus	Hz	50 – 60
Nimivõimsus	W	26
Aku laadimispinge	V (DC)	18
Maksimaalne aku laadimise voolutugevus	mA	1000
Aku laadimisaeg (ca.)		
PBA 18V 2,0Ah W-B	min.	115
PBA 18V 2,5Ah W-B	min.	136
PBA 18V 4,0Ah W-C	min.	228
Laadimistemperatuuri lubatud vahemik	°C	0 – 35
Kaal vastavalt EPTA protseduurile 01:2014	kg	0,17
Kaitseklass		□ / II
Sobivad POWER FOR ALL süsteemi akud		PBA 18V

## 8. LISATARVIKUD/VARUOSAD

GARDENA Pikendustoru	Art. nr. 14774 pikendamiseks või varuosana.	art. nr. 14772-20.630.00 saadaval GARDENA teenindustest
GARDENA Kaitseümbris Power+ akudele	Akude kaitsemiseks niiskuse eest.	art. nr. 14800-00.600.36 saadaval GARDENA teenindustest
GARDENA Süsteemi aku P4A PBA 18V/45 P4A PBA 18V/72	Aku täiendava tööaja tarbeks või vahetuseks.	art. nr. 14903 art. nr. 14905
GARDENA Aku kiirlaadija AL 1830 CV P4A	POWER FOR ALL süsteemi akude PBA 18V..W-. kiireks laadimiseks.	art. nr. 14901

## 9. TEENINDUS

Palun võtke ühendust kaasaoleval garantiikaardil toodud aadressil.

## 10. KASUTUSELT KÕRVALDAMINE

### 10.1 Oksalõikuri utiliseerimine

(vastavalt direktiivile 2012/19/EL / S.I. 2013 nr 3113):



Toodet ei tohi kasutuselt kõrvaldada koos tavaliste olmejäätmetega. Selle peab kasutuselt kõrvaldama vastavalt kehtivatele kohalikele keskkonnakaitse eeskirjadele.

### TÄHELEPANU!

→ Kõrvaldage toode kasutuselt oma kohaliku taaskasutuse kogumisjaama kaudu või selle abil.

### 10.2 Aku kasutuselt kõrvaldamine:



Aku sisaldab liitium-ioon elemente, mille kasutuselt kõrvaldamine nende kasutusaja lõpul peab toimuma tavalistest olmejäätmetest eraldi.

Li-ion

### TÄHELEPANU!

- Laadige liitiumioonakud täielikult tühjaks (pöörduge GARDENA teenindusse)
- Kindlustage liitiumioonakude kontaktid lühise vastu.
- Kõrvaldage liitiumioonakud kasutuselt nõuetekohaselt.

## It Akumulatorinis šakų genėtuvas „EasyCut“ 110/18 V P4A/Akumulatorinis teleskopinis medžių ir krūmų genėtuvas „HighCut“ 250/18 V P4A/ „HighCut“ 360/18 V P4A

1. SAUGOS NURODYMAI	147
2. SURINKIMAS	149
3. NAUDOJIMAS	150
4. TECHNINĖ PRIEŽIŪRA	151
5. LAIKYMAS	151
6. GEDIMŲ ŠALINIMAS	151
7. TECHNINIAI DUOMENYS	151
8. PRIEDAI/ATSARGINĒS DALYS	152
9. SERVISAS	152
10. ŠALINIMAS	152

Instrukcijos originalo vertimas.

## 1. SAUGOS NURODYMAI

### 1.1 Simbolių paaiškinimas:



Perskaitykite eksploatavimo instrukciją.



Pavojus – laikykite rankas atokiau nuo geležtės.



Nepalikite lietuje.



Užsidėti apsauginius akinius ir ausines.



Laikykitės atstumo.



Pavojus gyvybei dėl elektros smūgio! Nuo elektros laidų būkite ne mažesniu kaip 10 m atstumu.



Prieš valymą arba techninę priežiūrą nuimti akumulatorių.

### 1.2 Bendrieji saugos nurodymai

#### 1.2.1 Bendrieji mašinų saugos nurodymai



ISPĖJIMAS!

Perskaitykite visus saugos nurodymus, instrukcijas, iliustracijas ir techninius duomenis, kurie pridunami prie šios mašinos.

Visų toliau pateiktų instrukcijų nesilaikymas gali sukelti elektros smūgį, gaisrą ir (arba) sunkius sužalojimus.

Išsaugokite visus saugos nurodymus ir instrukcijas ateičiai.

Saugos nurodymuose naudojamas terminas „mašina“ taikomas mašinoms, jungiamoms į elektros tinklą (su maitinimo kabeliu), ir mašinoms su akumuliatoriumi (be maitinimo kabelio).

#### 1) Sauga darbo vietoje

- Jūsų darbo sritis turi būti švari ir gerai apšviesta. Netvarka ar neapšviesta darbo sritis gali tapti nelaimingo atsitikimo priežastimi.
- Nedirbkite su mašina aplinkoje, kurioje kyla sprogimo pavojus dėl esančių degių skysčių, dujų ar dulkių. Mašinos skleidžia kibirkštis, kurios gali uždegti dulkes ar garus.
- Naudojimo metu laikykite vaikus ir kitus asmenis atokiau nuo mašinos. Jei kas nors išblaškys Jūsų dėmesį, galite nesuvaldyti mašinos.

#### 2) Elektros sauga

- Mašinos prijungimo kištukas turi tilpti į kištukinį lizdą. Jokių būdu negalima perdaryti kištuko. Nenaudokite kištukinių adapterių kartu su įžemintomis mašinomis. Neperdaryti kištukai ir juos atitinkantys lizdai mažina elektros smūgio pavojų.
- Venkite kūno kontakto su įžemintais paviršiais, pvz., vamzdžiais, radiatoriais, viryklėmis ir šaldytuvais. Elektros smūgio pavojus padidėja, jei jūsų kūnas yra įžemintas.
- Saugokite mašiną nuo lietaus ar drėgmės. Į mašinos vidų patekęs vanduo didina elektros smūgio pavojų.
- Jungiamąjį laidą naudokite tik pagal paskirtį. Niekada neneškite ir nekabinkite mašinos už jungiamojo laido ir netraukite už jo, norėdami ištraukti kištuką iš lizdo. Saugokite kabelį nuo karščio, tepalų, aštrių briaunų ar judančių mašinos dalių. Pažeisti ar susipainioję kabeliai didina elektros smūgio pavojų.
- Kai dirbate mašina lauke, naudokite tikrai darbu lauke tinkamus ilginamuosius laidus. Darbu lauke tinkamo pailginimo laido naudojimas sumažina elektros smūgio pavojų.
- Jei mašinos naudojimas drėgnoje aplinkoje neišvengiamas, naudokite apsauginį nebalanso srovės jungiklį. Liekamosios srovės jungtuvo naudojimas sumažina elektros smūgio pavojų.

#### 3) Asmenų sauga

- Būkite atidūs, galvokite, ką darote ir protingai dirbkite su mašina. Nenaudokite mašinos pavargę arba veikiami narkotikų, alkoholio ar vaistų. Neatidumo akimirka naudojant mašiną gali tapti rimtu sužalojimų priežastimi.
- Dėvėkite asmenines apsaugos priemones ir visada būkite užsidėję apsauginius akinius. Asmens apsaugos priemonių, pvz., respiratoriaus, neslystančių apsauginių batų, apsauginio šalmo ar klausos apsaugos, dėvėjimas, priklausomai nuo mašinos tipo ir naudojimo būdo, mašina pavojų susižaloti.

et

it

c) Saugokitės, kad įrankio neįjungtumėte netyčia. Prieš prijungdami mašiną prie elektros energijos tiekimo ir (ar) akumuliatoriaus, keldami arba nešdami, įsitikinkite, kad ji yra išjungta.

*Jei nešdami mašiną laikote pirštą ant jungiklio arba įjungtą mašiną prijungiate prie elektros energijos tiekimo, dėl to gali įvykti nelaimingi atsitikimai.*

d) Prieš įjungdami mašiną, nuimkite reguliavimo įrankius ar veržliaraktčius. Įrankis ar veržliaraktis, kuris yra besisukančios mašinos dalyje, gali sužeisti.

e) Venkite neįprastos kūno padėties. Tvirtai stovėkite ir visuomet laikykite pusiausvyrą. Taip galėsite geriau suvaldyti mašiną netikėtose situacijose.

f) Dėvėkite tinkamus drabužius. Nedėvėkite plačių drabužių arba papuošalų. Žiūrėkite, kad Jūsų plaukai ir drabužiai būtų kuo toliau nuo judančių dalių. Judančios dalys gali įsukti palaidus drabužius, papuošalus ar ilgus plaukus.

g) Jei galima primontuoti dulkių pašalinimo ar surinkimo įtaisus, juos reikia prijungti ir tinkamai naudoti.

Dulkių pašalinimo įtaiso naudojimas mašina dėl dulkių kylančius pavojus.

h) Būkite atidūs ir laikykitės mašinoms galiojančių taisyklių net ir tada, kai mašiną naudojate ne pirmą kartą.

*Neatidžiai veikiant per sekundės dalis galima patirti sunkių sužalojimų.*

#### 4) Mašinos naudojimas ir priežiūra

a) Neperkraudkite mašinos. Savo darbui naudokite tam skirtą mašiną. Su tinkama mašina nurodytame galios diapazone dirbsite geriau ir saugiau.

b) Nenaudokite mašinos, kurios jungiklis sugedęs.

*Mašina, kuri nebeįsijungia arba nebeišsijungia, yra pavojinga ir ją reikia sutaisyti.*

c) Prieš nustatydami mašiną, keisdami priedus arba padėdami mašiną į šalį, ištraukite kištuką iš kištukinio lizdo ir (ar) išimkite akumuliatorių. Ši atsargumo priemonė saugo nuo neplanuoto mašinos paleidimo.

d) Nenaudojamas mašinas laikykite vaikams nepasiekiamoje vietoje. Neleiskite šia mašina naudotis asmenims, kurie nėra su ja susipažinę arba nėra perskaitę šių instrukcijų.

*Mašinos yra pavojingos, kai jas naudoja nepatyrę asmenys.*

e) Rūpestingai prižiūrėkite mašinas. Patikrinkite, ar judančios dalys neprikaištingai veikia ir nestringa, ar dalys nesulūžusios arba taip pažeistos, kad kenkia mašinos veikimui. Prieš mašinos naudojimą reikia sutaisyti visas pažeistas dalis.

*Daug nelaimingų atsitikimų įvyksta dėl blogai techniškai prižiūrimų mašinų.*

f) Pjovimui skirti įrankiai turi būti aštrūs ir švarūs. Tinkamai prižiūrimi pjovimui skirti įrankiai, turintys aštrius ašmenis, mažiau užstringa ir juos lengviau valdyti.

g) Naudodami mašiną, priedus, įstatomus įrankius ir kt., vadovaukitės šiomis instrukcijomis. Taip pat atsižvelkite į darbo sąlygas ir darbo, kurį reikia atlikti, pobūdį.

*Mašinų naudojimas kitiems tikslams nei numatyta gali sukelti pavojingas situacijas.*

h) Rankenos ir suėmimo paviršiai turi būti sausi, švarūs bei nealyvuoti ir netepaluoti. Slidžios rankenos ir suėmimo paviršiai neleis saugiai naudotis mašina ir ją valdyti nenumatytose situacijose.

#### 5) Akumuliatorinio įrankio naudojimas ir priežiūra

a) Įkraukite akumuliatorių tik tai tuose krovikliuose, kuriuos rekomendavo gamintojas. Krovikliui, skirtam tam tikrai akumuliatorių rūšiai krauti, kyla gaisro pavojus, jei naudojamas su kitu akumuliatoriumi.

b) Mašinos naudokite tik joms skirtus akumuliatorius.

*Kitų akumuliatorių naudojimas gali sukelti sužalojimus ir gaisro pavojų.*

c) Saugokitės nenaudojamą akumuliatorių nuo sąvaržėlių, monetų, raktų, vinių, varžtų ir kitų mažų metalinių daiktų, kurie galėtų sukelti kontaktų šuntavimą. Trumpas jungimas tarp akumuliatoriaus kontaktų gali sukelti nudegimus arba gaisrą.

d) Neteisingai naudojant iš akumuliatoriaus gali ištekėti skystis. Venkite kontakto su juo. Atsitiktinio kontakto atveju nuplaukite vandeniu. Jei skysčio pateko į akis, papildomai kreipkitės į gydytoją.

*Ištekantis akumuliatoriaus skystis gali sukelti odos sudirginimą arba nudegimus.*

e) Nenaudokite pažeisto arba modifikuoto akumuliatoriaus.

*Pažeisti arba modifikuoti akumuliatoriai gali būti neprognozuojami ir sukelti gaisrą, sproginimą arba sužalojimo pavojų.*

f) Saugokitės akumuliatorių nuo ugnies arba aukštos temperatūros.

*Ugnis arba aukštesnė nei 130 °C temperatūra gali sukelti sproginimą.*

g) Visada laikykitės visų įkrovimo nurodymų ir niekada nekraudkite akumuliatoriaus arba akumuliatorinio įrankio už eksploatavimo instrukcijoje nurodytos temperatūrų srities. Įkraunant akumuliatorių už leidžiamos temperatūrų srities ribų, galima sugadinti akumuliatorių ir padidinti gaisro pavojų.

#### 6) Servisas

a) Taisykite savo mašiną tik pas kvalifikuotus specialistus ir tik tai naudodami originalias atsargines dalis. Taip užtikrinsite, kad mašina išliks saugi.

b) Sugadintiems akumuliatoriams neatlikite techninės priežiūros. Visus techninės priežiūros darbus turi atlikti gamintojas arba įgaliotieji klientų aptarnavimo centrai.

Šakų genėtuvo naudojimas gali būti ribojamas nacionaliniais teisės aktais.

Prieš naudodami gaminį ir jam nukritus ar atsitrenkus, jį apžiūrėkite, ar jame nėra esminių pažeidimų ar defektų.

##### 1.2.2 Šakų genėtuvo saugos nurodymai:

a) Laikykite visus kūno dalis toliau nuo geležtės. Nemėginkite šalinti nuopjovų ar prilaikyti ranka pjaunamų šakelių tuo metu, kai geležtė juda. Išjungus jungiklį, geležtės juda toliau.

*Dėl menkiausio neatidumo naudojant šakų genėtuvą galima sunkiai susižaloti.*

b) Šakų genėtuvą neškite paėmę už rankenos geležtei nejudant ir pirštus laikydami atokiai nuo galios jungiklio. Tinkamai nešant šakų genėtuvą, sumažėja pavojus jį netyčia įjungti ir susižaloti geležte.

c) Transportuodami šakų genėtuvą arba padėdami jį laikyti, visada ant geležčių užmaukite dėklą.

*Tinkamai elgiantis su šakų genėtuvu, sužalojimo geležte pavojus bus mažesnis.*

d) Kai šalinate įstrigusią pjaunamą medžiagą arba atliekate techninės priežiūros darbus, įsitikinkite, kad visi galios jungikliai išjungti ir išimtas arba atjungtas akumuliatoriaus blokas.

*Jei šalindami įstrigusias nuopjovas ar atlikdami techninės priežiūros darbus netyčia įjungsitė šakų genėtuvą, galite sunkiai susižaloti.*

e) Kai šalinate įstrigusią pjaunamą medžiagą arba atliekate techninės priežiūros darbus, įsitikinkite, kad visi galios jungikliai išjungti ir aktyvintais įjungimo blokatorius. Jei šalindami įstrigusias nuopjovas ar atlikdami techninės priežiūros darbus netyčia įjungsitė šakų genėtuvą, galite sunkiai susižaloti.

f) Šakų genėtuvą laikykite tik už izoliuotų suėmimo paviršių, nes geležtė gali susiliesti su paslėptais laidais. Geležtės palietus įtampingą laidą, metalinėse dalyse gali atsirasti įtampa, todėl gali įvykti elektros šokas.

g) Laikykite visus laidus ne pjovimo zonoje.

*Laidai gali būti paslėpti gyvatvorėse ir krūmuose bei netyčia įpjauti geležte.*

h) Nenaudokite šakų genėtuvo blogu oru, ypač jei gali žaibuoti.

*Tai sumažėja žaibo pavojus.*

##### 1.2.3 Didesnio siekio šakų genėtuvo saugos nurodymai:

a) Mirtino elektros smūgio pavojus sumažės, jei didesnio siekio šakų genėtuvo niekada nenaudosite arti elektros laidų.

*Liečiant arba naudojant šalia elektros srovės linijų, galima sunkiai susižaloti arba patirti mirtiną elektros smūgį.*

b) Didesnio siekio šakų genėtuvą visada valdykite abiem rankomis.

*Didesnio siekio šakų genėtuvą laikykite abiem rankomis, kad jis netaptų nevaldomas.*

c) Didesnio siekio šakų genėtuvu genėdami virš galvos, visada būkite su galvos apsaugu. Žemyn krentančios nuolaužos gali sunkiai sužaloti.

→ Raskite gyvatvorėse ir krūmuose paslėptus objektus (pvz., vielines tvoras arba paslėptus laidus).

→ Naudokite apsauginį nebalanso srovės jungiklį su 30 mA arba mažesnę grįžimo srovę.

→ Šakų genėtuvą abiem rankomis laikykite už abiejų rankenų.

→ Naudodami stovėkite ant žemės, o ne ant kopėčių ar kokio nors nestabili paviršiaus.

→ Prieš naudodami šakų genėtuvą įsitikinkite, kad visų judamųjų dalių fiksavimo įtaisai (pvz., pailginto koto ir pasukamosios dalies) yra užfiksuoti.

#### 1.3 Papildomi saugos nurodymai

##### 1.3.1 Naudojimas pagal paskirtį:

Įmonės GARDENA Šakų genėtuvas skirtas medžiams, gyvatvorėms, krūmams ir krūmokšniams, kurių šakų storis ne didesnis kaip 28 mm, privačiuose soduose prie namų ir mėgėjų soduose genėti.

Šio gaminio negalima naudoti ilgą laiką (profesionalus eksploatavimas).



##### PAVOJUS!

Kūno sužalojimams!

→ Šakas šalinkite dalimis, kad Jūsų neužgautų krentančios šakos arba nukritusios šakos negalėtų atsokti nuo žemės.

→ Pjudami nestovėkite po šaka.

→ Nenaudokite šakų genėtuvo tvenkiniui prižiūrėti.

##### 1.3.2 Saugos nurodymai, taikomi akumuliatoriams ir krovikliams



Perskaitykite visus saugos nurodymus ir instrukcijas.

Šių saugos nurodymų ir instrukcijų nesilaikymas gali sukelti elektros smūgį, gaisrą ir (arba) sunkius sužalojimus.

→ Gerai išsaugokite šias instrukcijas.

Naudokite kroviklį tik tai tada, kai galite visiškai įvertinti ir be apribojimų atlikti visas funkcijas arba buvote atitinkamai instruktuoti.

→ Naudojimo, valymo ir techninės priežiūros metu prižiūrėkite vaikus.

Taip užtikrinsite, kad vaikai nežais su krovikliu.

→ Įkraukite tik tai sistemos POWER FOR ALL tipo PBA 18 V ličio jonų akumuliatorius nuo 1,5 Ah pajėgumo (nuo 5 akumuliatoriaus elementų). Akumuliatoriaus įtampa turi atitikti kroviklio akumuliatoriaus įkrovimo įtampą. Neįkraukite neįkraunamųjų akumuliatorių.

Kitaip kyla gaisro ir sproginimo pavojus!



Nepalikite kroviklio lietuje arba drėgnoje aplinkoje.

Elektrinį prietaisą patekęs vanduo padidina elektros smūgio pavojų.

→ Pasirūpinkite, kad kroviklis būtų švarus.

Dėl nešvarumų kyla elektros smūgio pavojus.

→ Prieš kiekvieną naudojimą patikrinkite kroviklį, kabelį ir kištuką.

Nenaudokite kroviklio, jei aptikote sugadinimą. Patys neatidarykite kroviklio ir taisykite tik tai pas kvalifikuotą personalą ir tik tai su originaliomis atsarginėmis dalimis.

Sugadinti krovikliai, kabelis ir kištukas didina elektros smūgio pavojų.

→ Nenaudokite kroviklio ant lengvai užsidegančio pagrindo (pvz., popieriaus, tekstilės ir t.t.) arba degioje aplinkoje.

Įkraunamas kroviklis įkaista, todėl kyla gaisro pavojus.

→ Jei reikia pakeisti jungiamąjį laidą, tai turi atlikti GARDENA arba jos įgaliotas klientų aptarnavimo centras GARDENA elektriniams įrankiams, kad būtų išvengta grėsmės saugai.

→ Neekspluatuokite produkto, kai jis įkraunamas.

→ Šie saugos nurodymai galioja tiktai sistemos „POWER FOR ALL Systems“ 18 V ličio jonų akumulatoriams.

→ Akumulatorių naudokite tiktai sistemos „POWER FOR ALL Systems“ partnerių gaminiuose. 18 V akumulatoriai, pažymėti „POWER FOR ALL“, yra visiškai suderinami su šiais gaminiiais: visais sistemos „POWER FOR ALL Systems“ partnerių 18 V gaminiiais.

→ Laikykitės visų jūsų gaminio eksploatavimo instrukcijoje nurodytų rekomendacijų, susijusių su akumulatoriumi. Tik taip galėsite eksploatuoti akumulatorių ir gaminį saugiai, o akumulatoriai bus apsaugoti nuo pavojingos apkrovos.

→ Įkraukite akumulatorius tiktais tokiais krovikliais, kuriuos rekomenduoja Jūsų gamintojas arba sistemos „POWER FOR ALL Systems“ partneriai.

Dėl kroviklio, skirto tam tikrai akumulatorių rūšiai krauti, kyla gaisro pavojus, jei yra naudojamas su kitokiais akumulatoriais (akumulatoriaus tipas: PBA 18 V.../suderinami krovikliai: AL 18...).

→ Pristatomas tik dalinai įkrautas akumulatorius.

Prieš pirmą naudojimą visiškai įkraukite akumulatorių kroviklyje, kad užtikrintumėte pilną akumulatoriaus pajėgumą.

→ Akumulatorius laikykite vaikams nepasiekiamoje vietoje.

→ Neatidarykite akumulatoriaus. Kyla trumpojo jungimo pavojus.

→ Iš sugadinto ir netinkamai naudojamo akumulatoriaus gali išsiskirti garai. Akumulatorius gali užsidegti arba sprogti. Pasirūpinkite šviežiu oru ir esant negalavimams kreipkitės į gydytoją. Garai gali dirginti kvėpavimo takus.

→ Iš sugadinto ir neteisingai naudojamo akumulatoriaus gali išsiskirti degus skystis. Venkite sąlyčio su juo. Atsitiktinio sąlyčio atveju nuplaukite vandeniu. Jei skystis pateko į akis, papildomai kreipkitės į gydytoją. Ištekantis akumulatoriaus skystis gali sukelti odos sudirginimą arba nudegimus.

→ Iš sugedusio akumulatoriaus gali ištekėti skystis ir sušlapinti greta esančius daiktus. Patikrinkite šias dalis. Jas valykite ir, jei reikia, pakeiskite.

→ Neužtrumpinkite akumulatoriaus. Saugokite nenaudojamą akumulatorių nuo sąvaržėlių, monetų, raktų, vinių, varžtų ir kitų mažų metalinių daiktų, kurie galėtų sukelti kontaktų šuntavimą. Trumpasis jungimas tarp akumulatoriaus kontaktų gali sukelti nudegimus arba gaisrą.

→ Baigus naudoti akumulatorių baterijas kontaktai gali būti karšti. Kai išimate akumulatorių bateriją, atkreipkite dėmesį į karštus kontaktus.

→ Smailūs daiktai, pvz., viny arba atsuktuvai ar išorinių jėgų poveikis gali sugadinti akumulatorių. Gali įvykti vidinis trumpasis jungimas ir iš akumulatorius rūkti dūmai, jis gali užsidegti, sprogti arba perkaisti.

→ Sugadintiems akumulatoriams neatlikite techninės priežiūros.

Visus techninės priežiūros darbus turi atlikti gamintojas arba įgaliotieji klientų aptarnavimo centrai.

→  Saugokite akumulatorių nuo karščio, pvz., nuo ilgalaikio saulės spindulių poveikio, gaisro, purvo, vandens ir drėgmės.

 Kyla sprogo ir trumpojo jungimo pavojus.

→ Eksploatuokite ir laikykite akumulatorių aplinkos temperatūroje tiktai tarp  $-20\text{ }^{\circ}\text{C}$  ir  $+50\text{ }^{\circ}\text{C}$ . Nepalikite akumulatoriaus, pvz., vasarą automobilyje. Temperatūroje  $< 0\text{ }^{\circ}\text{C}$  gali sumažėti kai kurių prietaisų pajėgumas.

→ Akumulatorių įkraukite tik tuomet, kai aplinkos temperatūra yra nuo  $0\text{ }^{\circ}\text{C}$  iki  $+35\text{ }^{\circ}\text{C}$ . Įkraukite akumulatorių su USB jungtimi tiktai per ją, kai aplinkos temperatūra yra nuo  $+10\text{ }^{\circ}\text{C}$  iki  $+35\text{ }^{\circ}\text{C}$ .

Įkraunant akumulatorių už šio temperatūros intervalo ribų, galima sugadinti akumulatorių ir padidinti gaisro pavojų.

→ Baigę naudoti, prieš įkraudami akumulatorių arba padėdami jį į laikymo vietą, leiskite jam ne mažiau nei 30 minučių atvėsti.

### 1.3.3 Papildomi elektrosaugos nurodymai

 **PAVOJUS!**  
Širdies sustojimas!

Eksploatavimo metu šis gaminys sukuria elektromagnetinį lauką. Tam tikromis sąlygomis šis laukas gali aktyviai ar pasyviai paveikti medicininių implantų veikimą. Kad būtų išvengta pavojaus situacijų, kurios gali sukelti sunkius ar mirtinus sužalojimus, asmenys su mediciniais implantais prieš šio gaminio naudojimą turi pasikonsultuoti su savo gydytoju arba implantų gamintoju.

→ Nenaudokite ir nelaikykite pažeistų akumulatorių baterijų. Pažeistas akumulatorių baterijas iš karto tinkamai pašalinkite.

→ Kroviklį prijunkite tik prie specifikacijų lentelėje nurodytos kintamosios srovės.

→ Nejunkite prie gaminio įžeminimo laido.

→ Kylant audros pavojui gaminio nenaudokite.

→ Apsaugokite akumulatoriaus kontaktus nuo drėgmės.

### 1.3.4 Papildomi asmeninės saugos nurodymai

 **PAVOJUS!**  
Uždusimo pavojus!

Mažomis dalimis galima greitai užspringti. Dėl plastikinio maišelio mažiems vaikams kyla uždusimo pavojus.

→ Todėl surinkimo metu maži vaikai turi būti kuo toliau nuo jūsų.

→ Neperkraukite gaminio (naudokite pagal eksploatavimo instrukciją).

→ Nenaudokite šalia vandens.

→ Šakų genėtuvą naudokite tik numatytu būdu.

Operatorius ar naudotojas yra atsakingas už nelaimingus atsitikimus ir pavojus, sukeltus kitiems žmonėms ar jų nuosavybei.

→ Ypač atkreipkite dėmesį į grėsmę, kylančią trečiajam asmeniui, dėl padidėjusio darbo spindulio, kai teleskopinis vamzdis ištrauktas.

→ Visada dėvėkite tinkamus rūbus, pirštines ir tvirtus batus.

→ Apžiūrėkite teritoriją, kurioje naudosite šakų genėtuvą, ir pašalinkite visus laidus, paslėptus elektros kabelius ir kitus pašalinius objektus.

→ Atlikdami bet kokius nustatymo darbus (pjovimo galvutės nulenkimą, teleskopinio vamzdžio ilgio keitimą), uždėkite apsauginį dėklą.

→ Nestatykite šakų genėtuvą ant pjovimo galvutės.

→ Prieš naudodami ir po stipraus smūgio, patikrinkite mašiną, ar nėra lūžio ar pažeidimo požymių.

→ Jei reikia, paveskite atlikti tam tikrus remonto darbus.

→ Nebandykite dirbti su nebaigtu surinkti gaminiu arba su gaminiu, kuriam buvo atliktos nepatvirtintos modifikacijos.

### 1.3.5 Elektrinių įrankių naudojimas ir priežiūra

Jums reikėtų žinoti, kaip išjungti gaminį nelaimės atveju.

→ Niekada nelaikykite šakų genėtuvo už apsauginio dėklo.

→ Nenaudokite šakų genėtuvo, jei pažeisti apsauginiai įtaisai.

→ Nenaudokite šakų genėtuvo ant kopėčių.

→ Naudokite šakų genėtuvą tik stovėdami tiktai ant tvirtu pagrindu.

→ Ištraukite akumulatorių:

• prieš palikdami šakų genėtuvą be priežiūros;

• prieš šalindami užstrigusius daiktus;

• prieš tikrindami arba valydami šakų genėtuvą arba prieš atlikdami darbus prie jo;

• jei atsitrenkėte į objektą. Šakų genėtuvą galima tik tuomet vėl naudoti, kai visiškai užtikrinus, kad visas šakų genėtuvas yra saugios darbinės būklės;

• jei šakų genėtuvas pradeda neįprastai stipriai vibruoti. Tokiu atveju būtina jį nedelsiant patikrinti.

Perdėtas vibravimas gali sukelti sužalojimus;

• prieš perduodami gaminį kitam asmeniui.

Visos veržlės ir varžtai turi būti tvirtai priveržti, kad būtų užtikrintas saugus gaminio naudojimas.

→ Prieš padėdami šakų genėtuvą į laikymo vietą, leiskite jam atvėsti, jei eksploatuojant jis įkaito.

→ Šakų genėtuvo nelaikykite aukštesnėje kaip  $35\text{ }^{\circ}\text{C}$  temperatūroje arba tiesioginiuose saulės spinduliuose.

→ Nelaikykite šakų genėtuvo statinės elektros vietose.

→ Atkreipkite dėmesį į krentančias pjaunamas medžiagas.

→ Dirbkite tik dienos metu arba esant pakankamam apšvietimui.

## 2. SURINKIMAS

 **PAVOJUS!**  
Pjautiniai sužalojimai peiliu!

Pjautinių sužalojimų pavojus atsitiktinai pradėjus veikti.

→ Mūvėkite apsaugines pirštines.

→ Išimkite akumulatorių.

→ Užstumkite apsauginį dėklą ant geležtės.

### 2.1 Šakų genėtuvo montavimas [pav. A1/A2]:

#### 2.1.1 Be ilginamojo vamzdžio (tik gaminys 14774):

1. Užmaukite pjovimo galvutę ③ iki atramos ant rankenos mazgo ②.

Tuo metu snapelį ④ reikia įstumti į angą ①.

2. Priveržkite veržlę ④.

#### 2.1.2 Su ilginamuoju vamzdžiu (tik gaminys 14776):

 **PAVOJUS!**  
Kūno sužalojimai!

Galima naudoti tik 1 ilginamąjį vamzdį.

→ Naudokite tik vieną ilginamąjį vamzdį.

1. Užmaukite ilginamąjį vamzdį ① iki atramos ant rankenos mazgo ②.

Tuo metu snapelį ④ reikia įstumti į angą ①.

2. Priveržkite veržlę ④a.

3. Užmaukite pjovimo galvutę ③ iki atramos ant ilginamojo vamzdžio ①.

Tuo metu snapelį ④ reikia įstumti į angą ①.

4. Priveržkite veržlę ④.

### 2.2 Šakų kablį montavimas (tik gaminys 14774/14776) [pav. A3]:

Šakų kablys skirtas nupjautoms šakoms lengviau pašalinti iš šakų vainiko ir krūmų.

### 2.2.1 Šakų kablo montavimas:

→ Stumkite šakų kablį ⑤ iki atramos į laikiklį ⑥ ant pjovimo galvutės ③, kol fiksuatorius ⑦ girdimai užsifiksuos.  
*Įsitikinkite, kad fiksuatorius užsifiksavo.*

### 2.2.2 Šakų kablo išmontavimas:

1. Iš pradžių patraukite fiksuatorius ⑦ į viršų.
2. Tada ištraukite šakų kablį ⑤ iš laikiklio ⑥ ant pjovimo galvutės ③.

## 3. NAUDOJIMAS



#### PAVOJUS!

##### Pjautiniai sužalojimai peiliu!

Pjautinių sužalojimų pavojus atsitiktinai pradėjus veikti.

- Mūvėkite apsaugines pirštines.
- Išimkite akumuliatorių.
- Užstumkite apsauginį dėklą ant geležtės.

### 3.1 Įkrauti akumuliatorių [pav. O1/O2/O3]:



#### DĖMESIO!

Elektros energijos šaltinio įtampa turi atitikti duomenis ant kroviklio techninių duomenų plokštelės.

- Laikykitės tinklo įtampos.

### GARDENA akumulatoriniai šakų genėtuvai, gaminys 14772-55/14774-55/14776-55, pristatomi be akumulatoriaus ir į komplektaciją kroviklis neįeina.

Dėl išmaniojo įkrovimo proceso akumulatoriaus įkrovimo lygis automatiškai atpažįstamas ir priklausomai nuo akumulatoriaus temperatūros ir įtampos įkraunamas optimalia įkrovimo srove.

Dėl to akumulatorius yra tausojamas ir laikomas kroviklyje visada išlieka visiškai įkrautas.

1. Paspauskite atblokavimo mygtuką ① ir išimkite akumuliatorių ② iš akumulatoriaus laikiklio ③.
2. Įkiškite akumulatoriaus kroviklį ④ į tinklo kištukinį lizdą.
3. Užstumkite akumulatoriaus kroviklį ④ ant akumulatoriaus ②.

#### Kai akumulatoriaus įkrovimo indikatorius ⑤ ant kroviklio mirksi žaliai, akumulatorius yra įkraunamas.

**Kai akumulatoriaus įkrovimo indikatorius ⑤ ant kroviklio šviečia žaliai be perstojo, akumulatorius yra visiškai įkrautas** (Įkrovimo trukmė, žr. 7. TECHNINIAI DUOMENYS).

4. Įkrovimo metu reguliariai tikrinkite įkrovimo lygį.
5. Kai akumulatorius ② yra visiškai įkrautas, akumuliatorių ② galima atskirti nuo kroviklio ④.

### 3.2 Indikacijos elementų reikšmė:

#### 3.2.1 Indikacija ant kroviklio [pav. O3]:

Mirksintis akumulatoriaus įkrovimo indikatorius ⑤



Be perstojo šviečiantis akumulatoriaus įkrovimo indikatorius ⑤



Įkrovimo procesas rodomas akumulatoriaus įkrovimo indikatoriaus ⑤ mirksėjimu.

**Pastaba:** įkrovimo procesas galimas tik tada, kai akumulatoriaus temperatūra yra leistiname temperatūros intervale, žr. 7. TECHNINIAI DUOMENYS.

Be perstojo šviečiantis akumulatoriaus įkrovimo indikatorius ⑤ rodo, kad akumulatorius yra visiškai įkrautas arba akumulatoriaus temperatūra yra už leistino įkrovimo temperatūros intervalo ribų ir todėl negalima įkrauti. Pasiekus leistiną temperatūros intervalą, akumulatorius yra iš karto įkraunamas.

Be įkišto akumulatoriaus be perstojo šviečiantis akumulatoriaus įkrovimo indikatorius ⑤ rodo, kad kištukas yra įkištas į kištukinį lizdą ir kroviklis parengtas eksploatuoti.

#### 3.2.2 Akumulatoriaus įkrovimo lygio indikatorius ⑥ ant gaminio [pav. O4/O1]:

Paleidus gaminį, 5 sekundes yra rodomas akumulatoriaus įkrovimo lygio indikatorius ⑥.

#### Akumulatoriaus įkrovimo lygio indikatorius Akumulatoriaus įkrovimo lygis

①, ② ir ③ šviečia žaliai	67 – 100 % įkrauta
① ir ② šviečia žaliai	34 – 66 % įkrauta
① šviečia žaliai	11 – 33 % įkrauta
① mirksi žaliai	0 – 10 % įkrauta

#### Jei šviesos diodas ① mirksi žaliai, reikia įkrauti akumuliatorių.

Jei šviečia arba mirksi klaidos šviesos diodas ④, žr. 6. GEDIMŲ ŠALINIMAS.

### 3.3 Darbinė padėtis [pav. O5]:

→ Viena ranka laikykite šakų genėtuvą už viršutinio suėmimo paviršiaus ⑩, kita ranka – už rankenos ④.

### 3.4 Prailginti teleskopinį vamzdį (tik gaminys 14774/14776) [pav. O6]:

Teleskopinį vamzdį ② galima nuosekliai prailginti iki 40 cm.



#### PAVOJUS!

##### Kūno sužalojimai!

Ištraukiant teleskopinį vamzdį, tarp užspaudimo įvorės ir oranžinės veržlės gali būti prispausta ranka, jei tuo metu šakų genėtuvas bus laikomas į viršų.

- Kai ištraukiate teleskopinį vamzdį, laikykite šakų genėtuvą horizontaliai.

1. Atlaisvinkite oranžinę veržlę ②.
2. Ištraukite teleskopinį vamzdį ② iki norimo ilgio.
3. Vėl priveržkite oranžinę veržlę ②.

### 3.5 Pjovimo galvutės pavertimas [pav. O7]:

Pjovimo galvutę ③ galima nulenkti 20° žingsniais į 4 padėtis nuo 0° iki 60°.

1. Paspauskite lanksto reguliavimo mygtukus ⑧ ir nustatykite pjovimo galvutę ③ norimu kampu.
2. Leiskite pjovimo galvutei ③ užsifiksuoti norimu kampu.  
*Įsitikinkite, kad pjovimo galvutė užsifiksavo.*

### 3.6 Šakų genėtuvo paleidimas [pav. O1]:



#### PAVOJUS!

##### Kūno sužalojimai!

Sužalojimo pavojus, jei gaminys nesustoja atleidus paleidimo svirtelę.

- Neapeikite apsauginių įtaisų arba jungiklių.
- Pavyzdžiui, nepirriškite paleidimo svirtelės prie rankenos.

#### 3.6.1 Šakų genėtuvo paleidimas:

Gaminyje įrengtas dvigubas saugos įtaisas (paleidimo svirtelė su apsauginiu fiksuatoriumi), kuris apsaugo nuo atsitiktinio gaminio įjungimo.

1. Į akumulatoriaus laikiklį ③ įstatykite akumuliatorių ②, kad jis garsiai užsifiksuotų.
2. Praverkite apsauginį dėklą fiksuatorių ④ ir nuimkite dėklą nuo geležtės.
3. Viena ranka laikykite šakų genėtuvą už viršutinio suėmimo paviršiaus ⑩, kita ranka – už rankenos ④.
4. Pastumkite apsauginį fiksuatorių ⑩ į priekį ir trumpai patraukite paleidimo svirtelę ⑪ rankenos ④ link.  
*Geležtė užsidaro minimaliai ir tada atsideda iki galo iniciacijai. Dabar šakų genėtuvas paruoštas darbui.*
5. Pastumkite apsauginį fiksuatorių ⑩ į priekį ir patraukite paleidimo svirtelę ⑪ link rankenos ④.  
*Šakų genėtuvas užsidaro ir lieka uždarytas, kol atleidžiama paleidimo svirtelė. Tuo metu 5 sekundes yra rodomas akumulatoriaus įkrovimo lygio indikatorius ⑥.*
6. Atleiskite apsauginį fiksuatorių ⑩.

#### 3.6.2 Miego laikmačio funkcija:

Jei šakų genėtuvas 15 minučių buvo nenaudojamas, jis išsijungia. Po to naujai iniciacijai paleidimo svirtelę vėl reikia trumpai patraukti rankenos link.

### 3.7 Šakų genėtuvo transportavimas:

1. Atleiskite paleidimo svirtelę ⑩.  
Šakų genėtuvas sustoja.
2. Išimkite akumuliatorių.
3. Užstumkite apsauginį dėklą ant geležtės.

## 4. TECHNINĖ PRIEŽIŪRA

**PAVOJUS!**  
**Pjautiniai sužalojimai peiliu!**  
 Pjautinių sužalojimų pavojus atsitiktinai pradėjus veikti.  
 → Mūvėkite apsaugines pirštines.  
 → Išimkite akumuliatorių.  
 → Užstumkite apsauginį dėklą ant geležtės.

### 4.1 Šakų genėtuvo valymas:

**PAVOJUS!**  
**Kūno sužalojimai!**  
 Sužalojimo pavojus ir gaminio sugadinimo rizika.  
 → Nevalykite gaminio vandeniu ar vandens srove (ypač aukšto slėgio vandens srove).  
 → Nevalykite su chemikalais, įskaitant benziną arba tirpiklius. Kai kurie iš jų gali pažeisti svarbias plastikines dalis.

### Ventiliacijos angos visada turi būti švarios.

1. Nuvalykite šakų genėtuvą drėgna šluoste.
2. Ventiliacijos angas valykite minkštu šepetėliu (nenaudokite aštrių daiktų).
3. Prireikus išvalykite pjovimo galvutę šepėčiu.

### 4.2 Akumulatoriaus ir akumulatoriaus kroviklio valymas:

Prieš prijungiant akumuliatorių prie akumulatoriaus kroviklio, reikia užtikrinti, kad akumulatoriaus ir akumulatoriaus kroviklio paviršius ir kontaktai būtų švarūs bei sausi.

→ Nenaudokite tekančio vandens.

#### 4.2.1 Akumulatoriaus valymas:

Akumuliatoriui valyti naudoti chemines medžiagas draudžiama.

→ Retkarčiais valykite ventiliacijos angas ir akumulatoriaus kontaktus minkštu, švariu ir sausu šepetėliu.

#### 4.2.2 Akumulatoriaus kroviklio valymas:

→ Valykite kontaktus ir plastikines dalis minkšta, sausa šluoste.

## 5. LAIKYMAS

### 5.1 Naudojimo pabaiga:

Gaminį laikykite vaikams neprieinamoje vietoje.

1. Išimkite akumuliatorių.
2. Užstumkite apsauginį dėklą ant geležtės.
3. Įkraukite akumuliatorių.
4. Išvalykite šakų genėtuvą, akumuliatorių ir kroviklį (žr. 4. TECHNINĖ PRIEŽIŪRA).
5. Laikykite šakų genėtuvą, akumuliatorių ir akumulatoriaus kroviklį sausoje, uždaroje ir nuo šalnų apsaugotoje vietoje.

## 6. GEDIMŲ ŠALINIMAS

**PAVOJUS!**  
**Pjautiniai sužalojimai peiliu!**  
 Pjautinių sužalojimų pavojus atsitiktinai pradėjus veikti.

→ Mūvėkite apsaugines pirštines.  
 → Išimkite akumuliatorių.  
 → Užstumkite apsauginį dėklą ant geležtės.

### 6.1 Gedimų lentelė:

Problema	Galima priežastis	Sutrikimo / gedimo pašalinimas
Nepasipaudžia paleidimo svirtelė	Užstrigusi paleidimo svirtelė.	→ Atleiskite paleidimo svirtelę.
Šakų genėtuvas nepasileidžia arba sustoja. Šviesos diodas ① mirksi žaliai [pav. 04]	Išsikrovęs akumuliatorius.	→ Įkraukite akumuliatorių.
Šakų genėtuvas nepasileidžia arba sustoja. Klaidos šviesos diodas ② mirksi raudonai [pav. 04]	Akumulatoriaus temperatūra yra už leistino temperatūros intervalo ribų. Tarp akumulatoriaus kontaktų yra vandens lašų arba drėgmės. Kliūtis blokuoja variklį.	→ Palaukite, kol akumulatoriaus temperatūra vėl bus nuo 0 °C iki + 35 °C. → Pašalinkite vandens lašus arba drėgmę sausa šluoste. → Pašalinkite kliūtį.
Šakų genėtuvas nepasileidžia arba sustoja. Klaidos šviesos diodas ③ mirksi raudonai [pav. 04]	Šakų genėtuvas sugedo.	→ Kreipkitės į GARDENA servisą.
Šakų genėtuvas nepasileidžia arba sustoja. Klaidos šviesos diodas ④ nešviečia [pav. 04]	Akumuliatorius nėra visiškai įstatytas į akumulatoriaus laikiklį. Sugedęs akumuliatorius. Šakų genėtuvas sugedo.	→ Akumuliatorių visiškai įstatykite į akumulatoriaus laikiklį, kad jis garsiai užsifiksuotų. → Pakeiskite akumuliatorių. → Kreipkitės į GARDENA servisą.
Įkrovimo procesas neįmanomas. Akumulatoriaus įkrovimo indikatorius ⑤ šviečia be perstojo žalia spalva [pav. 03]	Netinkamai į kroviklį įstumtas akumuliatorius. Nešvarūs akumulatoriaus kontaktai. Akumulatoriaus temperatūra yra už leistino temperatūros intervalo ribų. Sugedęs akumuliatorius.	→ Tinkamai įstumkite akumuliatorių į kroviklį. → Nuvalykite akumulatoriaus kontaktus (pvz., keletą kartų įstatant ir išimant akumuliatorių. Jei reikia, pakeiskite akumuliatorių). → Palaukite, kol akumulatoriaus temperatūra vėl bus nuo 0 °C iki + 35 °C. → Pakeiskite akumuliatorių.
Įkrovimo procesas neįmanomas. Akumulatoriaus įkrovimo indikatorius ⑥ nešviečia [pav. 03]	Netinkamai įkištas kroviklio tinklo kištukas. Sugadinti kištukinis lizdas, maitinimo kabelis arba kroviklis.	→ Visiškai įkiškite tinklo kištuką į kištukinį lizdą. → Patikrinkite tinklo įtampą. Jei reikia, kreipkitės į įgaliotą prekybos atstovą arba GARDENA servisą, kad patikrintų kroviklį.

### PASTABA:

Remontą gali atlikti tik GARDENA serviso centrai bei specializuoti prekybininkai, kuriuos įgaliojo firma GARDENA.

→ Kitų gedimų atveju kreipkitės į GARDENA serviso centrą.

## 7. TECHNINIAI DUOMENYS

Šakų genėtuvas	Vienetas	Vertė (gaminys 14772)	Vertė (gaminys 14774)	Vertė (gaminys 14776)
Maks. šakų skersmuo	mm	28	28	28
Maks. pjūvių kiekis per vieną akumulatoriaus įkrovimą				
PBA 18V 2,0Ah W-B		400	400	400
PBA 18V 2,5Ah W-B		500	500	500
PBA 18V 3,0Ah W-B		600	600	600
PBA 18V 4,0Ah W-C		800	800	800
PBA 18V 5,0Ah W-C		1000	1000	1000
PBA 18V 6,0Ah W-C		1200	1200	1200
Teleskopinio vamzdžio ištraukimo sritis	cm	–	215 – 255	320 – 360
Maks. aukštis (ištraukus teleskopinį vamzdį)	cm	110	255	360
Svoris (be akumulatoriaus)	kg	1,9	3,4	4,1

Šakų genėtuvas	Vienetas	Vertė (gaminys 14772)	Vertė (gaminys 14774)	Vertė (gaminys 14776)
Garso slėgio lygis $L_{pA}^{(1)}$ Neapibrėžtis $k_{pA}$	dB (A)	65 3	63 3	57 3
Garso galios lygis $L_{WA}^{(2)}$ ; išmatuotas/garantuotas Neapibrėžtis $k_{WA}$	dB (A)	76 / 79 3	77 / 80 3	77 / 80 3
Plaštakos ir rankos vibracija $a_{vhw}^{(1)}$ Neapibrėžtis $k_{vhw}$	$m/s^2$	$\leq 2,5$ 1,5	$\leq 2,5$ 1,5	$\leq 2,5$ 1,5

Matavimo metodai pagal: <sup>1)</sup> EN IEC 62841-4-2 <sup>2)</sup> RL 2000/14/EC / S.I. 2001/1701



**PASTABA:** Nurodyta vibracijos emisijos vertė buvo išmatuota remiantis standartizuotu bandomo metodu ir ją galima naudoti atliekant palyginimą su kitais elektriniais įrankiais. Šią vertę taip pat galima naudoti preliminariam įvertinam poveikiui. Vibracijos emisijos vertė faktinio elektrinio įrankio naudojimo metu gali keistis, priklausomai nuo to, kaip mašina naudojama. Saugumo sumetimais mašina neturėtų būti dirbtį daugiau kaip 1 valandą be pertraukos.

Sistemos akumulatorius PBA 18V 2,0Ah W-B	Vienetas	Vertė (gaminys 14902)
Akumulatoriaus įtampa	V (DC)	18
Akumulatoriaus talpa	Ah	2,0
Elementų (ličio jonų) skaičius		5
Tinkami sistemos POWER FOR ALL akumuliatorių krovikliai		AL 1810 CV / AL 1815 CV / AL 18V-20 / AL 1830 CV / AL 1880 CV

Akumulatoriaus kroviklis AL 1810 CV P4A	Vienetas	Vertė (gaminys 14900)
Tinklo įtampa	V (AC)	220 – 240
Tinklo dažnis	Hz	50 – 60
Vardinė galia	W	26
Akumulatoriaus įkrovimo įtampa	V (DC)	18
Maks. akumulatoriaus įkrovimo srovė	mA	1000
Akumulatoriaus įkrovimo trukmė (apie)		
PBA 18V 2,0Ah W-B	min.	115
PBA 18V 2,5Ah W-B	min.	136
PBA 18V 4,0Ah W-C	min.	228
Leistinas įkrovimo temperatūros intervalas	°C	0 – 35
Svoris pagal „EPTA-Procedure 01:2014“	kg	0,17
Apsaugos klasė		□ / II
Tinkami sistemos POWER FOR ALL akumuliatoriai		PBA 18V

## 8. PRIEDAI/ATSARGINĖS DALYS

GARDENA Ilginamasis vamzdis	Skirtas gaminys 14774 prailginti arba kaip atsarginis.	gaminys 14772-20.630.00 Galima įsigyti GARDENA servise
GARDENA Apsauginis dėklas „Power+“ akumuliatoriams	Skirtas akumuliatoriams apsaugoti nuo drėgmės.	gaminys 14800-00.600.36 Galima įsigyti GARDENA servise
GARDENA Sistemos akumuliatorius P4A PBA 18V/45 P4A PBA 18V/72	Akumuliatorių papildomam veikimo laikui arba keitimui.	gaminys 14903 gaminys 14905
GARDENA Akumulatoriaus greito krovimo kroviklis AL 1830 CV P4A	Greitai įkrauti GARDENA sistemos POWER FOR ALL akumuliatoriams PBA 18V.W-..	gaminys 14901

## 9. SERVISAS

Prašom kreiptis adresu, nurodytu pridėtoje garantijos kortelėje.

## 10. ŠALINIMAS

### 10.1 Šakų genėtuvo šalinimas

(Pagal Direktyvą 2012/19/ES / S.I. 2013 No. 3113):



Gaminio negalima šalinti su įprastomis buitiniemis atliekomis. Jį reikia šalinti pagal galiojančius vietinius aplinkosaugos reikalavimus.

### SVARBU!

→ Šalinkite gaminį vietiniame komunaliniame atliekų surinkimo ir perdirbimo punkte.

### 10.2 Akumulatoriaus šalinimas:



Akumulatoriuje yra ličio jonų elementų, kurie, pasibaigus jų tarnavimo laikui, turi būti šalinami atskirai nuo įprastų buitinių atliekų.

Li-ion

### SVARBU!

- Visiškai iškraukite ličio jonų elementus (kreipkitės į GARDENA servisą).
- Apsaugokite ličio jonų elementų kontaktus nuo trumpojo jungimo.
- Kvalifikuotai šalinkite ličio jonų elementus vietiniame komunaliniame atliekų surinkimo ir perdirbimo punkte.

## Iv Zaru šķēres ar akumulatoru EasyCut 110/18V P4A/Teleskopiskais koku un zaru griezējs ar akumulatoru HighCut 250/18V P4A/HighCut 360/18V P4A

1. DROŠĪBAS NORĀDĪJUMI.	152
2. MONTĀŽA	155
3. LIETOŠANA	155
4. APKOPE.	156
5. UZGLABĀŠANA.	156
6. KĻŪDU NOVĒRŠANA.	156
7. TEHNISKIE DATI.	157
8. PIEDERUMI/REZERVES DAĻAS	157
9. SERVISS	157
10. UTILIZĀCIJA.	157

Originālās instrukcijas tulkojums.

## 1. DROŠĪBAS NORĀDĪJUMI

### 1.1 Simbolu skaidrojums:



Izlasiet lietošanas instrukciju.



Bistami – Turiet rokas drošā attālumā no naža.



Nepakļaujiet ierīci lietus iedarbībai.



Valkājiet acu un galvas aizsargus.



Ievērojiet distanci.



**Dzīvības apdraudējums, ko rada strāvas trieciens!**  
Stāviet vismaz 10 m attālumā no strāvas kabeļiem.



Pirms tīrīšanas vai tehniskās apkopes noņemiet akumulatoru.

## 1.2 Vispārīgie drošības norādījumi

### 1.2.1 Vispārīgi drošības norādījumi par mašīnām



#### BRĪDINĀJUMS!

Izlasiet visus drošības norādījumus, instrukcijas, attēlus un tehniskos datus, ar kādiem šī mašīna ir aprīkota.

Visu turpmāk norādīto instrukciju neievērošanas rezultātā iespējams elektriskais trieciens, ugunsgrēka izcelšanās un/vai smagi savainojumu gūšana.

**Uzglabājiet visus drošības norādījumus un instrukcijas turpmākai lietošanai.**

Drošības nodarījumos lietotais jēdziens „Mašīna” attiecas uz mašīnām, kuras darbina tīkla strāva (ar tīkla kabeli), un mašīnām, kuras darbina akumulatora strāva (bez tīkla kabeļa).

#### 1) Darba drošība

##### a) Uzturiet darba zonu tīrā un labi apgaismotā stāvoklī.

Nekārtība un neapgaismotas darba zonas var kļūt par negadījumu cēloni.

##### b) Nestrādājiet ar mašīnu sprādzienbīstamā vidē, kurā atrodas uzliesmojoši šķidrums, gāzes vai putekļi.

Mašīnas rada dzirksteles, kas vai aizdedzināt putekļus vai tvaikus.

##### c) Mašīnas lietošanas laikā bērniem un citām personām jāatrodas drošā attālumā. Uzmanības novēršanas gadījumā jūs varat zaudēt kontroli pār mašīnu.

#### 2) Elektriskā drošība

##### a) Mašīnas pieslēgšanas kontaktdakšai jāatbilst kontaktligzdai. Kontaktdakšā nedrīkst veikt nekādas modifikācijas. Kopā ar zemētām mašīnām neizmantojiet adapteru spraudņus. Neizmantojiet kontaktdakšas un piemērotas rozetes mazina elektriska trieciena risku.

##### b) Izvairieties no kontakta ar iezemētām virsmām, tādām kā caurules, apkures sistēmas, plīts un ledusskapji.

Ja Jūsu ķermenis ir iezemēts, pastāv paaugstināts risks saņemt elektrisku triecienu.

##### c) Sargājiet mašīnas no lietus un slapjuma.

Udens iekļūšana mašīnās paaugstina elektriskā trieciena gūšanas risku.

##### d) Neizmantojiet pieslēguma vadu neparedzētiem mērķiem – mašīnas pārņemšanai vai pakabināšanai, kā arī kontaktdakšas izvilkšanai no kontaktligzdas. Sargājiet kabeli no karstuma, eļļas, asām malām vai kustīgām mašīnas daļām.

Bojāti vai sapinušies kabeļi paaugstina elektriska trieciena risku.

##### e) Ja strādājat ar mašīnu ārpus telpām, izmantojiet tikai tādus pagarinātājus, kas arī ir piemēroti darbam ārpus telpām.

Ja tiek izmantots pagarināšanas vads, kas ir piemērots darbam ārpus telpām, tiek mazināts elektriskā trieciena risks.

##### f) Ja tomēr nav iespējams izvairīties no mašīnas izmantošanas mitrā vidē, izmantojiet noplūdstrāvas aizsargslēdzi.

Noplūdes strāvas aizsargierīces izmantošana mazina elektriska trieciena risku.

#### 3) Cilvēku drošība

##### a) Esiet uzmanīgs un piesardzīgs, pievērsiet uzmanību tam, ko darāt, un rīkojieties saprātīgi darbā ar mašīnu. Nelietojiet nevienu mašīnu, ja esat noguris vai slims vai atrodaties narkotisko vielu vai alkohola reibumā, kā arī tad, ja pirms tam esat lietojis medikamentus. Pat viens neuzmanības mirklis, strādājot ar mašīnu, var izraisīt smagas pakāpes miesas bojājumus.

##### b) Vienmēr izmantojiet individuālos aizsardzības līdzekļus un aizsargbrilles. Individuālo aizsardzības līdzekļu, piemēram, putekļu maskas, neslidošu apavu, aizsargķiveres vai dzirdes aizsargu izmantošana mašīnas izmantošanas laikā mazina miesas bojājumu gūšanas risku.

##### c) Nepieļaujiet ierīces nekontrolētu pieņemšanas ekspluatācijā. Pirms pieslēdzat mašīnu pie elektrotīkla un/vai akumulatora, to sverat vai nesat, pārlicinieties, ka tā ir izslēgta.

Ja mašīnas nešanas laikā jūsu pirksts atrodas uz slēdža vai jūs to pieslēdzat pie elektrotīkla, var notikt nelaimīgs gadījums.

##### d) Pirms ieslēdzat mašīnu, izņemiet no tās regulēšanas instrumentus vai skrūvgriežus.

Instrumentus vai atslēga, kas atrodas kādā kustīgā mašīnas daļā, var izraisīt savainojumus.

##### e) Izvairieties no neierastām ķermeņa pozām. Darba laikā vienmēr saglabājiet stabilu, drošu stāju un līdzsvaru.

Šādi jūs varēsiet jums labāk kontrolēt mašīnu negaidītās situācijās.

##### f) Valkājiet piemērotus apģērbus. Nevalkājiet vaļīgus apģērbus vai rotaslietas. Turiet matus un apģērbu drošā attālumā no kustīgām daļām.

Kustīgas detaļas var ievilk vaļīgus apģērbus, rotaslietas vai garus matus.

##### g) Ja ir iespēja uzmontēt putekļu nosūkšanas un savākšanas ierīces, pieslēdziet un lietojiet tās pareizi.

Putekļu nosūcēja izmantošana var mazināt riskus, ko izraisa putekļi.

##### h) Nekļūstiet pašpārliecināts un ievērojiet mašīnas drošības noteikumus – arī tad, ja pēc ilgstošas lietošanas pārzināt tās lietošanu.

Neuzmanīga rīcība vienā acimīklī var radīt smagas traumas.

#### 4) Mašīnas lietošana un apkope

##### a) Nepārslodgiet mašīnu. Izmantojiet darbam tā izpildei piemērotu mašīnu. Ar piemērotu mašīnu jūs varēsiet labāk un drošāk strādāt norādītajā veikspējas diapazonā.

##### b) Nelietojiet mašīnu, ja tās slēdzis ir bojāts. Mašīna, kuru vairs nav iespējams ne ieslēgt, ne izslēgt, ir bīstama un nekavējoties jānodod labošanai.

##### c) Izvelciet kontaktdakšu no kontaktligzdas un/vai izņemiet akumulatoru, pirms veicat iestatījumus mašīnā, nomainīt piederumus vai novietojat mašīnu glabāšanā.

Šie piesardzības pasākumi palīdz novērst nekontrolētu mašīnas ieslēgšanos.

##### d) Kamēr mašīnas netiek lietotas, uzglabājiet tās bērniem nepieejamā vietā. Neļaujiet strādāt ar mašīnu cilvēkiem, kuri nav iepazinušies ar tās uzbūvi un darbību un nav izlasījuši šīs instrukcijas.

Ja mašīnas lieto personas nepieredzējušas pieredzes, tās ir bīstamas.

##### e) Rūpīgi kopiet mašīnas. Pārbaudiet, vai kustīgās daļas darbojas bez traucējumiem un nesprūst, vai detaļas nav nolauztas vai bojātas tā, ka tiek traucēta mašīnas darbība. Pirms mašīnas lietošanas lūdziet bojātās mašīnas detaļas salabot. Nelietprātīgi vai nepietiekami veikta mašīnu apkope ir daudzu nelaimīgu gadījumu cēlonis.

##### f) Griešanas instrumentiem jābūt asiem un tīriem.

Ar rūpīgi koptiem griešanas instrumentiem ar asām griešanas malām mazāk aizķeras un ar tiem ir vieglāk strādāt.

##### g) Lietojiet mašīnu, piederumus, rezerves daļas un ievietojamos instrumentus atbilstoši šīm instrukcijām. Nemiet vērā arī darba nosacījumus un izpildāmos darbus.

Ja mašīna tiek lietota neparedzētiem mērķiem, var rasties bīstamas situācijas.

##### h) Nodrošiniet, lai rokturi un rokturu virsmas būtu sausas, tīras un uz tām nebūtu eļļas un smērvielas. Slideni rokturi un rokturu virsmas neļauj mašīnu lietot droši un to kontrolēt neparedzamās situācijās.

#### 5) Akumulatora instrumenta lietošana un apkope

##### a) Uzlādējiet akumulatorus tikai ar lādētājiem, kurus iesaka ražotājs.

Ja ar lādētāju, kas paredzēts noteiktam akumulatora veidam, tiek lādēti citi akumulatori, rodas uzliesmošanas risks.

##### b) Izmantojiet mašīnās tikai tām paredzētus akumulatorus. Nepiemērotu akumulatoru lietošana var izraisīt ievainojumu gūšanas un uzliesmošanas risku.

##### c) Nelietot akumulatoru turiet drošā attālumā no saspraudēm, monētām, atslēgām, skrūvēm un citiem maziem metāla priekšmetiem, kas var izraisīt kontaktu pārvienošanu. Isslēgums starp akumulatora kontaktiem var izraisīt apdegumus vai uzliesmošanos.

##### d) Nepareizas lietošanas gadījumā no akumulatora var iznākt šķidrums. Izvairieties no kontakta ar to. Nejausa kontakta gadījumā kārtīgi noskalojiet ar ūdeni. Ja šķidrums nonāk acīs, griezieties pie ārsta. Izplūstošs akumulatora šķidrums var izraisīt ādas iekaisumus vai apdegumus.

##### e) Nelietojiet bojātu vai izmainītu akumulatoru.

Bojāti vai izmainīti akumulatori var darboties neparedzami un izraisīt ugunsgrēku, sprādzienu vai radīt miesas bojājumu gūšanas riskus.

##### f) Nepakļaujiet akumulatoru uguns vai augstas temperatūras ietekmei. Uguns vai temperatūra virs 130 °C var radīt sprādzienu.

##### g) Ievērojiet visas instrukcijas par akumulatora uzlādi un nekādā gadījumā nelādējiet akumulatoru vai akumulatora instrumentu ārpus lietošanas instrukcijā norādītā temperatūras diapazona. Nepareiza uzlāde ārpus temperatūras diapazona var sabojāt akumulatoru vai paaugstināt uzliesmošanas risku.

#### 6) Serviss

##### a) Uzticiet mašīnas remontu tikai kvalificētiem speciālistiem. Remontam jāizmanto tikai oriģinālās rezerves daļas. Tas ļauj saglabāt mašīnas drošumu.

##### b) Nekādā gadījumā neveiciet bojātu akumulatoru apkopi.

Jebkāda veida akumulatoru apkopi atļauts veikt tikai ražotājam vai pilnvarotam klientu apkalpošanas uzņēmumam.

Nacionālie normatīvie akti var noteikt ierobežojumus attiecībā uz zaru šķēru izmantošanu.

Pārbaudiet izstrādājumu pirms lietošanas un pēc nokrišanas vai cita veida grūdieniem, lai noteiktu, vai ierīcē nav radušies būtiski bojājumi vai defekti.

#### 1.2.2 Drošības norādījumi zaru šķērēm:

##### a) Turiet visas ķermeņa daļas drošā attālumā no naža. Kad nazis darbojas, nemēģiniet izņemt nogrieztu vai turēt griežamo materiālu. Pēc slēdža izslēgšanas nazis turpina griezties. Vismazākā nevērtība, strādājot ar zaru šķēri, var izraisīt smagas pakāpes miesas bojājumu gūšanu.

##### b) Pārnesiet zaru šķēres aiz roktura, nazim esot izslēgtam un nenovietojiet pirkstus jaudas slēdža tuvumā. Pareiza zaru šķēru pārnēsāšana samazina nejausanas iespēģšanās un šādi izraisītu naža radītu traumu risku.

##### c) Zaru šķēru transportēšanai vai uzglabāšanai vienmēr naziem uzstādiet vāku. Pareizi strādājot ar zaru šķērēm, varat samazināt savainojumu gūšanas risku, ko rada nazis.

##### d) Izņemot nosprūdušu nogrieztu materiālu vai veicot apkopes darbus, pārlicinieties, vai visi jaudas slēdži ir izslēgti un akumulatoru bloks ir izņemts vai atvienots. Zaru šķēru nejausa ieslēģšanās nosprūduša nogrieztā materiāla izņemšanas vai apkopes laikā var radīt smagas traumas.

##### e) Izņemot nosprūdušu nogrieztu materiālu vai veicot apkopes darbus, pārlicinieties, vai visi jaudas slēdži ir izslēgti un ieslēģšanas blokētājs ir aktivizēts. Zaru šķēru nejausa ieslēģšanās nosprūduša nogrieztā materiāla izņemšanas vai apkopes laikā var radīt smagas traumas

##### f) Turiet zaru šķēres tikai aiz izolētajām rokturu virsmām, jo nazis var nonākt saskarē ar slēptiem vadiem.

Naža nonākšana saskarē ar spriegumu vadošu kabeli var novadīt spriegumu uz ierīces metāla daļām un izraisīt strāvas triecienu.

g) **Nodrošiniet, lai griešanas zonā nebūtu neviena vada. Vadi var būt noslēpti dzīvžogos un krūmos, un ar nazi iespējams nejauši tajos iegriezt.**

h) **Nelietojiet zaru šķēres sliktos laikos apstākļos – īpaši, ja pastāv negaīsa risks. Tas samazina zibens spēriena risku.**

### 1.2.3 Drošības norādījumi zaru šķērēm ar pagarinātu sniedzamību:

a) **Samaziniet nāvējoša strāvas trieciena risku, nekādā gadījumā nelietojiet zaru šķēres ar pagarinātu sniedzamību elektrisko vadu tuvumā.**

Saskare vai lietošana strāvas vadu tuvumā var radīt smagas traumas vai nāvējošu strāvas triecienu..

b) **Vienmēr lietojiet zaru šķēres ar pagarinātu sniedzamību ar abām rokām.** Turiet zaru šķēres ar pagarinātu sniedzamību ar abām rokām, lai nezaudētu kontroli pār tām.

c) **Strādājot ar zaru šķēres ar pagarinātu sniedzamību virs galvas, lietojiet ķiveri.** Kritoši priekšmeti var radīt smagas traumas.

→ Pārmeķlējiet, vai dzīvžogā un krūmos nav slēptu objektu (piem., stieplu žogu un slēptu vadu).

→ Izmantojiet noplūdstrāvas aizsargslēdzi ar 30 mA vai mazāku aktivācijas strāvu.

→ Vienmēr turiet zaru šķēres ar abām rokām aiz abiem rokturiem.

→ Lietošanas laikā stāviet uz zemes, bet ne uz kāpnēm vai citas nestabilas virsmas.

→ Pirms zaru šķēru lietošanas pārliecinieties, vai visu kustīgo daļu (piem., pagarinātā kāta un griešanas elementa) fiksācijas mehānismi atrodas fiksācijas stāvoklī.

## 1.3 Papildus drošības norādījumi

### 1.3.1 Lietošana atbilstoši noteiktajam mērķim:

**GARDENA zaru šķēres** ir paredzētas koku, dzīvžogu, krūmu un ceru ar zariem, kuru maks. diametrs nepārsniedz 28 cm, atzarošanai privātajos dārzos un dāļdārzos.

Izstrādājums nav paredzēts darbam nepārtrauktā režīmā (profesionāla ekspluatācija).



#### **BĪSTAMI!**

##### **Miesas bojājums!**

→ **Zāgējiet zarus pa atsevišķiem posmiem, lai jūs nesavainotu kritoši zari vai arī no zemes atsitušies nozāgētie zari.**

→ **Griežot zaru nestāviet zem tā.**

→ **Nelietojiet zaru šķēres diķu kopšanai.**

### 1.3.2 Drošības norādījumi akumulatoriem un lādētājiem



**Izlasiet visus drošības norādījumus un instrukcijas.**

Drošības norādījumu un instrukciju neievērošanas rezultātā iespējams elektriskais trieciens, ugunsgrēka izcelšanās un/vai smagi savainojumu gušana.

→ **Rūpīgi saglabājiet šīs instrukcijas.** Lietojiet lādētāju tikai tad, ja varat pilnībā novērtēt visas funkcijas un izpildīt tās bez ierobežojumiem, vai arī esat saņēmis atbilstošas instrukcijas.

→ **Ja bērni lieto ierīci, veic tās tīrīšanu un apkopi, uzraugiet viņus.**

Šādi tiks nodrošināts, ka bērni ar lādētāju nerotaļāsies.

→ **Lādējiet tikai POWER FOR ALL sistēmas PBA tipa 18 V litija jonu akumulatorus, sākot ar 1,5 Ah kapacitāti (sākot ar 5 akumulatora šūnām). Akumulatoru spriegumam jāatbilst lādētāja akumulatoru lādēšanas spriegumam. Nelādējiet atkārtoti neuzlādējamus akumulatorus.**

Pretējā gadījumā pastāv ugunsgrēka izcelšanās risks un sprādzienbīstamība.



**Sargājiet lādētāju no lietus un mitruma.** Ūdens iekļūšana elektroierīcē paaugstina elektriskā trieciena gūšanas risku.

→ **Uzturiet lādētāju tīru.** Netīrumu dēļ pastāv elektriskā trieciena gūšanas risks.

→ **Pirms katras lietošanas pārbaudiet lādētāju, kabeli un kontaktspraudni.** Nelietojiet lādētāju, ja konstatējat tajā bojājumus. Neatveriet lādētāju pats un uzticiet tā remontu tikai kvalificētiem speciālistiem. Remontam izmantojiet tikai oriģinālās rezerves daļas. Bojāti lādētāji, kabeli un kontaktspraudņi paaugstina elektriskā trieciena gūšanas risku.

→ **Nelietojiet lādētāju uz viegli uzliesmojošas pamatnes (piem., papīra, tekstilizstrādājumiem utt.) vai degošā vidē.**

Sasiluma dēļ, kas rodas lādētāja uzlādes laikā, pastāv uzliesmošanas risks.

→ Ja nepieciešams nomainīt pieslēgšanas vadu, nomainīja jāveic GARDENA vai GARDENA pilnvarotam klientu apkalpošanas uzņēmumam, lai novērstu ar drošību saistītus apdraudējumus.

→ **Nelietojiet izstrādājumu tā uzlādes laikā.**

→ **Šie drošības norādījumi attiecas tikai uz POWER FOR ALL sistēmas 18 V litija jonu akumulatoriem.**

→ **Lietojiet akumulatoru tikai POWER FOR ALL sistēmas partneru izstrādājumos.** Ar POWER FOR ALL apzīmētie 18 V akumulatori ir pilnībā saderīgi ar šādiem izstrādājumiem: visi 18 V POWER FOR ALL sistēmas partneru izstrādājumi.

→ **Ievērojiet drošības norādījumus, kas izklāstīti jūsu izstrādājuma lietošanas instrukcijā.** Tikai šādi akumulatoru un izstrādājumu iespējams droši lietot un akumulatori tiek aizsargāti pret bīstamu pārslodzi.

→ **Uzlādējiet akumulatorus tikai ar lādētājiem, kurus iesaka ražotājs vai POWER FOR ALL sistēmas partneri.** Ja ar lādētāju, kas paredzēts noteiktam akumulatoru veidam, tiek lādēti citi akumulatori (akumulatora tips: PBA 18 V... /saderīgi lādētāji: AL 18...), pastāv uzliesmošanas risks.

→ **Akumulators tiek piegādāts daļēji uzlādētā stāvoklī.**

Lai nodrošinātu pilnu akumulatora veikspēju, pirms pirmās lietošanas reizes pilnībā uzlādējiet akumulatoru lādētājā.

→ **Uzglabājiet akumulatorus bērniem nepieejamā vietā.**

→ **Neatveriet akumulatoru.** Pastāv issavienojuma risks.

→ **Akumulatora bojājumu un nepareizas lietošanas gadījumā no tā var izplūst tvaiki. Akumulators var aizdegties vai uzsprāgt.** Pievadiet svaigu gaisu un sūdzību gadījumā lūdziet ārsta palīdzību. Tvaiki var kairināt elpceļus.

→ **Nepareizas akumulatora lietošanas vai tajā radušos bojājumu gadījumā no akumulatora var izplūst degošs šķidrums.** Izvairieties no pieskaršanās tam. Nejausās pieskaršanās gadījumā noskalojiet šķidrumu ar ūdeni. Ja šķidrums nonāk acīs, griezieties pie ārsta.

Izplūstošs akumulatora šķidrums var izraisīt ādas kairinājumu vai apdegumus.

→ **Akumulatora bojājuma gadījumā no tā var izplūst šķidrums un apšakstīt līdzās esošos priekšmetus.** Pārbaudiet skartās detaļas.

Notīriet vai nepieciešamības gadījumā nomainiet tās.

→ **Neveidojiet akumulatora īsslēgumu. Nelietotu akumulatoru turiet drošā attālumā no saspraudēm, monētām, atslēgām, naglām, skrūvēm un citiem maziem metāla priekšmetiem, kas var izraisīt kontaktu pārvienošanu.**

Īsslēgums starp akumulatora kontaktiem var izraisīt apdegumus vai aizdegšanos.

→ **Baterijas kontakti pēc lietošanas var būt karsti. Ņemot ārā bateriju, pievērsiet uzmanību karstajiem kontaktiem.**

→ **Smaili priekšmeti, piemēram, naglas vai skrūvgrīze, vai ārēja spēka iedarbība var nodarīt akumulatoram bojājumus.** Iespējams iekšējs īsslēgums un akumulators var aizdegties, dūmot, sprāgt vai pārkarst.

→ **Nekādā gadījumā neveiciet bojātu akumulatoru apkopi.**

Jebkāda veida akumulatoru apkopi atļauts veikt tikai ražotājam vai pilnvarotam klientu apkalpošanas uzņēmumam.



**Aizsargājiet akumulatoru pret karstumu, piem., arī pret ilgstošu saules staru iedarbību, uguni, netīrumiem, ūdeni un mitrumu.**



Sprādzienbīstamība un issavienojuma risks.

→ **Lietojiet un glabājiet akumulatoru tikai apkārtējās vides temperatūrā**

**no -20 °C līdz +50 °C.** Piem., neatstājiet akumulatoru vasarā automašīnā.

Ja temperatūra ir <0 °C, atkarībā no ierīces var samazināties tās veikspēja.

→ **Lādējiet akumulatoru tikai apkārtējās vides temperatūrā no 0 °C līdz +35 °C.** Akumulatoru, kas aprīkots ar USB līgzdu, lādējiet tikai ar šīs līgzdas starpniecību apkārtējās vides temperatūrā no +10 °C līdz +35 °C.

Uzlāde ārpus norādītā temperatūras diapazona var nodarīt bojājumus akumulatoram vai paaugstināt uzliesmošanas risku.

→ **Laujiet akumulatoram pēc lietošanas vismaz 30 minūtes atdzist, pirms veicat tā uzlādi vai novietojat glabāšanā.**

### 1.3.3 Papildu elektriskie drošības norādījumi



#### **BĪSTAMI!**

##### **Sirds apstāšanās!**

Šis izstrādājums darba laikā rada elektromagnētisko lauku. Šis lauks noteiktos apstākļos var ietekmēt pasīvu vai aktīvu medicīnisko implantātu funkcionēšanu. Lai nepieļautu tādas situācijas, kurās cilvēki var gūt smagus vai nāvējošus ievainojumus, cilvēkiem ar medicīnisko implantātu pirms izstrādājuma lietošanas ieteicams konsultēties ar ārstu vai implantāta ražotāju.

→ Nelietojiet vai neglabājiet bojātas baterijas. Bojāto akumulatoru nekavējoties utilizējiet atbilstoši noteikumiem.

→ Lādētāju pieslēdziet tikai pie tehnisko datu plāksnītē norādītā maiņsprieguma.

→ Nepieslēdziet izstrādājumam zemējuma vadu.

→ Nelietojiet izstrādājumu negaīsa riska gadījumā.

→ Aizsargājiet akumulatora kontaktus no mitruma.

### 1.3.4 Papildu individuālie drošības norādījumi



#### **BĪSTAMI!**

##### **Nosmakšanas risks!**

**Mazas detaļas var viegli norīt. Polietilēna maisiņš rada nosmakšanas risku maziem bērniem.**

→ **Montāžas darbu izpildes laikā turiet mazus bērnus drošā attālumā.**

→ Nepieļaujiet izstrādājuma pārslodzi (lietošana saskaņā ar lietošanas instrukciju).

→ Nelietojiet ūdens tuvumā.

→ Lietojiet zaru šķēres tikai tam paredzētajā veidā. *Operators vai lietotājs ir atbildīgs par nelaimes gadījumiem, kas notiek ar citām personām, un par riskiem, kuriem tiek pakļautas citas personas vai to īpašums.*

→ Ņemot vērā palielināto darba rādīslu, kad teleskopiskais kāts ir izbidīts, uzmanieties, lai nepakļautu riskiem trešās personas.

→ Vienmēr valkājiet piemērotu apģērbu, cimdus un izturīgus apavus.

→ Pārbaudiet zonu, kur esat paredzējis izmantot zaru šķēres, un aizvāciet jebkādas stieples, slēptus strāvas kabelus un citus svešķermeņus.

→ Visu regulēšanas darbu laikā aizsargpārsegam esot uzspraustam (griezējgalvas savēršana, teleskopiskās caurules garuma mainīšana).

→ Nenovietojiet zaru šķēres uz griezējgalvas.

→ Pirms ierīces lietošanas un pēc spēcīga grūdiņa pārbaudiet, vai ierīcē nav manāmas lūzuma pazīmes vai citi bojājumi.

→ Nepieciešamības gadījumā lūdziet speciālistam veikt remontdarbus.

→ Nemēģiniet strādāt ar izstrādājumu, kuram trūkst kādas detaļas, vai ir veiktas nesankcionētas izmaiņas vai modifikācijas.

### 1.3.5 Elektroiinstrumenta lietošana un apkope

Jums jāzina, kā iespējams izslēgt izstrādājumu ārkārtas gadījumā.

→ Nekad neturiet zaru šķēres aiz aizsargpārsega.

→ Nelietot zaru šķēres, ja ir bojāti to aizsargpārsegi.

→ Nelietojiet zaru šķēres, stāvot uz kāpnēm.

→ Lietojiet zaru šķēres tikai stāvot uz stabilas virsmas.

- Noņemiet akumulatoru:
- pirms zaru šķēres tiek atstātas bez uzraudzības;
  - pirms noņemt bloķēšanas cēloni;
  - pirms veikt zaru šķēru pārbaudi vai tīrīšanu vai veikt darbus uz tās;
  - ja ar ierīci trāpāt kādam priekšmetam. Zaru šķēres drīkst lietot tikai tad, ja ir pilnīgi nodrošināts, ka zaru šķēres kopumā atrodas drošā ekspluatācijas stāvoklī;
  - ja zaru šķēres sāk neparasti stipri vibrēt. *Šajā gadījumā ierīce nekavējoties jāpārbauda. Pārmērīgas vibrācijas var izraisīt savainojumus.*
  - pirms nodot izstrādājumu citai personai.
- Visiem uzgriežņiem un skrūvēm ir jābūt stingri pievilkām, lai tiktu nodrošināts drošs izstrādājuma ekspluatācijas stāvoklis.
- Pirms glabāšanas ļaujiet zaru šķērēm atdzist, ja tās darbības laikā ir sakarsušas.
- Neglabājiet zaru šķēres temperatūrā, kas pārsniedz 35 °C, vai zem tiešiem saules stariem.
- Neuzglabājiet zaru šķēres vietās, kurās ir statiskā elektrība.
- Uzmanieties no kritoša nogrieztā materiāla.
- Strādājiet tikai ar dienas gaismu vai labu apgaismojumu.

- Valkā aizsardzības cimdus.
- Izņem akumulatoru.
- Uzbīdi aizsargpārsegu uz naža.

## 2. MONTĀŽA



### BĪSTAMI!

#### Naža izraisītu grieztu savainojumu gūšana!

Pastāv risks gūt grieztas traumas nejaušas iedarbināšanas dēļ.

- Valkā aizsardzības cimdus.
- Izņem akumulatoru.
- Uzbīdi aizsargpārsegu uz naža.

### 2.1 Zaru šķēru montāža [Att. A1/A2]:

#### 2.1.1 Bez pagarinājuma caurules (tikai preces nr. 14774):

1. Uzbīdi griezējgalvu ③ līdz ierobežotajam uz roktura mezgla ②. *lebidiet izcilni ④ atvērumā ⑤.*
2. Pievelc uzgriezni ④.

#### 2.1.2 Ar pagarinājuma cauruli (tikai preces nr. 14776):



### BĪSTAMI!

#### Miesas bojājums!

Atļauts izmantot tikai vienu pagarinājuma cauruli.

- Izmanto tikai vienu pagarinājuma cauruli.

1. Uzbīdi pagarinājuma cauruli ① līdz ierobežotajam uz roktura mezgla ②. *lebidiet izcilni ④ atvērumā ⑤.*
2. Pievelc uzgriezni ④.
3. Uzbīdi griezējgalvu ③ līdz ierobežotajam uz pagarinājuma caurules ①. *lebidiet izcilni ④ atvērumā ⑤.*
4. Pievelc uzgriezni ④.

### 2.2 Zaru āķa montāža (tikai preces nr. 14774/14776) [Att. A3]:

Zaru āķis ir paredzēts vieglākai nogrieztu zaru izņemšanai no koka vainaga vai zariem.

#### 2.2.1 Zaru āķa montāža:

- Uzbīdi zaru āķi ⑤ līdz ierobežotajam griezējgalvas ③ stiprinājumā ⑥, līdz fiksators ⑦ dzirdami nofiksējas. *Pārliecinies, vai fiksators ir nofiksējies.*

#### 2.2.2 Zaru āķa demontāža:

1. Vispirms pavelc fiksatoru ⑦ uz augšu.
2. Pēc tam izņem zaru āķi ⑤ no griezējgalvas ③ stiprinājuma ⑥.

## 3. LIETOŠANA



### BĪSTAMI!

#### Naža izraisītu grieztu savainojumu gūšana!

Pastāv risks gūt grieztas traumas nejaušas iedarbināšanas dēļ.

### 3.1 Akumulatora uzlādēšana [Att. O1/O2/O3]:



### UZMANĪBU!

Strāvas avota spriegumam jāsakrīt ar norādēm lādētāja tehnisko datu plāksnītē.

- Ievēro tīkla spriegumu.

### GARDENA zaru šķērēm ar akumulatoru, preces nr. 14772-55/14774-55/14776-55, akumulators un lādētājs piegādes komplektā nav iekļauti.

Pateicoties viedajam uzlādes procesam, akumulatora uzlādes stāvoklis tiek atpazīts automātiski un atkarībā no akumulatora temperatūras un sprieguma tas tiek lādēts ar optimālu lādēšanas strāvu.

Šādi akumulators tiek saudzēts un, paliekot lādētājā, vienmēr ir pilnībā uzlādēts.

1. Nospied atbloķēšanas taustiņu ① un izņem akumulatoru ② no akumulatora turētāja ③.
2. Pieslēdz akumulatora lādētāju ④ kontaktligzdai.
3. Uzbīdi akumulatora lādētāju ④ uz akumulatora ②.

### Ja lādētāja akumulatora lādēšanas indikācija ④ mirgo zaļā krāsā, akumulators tiek lādēts.

### Ja akumulatoru lādēšanas indikācija ④ lādētājā pastāvīgi deg zaļā krāsā, tas nozīmē, ka akumulators ir pilnībā uzlādēts (lādēšanas ilgums skat. 7. TEHNISKIE DATI).

4. Lādēšanas laikā regulāri pārbaudi uzlādes līmeni.
5. Kad akumulators ② ir pilnībā uzlādēts, atvieno akumulatoru ② no lādētāja ④.

### 3.2 Indikāciju elementu nozīme:

#### 3.2.1 Indikācija lādētājā [Att. O3]:

**Mirgojošs gaismas signāls akumulatora lādēšanas indikācijā ④**



Par uzlādes procesu signalizē akumulatora lādēšanas indikācijas ④ mirgošana.

**Norāde!** Uzlādes process ir iespējams tikai tad, ja akumulatora temperatūra ir pieļaujamajā uzlādes temperatūras diapazonā, skat. 7. TEHNISKIE DATI.

**Pastāvīgs gaismas signāls akumulatora lādēšanas indikācijā ④**



Akumulatora lādēšanas indikācijas ④ pastāvīgais gaismas signāls signalizē, ka akumulators ir pilnībā uzlādēts vai ka akumulatora temperatūra ir ārpus pieļaujamajā uzlādes temperatūras diapazonā un tādēļ to nav iespējams uzlādēt. Tiklīdz ir sasniegts pieļaujamais temperatūras diapazons, notiek akumulatora uzlāde.

Bez ievietota akumulatora akumulatora lādēšanas indikācijas ④ pastāvīgais gaismas signāls signalizē, ka tīkla kontaktdakša ir ievietota kontaktlīgzdā un lādētājs ir gatavs darbam.

#### 3.2.2 Akumulatora lādēšanas stāvokļa indikācija ④ izstrādājumā [Att. O4/O1]:

Pēc izstrādājuma iedarbināšanas 5 sekundes tiek rādīta akumulatora lādēšanas stāvokļa indikācija ④.

Akumulatora lādēšanas stāvokļa indikācija	Akumulatora lādēšanas stāvoklis
①, ② un ③ deg zaļā krāsā	67 – 100 % uzlādēts
① un ② deg zaļā krāsā	34 – 66 % uzlādēts
① deg zaļā krāsā	11 – 33 % uzlādēts
① mirgo zaļā krāsā	0 – 10 % uzlādēts

### Ja gaismas diode ① mirgo zaļā krāsā, akumulatoru nepieciešams uzlādēt.

Ja kļūdas gaismas diode ① deg vai mirgo, skat. 6. KĻŪDU NOVĒRŠANA.

### 3.3 Darba pozīcija [Att. O5]:

- Turi zaru šķēres ar vienu roku aiz augšējās satveršanas virsmas ① un ar otro roku aiz roktura ②.

### 3.4 Teleskopiskās caurules izbīdīšana (tikai preces nr. 14774/14776) [Att. O6]:

Teleskopisko cauruli ② bezpakāpju režīmā var izbīdīt uz āru līdz pat 40 cm.



#### **BĪSTAMI!**

#### **Miesas bojājums!**

Izvelkot teleskopisko cauruli, iespējams iespiest roku starp nostiprinošo uzdevu un oranžo uzgriezni, ja zaru šķēres tiek turētas uz augšu.

→ Izbīdot teleskopisko cauruli, turī zaru šķēres horizontāli.

1. Atskrūvē oranžo uzgriezni ⑩.
2. Izbīdi teleskopisko cauruli ② vēlamajā garumā.
3. Atkārtoti pievelc oranžo uzgriezni ⑩.

### 3.5 Griezējgalvas sasvēršana [Att. O7]:

Griezējgalvu ③ var sasvērt pa 20° posmiem amplitūdā no 0° līdz 60° 4 pozīcijās.

1. Uzspied uz abām locīklas regulatora pusēm ⑩ un noregulē griezējgalvu ③ vēlamajā leņķī.
2. Nofiksē griezējgalvu ③ vēlamajā leņķī.  
*Pārliecinies, vai griezējgalva ir nofiksējusies.*

### 3.6 Zaru šķēru iedarbināšana [Att. O1]:



#### **BĪSTAMI!**

#### **Miesas bojājums!**

Ja, atlaižot palaišanas sviru, izstrādājums neapstājas, pastāv trauma gūšanas risks.

- Nedeaktivē drošības ierīces vai slēdžus.
- Piemēram, nenostiprini palaišanas sviru pie roktura.

#### 3.6.1 Zaru šķēru iedarbināšana:

Izstrādājums ir aprīkots ar dubultu drošības ierīci (palaišanas svira un drošības bloķētājs), kas novērš izstrādājuma nejaušu ieslēgšanu.

1. Ievieto akumulatoru ⑧ akumulatora turētājā ⑩, līdz tas dzirdami nofiksējas.
2. Atveriet aizsargpārsega fiksatoru ⑭ un noņemiet to no naža.
3. Turī zaru šķēres ar vienu roku aiz augšējās satveršanas virsmas ① un ar otru roku aiz roktura ⑥.
4. Uzbīdi drošības bloķētāju ⑩ uz priekšu un pēc īsa brīža velc palaišanas sviru ① līdz rokturim ⑥.  
*Nazis minimāli aizveras un pēc tam pilnībā atveras, lai veiktu inicializāciju.  
Zaru šķēres ir gatavas darbam.*
5. Uzbīdi drošības bloķētāju ⑩ uz priekšu un velc palaišanas sviru ① līdz rokturim ⑥.  
*Zaru šķēres aizveras un paliek aizvērtas, līdz palaišanas svira tiek atlaista. Šajā laikā 5 sekundes tiek rādīta akumulatora lādēšanas stāvokļa indikācija ⑨.*
6. Atlaid drošības bloķētāju ⑩.

#### 3.6.2 Izslēgšanas taimera funkcija:

Ja zaru šķēres netiek lietotas 15 minūtes, zaru šķēres izslēdzas. Pēc tam palaišanas svira atkal uz īsu brīdi jāpavelk līdz rokturim, lai veiktu atkārtotu inicializāciju.

### 3.7 Zaru šķēru transportēšana:

1. Atlaid palaišanas sviru ①.  
*Zaru šķēres apstājas.*
2. Izņem akumulatoru.
3. Uzbīdi aizsargpārsegu uz naža.

## 4. APKOPE



#### **BĪSTAMI!**

#### **Naža izraisītu grieztu savainojumu gūšana!**

Pastāv risks gūt grieztas traumas nejaušas iedarbināšanas dēļ.

→ Valkā aizsardzības cimdus.

→ Izņem akumulatoru.

→ Uzbīdi aizsargpārsegu uz naža.

### 4.1 Zaru šķēru tīrīšana:



#### **BĪSTAMI!**

#### **Miesas bojājums!**

Miesas bojājumu gūšanas risks un izstrādājuma sabojāšanas risks.

- Nemazgā izstrādājumu ar ūdeni vai ūdens strūklu (īpaši ar augsta spiediena ūdens strūklu).
- Neizmanto tīrīšanai ķīmiskas vielas, ieskaitot benzīnu un šķīdumus. Dažas vielas var bojāt svarīgas plastmasas detaļas.

#### Ventilācijas atverēm vienmēr jābūt tīrām.

1. Notīri zaru šķēres ar mitru auduma gabalu.
2. Tīri ventilācijas atveres ar mīkstu suku (tīrīšanai neizmanto asus priekšmetus).
3. Ja nepieciešams, notīri griezējgalvu ar suku.

### 4.2 Akumulatora un akumulatora lādētāja tīrīšana:

Pirms pieslēgt akumulatoru pie akumulatora lādētāja, pārliecinies, ka akumulatora un akumulatora lādētāja virsmas un kontakti ir tīri un sausi.

→ Nemazgā zem tekoša ūdens.

#### 4.2.1 Akumulatora tīrīšana:

Akumulatora tīrīšanai neizmantojiet nekādas ķīmiskas vielas.

→ Ik pa laikam ar mīkstu, tīru un sausu otu iztīri akumulatora ventilācijas spraugas un pieslēgumus.

#### 4.2.2 Akumulatora lādētāja tīrīšana:

→ Kontaktu un plastmasas detaļu tīrīšanai izmanto mīkstu un sausu lupatīņu.

## 5. UZGLABĀŠANA

### 5.1 Eksploatācijas pārtraukšana:

**Uzglabājiet izstrādājumu bērniem nepieejamā vietā.**

1. Izņem akumulatoru.
2. Uzbīdi aizsargpārsegu uz naža.
3. Uzlādē akumulatoru.
4. Notīri zaru šķēres, akumulatoru un lādētāju (skat. 4. APKOPE).
5. Uzglabā zaru šķēres, akumulatoru un akumulatora lādētāju sausā, slēgtā un drošā vietā, kur nav iespējams sals.

## 6. KĻŪDU NOVĒRŠANA



#### **BĪSTAMI!**

#### **Naža izraisītu grieztu savainojumu gūšana!**

Pastāv risks gūt grieztas traumas nejaušas iedarbināšanas dēļ.

- Valkā aizsardzības cimdus.
- Izņem akumulatoru.
- Uzbīdi aizsargpārsegu uz naža.

### 6.1 Kļūdu tabula:

Problēma	Iespējamais cēlonis	Risinājums
Nav iespējams nospiegt palaišanas sviru.	Palaišanas svira aizķeras.	→ Atlaid palaišanas sviru.
Zaru šķēres neieslēdzas vai apstājas.	Akumulators ir tukšs.	→ Uzlādē akumulatoru.
Gaismas diode ④ mirgo zaļā krāsā [Att. O4]		

Problēma	Iespējamais cēlonis	Risinājums
Zaru šķēres neieslēdzas vai apstājas. Kļūdas gaismas diode  deg sarkanā krāsā [Att. 04]	Akumulatora temperatūra ārpus pieļaujamā diapazona.  Nodalījumā starp akumulatora kontaktiem atrodas ūdens pilieni vai mitrums.  Šķērsliis bloķē motoru.	→ Pagaidi, līdz akumulatora temperatūra atkal ir robežās no 0 °C līdz +35 °C.  → Nosusini ūdens pilienus/ mitrumu ar sausu lupatiņu.  → Noņem šķērsli.
Zaru šķēres neieslēdzas vai apstājas. Kļūdas gaismas diode  mirgo sarkanā krāsā [Att. 04]	Zaru šķēres ir bojātas.	→ Sazinies ar GARDENA servisu.
Zaru šķēres neieslēdzas vai apstājas. Kļūdas gaismas diode  nedeg [Att. 04]	Akumulators nav līdz galam ievietots akumulatora turētājā.  Akumulators ir bojāts.  Zaru šķēres ir bojātas.	→ Ievieto akumulatoru līdz galam turētājā, līdz akumulators dzirdami nokļūst.  → Nomaini akumulatoru.  → Sazinies ar GARDENA servisu.
Uzlāde nav iespējama. Akumulatora lādēšanas indikācija  bez pārtraukuma deg zaļā krāsā [Att. 03]	Akumulators nav pareizi uzstādīts uz lādētāja.  Akumulatora kontakti ir netīri.  Akumulatora temperatūra ārpus pieļaujamā diapazona.  Akumulators ir bojāts.	→ Uzstādi akumulatoru pareizi uz lādētāja.  → Notīri akumulatora kontaktus (piem., vairākas reizes ievietojiet un izņemot akumulatoru. Ja nepieciešams nomaini akumulatoru).  → Pagaidi, līdz akumulatora temperatūra atkal ir robežās no 0 °C līdz +35 °C.  → Nomaini akumulatoru.
Uzlāde nav iespējama. Akumulatora lādēšanas indikācija  nespīd [Att. 03]	Lādētāja tīkla kontaktdakša nav iesprausta pareizi.  Kontaktilgizda, tīkla kabelis vai lādētājs ir bojāti.	→ Pilnībā ievieto tīkla kontaktdakšu kontaktilgizdā.  → Pārbaudi tīkla spriegumu. Nepieciešamības gadījumā uztīci lādētāja pārbaudi autorizētam tirgotājam, ar kuru ir noslēgts līgums par klientu apkalpošanu, vai GARDENA servisam.

## NORĀDE:

Remontu drīkst veikt tikai GARDENA servisa centros vai GARDENA autorizētos specializētajos veikalos.

→ Citu traucējumu rašanās gadījumā, lūdzu, griežies tuvākajā GARDENA servisa centrā.

## 7. TEHNISKIE DATI

Zaru šķēres	Vienība	Vērtība (preces nr. 14772)	Vērtība (preces nr. 14774)	Vērtība (preces nr. 14776)
Maks. zara diametrs	mm	28	28	28
Maks. griezumu skaits ar vienu akumulatora uzlādi				
PBA 18V 2,0Ah W-B		400	400	400
PBA 18V 2,5Ah W-B		500	500	500
PBA 18V 3,0Ah W-B		600	600	600
PBA 18V 4,0Ah W-C		800	800	800
PBA 18V 5,0Ah W-C		1000	1000	1000
PBA 18V 6,0Ah W-C		1200	1200	1200
Teleskopiskās caurules izbīdīšanas amplitūda	cm	–	215 – 255	320 – 360
Maks. augstums (ar izbīdītu teleskopisko cauruli)	cm	110	255	360
Svars (bez akumulatora)	kg	1,9	3,4	4,1
Trokšņa spiediena līmenis $L_{pA}^{(1)}$ Nedrošība $k_{pA}$	dB (A)	65 3	63 3	57 3
Skaņas jaudas līmenis $L_{WA}^{(2)}$ : izmērītais/garantētais Nedrošība $k_{WA}$	dB (A)	76 / 79 3	77 / 80 3	77 / 80 3
Plaukstas un rokas vibrācija $a_{vhw}^{(1)}$ Nedrošība $k_{vhw}$	m/s <sup>2</sup>	≤ 2,5 1,5	≤ 2,5 1,5	≤ 2,5 1,5

Mērīšanas metode saskaņā ar: <sup>1)</sup> EN IEC 62841-4-2 <sup>2)</sup> RL 2000/14/EC / S.I. 2001/1701



**NORĀDE:** Norādītā vibrāciju emisijas vērtība ir izmērīta pēc standarta pārbaudes metodes un to var izmantot elektroinstrumentu salīdzinājumam. Šo vērtību var izmantot arī pagaidu sprādzienbīstamības novērtēšanas procedūrai. Elektroinstrumenta faktiskās lietošanas laikā vibrāciju emisijas vērtība var būt atšķirīga atkarībā no tā, kā iekārta tiek izmantota. Drošības nolūkos ar ierīci bez pārtraukuma drīkst strādāt maksimāli 1 stundu.

Sistēmas akumulators PBA 18V 2,0Ah W-B	Vienība	Vērtība (preces nr. 14902)
Akumulatora spriegums	V (DC)	18
Akumulatora jauda	Ah	2,0
Elementu skaits (litija jonu)		5
Piemēroti POWER FOR ALL sistēmas akumulatora lādētāji		AL 1810 CV / AL 1815 CV / AL 18V-20 / AL 1830 CV / AL 1880 CV
Akumulatora lādētājs AL 1810 CV P4A	Vienība	Vērtība (preces nr. 14900)
Tīkla spriegums	V (AC)	220 – 240
Tīkla frekvence	Hz	50 – 60
Nominālā jauda	W	26
Akumulatora lādēšanas spriegums	V (DC)	18
Maks. akumulatora lādēšanas strāva	mA	1000
Akumulatora lādēšanas laiks (apm.)		
PBA 18V 2,0Ah W-B	min.	115
PBA 18V 2,5Ah W-B	min.	136
PBA 18V 4,0Ah W-C	min.	228
Pieļaujamais uzlādes temperatūras diapazons	°C	0 – 35
Svars atbilstoši EPTA procedūrai 01:2014	kg	0,17
Aizsardzības klase		□ / II
Piemēroti POWER FOR ALL sistēmas akumulatori		PBA 18V

## 8. PIEDERUMI/REZERVES DAĻAS

GARDENA Pagarinājuma caurule	Lai pagarinātu preces nr. 14774 vai kā rezerves detaļa	preces nr. 14772-20.630.00 Var iegādāties GARDENA servisā
GARDENA Aizsargapvalks Power+ akumulatoriem	Akumulatoru aizsardzībai pret mitrumu.	preces nr. 14800-00.600.36 Var iegādāties GARDENA servisā
GARDENA Sistēmas akumulators P4A PBA 18V/45 P4A PBA 18V/72	Akumulators papildus darba laikam vai nomainībai.	preces nr. 14903 preces nr. 14905
GARDENA Ātrais akumulatoru lādētājs AL 1830 CV P4A	Ātrai POWER FOR ALL sistēmas akumulatoru PBA 18 V.-W.-.. uzlādei.	preces nr. 14901

## 9. SERVISS

Lūdzu, rakstiet uz adresi, kas norādīta klāt pievienotajā garantijas kartē.

## 10. UTILIZĀCIJA

### 10.1 Zaru šķēru utilizācija

(saskaņā ar direktīvu 2012/19/ES / S.I. 2013 No.3113):



Izstrādājumu nedrīkst utilizēt kopā ar parastiem sadzīves atkritumiem. Tas ir utilizējams saskaņā ar vietējām vides aizsardzības prasībām.

### SVARĪGI!

→ Nodod izstrādājumu utilizācijai tuvākajā atkritumu apsaimniekošanas uzņēmumā.

## 10.2 Akumulatora utilizācija:



Akumulators satur litija jonu šūnas, kas pēc ekspluatācijas beigām jāutilizē atsevišķi no sadzīves atkritumiem.

**Li-ion**



### **SVARĪGI!**

1. Pilnībā izlādē litija jonu elementus (par to sazinieties ar GARDENA servisa dienestu).
  2. Litija jonu elementu kontaktus nodrošini pret īssavienojumiem.
  3. Utilizē litija jonu elementus pareizi, izmantojot vietējo atkritumu apsaimniekošanas uzņēmumu.
-



**en UKCA Declaration of Conformity**

The manufacturer: GARDENA Germany AB, PO Box 7454, S-103 92 Stockholm, Sweden hereby certifies, when leaving our factory, the unit(s) indicated below is/are in accordance with the UK Regulations, designated standards of safety and product specific designated standards. This certificate becomes void if the units are modified without our approval.

Description of the product:	<b>Battery Pruning Lopper / Battery Telescopic Pruning Lopper</b>	
Product type:	<b>EasyCut 110/18V P4A HighCut 250/18V P4A HighCut 360/18V P4A</b>	
Article number:	<b>14772 14774 14776</b>	
UK regulations:	<b>S.I. 2008/1597 S.I. 2016/1091 S.I. 2012/3032 S.I. 2001/1701</b>	
Designated standards:	<b>EN ISO 12100 EN 62841-1</b>  Charger: <b>EN IEC 60335-2-29</b>	
UK Importer:	<b>Husqvarna UK Limited Preston Road Aycliffe County Durham UK DL5 6UP</b>	
Deposited documentation:	<b>GARDENA Technical Documentation M. Jäger Hans-Lorensen-Str.40 D-89079 Ulm</b>	
Noise level: measured / guaranteed	<b>Art. 14772:</b>	<b>76 dB(A) / 79 dB(A)</b>
	<b>Art. 14774:</b>	<b>77 dB(A) / 80 dB(A)</b>
	<b>Art. 14776:</b>	<b>77 dB(A) / 80 dB(A)</b>
Conformity assessment procedure:	<b>According to S.I. 2001/1701 Art. 11 Schedule 8</b>	
Ulm, 23.12.2022 Authorised Representative:	 <b>Reinhard Pompe</b> Vice President Products	 <b>Wolfgang Engelhardt</b> Vice President Supply Chain



**Deutschland/Germany**  
GARDENA Manufacturing GmbH  
Central Service  
Hans-Lorenser-Straße 40  
D-89079 Ulm  
Produktfragen:  
(+49) 731 490-123  
Reparaturen:  
(+49) 731 490-290  
service@gardena.com  
http://www.gardena.com

**Albania**  
KRAFT SHPK  
Autostrada Tirane-Durres  
Km 7  
1051 Tirane  
Phone: (+355) 69 877 7821  
info@kraft.al

**Argentina**  
ROBERTO C. RUMBO S.R.L.  
Freddo Norlog  
Lote 7  
Benavidez, ZC: 1621  
Buenos Aires  
ventas@rumbosrl.com.ar

**Armenia**  
AES Systems LLC  
Marshal Babajanyan Avenue 56/2  
0022 Yerevan  
Phone: (+374) 60 651 651  
masisohanyan@icloud.com

**Australia**  
Husqvarna Australia Pty. Ltd.  
Locked Bag 5  
Central Coast BC  
NSW 2252  
Phone: (+61) (0) 2 4352 7400  
customer.service@husqvarna.au

**Austria/Österreich**  
Husqvarna Austria GmbH  
Industriezeile 36  
4010 Linz  
Tel.: (+43) 732 77 01 01-485  
service.gardena@husqvarnagroup.com

**Azerbaijan**  
Progres Xüsusi Firması  
Aliyar Aliyev 212, Bakı, Azərbaycan  
Sales: +994 70 326 07 14  
Aftersales: +994 77 326 07 14  
www.progress-garden.az  
info@progress-garden.az

**Bahrain**  
M.H. Al-Mahroos  
BUILDING 208, BLOCK 356,  
ROAD 328  
Salhiya  
Phone: +973 1740 8090  
almahroos@almahroos.com

**Belarus/Беларусь**  
ООО «Мастер Гарден»  
220118, г. Минск,  
улица Шапарноговича, дом 7а  
Тел. (+375) 17 257 00 33  
mg@mastergarden.by

**Belgium**  
Husqvarna Belgium nv  
Gardena Division  
Leuvensesteenweg 542  
Planet II E  
1930 Zaventem  
België

**Bosnia/Herzegovina**  
Silk Trade d.o.o.  
Postovna Zona Vila Br. 20  
Phone: (+387) 61 165 593  
info@silkttrade.com.ba

**Brazil**  
Nordtech Maquinas e Motores Ltd.  
Avenida Juscelino Kubitschek de Oliveira  
Curitiba  
3003 Brazil  
Phone: (+55) 41 3595-9600  
contato@nordtech.com.br  
www.nordtech.com.br

**Bulgaria**  
AGROLAND България АД  
бул. 8 Декември, № 13  
Офис 5  
1700 Студентски град  
София  
Тел.: (+359) 24 66 6910  
info@agroland.eu

**Canada/USA**  
GARDENA Canada Ltd.  
100 Summerlea Road  
Brampton, Ontario L6T 4X3  
Phone: (+1) 905 792 93 30  
info@gardenacanada.com

**Chile**  
REPRESENTACIONES JCE S.A.  
2286 Avenida General Oscar Bonilla  
Concepcion  
Phone: (+56) 2 2414 2600  
contacto@jce.cl

**China**  
Husqvarna (Shanghai)  
Management Co., Ltd.  
富世华 (上海) 管理有限公司  
3F, Beng Square B,  
No.207, Song Hong Rd.,  
Chang Ning District,  
Shanghai, PRC, 200335  
上海市长宁区淞虹路207号明  
基广场B座3楼, 邮编: 200335

**Colombia**  
Equipos de Toyama Colombia SAS  
Cra. 68 D Nº 25 B 86 Of. 618  
Edificio Torre Central  
Bogota  
Phone: +57 (1) 703 9520  
+57 (1) 703 9522  
servicioalcliente@toyama.com.co  
www.toyama.com.co

**Costa Rica**  
Exim CIA Costa Rica  
Calle 25A, B°, Montealegre  
Zapote  
San José  
Costa Rica  
Phone: (+506) 2221-5654  
(+506) 2221-5659  
eximcostarica@gmail.com

**Croatia**  
Husqvarna Austria GmbH  
Industriezeile 36  
4010 Linz  
Phone: (+43) 732 77 01 01-485  
service.gardena@husqvarnagroup.com

**Cyprus**  
Pantelis Papadopoulos S.A.  
92 Athinon Avenue  
Athens  
10442 Greece  
Phone: (+30) 21 0519 3100  
info@papadopoulos.com.gr

**Czech Republic**  
Gardena  
Service Center Vrbno  
c/o Husqvarna  
Manufacturing CZ s.r.o.  
Jesenická 146  
79326 Vrbno pod Pradedem  
Phone: 800 100 425  
servis@gardena.cz

**Denmark**  
GARDENA DANMARK  
Lejvej 19, st.  
3500 Værløse  
Tlf.: (+45) 70 26 47 70  
husqvarna@husqvarna.dk  
www.gardena.com/dk

**Dominican Republic**  
BOSEQUESA, S.R.L.  
Carretera Santiago Licey  
Km. 5 ½  
Esquina Copal II,  
Santiago De Los Caballeros  
51000 Dominican Republic  
Phone: (+1) 809-562-0476  
contacto@bosquesa.com.do

**Egypt**  
Universal Agencies Co  
26, Abdel Hamid Lotfy St.  
Giza  
Phone: 37615757  
https://gardeningegypt.com/  
hary.masoud@univag.org

**Estonia**  
Husqvarna Eesti OÜ  
Valdeku 132  
EE-11216 Tallinn  
info@gardena.ee

**Finland**  
Oy Husqvarna Ab  
Gardena Division  
Lautatarhankatu 8 B / PL 3  
00581 HELSINKI  
www.gardena.fi

**France**  
Husqvarna France  
9/11 Allée des pierres mayettes  
92635 Gennevilliers Cedex  
France  
http://www.gardena.com/fr  
N° AZUR: 0 810 00 78 23  
(Prix d'un appel local)

**Georgia**  
Transporter LLC  
#70, Bellashvili street  
0159 Tbilisi, Georgia  
Number: (+995) 322 14 71 71  
info@transporter.com.ge  
www.transporter.com.ge

**Service Address and  
Importer to Great Britain**  
Husqvarna UK Ltd  
Preston Road  
Aycliffe Industrial Park  
Newton Aycliffe  
County Durham  
DL5 6JF  
Phone: (+44) (0) 344 844 4558  
info.gardena@husqvarna.co.uk

**Greece**  
ΠΤΡΙΑΠΑΔΟΠΟΥΛΟΣ ΑΕΒΕ  
Λεωφ. Αθηνών 92  
Αθήνα  
Τ.Κ. 104 42  
ΕΜΔΟΑ  
Τηλ. (+30) 210 5193 100  
info@papadopoulos.com.gr

**Hong Kong**  
Tung Tai Company  
151-153 Hoi Bun Road  
Kwun Tong, Kowloon  
Hong Kong  
Phone: (+852) 3583 1662  
admin@tungtaico.com

**Hungary**  
Husqvarna Magyarorszáig Kft.  
Ezred u. 1 - 3  
1044 Budapest  
Phone: (+36) 1 251-4161  
vevoszolgalt.husqvarna@husqvarna.hu

**Iceland**  
BYKO ehf.  
Skemmuvegi 2a  
200 Kópavogur  
Phone: (+354) 515 4000  
byko@byko.is

MHG Verslun ehf  
Vikurvart 8  
203 Kópavogur  
Phone: (+354) 544 4656

**India**  
B K RAMAN AND CO  
Plot No. 185, Industrial Area,  
Phase-2, Ram Darbar  
Chandigarh  
160002 India  
Phone: (+91) 98140 06530  
raman@jaganhardware.com

**Iraq**  
Alshiemal Alakhdar Company  
Al-Faysalieah, Near Estate Bank  
Mosul  
Phone: (+964) 78 18 18 46 75

**Ireland**  
Liffey Distributors Ltd.  
309 NW Business Park, Ballycoolen  
15 Dublin  
Phone: (+353) 1 824 2600  
info@liffeyd.com

**Israel**  
HAGARIN LTD.  
2 Nahal Harif St.  
8122201 Yavne  
internet@hagarin.co.il  
Phone: (+972) 8-932-0400

**Italy**  
Husqvarna Italia S.p.A.  
Via Santa Vecchia 15  
23868 VALMADRERA (LC)  
Phone: (+39) 0341.203.111  
assistenza.italia@it.husqvarna.com

**Japan**  
Husqvarna Zenoh Co. Ltd. Japan  
1-9 Minamidai, Kawagoe  
350-1165 Saitama  
Japan  
gardena-jp@husqvarnagroup.com

**Kazakhstan**  
ТОО "Ламэд"  
Russian  
Адрес: Казахстан, г. Алматы,  
ул. Тажибаевой, 155/1,  
кеш. Тажибаевой, 155/1,  
Тел.: (+7) (727) 355 64 00  
(+7) (700) 355 64 00  
lamed@lamed.kz

**Kazakh**  
Мекен-жайы: Қазақстан,  
Алматы қ.,  
кеш. Тажибаевой, 155/1,  
Тел.: (+7) (727) 355 64 00  
(+7) (700) 355 64 00  
lamed@lamed.kz

**Korea**  
Kyung Jin Trading Co., Ltd  
107-4, Sunduk Bld, Yangjae-Dong  
Seocho-Gu  
137-891 Seoul  
Phone: (+82) 2 574 6300  
kjh@kjh.co.kr

**Kuwait**  
Palms Agro Production Co  
Al Rai- Fourth Ring Road - Block 56.  
P.O.Box: 1976 Safat  
13020 Al-Rai  
Phone: 24730745  
info@palms-kw.com

**Kyrgyzstan**  
ООСО Аяге Мәки  
Ав. Молдаева Гуардия 83  
720014 Bishkek  
Phone: (+996) 312 322115

**Latvia**  
Husqvarna Latvija SIA  
Ulbrokas 19A  
LV-1021 Riga  
info@gardena.lv

**Lebanon**  
Technomec  
Saifra Highway (Beirut - Tripoli) Center  
622 Mezher Bldg.  
P.O.Box 215  
Jounieh  
Phone: (+961) 9 853527  
(+961) 3 855481  
tecnomec@idm.net.lb

**Lithuania**  
UAB Husqvarna Lietuva  
Ateities pl. 77C  
LT-52104 Kaunas  
info@gardena.lt

**Luxembourg**  
Magasin Jules Neuberg  
39, rue Jacques Stas  
Luxembourg-Gasperich 2549  
Case Postale No. 12  
Luxembourg 2010  
Phone: (+352) 40 14 01  
api@neuberg.lu

**Malaysia**  
Glomedic International Sdn Bhd  
Jalan Ruang No. 30  
Shah Alam, Selangor  
40150 Malaysia  
Phone: (03)-7734 7997  
oase@glomedic.com.my

**Malta**  
I.V. Portelli & Sons Ltd.  
85, 86, Triq San Pawl  
Rabat - RBT 1240  
Phone: (+356) 2145 4289

**Mauritius**  
Espace Maison Ltée  
La City Trianon, St Jean  
Quatre Bornes  
Phone: (+230) 401 6950  
info@espacemaison.mu

**Mexico**  
AFOSA  
Av. Lopez Mateos Sur # 5019  
Col. La Calma 45070  
Zapopan, Jalisco, Mexico  
Phone: (+52) 33 3818-3434  
isolis@afosa.com.mx

**Moldova**  
Convel SRL  
Republica Moldova,  
mun. Chisinau,  
sos. Muncesti 284  
Phone: (+373) 22 857 126  
www.convel.md

**Mongolia**  
Soyol Gardening Shop  
Namrii Rd  
Ulaanbaatar  
14230 Mongolia  
Phone: (+976) 7777 5080  
soyol@imaginet.mn

**Morocco**  
Proekip  
64 Rue de la Participation  
Casablanca-Roches Niores  
20303 Morocco  
Phone: (+212) 661342107  
hicham.hafani@proekip.ma

**Netherlands**  
Husqvarna Nederland B.V.  
GARDENA Division  
Postbus 50131  
1305 AC ALMERE  
Phone: (+31) 36 521 00 10  
info@gardena.nl

**Neth. Antilles**  
Jonka Enterprises N.V.  
Sta. Rosa Weg 196  
P.O. Box 8200  
Curaçao  
Phone: (+599) 9 767 66 55  
info@jonka.com

**New Zealand**  
Husqvarna New Zealand Ltd.  
PO Box 76-437  
Manukau City 2241  
Phone: (+64) (0) 9 9202410  
support.nz@husqvarna.co.nz

**North Macedonia**  
Sinpeks d.o.o.  
Ul. Kravarski Pat Bb  
7000 Bitola  
Phone: (+389) 47 20 85 00  
sinpeks@mt.net.mk

**Norway**  
Husqvarna Norge AS  
Gardena Division  
Troskenveien 36  
1708 Sarpsborg  
info@gardena.no

**Northern Cyprus**  
Mediterranean Home & Garden  
No 150 Alsancaq, Karaoglanoglu Caddesi  
Girne  
Phone: (+90) 392 821 33 80  
info@medgardener.com

**Oman**  
General Development Services  
PO 1475, PC - 111  
Seeb  
111 Oman  
Phone: 96824582816  
gdsoman@gdsoman.com

**Paraguay**  
Agrofield SRL  
AV. CHOFERES DEL CHACO  
1449 C/25 DE MAYO  
Asuncion  
Phone: (+595) 21 608 656  
consultas@agrofield.com.py

**Peru**  
Sierras y Herramientas Forestal SAC  
Av. Las Gaviotas 833, Chorrillos  
Lima  
Phone: (+51) 1 2520252  
supervisorventas1@siersac.com  
www.siersac.com

**Philippines**  
Royal Dragon Traders Inc  
10 Linaw Street, Barangay Saint Peter  
Quezon City  
1114 Philippines  
Phone: (+63) 2 7426893  
aida.fernandez@rdti.com.ph

**Poland**  
Gardena Service Center Vrbno  
c/o Husqvarna Manufacturing CZ s.r.o.  
Jesenická 146  
79326 Vrbno pod Pradedem  
Czech Republic  
Phone: (22) 336 78 90  
servis@gardena.pl

**Portugal**  
Husqvarna Portugal, SA  
Lagoa - Albarraque  
2635 - 595 Rio de Mouro  
Phone: (+351) 21 922 85 30  
Fax : (+351) 21 922 85 36  
info@gardena.pt

**Romania**  
Madex International Srl  
Soseaua Odaii 117 - 123,  
RO 013603 Bucuresti, S1  
Phone: (+40) 21 352 7603  
madex@lines.ro

**Russia/Россия**  
ООО „Хускварна“  
141400, Московская обл.,  
г. Химки,  
улица Ленинградская,  
владение 39, стр.6  
Бизнес Центр  
„Химки Бизнес Парк“,  
помещение ОВ02\_04  
http://www.gardena.ru

**Saudi Arabia**  
SACO  
Takhassusi Main Road P.O. Box: 86387  
Riyadh 12863  
40011 Saudi Arabia  
Phone: (966) 11 482 8877  
webmaster@saco-ksa.com

**Serbia**  
Domel d.o.o.  
Slobodana Đurića 21  
11000 Belgrade  
Phone: (+381) 11 409 57 12  
office@domel.rs

**Singapore**  
Hy-Ray PRIVATE LIMITED  
40 Jalan Pemimpin  
#02-08 Tat Ann Building  
Singapore 577185  
Phone: (+65) 6253 2277  
info@hyray.com.sg

**Slovak Republic**  
Gardena  
Service Center Vrbno  
c/o Husqvarna  
Manufacturing CZ s.r.o.  
Jesenická 146  
79326 Vrbno pod Pradedem  
Phone: 0800 154044  
servis@gardena.sk

**Slovenia**  
Husqvarna Austria GmbH  
Industriezeile 36  
4010 Linz  
Phone: (+43) 732 77 01 01-485  
service.gardena@husqvarnagroup.com

**South Africa**  
Husqvarna South Africa (Pty) Ltd  
Lifestyle Business Park - Ground Floor Block A  
Cnr Beyers Naude Drive and Ysterhout Road  
Randpark Ridge, Randburg  
Phone: (+27) 10 015 5750  
service@gardena.co.za

**Spain**  
Husqvarna España S.A.  
Calle de Rivas nº 10  
28052 Madrid  
Phone: (+34) 91 708 05 00  
atencioncliente@gardena.es

**Sri Lanka**  
Hunter & Company Ltd.  
130 Front Street  
Colombo  
Phone: 94-11 232 81 71  
hunters@eureka.lk

**Suriname**  
Dieto Handelsmaatschappij N.V.  
Kerkkampweg 72-74  
P.O. Box: 12782  
Paramaribo  
Suriname  
Phone: (+597) 438050  
info@deto.sr

**Sweden**  
Husqvarna AB /  
GARDENA Sverige  
Drottninggatan 2  
561 82 Huskvarna  
Sverige  
Phone: (+46) (0) 36-14 60 02  
info@gardena.se

**Switzerland/Schweiz**  
Husqvarna Schweiz AG  
Consumer Products  
Industriestrasse 10  
5506 Mäggenwil  
Phone: (+41) (0) 62 887 37 90  
info@gardena.ch

**Taiwan**  
Hong Ying Trading Co., Ltd.  
No. 46 Wu-Kun-Wu Road  
New Taipei City  
Phone: (+886) (02) 2298 1486  
salesg1@7friends.com.tw

**Tajikistan**  
ARIFERS JV LLC  
39, Ayri Street, 734024  
Dushanbe, Tajikistan

**Thailand**  
Spica Co. Ltd  
243/2 Onnuch Rd., Prawat  
Bangkok  
10250 Thailand  
Phone: (+66) (0)2721 7373  
surapong@spica-siam.com

**Tunisia**  
Société du matériel agricole et maritime  
Nouveau port de peche de Sfax Bp 33  
Sfax  
3065 Tunisia  
Phone: (+216) 98 419 047 / (+216) 74 497 614  
www.smartunisia.com

**Turkey**  
Dost Bahce  
Yunus Mah. Adil Sk. No:3  
Kartal  
Istanbul  
34873 Turkey  
Phone: (+90) 216 389 39 39  
info@dostbahce.com.tr  
www.dostbahce.com.tr

**Turkmenistan**  
I.E. Orazmuhamedov Nurmuhammet  
80 Ataturk, BEFKARAR Shopping Center,  
Ground floor, A77b,  
Ashgabat 744000  
TURKMENISTAN  
Phone: (+993) 12 468859  
Mob: (+993) 62 222887  
info@jayhymat.com /  
bekgiyev@jayhymat.com  
www.jayhymat.com

**UAE**  
Al-Futtaim ACE Company  
L.L.C Building, Al Rebat Street  
Festival City, Dubai  
7880 UAE  
Phone: (+971) 4 206 6700  
ace@alfuttaim.ae

**Ukraine/Україна**  
АТ «Альцест»  
вул Петропавлівська 4  
08130, Київська обл. Києво-Святошинський  
р-н, с. Петропавлівська Борщагілка  
Україна  
Тел.: (+38) 0 800 503 000

**Uruguay**  
FELI SA  
Entre Picos 1083  
11800 Montevideo  
Phone: (+598) 2203 1844  
info@felisa.com.uy

**Uzbekistan**  
AGROHOUSE MChJ  
Ozbekiston, 111112  
Toshkent viloyati  
Toshkent tumani  
Hasanboy QFY, THAY yoqasida  
Phone: (+998) 93-5414141  
(+998)-71-2096868  
info@agro.house  
www.agro.house

**Vietnam**  
Vision Joint Stock Company  
No. 09, Lot E2/D21, Ton That Thuyet Street,  
Dich Vong Hau Commune  
Gau Giay District, Hanoi  
Phone: (+8424)-38462833/34  
quynhnm@visionjsc.com.vn

**Zimbabwe**  
Cutting Edge  
159 Citroen Rd, Msasa  
Harare  
Phone: (+263) 8677 008685  
sales@cuttingedge.co.zw

14772-20.960.01/1022  
© GARDENA Manufacturing GmbH  
D-89079 Ulm  
http://www.gardena.com