

TAS950WSB



GOGEN



NÁVOD K POUŽITÍ  
NÁVOD NA POUŽITIE  
INSTRUKCJA OBSŁUGI  
USER MANUAL  
HASZNÁLATI UTASÍTÁS

Děkujeme, že jste si zakoupili náš výrobek. Přečtěte si prosím tento návod k obsluze, abyste věděli, jak správně zařízení používat. Po přečtení návodu k obsluze jej uložte na bezpečné místo pro budoucí použití.

## BALENÍ OBSAHUJE

Soundbar, bezdrátový subwoofer, 2x napájecí kabel, dálkové ovládání, RCA kabel 3,5 mm, 2x elektrická zástrčka, 2x šroub a návod k obsluze

## DŮLEŽITÉ BEZPEČNOSTNÍ POKYNY

- Tento výrobek byl navržen a vyroben tak, aby splňoval přísné normy kvality a bezpečnosti.
- Existují však některá provozní opatření, která byste měli znát.
- Dbejte všech varování a dodržujte všechny pokyny.
- Nepoužívejte tento soundbar v blízkosti vody.
- Zařízení čistěte pouze suchým hadříkem. Před čištěním odpojte napájecí kabel.
- Neblokujte ventilační otvory. Výrobek instalujte v souladu s pokyny výrobce.
- Neinstalujte jej v blízkosti zdrojů tepla, jako jsou radiátory, tepelné výměníky, kamna nebo jiná zařízení (včetně zesilovačů), která produkují teplo.
- Používejte pouze doplňky/příslušenství určená výrobcem.
- Chraňte napájecí kabel, aby se po něm nešlapalo nebo nedošlo k jeho přiskřípnutí, zejména blízko zástrček, zásuvek a v místě, kde vycházejí ze soundbaru.
- Pokud nebude přístroj delší dobu v provozu nebo je bouřka, odpojte napájecí kabel ze zdroje napájení.
- Veškeré opravy svěřte kvalifikovaným servisním technikům. Servis je nutný v případě, že byl soundbar poškozen, např. dojde-li k poškození napájecího kabelu nebo zástrčky, pokud se do soundbaru dostane teplota nebo cizí předměty, byl vystaven dešti nebo vlhkosti, nefunguje normálně nebo došlo k jeho pádu.

## VAROVÁNÍ A BEZPEČNOSTNÍ OPATŘENÍ

- Abyste snížili riziko úrazu elektrickým proudem, neodstraňujte kryt (ani zadní kryt). Uvnitř nejsou žádné součásti určené k opravě uživatelem.
- Nevystavujte soundbar kapající ani tekoucí kapalině. Na soundbar nepokládejte předměty naplněné tekutinami (například vázy).
- Síťová zástrčka se používá jako odpojovací zařízení. Musí proto zůstat snadno dostupná a během zamýšleného použití by neměla být blokována. Chcete-li soundbar zcela odpojit od napájecí sítě, hlavní zástrčka výrobku musí být odpojena ze síťové zásuvky.
- Používání soundbaru v blízkosti zářivkového osvětlení může způsobit rušení dálkového ovladače. Pokud se soundbar chová nepředvídatelně, přesuňte jej dále od zářivkového osvětlení.

**UPOZORNĚNÍ:** Baterie nevystavujte nadměrnému teplu, jako je sluneční záření, oheň apod.

**POZOR:** Při nesprávné výměně baterií hrozí nebezpečí exploze. Vyměňujte je pouze za stejný nebo ekvivalentní typ.



Symbol blesku má upozornit uživatele na přítomnost nebezpečného napětí pod krytem výrobku, přičemž dotyk vnitřních součástí může mít za následek úraz elektrickým proudem.



Symbol vykřičníku má upozornit uživatele na přítomnost důležitých provozních pokynů.

## MONTÁŽ SOUNDBAR NA ZED

Abyste předešli zraněním, důrazně doporučujeme instalovat soundbar na stěnu podle následujících pokynů k montáži:

1. Vyvrtejte do zdi dva otvory (o průměru asi 6 mm), přičemž dodržte vzdálenost mezi otvory 854 mm podle soundbaru – viz nákres na obrázku vpravo. Do obou vyvrtaných otvorů vložte dvě přiložené hmoždinky a poté do nich zasuňte dva přiložené šrouby a utáhněte je, jak je znázorněno na obrázku vpravo.

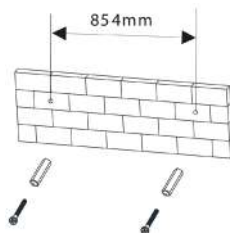

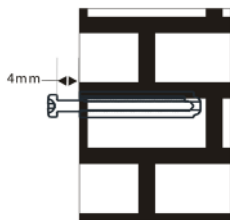

2. Mezi hlavami šroubů a stěnou ponechejte mezeru 4 mm, jak je znázorněno na obrázku níže.
3. Sestavený soundbar zavěste na šrouby ve stěně dle obrázku níže.

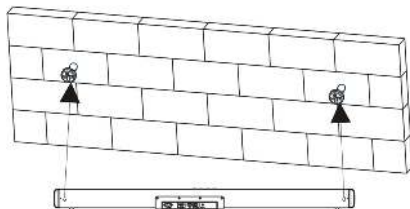

## OVLÁDACÍ PRVKY / VSTUPY NA ZAŘÍZENÍ

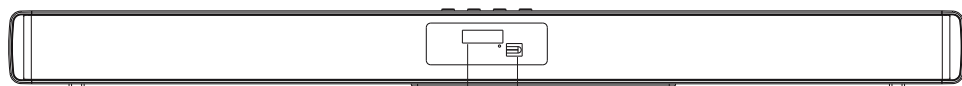

### ČELNÍ PANEL

1. Obrazovka displeje
2. Senzor dálkového ovladače

1 2

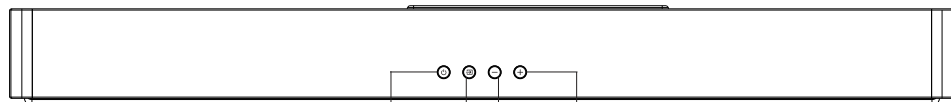

### HORNÍ PANEL

3. Pohotovostní tlačítko
4. Zdroj
5. Hlasitost -
6. Hlasitost +

3 4 5 6

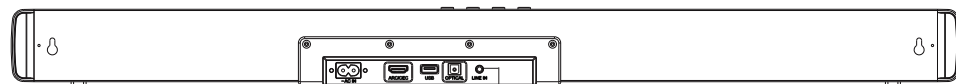

### ZADNÍ PANEL

7. Zdírka napájení
8. HDMI (ARC)
9. USB
10. Vstup pro optický dig. zvuk
11. LINE IN

7 8 9 10 11

**SUBWOOFER**

- 12. Zdířka napájení
- 13. Párování
- 14. Indikátor

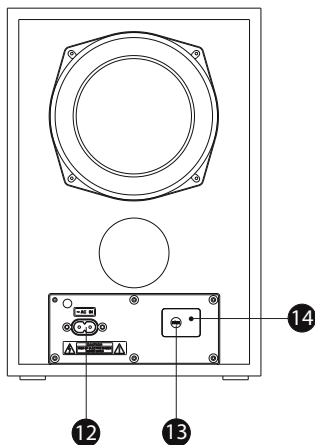
**DÁLKOVÝ OVLADAČ**

	Stisknutím zapnete přístroj. Opětovným stisknutím jej přepnete do pohotovostního režimu.
	Stisknutím přepnete do režimu BT (Bluetooth).
	Opakovanými stisky můžete přepínat mezi režimy BLUETOOTH, linkového vstupu, USB, optického vstupu nebo ARC.
MOVIE	Stisknutím přepnete do režimu ekvalizéru Eq1, který je určen pro FILMY.
MUSIC	Stisknutím přepnete do režimu ekvalizéru Eq2, který je určen pro HUDBU.
NEWS	Stisknutím přepnete do režimu ekvalizéru Eq3, který je určen pro ZPRÁVY.
	Stisknutím dočasně pozastavíte přehrávání. Dalším stisknutím přehrávání obnovíte. Podržetím tohoto tlačítka po dobu 3 sekund zrušíte připojení pomocí funkce Bluetooth.
	Stisknutím přeskočíte/vrátíte se na další/předchozí stopu.
	Stisknutím dočasně vypnete zvuk. Opětovným stisknutím jej zapnete.
+ -	Stisknutím + zvýšíte hlasitost. Stisknutím - snížíte hlasitost.

**Instalace baterií do dálkového ovladače**

- Otevřete prostor pro baterie posunutím krytu směrem dozadu.
- Vložte nové baterie dle obrázku, přičemž dbejte na správnou polaritu.
- Zavřete prostor pro baterie.

Namířte dálkový ovladač na senzor dálkového ovlá-

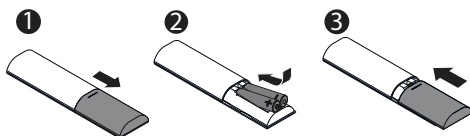

dání na předním panelu. Dálkové ovládání funguje ve vzdálenosti asi 8 metrů od senzoru a v úhlu asi 30 stupňů z levé a pravé strany.

#### **POZNÁMKA:**

Pokud nebudete dálkový ovladač delší dobu používat, vyjměte baterie.

Nekombinujte nové a použité baterie ani různé typy baterií.



Slabé baterie mohou vytéct a vážně poškodit dálkový ovladač.

Buďte ohleduplní k životnímu prostředí a likvidujte baterie v souladu s vládními předpisy.



## **PROPOJENÍ PŘI POUŽITÍ**

### **Připojení subwooferu**



Ujistěte se, že je síťový napájecí kabel pro subwoofer bezpečně připojen ke zdroji napájení. Zapněte soundbar, stiskněte a podržte tlačítko  po dobu 5 sekund. Subwoofer přijímá bezdrátový audio signál ze soundbaru. Pokud na subwooferu bliká červený indikátor, subwoofer hledá bezdrátový signál. Pokud modrý indikátor na subwooferu svítí, znamená to, že došlo k propojení soundbaru a subwooferu.

Jestliže chcete soundbar odpojit, stiskněte a podržte tlačítko [PAIR] na subwooferu nebo stiskněte a podržte tlačítko  po dobu 5 sekund. Po odpojení bude červený indikátor na subwooferu blikat. Pokud stisknete tlačítko [PAIR] na subwooferu nebo znovu stisknete a podržíte tlačítko  na soundbaru po dobu 5 sekund, subwoofer se znovu propojí se soundbarem.

### **VSTUP OPTICKÉHO DIGITÁLNÍHO ZVUKU > *Opt***

Připojte digitální optický audio kabel (není přiložen) k optickému výstupu zdroje zvuku a k optickému vstupu na soundbaru. Stisknutím tlačítka  na dálkovém ovladači přepnete do režimu optického připojení nebo opakovaným stisknutím tlačítka  na hlavní jednotce vyberte režim optického připojení. Pomocí dálkového ovladače na připojeném zařízení se ujistěte, že zvuk je nastaven na PCM nebo na optický zvuk a zařízení je zapnuto. Zvuk z připojeného zdroje zvuku bude nyní přehráván přes reproduktory.

### **HDMI ARC (CEC) > *ARC***



Připojte audio kabel ARC (není přiložen) k výstupu ARC zdroje zvuku a ke vstupu ARC na soundbaru. Stisknutím tlačítka  na dálkovém ovladači přepnete do režimu ARC nebo opakovaným stisknutím tlačítka  na hlavní jednotce vyberte režim ARC. Pomocí dálkového ovladače na připojeném zařízení se ujistěte, že je zvuk nastaven na ARC nebo HDMI a že je zařízení zapnuto. Zvuk z připojeného zdroje zvuku bude nyní přehráván přes reproduktory. HDMI CEC – tato funkce umožňuje ovládat zařízení podporující funkci CEC, která jsou připojena kabelem HDMI, pomocí dálkového ovladače televizoru.

### **PŘIPOJENÍ BLUETOOTH > *bt***

Stisknutím tlačítka STANDBY na dálkovém ovladači zapněte soundbar, poté stisknutím tlačítka  na dálkovém ovladači přepnete na režim Bluetooth. Na displeji se zobrazí slovo *no bt* přičemž soundbar čeká na signál Bluetooth. Pomocí svého smartphonu vyhledejte signál Bluetooth ze soundbaru – v seznamu vyberte „**GOG TAS950WSB**“. Pokud se objeví výzva k zadání hesla, zadejte 0000. Soundbar se synchronizuje a bude přehrávat skladby z vašeho mobilního telefonu, zatímco na displeji se zobrazí slovo „bt“ a ozve se pípnutí, což znamená, že došlo k úspěšnému propojení. Připojení pomocí funkce Bluetooth zrušíte na svém smartphonu.

**POZNÁMKA:** K soundbaru nepřipojujte přes Bluetooth televizor, protože v tom případě dochází ke zpoždění zvuku

### **REŽIM USB > *Usb***

Zapojte paměťové zařízení USB s hudebními stopami MP3 do zdíčky označené „USB“ na soundbaru. Stiskněte tlačítko  dokud se soundbar nepřepne do režimu USB. Soundbar začne automaticky přehrávat skladbu MP3 z připojeného USB disku. Pokud se přehrávání nespustí automaticky, stiskněte tlačítko  .

### **LINE IN > *Line***

Pro zapnutí soundbaru stiskněte tlačítko  dokud se soundbar nepřepne do režimu linkového vstupu. Pro přímé připojení smartphonu, tabletu a dalších hudebních zařízení použijte propojovací linkový kabel (3,5 mm) nebo kabel RCA (3,5 mm).

**TECHNICKÉ SPECIFIKACE**

Příkon soundbaru	AC ~ 100-240 V, 50/60 Hz
Příkon subwooferu	AC ~ 100-240 V, 50/60 Hz
Výkon soundbaru	2 x 30 W
Výkon subwooferu	80 W
Kanály	2.1 (wireless subwoofer)
Kmitočtový rozsah	60 Hz - 20 kHz
Verze Bluetooth	5.3
Provozní kmitočet Bluetooth	2402 MHz - 2480 MHz
Maximální výkon Bluetooth	≤13 dBm
Rozměry soundbaru	920 x 63 x 80 mm
Rozměry subwooferu	200 x 293 x 225 mm

**ZMĚNA TECHNICKÉ SPECIFIKACE VÝROBKU VYHRAZENA VÝROBCEM.****ŘEŠENÍ PROBLÉMŮ**

Problém	Možné příčiny/opatření	Řešení
Není napájení	<ul style="list-style-type: none"> <li>Zařízení není připojeno k napájení nebo napájecí kabel není správně připojen k zásuvce.</li> </ul>	<ul style="list-style-type: none"> <li>Ujistěte se, že je zařízení připojeno k napájení. Zkuste zapojit kabel do jiné zásuvky.</li> </ul>
Žádný nebo zkreslený zvuk	<ul style="list-style-type: none"> <li>Zvukové kabely nejsou správně připojeny.</li> <li>Hlasitost je nastavena na minimální úroveň.</li> <li>Zvuk je vypnutý</li> </ul>	<ul style="list-style-type: none"> <li>Zkontrolujte, zda jsou zvukové kabely správně připojeny v příslušných vstupech.</li> <li>Zvyšte hlasitost.</li> <li>Stisknutím tlačítka MUTE na dálkovém ovladači zapněte zvuk.</li> <li>Stiskněte tlačítko Play/Pause (Přehrát/Pauza).</li> </ul>
Infračervený dálkový ovladač správně nefunguje.	<ul style="list-style-type: none"> <li>Zkontrolujte, zda jsou vloženy baterie a zda jsou správně orientovány.</li> <li>Vložené baterie jsou vybité a je třeba je vyměnit.</li> <li>Senzor dálkového ovládání je blokován nebo dálkový ovladač není namířen na senzor dálkového ovládání.</li> <li>Dálkové ovládání je mimo provozní dosah.</li> <li>Zařízení je vypnuto.</li> </ul>	<ul style="list-style-type: none"> <li>Vložte 2 baterie AAA / 1,5 V.</li> <li>Vyměňte baterie za nové.</li> <li>Odstraňte všechny překážky a ujistěte se, že je dálkový ovladač namířen na senzor dálkového ovládání.</li> <li>Ujistěte se, že se dálkový ovladač nachází v provozním dosahu.</li> <li>Vypněte zařízení a odpojte jej od síťové zásuvky. Poté zařízení znovu zapněte.</li> </ul>

Informace o výrobku a servisní síti najdete na internetové adrese [www.gogen.cz](http://www.gogen.cz)



**VAROVÁNÍ: NEVYSTAVUJTE SPOTŘEBIČ DEŠTI NEBO VLHKOSTI ABYSTE PŘEDEŠLI VZNIKU POŽÁRU NEBO ÚRAZU ELEKTRICKÝM PROUDEM. VŽDY SPOTŘEBIČ VYPNĚTE ZE ZÁSUVKY, KDYŽ JEJ NEPOUŽÍVÁTE NEBO PŘED OPRAVOU. V PŘÍSTROJI NEJSOU ŽÁDNÉ ČÁSTI OPRAVITELNÉ SPOTŘEBITELEM. VŽDY SE OBRACEJTE NA KVALIFIKOVANÝ AUTORIZOVANÝ SERVIS. PŘÍSTROJ JE POD NEBEZPEČNÝM NAPĚTÍM.**



**NEBEZPEČÍ UDUŠENÍ. PE SÁČEK ODKLÁDEJTE MIMO DOSAH DĚTÍ. SÁČEK NENÍ NA HRANÍ. NEPOUŽÍVEJTE TENTO SÁČEK V KOLÉBKÁCH, POSTÝLKÁCH, KOČÁRCÍCH NEBO DĚTSKÝCH OHRÁDKÁCH.**

**Likvidace starých elektrických a elektronických zařízení (Vztahuje se na Evropskou unii a**

**evropské země se systémy odděleného sběru)**



Tento symbol umístěný na výrobku nebo jeho balení upozorňuje, že by s výrobkem po ukončení jeho životnosti nemělo být nakládáno jako s běžným odpadem z domácnosti. Je nutné ho odvézt do sběrného místa pro recyklaci elektrického a elektronického zařízení. Zajištěním správné likvidace tohoto výrobku pomůžete zabránit případným negativním dopadům na životní prostředí a lidské zdraví, které by jinak byly způsobeny nevhodnou likvidací výrobku. Recyklováním materiálů, z nichž je vyroben, pomůžete ochránit přírodní zdroje. Podrobnější informace o recyklaci tohoto výrobku zjistíte u příslušného místního obecního úřadu, podniku pro likvidaci domovních odpadů nebo v obchodě, kde jste výrobek zakoupili. Tímto ETA a.s. prohlašuje, že typ rádiového zařízení TAS950WSB je v souladu se směrnicí 2014/53/EU. Úplně znění EU prohlášení o shodě je k dispozici na této internetové adrese: [http://www.gogen.cz/declaration\\_of\\_conformity](http://www.gogen.cz/declaration_of_conformity)

Ďakujeme, že ste si zakúpili náš výrobok. Prečítajte si prosím tento návod na obsluhu, aby ste vedeli, ako správne zariadenie používať. Po prečítaní návodu na obsluhu ho uložte na bezpečné miesto pre budúce použitie.

## BALENIE OBSAHUJE

Soundbar, bezdrôtový subwoofer, 2x napájací kábel, diaľkové ovládanie, RCA kábel 3,5 mm, 2x elektrická zástrčka, 2x skrutka a návod na obsluhu

## DÔLEŽITÉ BEZPEČNOSTNÉ POKYNY

- Tento výrobok bol navrhnutý a vyrobený tak, aby spĺňoval prísne normy kvality a bezpečnosti.
- Existujú však niektoré prevádzkové opatrenia, ktorá by ste mali poznať.
- Dbajte na všetky varovania a dodržiavajte všetky pokyny.
- Nepoužívajte tento soundbar v blízkosti vody.
- Zariadenie čistíte iba suchou handričkou. Pred čistením odpojte napájací kábel.
- Neblokujte ventilačné otvory. Výrobok inštalujte v súlade s pokynmi výrobcu.
- Neinštalujte ho v blízkosti zdrojov tepla, ako sú radiátory, tepelné výmenníky, kachle alebo iné zariadenia (vrátane zosilňovačov), ktoré produkujú teplo.
- Používajte iba doplnky/príslušenstvo určené výrobcom.
- Chráňte napájací kábel, aby sa po ňom nešliapalo alebo nedošlo k jeho privretiu, najmä blízko zástrčiek, zásuviek a v mieste, kde vychádzajú zo soundbaru.
- Ak nebude prístroj dlhšiu dobu v prevádzke alebo je búrka, odpojte napájací kábel zo zdroja napájania.
- Všetky opravy zverte kvalifikovaným servisným technikom. Servis je nutný v prípade, že bol soundbar poškodený, napr. ak dôjde k poškodeniu napájacieho kábla alebo zástrčky, pokiaľ sa do soundbaru dostane tekutina alebo cudzie predmety, bol vystavený dažďu alebo vlhkosti, nefunguje normálne alebo došlo k jeho pádu.

## VAROVANIE A BEZPEČNOSTNÉ OPATRENIE

- Aby ste znížili riziko úrazu elektrickým prúdom, neodstraňujte kryt (ani zadný kryt). Vnútri nie sú žiadne súčasti určené na opravu užívateľom.
- Nevystavujte soundbar kvapkajúcej ani tečúcej kvapaline. Na soundbar nekladte predmety naplnené tekutinami (napríklad vázy).
- Sieťová zástrčka sa používa ako odpojovacie zariadenie. Musí preto zostať ľahko dostupná a počas zamýšľaného použitia by nemala byť blokováná. Ak chcete soundbar úplne odpojiť od napájacej siete, hlavná zástrčka výrobku musí byť odpojená zo sieťovej zásuvky.
- Používanie soundbaru v blízkosti žiarivkového osvetlenia môže spôsobiť rušenie diaľkového ovládača. Pokiaľ sa soundbar chová nepredvídateľne, presuňte ho ďalej od žiarivkového osvetlenia.

**UPOZORNENIE:** Batérie nevystavujte nadmernému teplu, ako je slnečné žiarenie, oheň a pod.

**POZOR:** Pri nesprávnej výmene batérií hrozí nebezpečenstvo explózie. Vymieňajte ich len za rovnaký alebo ekvivalentný typ.



Symbol blesku má upozorniť užívateľa na prítomnosť nebezpečného napätia pod krytom výrobku, pričom dotyk vnútorných súčastí môže mať za následok úraz elektrickým prúdom.



Symbol výkričníka má upozorniť používateľa na prítomnosť dôležitých prevádzkových pokynov.

## MONTÁŽ SOUNDBAR NA STENU

Aby ste predišli zraneniam, dôrazne odporúčame inštalovať soundbar na stenu podľa nasledujúcich pokynov na montáž:

1. Vyrývajte do steny dva otvory (s priemerom asi 6 mm), pričom dodržte vzdialenosť medzi otvormi 854 mm podľa soundbaru – viď nákres na obrázku vpravo. Do oboch vyrývaných otvorov vložte dve priložené hmoždinky a potom do nich zasuňte dve priložené skrutky a utiahnite ich, ako je znázornené na obrázku vpravo.

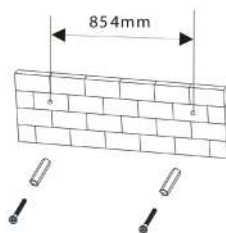

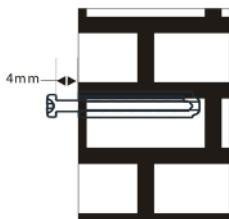

2. Medzi hlavami skrutiek a stenou ponechajte medzeru 4 mm, ako je znázornené na obrázku nižšie.
3. Zostavený soundbar zaveste na skrutky v stene podľa obrázku nižšie.

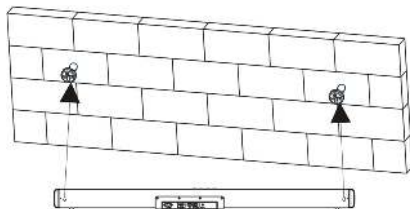

## OVLÁDACIE PRVKY / VSTUPY NA ZARIADENÍ

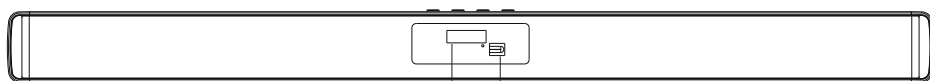

### ČELNÝ PANEL

1. Obrazovka displeja
2. Senzor diaľkového ovládača

1 2

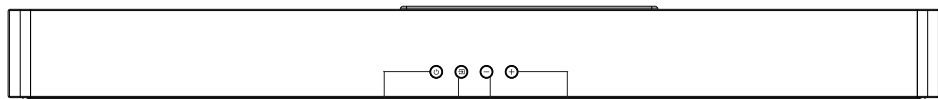

### HORNÝ PANEL

3. Pohotovostné tlačidlo
4. Zdroj
5. Hlasitosť -
6. Hlasitosť +

3 4 5 6

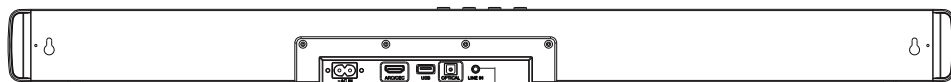

### ZADNÝ PANEL

7. Otvor napájania
8. HDMI (ARC)
9. USB
10. Vstup pre optický dig. zvuk
11. Linkový vstup

7 8 9 10 11

## SUBWOOFER

- 12. Otvor napájania
- 13. Párovanie
- 14. Indikátor

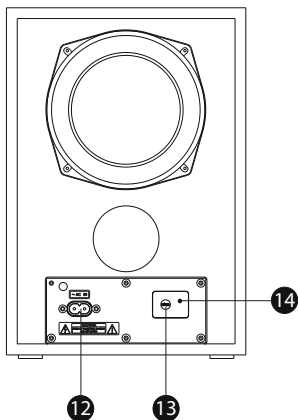

## DIAĽKOVÝ OVLÁDAC

	Stisnutím zapnete prístroj. Opätovným stisnutím ho prepnete do pohotovostného režimu.
	Stisnutím prepnete do režimu BT (Bluetooth).
	Opakovanými stisky môžete prepínať medzi režimami BLUETOOTH, linkového vstupu, USB, optického vstupu alebo ARC.
MOVIE	Stlačením prepnete do režimu ekvalizéra Eq1, ktorý je určený pre FILMY.
MUSIC	Stlačením prepnete do režimu ekvalizéra Eq2, ktorý je určený pre HUDBU.
NEWS	Stlačením prepnete do režimu ekvalizéra Eq3, ktorý je určený pre SPRÁVY.
	Stlačením dočasne pozastavíte prehrávanie. Ďalším stlačením prehrávanie obnovíte. Podržaním tohto tlačidla po dobu 3 sekúnd zrušíte pripojenie pomocou funkcie Bluetooth.
	Stlačením preskočíte/vrátite sa na ďalšiu/predchádzajúcu stopu.
	Stlačením dočasne vypnete zvuk. Opätovným stlačením ho zapnete.
+ -	Stlačením + zvýšite hlasitosť. Stlačením - znížite hlasitosť.

## Inštalácia batérií do diaľkového ovládača

- Otvorte priestor pre batérie posunutím krytu smerom dozadu.
- Vložte nové batérie podľa obrázku, pričom dbajte na správnu polaritu.
- Zatvorte priestor pre batérie.

Namierte diaľkový ovládač na senzor diaľkového ovlá-

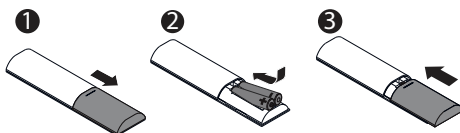

dania na prednom paneli. Diaľkové ovládanie funguje vo vzdialenosti asi 8 metrov od senzora av uhle asi 30 stupňov z ľavej a pravej strany.

#### POZNÁMKA:

Pokiaľ nebudete diaľkový ovládač dlhšiu dobu používať, vyberte batérie.

Nekombinujte nové a použité batérie ani rôzne typy batérií.



Slabé batérie môžu vytiecť a vážne poškodiť diaľkový ovládač.

Buďte ohľaduplní k životnému prostrediu a likvidujte batérie v súlade s vládnyimi predpismi.



## PREPOJENIE PRE POUŽÍVANIE

### Pripojenie subwooferu



Uistite sa, že je sieťový napájací kábel pre subwoofer bezpečne pripojený k zdroju napájania. Zapnite soundbar, stlačte a podržte tlačidlo  po dobu 5 sekúnd. Subwoofer prijíma bezdrôtový audio signál zo soundbaru. Ak na subwooferi bliká červený indikátor, subwoofer hľadá bezdrôtový signál. Ak modrý indikátor na subwooferi svieti, znamená to, že došlo k prepojeniu soundbaru a subwoofera.

Ak chcete soundbar odpojiť, stlačte a podržte tlačidlo [PAIR] na subwooferi alebo stlačte a podržte tlačidlo  po dobu 5 sekúnd. Po odpojení bude červený indikátor na subwooferi blikat'. Ak stlačíte tlačidlo [PAIR] na subwooferi alebo znova stlačíte a podržte tlačidlo  na soundbare po dobu 5 sekúnd, subwoofer sa znovu prepojí so soundbarom.

### VSTUP OPTICKÉHO DIGITÁLNEHO ZVUKU > *Opt*

Pripojte digitálny optický audio kábel (nie je priložený) k optickému výstupu zdroja zvuku ak optickému vstupu na soundbare. Stlačením tlačidla  na diaľkovom ovládači prepnete do režimu optického pripojenia alebo opakovaným stlačením tlačidla  na hlavnej jednotke vyberte režim optického pripojenia. Pomocou diaľkového ovládača na pripojenom zariadení sa uistíte, že zvuk je nastavený na PCM alebo na optický zvuk a zariadenie je zapnuté. Zvuk z pripojeného zdroja zvuku bude teraz prehrávaný cez reproduktory.

### HDMI ARC (CEC) > *ARC*

Pripojte audio kábel ARC (nie je priložený) k výstupu ARC zdroja zvuku a k vstupu ARC na soundbare. Stlačením tlačidla  na diaľkovom ovládači prepnete do režimu ARC alebo opakovaným stlačením tlačidla  na hlavnej jednotke vyberte režim ARC. Pomocou diaľkového ovládača na pripojenom zariadení sa uistíte, že je zvuk nastavený na ARC alebo HDMI a že je zariadenie zapnuté. Zvuk z pripojeného zdroja zvuku bude teraz prehrávaný cez reproduktory.



HDMI CEC – táto funkcia umožňuje ovládať zariadenia podporujúce funkciu CEC, ktoré sú pripojené kábлом HDMI, pomocou diaľkového ovládača televízora.

### PRIPOJENIE BLUETOOTH > *bt*

Stlačením tlačidla STANDBY na diaľkovom ovládači zapnite soundbar, potom stlačením tlačidla  na diaľkovom ovládači prepnete na režim Bluetooth. Na displeji sa zobrazí slovo *na bt* pričom soundbar čaká na signál Bluetooth. Pomocou svojho smartphonu vyhľadajte signál Bluetooth zo soundbaru – v zozname vyberte „GOG TAS950WSB“. Ak sa objaví výzva na zadanie hesla, zadajte 0000. Soundbar sa synchronizuje a bude prehrávať skladby z vášho mobilného telefónu, zatiaľ čo na displeji sa zobrazí slovo „bt“ a ozve sa pípnutie, čo znamená, že došlo k úspešnému prepojeniu. Pripojenie pomocou funkcie Bluetooth zrušíte na svojom smartfóne.

**POZNÁMKA:** K soundbaru nepripájajte cez Bluetooth televízor, pretože v tom prípade dochádza k oneskoreniu zvuku.

### REŽIM USB > *usb*

Zapojte pamäťové zariadenie USB s hudobnými stopami MP3 do otvoru označenom „USB“ na soundbare. Stlačte tlačidlo , kým sa soundbar neprepne do režimu USB. Soundbar začne automaticky prehrávať skladbu MP3 z pripojeného USB disku. Ak sa prehrávanie nespustí automaticky, stlačte tlačidlo .

### LINKOVÝ VSTUP > *LINE*

Po zapnutí soundbaru stlačte tlačidlo , kým sa soundbar neprepne do režimu linkového vstupu. Na priame pripojenie smartfónu, tabletu a ďalších hudobných zariadení použite prepojovací linkový kábel (3,5 mm) alebo kábel RCA (3,5 mm).

## TECHNICKÉ ŠPECIFIKÁCIE

Příkon soundbaru	AC ~ 100-240 V, 50/60 Hz
Příkon subwooferu	AC ~ 100-240 V, 50/60 Hz
Výkon soundbaru	2 x 30 W
Výkon subwooferu	80 W
Kanály	2.1 (wireless subwoofer)
Kmitočtový rozsah	60 Hz - 20 kHz
Verze Bluetooth	5.3
Provozní kmitočet Bluetooth	2402 MHz - 2480 MHz
Maximální výkon Bluetooth	≤13 dBm
Rozměry soundbaru	920 x 63 x 80 mm
Rozměry subwooferu	200 x 293 x 225 mm

**VÝROBCA SI VYHRADZUJE PRÁVO NA ZMENU TECHNICKÉJ ŠPECIFIKÁCIE VÝROBKU.**

## RIEŠENIE PROBLÉMOV

Problém	Možné príčiny/opatrení	Řešení
Není napájení	<ul style="list-style-type: none"> <li>Zařízení není připojeno k napájení nebo napájecí kabel není správně připojen k zásuvce.</li> </ul>	<ul style="list-style-type: none"> <li>Ujistěte se, že je zařízení připojeno k napájení. Zkuste zapojit kabel do jiné zásuvky.</li> </ul>
Žádný nebo zkreslený zvuk	<ul style="list-style-type: none"> <li>Zvukové kabely nejsou správně připojeny.</li> <li>Hlasitost je nastavena na minimální úroveň.</li> <li>Zvuk je vypnutý</li> </ul>	<ul style="list-style-type: none"> <li>Zkontrolujte, zda jsou zvukové kabely správně připojeny v příslušných vstupech.</li> <li>Zvyšte hlasitost.</li> <li>Stisknutím tlačítka MUTE na dálkovém ovladači zapněte zvuk.</li> <li>Stiskněte tlačítko Play/Pause (Přehrát/ Pauza).</li> </ul>
Infračervený dálkový ovladač správně nefunguje.	<ul style="list-style-type: none"> <li>Zkontrolujte, zda jsou vloženy baterie a zda jsou správně orientovány.</li> <li>Vložené baterie jsou vybité a je třeba je vyměnit.</li> <li>Senzor dálkového ovládání je blokován nebo dálkový ovladač není namířen na senzor dálkového ovládání.</li> <li>Dálkové ovládání je mimo provozní dosah.</li> <li>Zařízení je vypnuto.</li> </ul>	<ul style="list-style-type: none"> <li>Vložte 2 baterie AAA / 1,5 V.</li> <li>Vyměňte baterie za nové.</li> <li>Odstraňte všechny překážky a ujistěte se, že je dálkový ovladač namířen na senzor dálkového ovládání.</li> <li>Ujistěte se, že se dálkový ovladač nachází v provozním dosahu.</li> <li>Vypněte zařízení a odpojte jej od síťové zásuvky. Poté zařízení znovu zapněte.</li> </ul>

Informácie o výrobku a servisnej sieti nájdete na internetovej adrese [www.gogen.sk](http://www.gogen.sk)



**VAROVANIE: NEVYSTAVUJTE SPOTREBIČ DAŽĎU ALEBO VLHKOSTI, ABY STE PREDIŠLI VZNIKU POŽIARU ALEBO ÚRAZU ELEKTRICKÝM PRÚDOM. PRED OPRAVOU ALEBO VŽDY, KEĎ SPOTREBIČ NEPOUŽÍVATE, VYPNITE HO ZO ZÁSUVKY. V PRÍSTROJI NIESÚ ŽIADNE ČASTI OPRAVITELNÉ SPOTREBITEĽOM. VŽDY SA OBRACAJTE NA KVALIFIKOVANÝ AUTORIZOVANÝ SERVIS. SPOTREBIČ JE POD NEBEZPEČNÝM NAPÄTÍM.**



**NEBEZPEČENSTVO UDUSENIA. PE VRECKO ODKLADAJTE MIMO DOSAHU DETÍ. VRECKO NIE JE NA HRANIE. NEPOUŽÍVAJTE TOTO VREČÚŠKO V KOLÍSKACH, POS-TIELKACH, KOČÍKACH ALEBO DETSKÝCH OHRÁDKACH**

**Likvidácia starých elektrických a elektronických zariadení (Vzťahuje sa na Európsku úniu a európske krajiny so systémami oddeleného zberu)** Tento symbol na výrobku alebo obale znamená, že s výrobkom po ukončení jeho ži-



votnosti nemôže byť nakladané ako s bežným odpadom z domácnosti. Musí sa odovzdať do príslušnej zberne na recykláciu elektrických a elektronických zariadení. Zarúčením správnej likvidácie tohto výrobku pomôžete pri predchádzaní potenciálnych negatívnych dopadov na životné prostredie a na zdravie človeka, ktoré by mohli byť zapríčinené nevhodným zaobchádzaním s odpadmi z tohto výrobku. Recyklovaním materiálov pomôžete zachovať prírodné zdroje. Podrobnejšie informácie o recyklácii tohto výrobku vám na požiadanie poskytnie miestny úrad, služba likvidácie komunálneho odpadu alebo predajňa, v ktorej ste si tento výrobok zakúpili.

Týmto ETA a.s. prehlasuje, že typ rádiového zariadenia TAS950WSB je v súlade so smernicou 2014/53/EU. Úplné znenie prehlásenia o zhode EÚ je k dispozícii na tejto internetovej adrese:

[http://www.gogen.cz/declaration\\_of\\_conformity](http://www.gogen.cz/declaration_of_conformity)

Dziękujemy za zakup naszego produktu. Proszę uważnie przeczytać niniejszą instrukcję obsługi, aby wiedzieć, jak poprawnie używać to urządzenie. Po jej przeczytaniu umieść ją w bezpiecznym miejscu, aby można było wrócić do niej w przyszłości.

## W OPAKOWANIU ZNAJDUJĄ SIĘ

Soundbar, bezprzewodowy subwoofer, 2x kabel zasilający AC, pilot, 3,5 mm przejściówka RCA, 2x gniazdko, 2x śruba, instrukcja obsługi

## WAŻNE INSTRUKCJE BEZPIECZEŃSTWA

- Ten produkt został zaprojektowany i wyprodukowany mając na względzie najwyższe standardy jakości i bezpieczeństwa.
- Niemniej jednak, są pewne środki ostrożności, których należy przestrzegać podczas użytkowania urządzenia.
- Przestrzegaj wszystkich ostrzeżeń i zaleceń zawartych w niniejszej instrukcji.
- Nie używaj soundbara w pobliżu źródeł wody.
- Czyść urządzenie wyłącznie za pomocą suchej ściereki. Odłącz je od źródła zasilania przed rozpoczęciem czyszczenia.
- Nie zatykaj żadnych otworów wentylacyjnych. Instaluj urządzenie zgodnie z instrukcjami.
- Nie umieszczaj w pobliżu urządzenia żadnych źródeł ciepła, takich jak chłodnice, kaloryfery, grzejniki ani żadne inne urządzenia, które wytwarzają ciepło (włączając w to wzmacniacze).
- Używaj wyłącznie dodatków i akcesoriów wskazanych przez producenta.
- Chroń kabel zasilający przed potencjalnym nadepnięciem lub przytrzaśnięciem, w szczególności w pobliżu wtyczki oraz miejsca, w którym kabel podłączony jest do soundbara.
- Odłącz kabel od źródła zasilania, kiedy urządzenie nie jest używane przez dłuższy czas oraz w czasie burzy.
- Serwisuj urządzenie wyłącznie za pośrednictwem wykwalifikowanego personelu. Serwis jest wymagany, kiedy soundbar został uszkodzony w jakikolwiek sposób, np. kiedy kabel zasilający lub wtyczka została uszkodzona, na urządzenie został wylany płyn bądź upuszczony inny obiekt, zostało ono wystawione na działanie deszczu lub wilgotnego powietrza, nie działa w prawidłowy sposób lub zostało upuszczone.

## OSTRZEŻENIA I UWAGI

- Aby zminimalizować ryzyko porażenia prądem, nie rozmontowuj samodzielnie obudowy urządzenia. W środku znajdują się części, które nie mogą być serwisowane przez użytkownika.
- Unikaj zalania soundbara skapującymi lub wylewającymi się płynami. Nie umieszczaj w pobliżu urządzenia ani na nim obiektów wypełnionych płynami (np. wazonów).
- Gniazdko, za pośrednictwem soundbar podłączony jest do zasilania powinno być łatwo dostępne i nie powinno być zasłonięte. Aby całkowicie odłączyć urządzenie od źródła zasilania główna wtyczka powinna być całkowicie wyciągnięta z gniazdka.
- Używanie soundbara w pobliżu źródeł światła fluorescencyjnego może zakłócić działanie pilota. Jeśli soundbar zaczyna działać niezgodnie z poleceniami użytkownika, odsuń go od źródeł światła fluorescencyjnego

**UWAGA:** Baterie nie powinny być wystawione na działanie silnych źródeł ciepła, takich jak światło słoneczne, ogień itp.

**OSTRZEŻENIE:** Niebezpieczeństwo wybuchu baterii, jeśli zostanie ona niepoprawnie wymieniona. Używaj wyłącznie baterii tego samego typu co przed wymianą.



Symbol pioruna ostrzega użytkownika przed niebezpiecznym napięciem wewnątrz obudowy. Dotykание części znajdujących się wewnątrz urządzenia wiąże się z ryzykiem porażenia prądem.



Symbol wykrzyknika informuje użytkownika o ważnej instrukcji

## MONTOWANIE SOUNDBARA NA ŚCIANIE

Aby zapobiec urazom, zalecamy montowanie urządzenia na ścianie zgodnie z poniższymi instrukcjami:

1. Wywierć dwie dziury (o średnicy około 6 mm) w ścianie w odległości 854 mm od siebie w sposób, jaki został pokazany na ilustracji na prawo od tekstu. Umieść dwie zaślepki w obu wywierconych dziurach, a następnie mocno wkręć w nie dwie śruby, które znajdują się w opakowaniu w sposób pokazany na ilustracji.

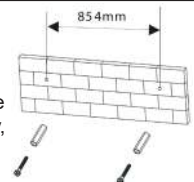

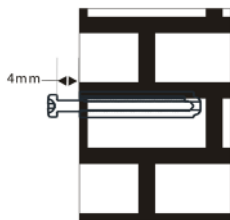

2. Pamiętaj, aby zachować 4 mm odstęp pomiędzy główką śrubki a ścianą, tak jak na poniższej ilustracji.

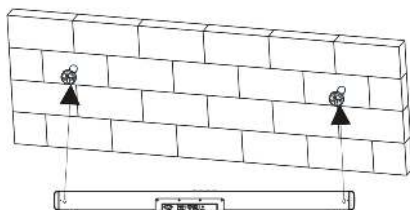

3. Zawiesz znajdujący się w opakowaniu soundbar na przykręconych do ściany śrubach w sposób pokazany na poniższej ilustracji.

## PRZYCISKI I WEJŚCIA NA OBUDOWIE

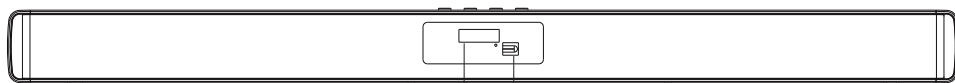

### PRZEDNI PANEL

1. Ekran wyświetlacza
2. Czujnik do pilota

1 2

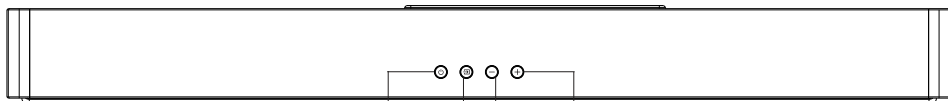

### GÓRNY PANEL

3. Włącznik
4. Źródło
5. Głośność -
6. Głośność +

3 4 5 6

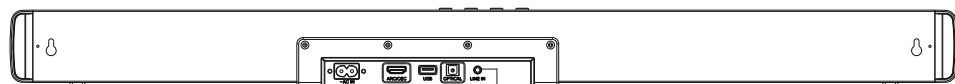

### TYLNY PANEL

7. Wejście AC
8. HDMI (ARC)
9. USB
10. Optical Digital Audio Input
11. LINE IN

7 8 9 10 11

**SUBWOOFER**

- 12. Wejście AC
- 13. Czujnik parowania
- 14. Wskaźnik

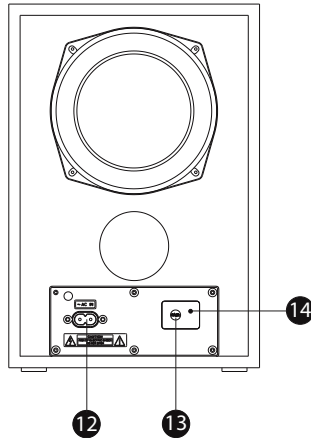
**PILOT**

	Naciśnij aby włączyć urządzenie. Naciśnij ponownie, aby urządzenie przeszło w stan wstrzymania.
	Naciśnij aby przejść w tryb Bluetooth.
	Naciskaj aby przełączać pomiędzy trybami: BLUETOOTH, WEJŚCIE LINIOWE, USB, WEJŚCIE OPTYCZNE oraz ARC.
MOVIE	Naciśnij aby włączyć tryb korektora dźwięku Eq1 (FILM).
MUSIC	Naciśnij aby włączyć tryb korektora dźwięku Eq2 (MUZYKA).
NEWS	Naciśnij aby włączyć tryb korektora dźwięku Eq3 (WIADOMOŚCI).
	Naciśnij aby przerwać odtwarzanie, naciśnij ponownie aby je wznowić. Przytrzymaj przez 3 sekundy, aby rozłączyć Bluetooth.
	Naciśnij, aby przewinąć / powrócić do poprzedniej / następnej ścieżki.
	Naciśnij, aby wyłączyć dźwięk, naciśnij ponownie, aby włączyć dźwięk.
+ -	Naciśnij + aby podgłośnić. Naciśnij - aby ściszyć.

**Wkładanie baterii do pilota**

- Otwórz komorę na baterie, zdejmując z niej pokrywę w sposób pokazany na ilustracji.
  - Włóż nowe baterie do komory. Zwróć uwagę na poprawną polaryzację baterii (porównaj z symbolami w komorze).
  - Zamknij komorę na baterie).
- S skieruj pilota na czujnik znajdujący się na przednim

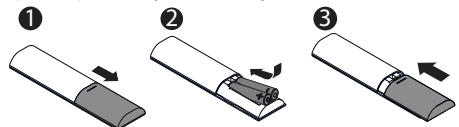

panelu. Zasięg pilota wynosi około 8 metrów pod kątem około 30 stopni z lewej i prawej strony.

#### **UWAGA:**

Wyjmij baterie z pilota, jeśli nie zamierzasz używać go przez dłuższy czas.

Nie mieszaj ze sobą nowych i używanych baterii, ani różnych typów baterii.



Słabe baterie mogą przeciekać i poważnie uszkodzić pilota.

Dbaj o środowisko i utylizuj baterie zgodnie z zaleceniami rządowymi w twoim kraju.

## **ŁĄCZENIE Z INNYMI URZĄDZENIAMI**

### **Łączenie z subwooferem**

Upewnij się, że kabel zasilania AC subwoofera jest bezpiecznie podłączony do źródła zasilania. Włącz soundbar, naciśnij przycisk  i przytrzymaj go przez 5 sekund, aby subwoofer mógł odebrać bezprzewodowy sygnał audio z soundbara. Jeśli na subwooferze świeci się czerwona kontrolka, oznacza to, że parowanie trwa, zapalenie się niebieskiej kontrolki oznacza, że parowanie zakończyło się sukcesem.

Naciśnij i przytrzymaj przycisk [ PAIR ] na subwooferze lub naciśnij i przytrzymaj przez 5 sekund przycisk  na soundbarze, aby rozłączyć się z soundbarem. Po rozłączeniu na obudowie subwoofera zaświeci się czerwona kontrolka. Naciśnij ponownie przycisk [PAIR] na subwooferze lub naciśnij i przytrzymaj przez 5 sekund przycisk  na soundbarze, aby ponownie się połączyć.

### **Cyfrowe wejście optyczne > OPT**

Podłącz cyfrowy kabel optyczny audio (nie jest dołączony) do wejścia optycznego na źródle dźwięku oraz na soundbarze. Naciskaj przycisk  na pilocie do momentu, w którym urządzenie przejdzie w tryb WEJŚCIE OPTYCZNE.

Upewnij się, że urządzenie, z którym chcesz połączyć soundbar jest w trybie PCM lub optycznym i jest włączone. Po udanym sparowaniu dźwięk z urządzenia będzie odtwarzany na głośnikach.

### **HDMI ARC (CEC) > ARC**



Podłącz kabel audio ARC (nie jest dołączony) do wejścia ARC na urządzeniu będącym źródłem dźwięku oraz do wejścia ARC na soundbarze. Naciskaj na pilocie lub soundbarze przycisk  do momentu, w którym urządzenie przejdzie w tryb ARC. Upewnij się, że urządzenie, z którym chcesz połączyć soundbar jest w trybie ARC lub HDMI Audio i jest włączone. Po udanym sparowaniu dźwięk z urządzenia będzie odtwarzany na głośnikach. HDMI CEC – funkcja ta umożliwia kontrolę połączonych za pośrednictwem HDMI urządzeń wyposażonych w opcję CEC za pomocą pilota od telewizora.

### **Połączenie Bluetooth > BT**

Naciśnij włącznik na soundbarze lub pilocie, aby włączyć soundbar, następnie naciśnij na pilocie przycisk  aby przejść w tryb Bluetooth. Na wyświetlaczu pojawi się komenda *no bt*. Oznacza ona, że soundbar nie jest połączony z żadnym urządzeniem i szuka sygnału. Włącz tryb Bluetooth w swoim telefonie aby odebrać sygnał Bluetooth z soundbara, wybierz z listy urządzenie o nazwie **GOG TAS950WSB**. Jeśli wymagane będzie podanie hasła, wpisz hasło 0000. Komenda bt na wyświetlaczu soundbara i krótki sygnał dźwiękowy oznaczają, że parowanie zakończyło się sukcesem. Wyłącz funkcję Bluetooth w swoim telefonie, aby przerwać połączenie.

**Uwaga:** Nie łącz soundbara z telewizorem za pośrednictwem Bluetooth ze względu na możliwe wystąpienie opóźnień w przekazie dźwięku.

### **tryb USB > USB**

Włóż dysk USB z zapisanymi na nim plikami dźwiękowymi MPC do wejścia USB na soundbarze. Naciskaj przycisk  do momentu, w którym urządzenie przejdzie w tryb USB. Soundbar automatycznie rozpocznie odtwarzanie plików MP3 zapisanych na podłączonym dysku USB. Jeśli odtwarzanie nie rozpocznie się automatycznie, naciśnij przycisk .

### **LINE IN > LINE**

Po włączeniu soundbara naciskaj przycisk  do momentu, w którym urządzenie przejdzie w tryb Line In. Użyj kabla Line In (3,5mm) lub kabla RCA (3,5mm), aby bezpośrednio połączyć się ze smartfonem, tabletem lub innym nośnikiem muzyki.

## SPECYFIKACJA

Wejście zasilania soundbara	AC ~ 100-240 V, 50/60 Hz
Wejście zasilania subwoofera	AC ~ 100-240 V, 50/60 Hz
Moc wyjściowa soundbara	2 x 30 W
Moc wyjściowa subwoofera	80 W
Kanał	2.1 (wireless subwoofer)
Pasma przenoszenia	60 Hz - 20 kHz
Wersja Bluetooth	5.3
Częstotliwość pracy BT	2402 MHz - 2480 MHz
Maks. Moc wyjściowa BT	≤13 dBm
Wymiary soundbara	920 x 63 x 80 mm
Wymiary subwoofera	200 x 293 x 225 mm

ZMIANA SPECYFIKACJI TECHNICZNEJ PRODUKTU ZASTRZEŻONA PRZEZ PRODUCENTA.

## ROZWIĄZYWANIE PROBLEMÓW

Problem	Możliwe przyczyny	Rozwiązanie
Brak mocy	<ul style="list-style-type: none"> <li>Urządzenie nie jest podłączone do źródła zasilania bądź jest podłączone w niewłaściwy sposób.</li> </ul>	<ul style="list-style-type: none"> <li>Upewnij się że urządzenie jest podłączone do źródła zasilania. Spróbuj podłączyć kabel do innego gniazdka.</li> </ul>
Brak dźwięku bądź dźwięk z zakłóceniami	<ul style="list-style-type: none"> <li>Kabel audio nie jest poprawnie podłączony.</li> <li>Ustawiony jest niski poziom głośności.</li> <li>Dźwięk jest wyłączony.</li> </ul>	<ul style="list-style-type: none"> <li>Upewnij się, że kable są podłączone w odpowiedni sposób do odpowiednich wejść.</li> <li>Zwiększ siłę dźwięku.</li> <li>Naciśnij przycisk MUTE na pilocie aby włączyć dźwięk.</li> <li>Naciśnij przycisk Play/Pauza.</li> </ul>
Pilot nie działa w odpowiedni sposób	<ul style="list-style-type: none"> <li>W pilocie nie ma baterii bądź są one nieprawidłowo włożone.</li> <li>Baterie są rozładowane i trzeba je wymienić.</li> <li>Czujnik na pilocie jest zasłonięty bądź pilot nie jest skierowany w kierunku urządzenia.</li> <li>Pilot znajduje się poza zasięgiem soundbara.</li> <li>Soundbar jest wyłączony.</li> </ul>	<ul style="list-style-type: none"> <li>Zamontuj w pilocie dwie baterie AAA/1.5V.</li> <li>Wymień stare baterie na nowe.</li> <li>Usuń wszystkie przeszkody i upewnij się, że pilot jest skierowany w kierunku urządzenia.</li> <li>Upewnij się, że pilot znajduje się w zasięgu soundbara.</li> <li>Wyłącz soundbar i odłącz go od źródła zasilania. Następnie podłącz go ponownie do źródła zasilania i włącz.</li> </ul>

Więcej informacji dotyczących urządzenia oraz serwisu znajduje się na naszej stronie internetowej [www.gogen.pl](http://www.gogen.pl)



**OSTRZEŻENIE: ABY UNIKAĆ NIEBEZPIECZEŃSTWA POŻARU LUB PORAŻENIA PRĄDEM ELEKTRYCZNYM, NIE WOLNO WYSTAWIAĆ SPRZĘTU NA DZIAŁANIE DESZCZU BĄDŹ WILGOCI. URZĄDZENIE ODBIORCZE ZAWSZE WYŁĄCZYĆ Z GNIAZDKA, KIEDY NIE JEST UŻYWANE LUB PRZED NAPRAWĄ. W URZĄDZENIU NIE MA ŻADNYCH CZĘŚCI, KTÓRE BY MÓGŁ ODBIORCASAMODZIELNIE NAPRAWIAĆ. NAPRAWĘ SPRZĘTU NALEŻY ZLECIĆ ODPOWIEDNIO**

**PRZYTOTOWANEMU SERWISU AUTORYZACYJNEMU. URZĄDZENIE ZNAJDUJE SIĘ POD NIEBEZPIECZNYM NAPIĘCIEM.**



**NIEBEZPIECZEŃSTWO UDUSZENIA. TOREBKĘ Z PE POŁOŻYĆ W MIEJSCU BĘDĄCYM POZA ZASIĘGIEM DZIECI. TOREBKA NIE SŁUŻY DO ZABAWY! TEGO WORKA NIE NALEŻY UŻYWAĆ W KOŁYSKACH, ŁÓŻECZKACH, WÓZKACH LUB KOJCACH DZIECIĘCYCH.**

**Utylizacja zużytego sprzętu (stosowane w krajach Unii Europejskiej i w pozostałych krajach europejskich stosujących systemy zbiórki)**



Ten symbol na produkcie lub jego opakowaniu oznacza, że produkt nie może być traktowany jako odpad komunalny, lecz powinno się go dostarczyć do odpowiedniego punktu zbiórki sprzętu elektrycznego i elektronicznego, w celu recyklingu. Odpowiednie zadysponowanie zużytego produktu zapobiega potencjalnym negatywnym wpływom na środowisko oraz zdrowie ludzi, jakie mogłyby wystąpić w przypadku niewłaściwego zagospodarowania odpadów. Recykling materiałów pomaga chronić środowisko naturalne. W celu uzyskania bardziej szczegółowych informacji na temat recyklingu tego produktu, należy skontaktować się z lokalną jednostką samorządu terytorialnego, ze służbami zagospodarowywania odpadów lub ze sklepem, w którym zakupiony został ten produkt.

**Niniejszym ETA a.s. oświadcza, że sprzęt radiowy typu TAS950WSB spełnia wymagania dyrektywy 2014/53/EU. Pełny tekst deklaracji zgodności jest dostępny pod poniższym adresem internetowym:**

[http://www.gogen.cz/declaration\\_of\\_conformity](http://www.gogen.cz/declaration_of_conformity)

Thank you for buying our product. Please read through these operating instructions, so you will know how to operate your equipment properly. After you finished reading the instructions manual, put it away in a safe place for future reference.

## PACKAGE INCLUDE

Soundbar, Wireless Subwoofer, 2x AC power cord, Remote control, 3.5 mm to RCA Cable, 2x Wall plug and 2x screw, Manual

## IMPORTANT SAFETY INSTRUCTIONS

- This product was designed and manufactured to meet strict quality and safety standards.
- However, there are some operation precautions that you should be aware of.
- Heed all warnings and follow all instructions.
- Do not use this soundbar near water.
- Clean the unit only with dry cloth. Unplug the AC power cord before cleaning.
- Do not block any ventilation openings. Install in accordance with the manufacturer's instructions.
- Do not install near any heat sources such as radiators, heat registers, stoves, or other apparatus (including amplifiers) that produce heat.
- Use only attachments / accessories specified by the manufacturer.
- Protect the power cord from being walked on or pinched, particularly at plugs, convenience receptacles, and the point where they exit the soundbar.
- Remove the AC power cord from the power source when the unit is to be not for a long period of time or during thunderstorms.
- Refer all servicing to qualified service personnel. Servicing is required when the soundbar has been damaged in any way, such as if the power-supply cord or plug is damaged, liquid has been spilled or objects have fallen into the soundbar, it has been exposed to rain or moisture, it does not operate normally, or it has been dropped.

## WARNINGS AND PRECAUTIONS

- To reduce the risk of electric shock, do not remove cover (or back). There are no user-serviceable parts inside.
- Do not expose the soundbar to dripping or splashing liquids. Do not place objects filled with liquids (such as vases) on the soundbar.
- The mains plug is used as the disconnect device. It shall remain readily operable and should not be obstructed during intended use. To completely disconnect the soundbar from supply mains, the main plug of the product shall be disconnected from the mains socket outlet completely.
- Using the soundbar near fluorescent lighting may cause interference with the remote. If the soundbar is behaving erratically, move away from any fluorescent lighting.

**WARNING:** The batteries shall not be exposed to excessive heat such as sunshine, fire or the like.

**CAUTION:** Danger of explosion if battery is incorrectly replaced. Replace only with the same or equivalent type.



The lightning flash is intended to alert the user to the presence of dangerous voltage within the product's enclosure, and touching the internal components may result in a risk of electric shock to persons.



The exclamation mark is intended to alert the user to the presence of important operating instructions.

## MOUNTING SOUNDBAR ON A WALL

To prevent injuries, we strongly recommend mounting the soundbar on a wall following the below installation instructions:

1. Drill the two holes (about 6mm diameter) in the wall and keep the distance between drill holes of the soundbar is 854mm. As shown in the picture on the right. Insert the two plugs supplied into two drilled holes and then insert two screws supplied into two holes and tighten. As shown in the picture on the right.

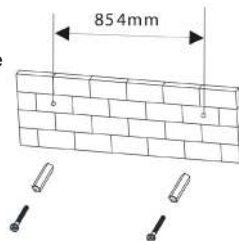

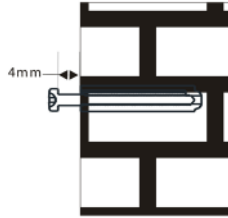

2. Take care to leave 4 mm between the screw heads and wall. As shown in the picture below.

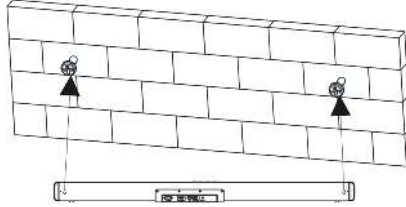

3. Use the assembled soundbar to hang on the setscrews on the wall. As shown in the picture below.

### ON DEVICE CONTROLS / INPUTS

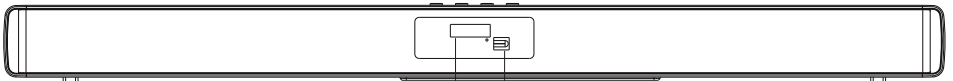

#### FRONT PANEL

1. Display screen
2. Remote sensor

1 2

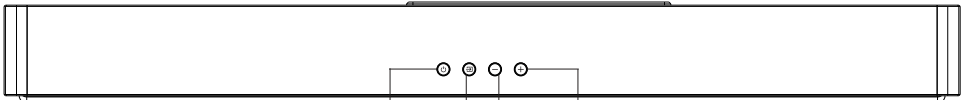

#### TOP PANEL

3. Standby
4. Source
5. Volume-
6. Volume+

3 4 5 6

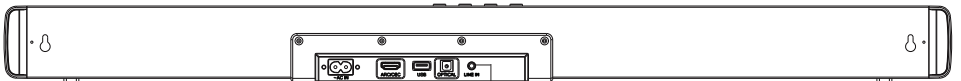

#### REAR PANEL

7. AC in socket
8. HDMI(ARC in)
9. USB
10. Optical Digital Audio Input
11. LINE IN





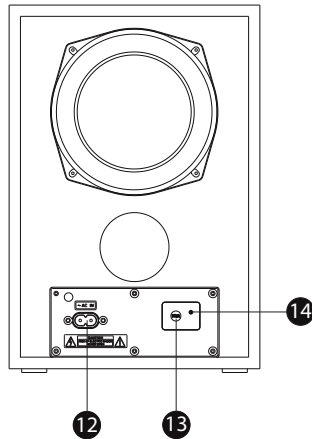

7 8 9 10 11

## SUBWOOFER

- 12. AC in socket
- 13. Pair
- 14. Indicator



## REMOTE CONTROL

	Press to switch on the unit. Press it again to put the unit in standby mode.
	Press to enter the BT(Bluetooth) mode.
	Press repeatedly to switch among in BLUETOOTH, LINE IN, USB, OPTICAL IN or ARC mode.
MOVIE	Press to enter the Eq1 equalizer mode, Eq1 stands for MOVIE.
MUSIC	Press to enter the Eq2 equalizer mode, Eq2 stands for MUSIC.
NEWS	Press to enter the Eq3 equalizer mode, Eq3 stands for NEWS.
	Press to temporarily pause a playback. Press it again to resume the playback. Hold down this button for 3 seconds to disconnect bluetooth.
	Press to skip/return to the next/previous track.
	Press to temporarily switch off the sound. Press it again to switch it on.
	Press + to turn up the volume. Press - to turn down the volume.

## Install the batteries into the remote control

- Open the battery compartment by sliding the cover back.
- Insert the new battery as pictured making you have observed the correct polarity.
- Close the battery compartment.

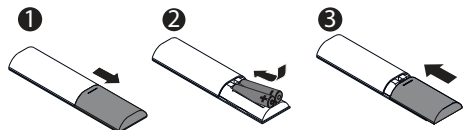

Point the remote control at the remote control sensor on the front panel. The remote control works with in a distance of about 8 meters from the sensor and within an angle of about 30 degrees from the left and right side.

**NOTE:**

Remove the batteries when you don't intend to use the remote control for a long time.

Do not mix new and used batteries, or different types of batteries.



Weak batteries can leak and severely damage the remote control.

Be environmentally friendly and dispose of batteries according to your government regulations.



## USAGE CONNECTION

### Subwoofer connection

Make sure the AC power cord for the subwoofer is connected to a power supply securely. Power on the soundbar, press and hold  button for 5 seconds, the subwoofer can receive the wireless audio signal from the soundbar. When the red indicator flashes on the subwoofer, the subwoofer is in searching wireless signal status, the blue indicator keeps lighting on the subwoofer means the soundbar and subwoofer were connected.



Press and hold [ PAIR ] button on the Subwoofer or press and hold  button for 5 seconds to disconnect with the soundbar and the red indicator on the subwoofer flashing when the subwoofer and soundbar was disconnected, press [PAIR] button on the Subwoofer or press and hold  button on the soundbar for 5 seconds again, the subwoofer will be reconnected with the soundbar.

### OPTICAL digital audio input > *Opt*

Connect the Digital Optical Audio cable (not included) to the optical output on the audio source and to the Optical Input on the soundbar. Press the  button on the remote control to switch to Optical mode or press the  button on the main unit repeatedly to select the Optical mode.

Using the remote control on your connected device, make sure the audio settings are set to PCM or optical Audio and are turned On. Audio from the connected audio source will now be played through the speakers.

### HDMI ARC (CEC) > *ARC*

Connect the ARC Audio cable (not included) to the ARC output on the audio source and to the ARC Input on the soundbar. Press the  button on the remote control to switch to ARC mode or press the  button on the main unit repeatedly to select the ARC mode.



Using the remote control on your connected device, make sure the audio settings are set to ARC or HDMI Audio and are turned on. Audio from the connected audio source will now be played through the speakers. HDMI CEC - This function allows to control the CEC-enabled devices, that are connected through HDMI ports by using the remote control of the TV.

### Bluetooth connection > *bt*

Press STANDBY button on the remote control to power on the soundbar, then press  button on the remote control to switch the bluetooth mode, the word *no bt* will be shown on the display screen, the soundbar is in searching bluetooth signal status. Use your smart phone to search the bluetooth signal of the soundbar, select **GOG TAS950WSB** on your list. Input the password *0000* if need the password prompt, the sound bar will synchronize to play songs on your mobile phone while the word *bt* is shown on the display screen and a beep will be heard means to be connected successfully. Disconnected the bluetooth on the smart phone to switched off the bluetooth connection.

**NOTE:** Do not connect the TV to the soundbar via Bluetooth due to sound delays.

### USB Mode > *Usb*

Insert the USB stick with the MP3 music tracks into the socket marked „USB“ on the soundbar. Press the  button until the soundbar switches to the USB mode. The soundbar will start playing the MP3 track automatically from the connected USB drive. If play does not start automatically, press  button .

### LINE IN > *LINE*

After turning on the soundbar and Press the  button until soundbar switches to the Line in mode. Use the Line in cable (3,5mm) or RCA cable (3,5mm) to direct connect smart phone, tablets, and other music devices.

## SPECIFICATIONS

Soundbar power input	AC ~ 100-240 V, 50/60 Hz
Subwoofer power input	AC ~ 100-240 V, 50/60 Hz
Soundbar output power	2 x 30 W
Subwoofer output power	80 W
Channel	2.1 (wireless subwoofer)
Frequency response	60 Hz - 20 kHz
Bluetooth version	5.3
BT Operation Frequency	2402 MHz - 2480 MHz
Max. BT output power	≤13 dBm
Soundbar dimensions	920 x 63 x 80 mm
Subwoofer dimensions	200 x 293 x 225 mm

**WE RESERVE THE RIGHT TO CHANGE TECHNICAL SPECIFICATIONS.**

## TROUBLE SHOOTING

Problems	Possible causes / measures	Solution
No power	<ul style="list-style-type: none"> <li>The unit is not connected to the power supply or the power cable is not properly connected to the outlet.</li> </ul>	<ul style="list-style-type: none"> <li>Make sure the unit is connected to the power supply. Try connecting the cable to a different outlet.</li> </ul>
No sound or distorted sound	<ul style="list-style-type: none"> <li>The audio cables aren't properly connected.</li> <li>The volume is set to the minimum level</li> <li>The sound is switched off</li> </ul>	<ul style="list-style-type: none"> <li>Confirm that the audio cables are connected properly in the correct inputs.</li> <li>Turn up the Volume.</li> <li>Press MUTE on the remote control to switch on the sound.</li> <li>Press Play/Pause.</li> </ul>
The IR remote control is not functioning properly.	<ul style="list-style-type: none"> <li>Check to make sure that there are batteries inside and that they installed properly.</li> <li>The batteries installed are depleted and in need of replacement.</li> <li>The remote sensor is obstructed or the remote control is not pointed to the remote sensor.</li> <li>The remote control is out of its operating range.</li> <li>The unit is powered off.</li> </ul>	<ul style="list-style-type: none"> <li>Install 2 AAA/1.5V batteries in it.</li> <li>Replace the batteries with new ones.</li> <li>Remove any obstructions and make sure that the remote control is pointed at the remote control sensor.</li> <li>Make sure the remote control is within the operating range.</li> <li>Switch off the unit and disconnect it from the AC outlet. Then power the unit on again</li> </ul>



**WARNING: DO NOT USE THIS PRODUCT NEAR WATER, IN WET AREAS TO AVOID FIRE OR INJURY OF ELECTRIC CURRENT. ALWAYS TURN OFF THE PRODUCT WHEN YOU DON'T USE IT OR BEFORE A REVISION. THERE AREN'T ANY PARTS IN THIS APPLIANCE WHICH ARE REPARABLE BY CONSUMER. ALWAYS APPEAL TO A QUALIFIED AUTHORIZED SERVICE. THE PRODUCT IS UNDER A DANGEROUS TENTION.**



**TO AVOID DANGER OF SUFFOCATION, KEEP THE PLASTIC BAG AWAY FROM BABIES AND CHILDREN. DO NOT USE THIS BAG IN CRIBS, BEDS, CARRIAGES OR PLAYPENS. THIS BAG IS NOT A TOY.**

### Disposal of old Electrical & Electronic Equipment (Applicable in the European Union and other European countries with separate collection systems)



This symbol on the product or on its packaging indicates that this product shall not be treated as household waste. Instead it shall be handed over to the applicable collection point for the recycling of electrical and electronic equipment. By ensuring this product is disposed of correctly, you will help prevent potential negative consequences for the environment and human health, which could otherwise be caused by inappropriate waste handling of this product. The recycling of materials will help

to conserve natural resources. For more detailed information about recycling of this product, please contact your local Civic Office, your household waste disposal service or the shop where you purchased the product. Hereby, ETA a.s. declares that the radio equipment type TAS950WSB is in compliance with Directive 2014/53/EU. The full text of the EU declaration of conformity is available at the following internet address: [http://www.gogen.cz/declaration\\_of\\_conformity](http://www.gogen.cz/declaration_of_conformity)

Köszönjük, hogy megvásárolta termékünket. Kérjük, olvassa el ezt a használati útmutatót, így tudni fogja, hogyan kell megfelelően használni a terméket. Miután befejezte a használati útmutatót elolvasását, tegye biztonságos helyre, hogy későbbi kérdései esetén is megtalálja a segítséget a termék használatához.

## A CSOMAG TARTALMA

Soundbar, Vezeték nélküli mélynyomó, 2x AC tápkábel, Távirányító, 3.5 mm-es RCA kábel, 2x fali csatlakozó és 2x csavar, használati útmutató

## FONTOS BIZTONSÁGI UTASÍTÁSOK

- Ezt a terméket úgy tervezték és gyártották, hogy megfeleljen a szigorú minőségi és biztonsági előírásoknak.
- Emellett van néhány óvintézkedés, amellyel tisztában kell lennie.
- Vegye figyelembe az összes figyelmeztetést, és kövesse az összes utasítást.
- Ne használja a hangprojektort víz közelében.
- A terméket csak száraz törlőronggyal takarítsa. Tisztítás előtt húzza ki a hálózati tápkábelt.
- Ne takarja el a szellőzőnyílásokat. A gyártó utasításainak megfelelően telepítse készüléket.
- Ne telepítse hőforrások, például radiátorok, konvektorok, kályhák, hőszugárzók vagy egyéb hő termelő berendezések (beleértve az erősítőket) közelébe.
- Csak a gyártó által meghatározott kiegészítőket, tartozékokat használja.
- Óvja a tápkábelt attól, hogy rálépjen, becsípdődjön, különösen a csatlakozóknál és a csatlakozóaljzatoknál, és azon a részen, ahol a hangprojektorba csatlakozik.
- Húzza ki a hálózati tápkábelt az áramforrásból, ha a készüléket hosszabb ideig nem használja, vagy ha vihar várható.
- A termék javítását bízza a szakképzett szervízszemélyzetre. Javításra akkor van szükség, ha a soundbar bármilyen módon megsérült (pl. a tápkábelnél vagy a csatlakozónál), ha folyadék ömlött rá, esőnek vagy nedvességnak volt kitéve, ha nem működik megfelelően, vagy ha leejtették.

## FIGYELMEZTETÉSEK ÉS ÓVINTÉZKEDÉSEK

- Az áramütés kockázatának csökkentése érdekében ne távolítsa el a borítást (vagy a hátlapot). A termék belsejében nincsenek felhasználó által javítható alkatrészek.
- Ne tegye a hangprojektort csepegő vagy fröccsenő folyadékok közelébe. Ne helyezzen folyadékkal teli tárgyakat (például vázákat) a hangsugárzóra.
- A hálózati csatlakozó leválasztóként funkcionál. Könnyen használhatóan kell maradnia, és nem szabad akadályozni a rendeltetésszerű használat során. A soundbar teljes hálózatról történő leválasztásához a csatlakozót teljesen ki kell húzni a fali aljzataból.
- A soundbar használata fluoreszkáló világítás közelében interferenciát okozhat a távirányítóban. ha a hangprojektor szabálytalanul működik, kérjük helyezze távolabb a fluoreszkáló világítástól.

**FIGYELMEZTETÉS:** Az elemeket ne tegye ki túlzott hőhatásnak, pl. napsütésnek, tűznek vagy hasonlóknak.

**VIGYÁZAT:** Az akkumulátor helytelen cseréje robbanásveszélyt okozhat. Csak azonos, vagy azzal egyenértékű típusra cserélje ki.



A villámjel célja, hogy figyelmeztesse a felhasználót a termék burkolatán belül lévő veszélyes feszültség jelenlétére. A belső alkatrészek megérintése áramütés veszélyét okozhatja!



A felkiáltójel célja, hogy figyelmeztesse a felhasználót a fontos használati utasításokra.

## A SOUNDBAR FALRA SZERELÉSE

A sérülések elkerülése érdekében erősen javasoljuk, hogy a hangprojektort az alábbi telepítési utasításokat követve szerelje a falra:

1. Fúrjon két, kb. 6 mm átmérőjű lyukat egymástól 854 mm távolságra, vízszintesen, tartva ezzel a soundbar furatai közötti távolságot, a jobb oldali képen látható módon. Helyezze be a tartozékként rendelkezésre álló két tiplit a két fúrt lyukba, majd helyezze be a két csavart, és húzza meg.

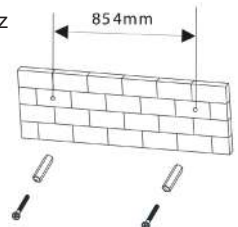

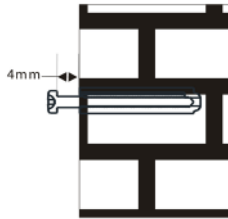

2. Ügyeljen arra, hogy a csavarfejek és a fal között maradjon 4 mm, az alábbi képen látható módon.

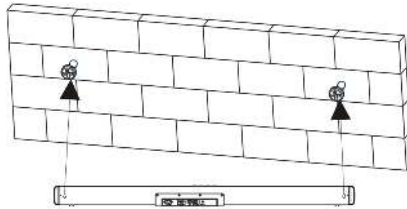

3. Akassza az összeszerelt hangprojektort a falon lévő rögzítőcsavarokra, az alábbi képen látható módon.

## ESZKÖZ KEZELŐFELÜLETE / BEMENETEI

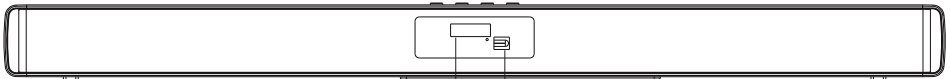

### ELŐLAP

1. Kijelző
2. Jelérzékelő

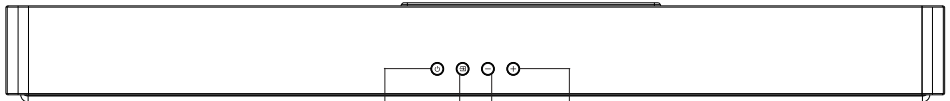

### FELSŐ PANEL

3. Készzenlét
4. Forrás
5. Hangerő -
6. Hangerő +

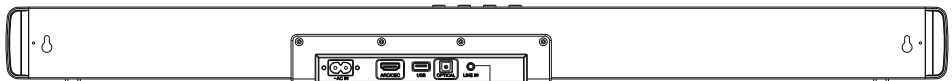

### HÁT LAP

7. AC csatlakozó
8. HDMI(ARC in)
9. USB
10. Optikai digitális audió bemenet
11. LINE IN



**MÉLYNYOMÓ**

- 12. AC csatlakozó
- 13. Pair
- 14. Indikátor

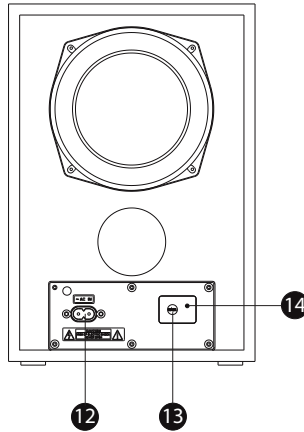
**TÁVIRÁNYÍTÓ**

	Nyomja meg a készülék bekapcsolásához. A készenlétkébe helyezéshez nyomja meg még egyszer.
	Nyomja meg a BT(Bluetooth) mód bekapcsolásához.
	Nyomja meg többször a BLUETOOTH, LINE IN, USB, OPTICAL IN vagy ARC módok közötti váltáshoz.
MOVIE	Nyomja meg az Eq1 hangszínszabályozó módba lépéshez. Az Eq1 a FILMEK-re beállított mód.
MUSIC	Nyomja meg az Eq2 hangszínszabályozó módba lépéshez. Az Eq2 a ZENE-re beállított mód.
NEWS	Nyomja meg az Eq3 hangszínszabályozó módba lépéshez. Az Eq3 a HÍREK-re beállított mód.
	Nyomja meg a lejátszás ideiglenes szüneteltetéséhez. Nyomja meg újra a lejátszás folytatásához. Tartsa lenyomva a gombot 3 mp-ig a bluetooth leválasztásához.
	Nyomja meg a következő/vissza gombot a következő számra ugráshoz, vagy az előző számra történő visszalépéshez.
	Nyomja meg a hang ideiglenes kikapcsolásához/némításhoz. Nyomja meg újra a hang visszakapcsolásához.
+ -	Nyomja meg a + jelet a hangerő növeléséhez. Nyomja meg a - jelet a hangerő csönntetéséhez.

**Helyezze be az elemeket a távirányítóba**

- Nyissa ki az elemtartó rekeszt a fedelet hátracsúsztatva.
- Helyezze be az elemet a képen látható módon, ügyelve a helyes polaritásra.
- Zárja be az elemtartó rekeszt.

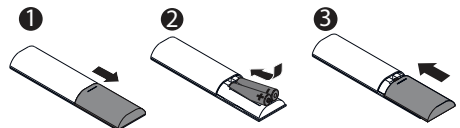

Irányítsa a távirányítót az előlapon lévő távirányító-érzékelőre. A távirányító az érzékelőtől max. 8 méteres távolságban, bal- és jobboldali irányba kb. 30 fokos szögben működik.

#### MEGJEGYZÉS:

Vegye ki az elemeket, ha hosszabb ideig nem kívánja használni a távirányítót.



Ne használjon együtt régi és új, vagy eltérő típusú elemeket.

A gyenge elemek kifolyhatnak, és súlyosan károsíthatják a távirányítót.



Legyen tekintettel a környezetre, és az elemeket az országos előírásoknak megfelelően semmisítse meg.

## CSATLAKOZTATÁS



### Mélynyomó csatlakozás

Győződjön meg arról, hogy a mélynyomó AC tápkábele megfelelően csatlakozik a tápegységhez. Kapcsolja be a soundbar-t, nyomja meg és tartsa lenyomva a  gombot 5 mp-ig, hogy a mélynyomó fogadni tudja a jelet a vezeték nélküli hangprojektorról. Amikor a piros fény villog a mélynyomón, a mélynyomó a vezeték nélküli jelet keresi, ha pedig a fény kéken világít, akkor a hangprojektor és a mélynyomó csatlakoztatva van. Nyomja meg, és tartsa lenyomva a [PAIR] gombot a mélynyomón, vagy tartsa lenyomva a  gombot 5 másodpercig a soundbar-ról való lecsatlakozáshoz, és a fény pirosan kezd majd villogni, amikor amikor a mélynyomó és a soundbar között megszakad a kapcsolat, nyomja meg a [PAIR] gombot a mélynyomón, és nyomja meg és tartsa lenyomva a hangprojektoron a  gombot 5 másodpercig, és a mélynyomó és a soundbar újrakapcsolódik.

### OPTIKAI digitális audio bemenet >

Csatlakoztassa a digitális optikai audiókábelt (nem tartozék) az audióforrás optikai kimenetéhez és a soundbar optikai bemenetéhez. Nyomja meg a távirányító  gombját az optikai módra váltáshoz, vagy nyomja meg többször a főegység  gombját az optikai mód kiválasztásához. A csatlakoztatott eszköz távirányítójával ellenőrizze, hogy a hangbeállítások PCM vagy optikai hangra vannak állítva, és be vannak kapcsolva. A csatlakoztatott audióforrás hangka most a hangszórókon keresztül fog szólni.

### HDMI ARC (CEC) >

Csatlakoztassa az ARC audió kábelt (nem tartozék) az audióforrás ARC kimenetéhez és a soundbar ARC bemenetéhez. Nyomja meg a távirányító  gombját az ARC módra váltáshoz, vagy nyomja meg többször a  gombot a főegységen az ARC mód kiválasztásához. A csatlakoztatott eszköz távirányítójával ellenőrizze, hogy az audióbeállítások ARC vagy HDMI audio értékre vannak állítva, és be vannak kapcsolva. A csatlakoztatott audióforrás hangja most a hangszórókon keresztül fog szólni.



HDMI CEC – Ez a funkció lehetővé teszi a HDMI-portokon keresztül csatlakoztatott CEC-kompatibilis eszközök vezérlését a TV távirányítóval.

### Bluetooth csatlakozás >

Nyomja meg a STANDBY gombot a távirányítón a soundbar bekapcsolásához, majd nyomja meg a távirányító  gombját a bluetooth módra kapcsoláshoz. no bt fog megjelenni a kijelzőn, a Soundbar a Bluetooth jel állapotát keresi. Okostelefonján keresse meg a Soundbart az elérhető Bluetooth eszközök között, válassza ki a listából a **GOG TAS950WSB** eszközt. Amennyiben szükséges, adja meg a 0000 jelszót, és a soundbar rákapcsolódik a mobiltelefonjára, amint a bt felirat megjelenik a kijelzőn, és ezt hangjelzéssel is jelzi. A Bluetooth kapcsolatot megszakitásához kapcsolja ki a telefonon a Bluetooth módot.

**MEGJEGYZÉS:** Ne csatlakoztassa a TV készüléket a soundbarhoz Bluetooth-on keresztül a hang késése miatt.

### USB Mód >

Helyezze be az MP3 zeneszámokat tartalmazó pendrive-ot az USB bemenetbe. Nyomja meg a  gombot, amíg a hangprojektor USB módra nem vált. A Soundbar automatikusan elkezd lejátszani az MP3 fájlokat a csatlakoztatott USB-meghajtóról. Ha a lejátszás nem indul el automatikusa, nyomja meg a  gombot.

### LINE IN >

A soundbar bekapcsolása után nyomja meg a  gombot, és válassza ki a Line In módot. Használja a Line In kábelt (3,5 mm) vagy az RCA kábelt (3,5 mm) az okostelefonok, tabletek, vagy más zenelejátszó eszközök direkt csatlakoztatásához.

## MŰSZAKI ADATOK

Soundbar tápellátás	AC ~ 100-240 V, 50/60 Hz
Mélynyomó tápellátás	AC ~ 100-240 V, 50/60 Hz
Soundbar kimeneti teljesítmény	2 x 30 W
Mélynyomó kimeneti teljesítmény	80 W
Csatorna	2.1 (wireless subwoofer)
Frekvencia válaszadás	60 Hz - 20 kHz
Bluetooth verzió	5.3
BT Működési Frekvencia	2402 MHz - 2480 MHz
Max. BT kimeneti teljesítmény	≤13 dBm
Soundbar méretei	920 x 63 x 80 mm
Mélynyomó méretei	200 x 293 x 225 mm

## A MŰSZAKI ADATOK VÁLTOZTATÁSÁNAK JOGÁT FENNTARTJUK.

## HIBAELEHÁRÍTÁS

Probléma	Lehetséges ok	Megoldás
Nincs áram	<ul style="list-style-type: none"> <li>A készülék nincs csatlakoztatva az elektromos hálózathoz megfelelően.</li> </ul>	<ul style="list-style-type: none"> <li>Ellenőrizze a csatlakozást, ha szükséges, próbáljon ki más hálózati konnektort!</li> </ul>
<ul style="list-style-type: none"> <li>Nincs, vagy zavaros a hang</li> </ul>	<ul style="list-style-type: none"> <li>Az audió kábelek nincsenek csatlakoztatva rendesen.</li> <li>A hangerő minimális szintre van beállítva.</li> <li>A hang ki van kapcsolva.</li> </ul>	<ul style="list-style-type: none"> <li>Ellenőrizze az audió kábelek csatlakozását!</li> <li>Növelje a hangerőt!</li> <li>Nyomja meg a távirányítón lévő MUTE gombot a hang bekapcsolásához!</li> <li>Nyomja meg a Play/Pause gombot!</li> </ul>
A távirányító nem működik rendesen.	<ul style="list-style-type: none"> <li>Ellenőrizze a távirányítóban lévő elemeket és azoknak a megfelelő behelyezését!</li> <li>A behelyezett elemek lemerültek és cserét igényelnek.</li> <li>Akadályok vannak a távirányító és a készüléken lévő szenzor között, vagy a távirányító nincs a szenzorra irányítva.</li> <li>A távirányító működési tartományon kívül van.</li> <li>A készülék ki van kapcsolva.</li> </ul>	<ul style="list-style-type: none"> <li>Helyezzen be 2 db AAA/1.5V elemet!</li> <li>Távolítson el minden akadályt és irányítsa a távirányítót a készüléken lévő szenzorra!</li> <li>Ellenőrizze a távirányító működési tartományát!</li> <li>Kapcsolja ki a készüléket és húzza ki a tápkábel! Utána dugja vissza a tápkábelt és kapcsolja be újra a készüléket!</li> </ul>

termékről és szerviz hálózatról szóló információ itt található: [www.gogen.hu](http://www.gogen.hu)



**FIGYELEM: TŰZ VAGY ÁRAMÜTÉS ELKERÜLÉSE ÉRDEKÉBEN NE TEGYE KI A KÉSZÜLÉKET ESŐ VAGY NEDVESSÉG HATÁSÁNAK. HASZNÁLATON KÍVÜL VAGY JAVÍTÁS ELŐTT MINDIG HÚZZA KI A KÉSZÜLÉKET AZ ELEKTROMOS HÁLÓZATBÓL. A KÉSZÜLÉK NEM TARTALMAZ A FELHASZNÁLÓ ÁLTAL JAVÍTHATÓ ALKATRÉSZEKET. MINDIG FORDULJON SZAKSZERVIZHEZ. A KÉSZÜLÉK VESZÉLYES FESZÜLTSG ALATT VAN.**



**FULLADÁSVESZÉLY. TARTSA A PE ZACSKÓT GYERMEKEKTŐL ELZÁRT HELYEN. A ZACSKÓ NEM JÁTÉKSZER. NE HASZNÁLJA EZT A ZACSKÓT BÖLCSÖKBEN, KISÁGYAKBAN, BABAKOCSIKBAN, VAGY GYEREK JÁRÓKÁKBAN.**

**Feleslegessé vált elektromos és elektronikus készülékek hulladékként való eltávolítása (Használható az Európai Unió és egyéb európai országok szelektív hulladékgyűjtési rendszereiben)**



Ez a szimbólum a készüléken, vagy annak csomagolásán azt jelzi, hogy a terméket ne kezelje háztartási hulladékként! Kérjük, hogy az elektromos és elektronikai hulladék gyűjtésére kijelölt gyűjtőhelyen adja le!

A feleslegessé vált termék helyes kezelésével segít megelőzni a környezet és az emberi egészség károsodását, mely bekövetkezhetne, ha nem követi a hulladékkezelés helyes módját. Az anyagok újrahasznosítása segít a természeti erőforrások megőrzésében. A termék újrahasznosítása érdekében, valamint további információért forduljon a hozzátartozó hivatalhoz, vagy a lakhelyén lévő hulladékokkal foglalkozó szolgáltatóhoz, illetve ahhoz az üzlethez, ahol a terméket megvásárolta! Ezáltal az ETA a.s. kijelenti, hogy a TAS950WSB típusú rádióberendezések megfelelnek a 2014/53/EU irányelvnek. Az EU-megfelelőségi nyilatkozat teljes szövege a következő internetes címen érhető el: [http://www.gogen.cz/declaration\\_of\\_conformity](http://www.gogen.cz/declaration_of_conformity)





**GoGEN**