



INSTRUCTION MANUAL

1LT Exterior Wall Lantern with Photocell

Home Depot SKU 240-336 (UPC 725916814205) (black fixture)

Home Depot SKU 240-339 (UPC 725916814212) (white fixture)

Home Depot SKU 433-659 (UPC 6940500311234) (bronze fixture)

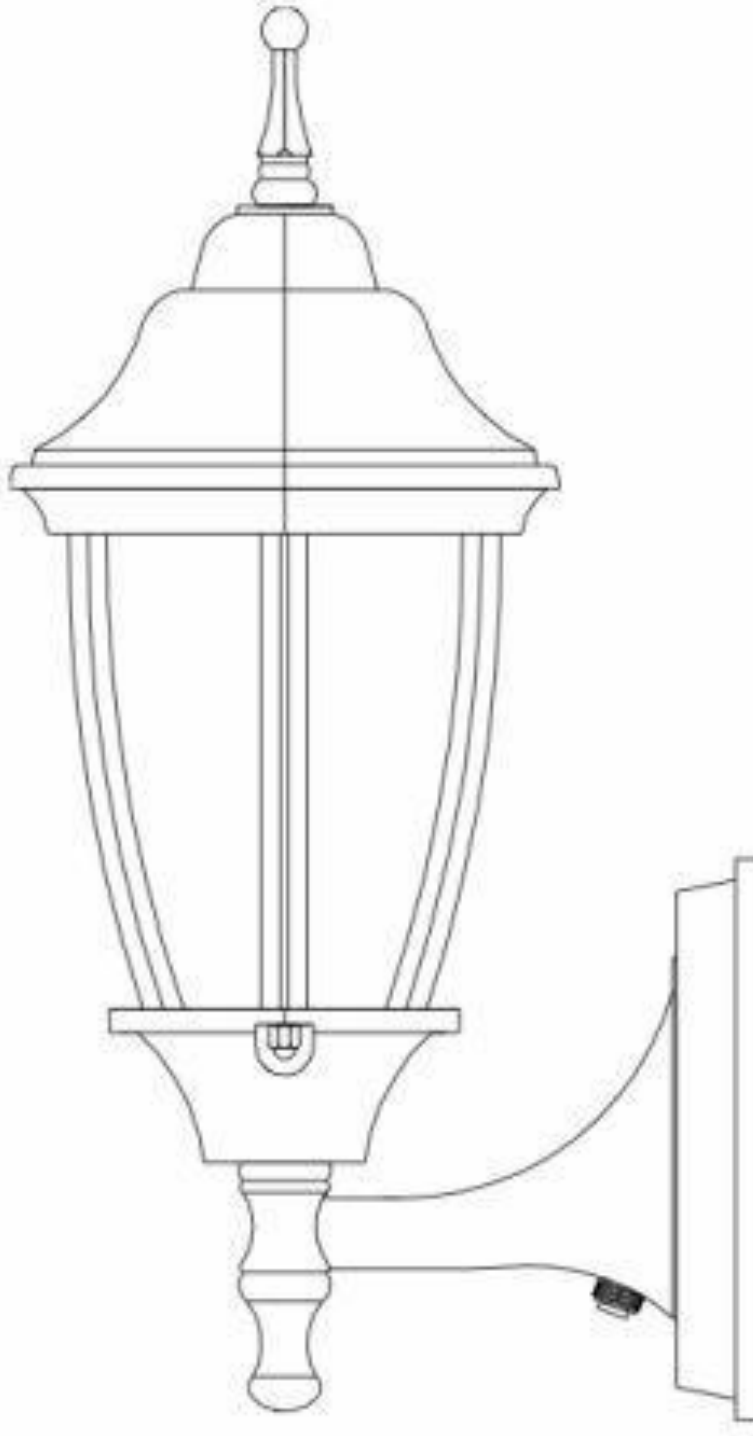

Thank you for purchasing this Hampton Bay exterior wall lantern. This product has been manufactured with the highest standards of safety and quality. The finish of this lantern is weather resistant but over time will naturally weather and fade. This fixture is equipped with an energy saving dusk-to-dawn photocell. If the power is left on, the fixture will automatically turn on at dusk and off at dawn.

FEATURES:

1. Energy saving fixture conserves energy by automatically turning light on at dusk and off at dawn.
2. This fixture has been engineered to safely use up to a 100 watt medium base incandescent light bulb (do not exceed 100 watts) (not included) or equivalent standard base compact fluorescent light bulb (not included).
3. The dusk-to-dawn feature automatically illuminates your home at night for added security.

QUESTIONS, PROBLEMS, MISSING PARTS:

Before returning to your local Home Depot, please call our Customer Service Team at 1-855-HD-HAMPTON or visit www.hamptonbay.com. Please reference your SKU (240-336 black fixture, 240-339 white fixture, 433-659 bronze fixture) or UPC (725916814205 black fixture, 725916814212 white fixture, 6940500311234 bronze fixture)

CAUTION:

1. Before starting installation of this fixture or removal of a previous fixture, disconnect the power by turning off the circuit breaker or by removing the fuse at the fuse box.
2. CONSULT A QUALIFIED ELECTRICIAN IF YOU HAVE ANY ELECTRICAL QUESTIONS.
3. If you have any non-electrical questions about this fixture, please contact our Customer Service Team at 1-855-HD-HAMPTON or visit www.hamptonbay.com. Please reference your SKU (240-336 black fixture, 240-339 white fixture, 433-659 bronze fixture) or UPC (725916814205 black fixture, 725916814212 white fixture, 6940500311234 bronze fixture).
4. Keep your receipt and these Instructions for Proof of Purchase.

TOOLS REQUIRED FOR ASSEMBLY & INSTALLATION (not included):



Light Bulb
(100 watt maximum)
(or CFL equivalent)

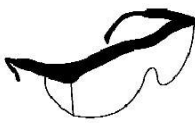

Safety goggles



Ladder

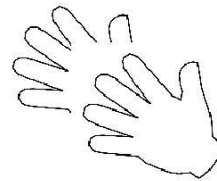

Gloves

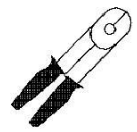

Wire strippers

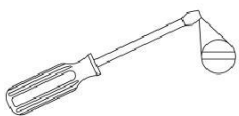

Flathead screwdriver



Phillips screwdriver



Electrical tape

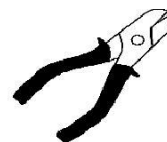

Wire cutters



Silicon Rubber Sealant
for exterior use

PARTS INCLUDED FOR ASSEMBLY (parts are not to scale):



1ea Finial (#1)

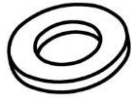

1ea Lock Washer (#2)

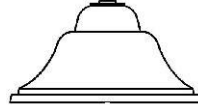

1ea Top Cover (#3)

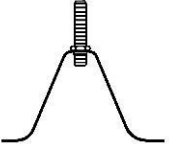

1ea Nipple (#4)

1ea Hex Nut (#5)

1ea Harp (#6)

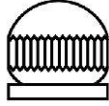

2ea Lock Nuts (#7)

ASSEMBLY INSTRUCTIONS:

1. Carefully unpack the fixture. Lay out all parts on a clean surface.
2. Install up to a 100 watt incandescent Light Bulb (#8) (not included) or Listed SBCFL (Self-Ballasted Compact Fluorescent Lamp) (not included) in the socket in the Fixture Frame (#17). Do not exceed a 100 watt incandescent light bulb, or a 32 watt SBCFL.
3. Place the Nipple (#4) onto the Harp (#6) by screwing the Hex Nut (#5) into position. Attach the Harp (#6) and the Nipple (#4) to the fixture by screwing the two Lock Nuts (#7) into place.
4. Place the Top Cover (#3) and then the Lock Washer (#2) over the Nipple (#4). Secure the Top Cover (#3) by screwing the Finial (#1) to the end of the Nipple (#4).

ASSEMBLY:

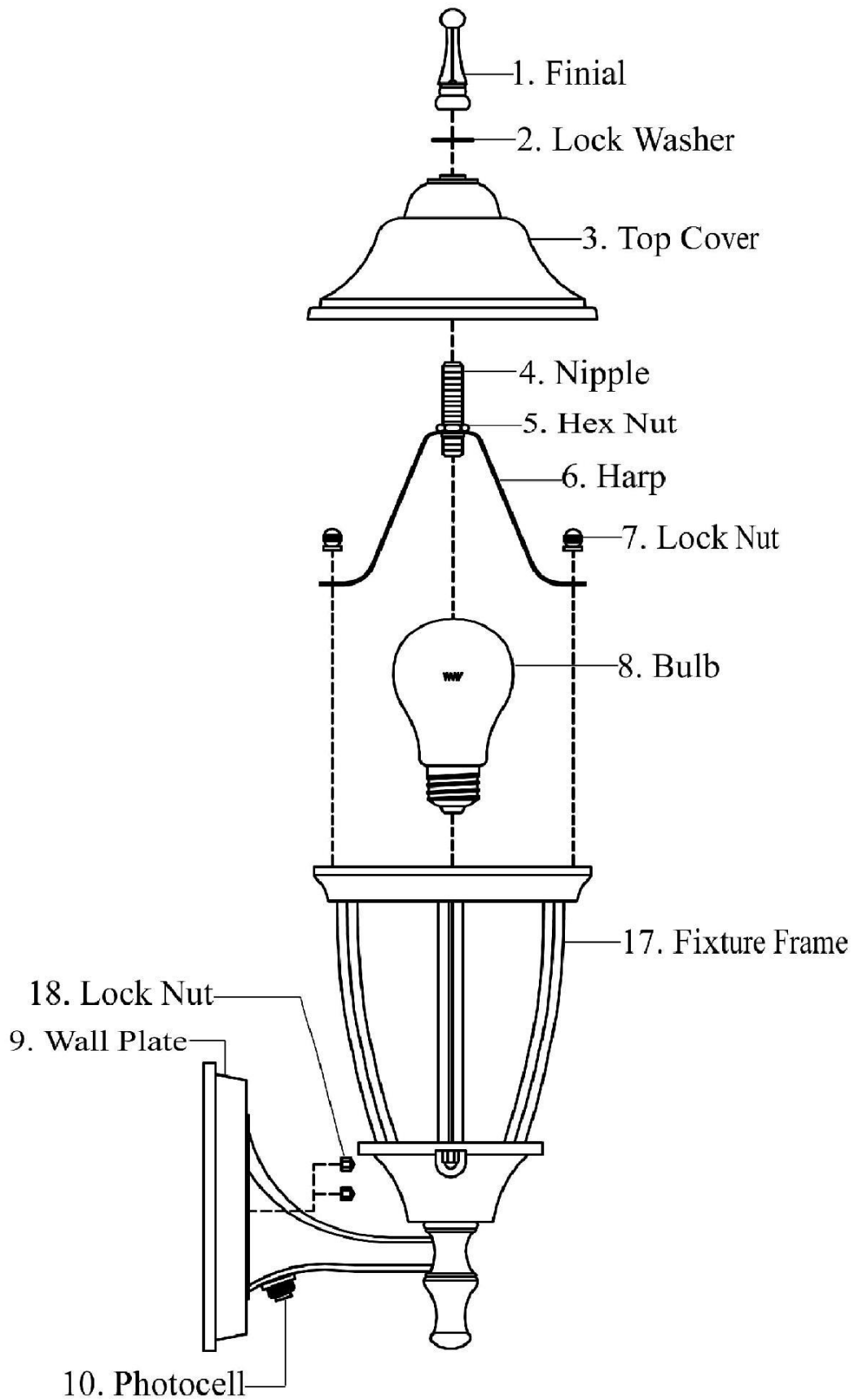

PARTS INCLUDED FOR INSTALLATION (parts are not to scale):



1ea Ground Screw (#11)



2ea Outlet Box Screws (#12)

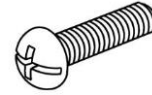

2ea Mounting Screws (#13)



1ea Cross Bar (#14)



2ea Wire Connectors (#15)



2ea Lock Nuts (#18)

INSTALLATION INSTRUCTIONS:

1. Screw the two Mounting Screws (#13) into the Cross Bar (#14). Mount the Cross Bar (#14) to the Outlet Box (#16) using the two Outlet Box Screws (#12). [Make sure the threads of the Mounting Screws (#13) are facing outside when the Cross Bar (#14) is attached to the Outlet Box (#16).]
2. Wrap the ground wire from the fixture around the Ground Screw (#11) on the Cross Bar (#14), and then connect the ground wire from the fixture to the ground wire from the Outlet Box (#16). Connect the white wire from the fixture to the white wire (neutral wire) from the Outlet Box (#16), and the black wire from the fixture to the black wire (live wire) from the Outlet Box (#16). Cover the two wire connections using the two Wire Connectors (#15). Wrap the two wire connections with electrical tape for a more secure connection. Position the wires back inside the Outlet Box (#16). *Note: If you have electrical questions, consult your local electrical code for approved grounding methods.*
3. Mount the body of the fixture on the wall by aligning the protruding Mounting Screws (#13) all the way through the holes on the Wall Plate (#9). Be careful not to pinch any of the wires between the fixture and the Outlet Box (#16). Tighten the fixture to the wall by screwing the two Lock Nuts (#18) onto the two protruding Mounting Screws (#13).
4. Once the fixture is mounted on the wall, caulk the space between the wall and the upper 3/4 area of the Wall Plate (#9) to prevent water seeping into the Outlet Box (#16). Leave the bottom 1/4 area uncaulked for drainage of any water which might leak into the enclosure.
5. Installation is complete. Turn on the power at the circuit breaker or fuse box. Turn the light switch on to activate the fixture.
6. If it is daylight, the light bulb will not illuminate. To test the fixture, cover the Photocell (#10) with electrical tape to illuminate the light bulb. Once you confirm the light bulb illuminates, remove the electrical tape.

INSTALLATION:

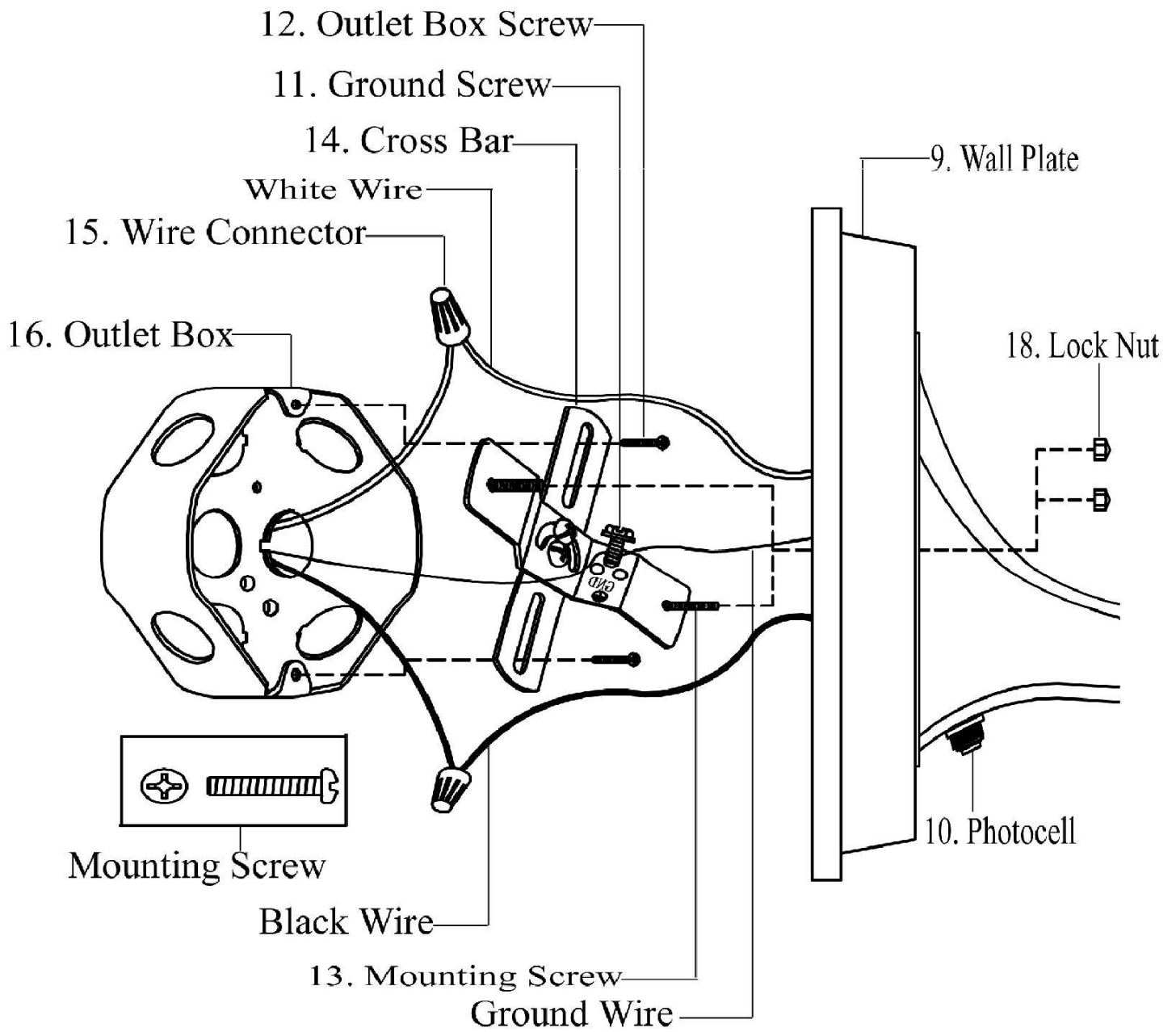

TROUBLESHOOTING:

Problem	Possible Cause	Corrective Action
Light bulb will not illuminate.	1. Light bulb is burned out.	1. Replace light bulb.
	2. Power is off.	2. Make sure power supply is on.
	3. Faulty wire connection.	3. Check wiring.
	4. Faulty switch.	4. Test or replace switch.
	5. Photocell.	5. If daylight, cover photocell with hand or electrical tape.
Fuse blows or circuit breaker trips when light bulb is illuminated.	Crossed wires or power wire is grounding out.	Check wire connections.

PRODUCT MAINTENANCE:

1. To clean the outside of the fixture, use a dry or slightly dampened clean cloth (use clean water, never a solvent) to wipe the glass and surface of the fixture.
2. To clean the inside of the fixture, first disconnect power to the fixture by turning off the circuit breaker or by removing the fuse at the fuse box. Next, use a dry or slightly dampened clean cloth (use clean water, never a solvent) to wipe the inside glass and interior surface of the fixture.
3. Do not use any cleaners with chemicals, solvents or harsh abrasives. Use only a dry soft cloth to dust or wipe carefully.

LIMITED WARRANTY

The manufacturer warrants this lighting fixture to be free from defects in materials and workmanship for a period of three (3) years from date of purchase. This warranty applies only to the original consumer purchaser and only to products used in normal use and service. If this product is found to be defective, the manufacturer's only obligation, and your exclusive remedy, is the repair or replacement of the product at the manufacturer's discretion, provided that the product has not been damaged through misuse, abuse, accident, modifications, alterations, neglect or mishandling. This warranty shall not apply to any product that is found to have been improperly installed, set-up, or used in any way not in accordance with the instructions supplied with the product. This warranty shall not apply to a failure of the product as a result of an accident, misuse, abuse, negligence, alteration, or faulty installation, or any other failure not relating to faulty material or workmanship. This warranty shall not apply to the finish on any portion of the product, such as surface and/or weathering, as this is considered normal wear and tear. **The manufacturer does not warrant and specially disclaims any warranty, whether express or implied, of fitness for a particular purpose, other than the warranty contained herein. The manufacturer specifically disclaims any liability and shall not be liable for any consequential or incidental loss or damage, including but not limited to any labor / expense costs involved in the replacement or repair of said product.**



MANUAL DE INSTRUCCIONES

Farola de Pared Exterior con Fococélula de 1 Luz

Home Depot SKU 240-336 (UPC 725916814205) (instalación negra)
Home Depot SKU 240-339 (UPC 725916814212) (instalación blanca)
Home Depot SKU 433-659 (UPC 6940500311234) (instalación bronce)

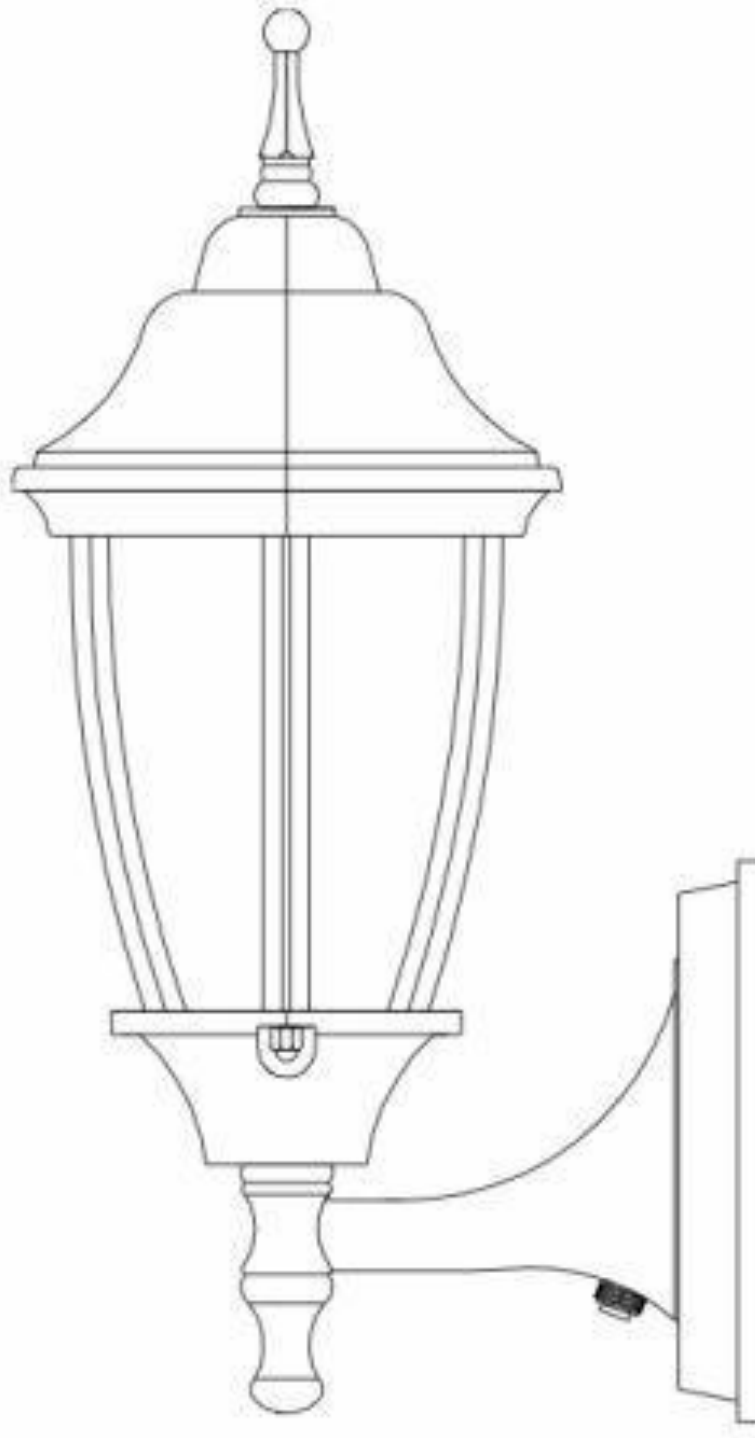

Gracias por comprar esta farola Hampton Bay para exteriores. Este producto ha sido manufacturado con los estándares de seguridad y calidad más altos. El acabado de esta farola es resistente a la climatología pero con el tiempo se desgastará y descoloreará naturalmente. Esta instalación está equipada con una fotocélula de ahorro de energía desde el atardecer hasta el amanecer. Si se deja la alimentación encendida la instalación se encenderá automáticamente al atardecer y se apagará al amanecer.

CARACTERÍSTICAS:

1. Las instalaciones de ahorro de energía conservan la energía encendiendo la luz al atardecer y apagando al amanecer.
2. Esta instalación ha sido diseñado para usar con seguridad una bombilla de luz de 100 vatios de base medio incandescente (no exceder de 100 vatios) (no provisto) o una equivalente bombilla de luz fluorescente estándar de base compacta (no provisto).
3. La característica de desde el atardecer al amanecer ilumina automáticamente su hogar por la noche por adicional seguridad.

PREGUNTAS, PROBLEMAS, PARTES QUE FALTAN:

Antes de devolver a su The Home Depot local, por favor llame a nuestro Equipo de Atención al Cliente al 1-855-HD-HAMPTON o visite www.hamptonbay.com. Por favor haga referencia de su SKU (240-336 instalación negra, 240-339 instalación blanca, 433-659 instalación bronce) o UPC (725916814205 instalación negra, 725916814212 instalación blanca, 6940500311234 instalación bronce)

PRECAUCIÓN:

1. Antes de comenzar la instalación o de quitar la instalación anterior, desconecte la alimentación apagando el interruptor del circuito o quitando el fusible en la caja de fusible.
2. **POR FAVOR CONSULTE CON UN ELECTRICISTA CUALIFICADO SI TIENE CUALQUIER PREGUNTA ELÉCTRICA.**
3. Si tiene cualquier pregunta no eléctrica sobre esta instalación, por favor contacte con nuestro Equipo de Atención al Cliente en el 1-855-HD-HAMPTON o visite www.hamptonbay.com. Por favor haga referencia de su SKU (240-336 instalación negra, 240-339 instalación blanca, 433-659 instalación bronce) o UPC (725916814205 instalación negra, 725916814212 instalación blanca, 6940500311234 instalación bronce).
4. Guarde su recibo y estas Instrucciones como Prueba de Adquisición.

HERRAMIENTAS NECESARIAS PARA EL ENSAMBLAJE & INSTALACIÓN (no incluido):



Bombilla de Luz
(100 vatios máximo)
(o equivalente a CFL)



Gafas de seguridad



Escalera

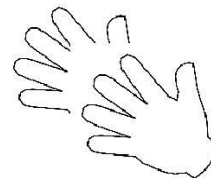

Guantes

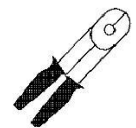

Peladores de cables



Destornillador
de cabeza plana



Destornillador Phillips



Cinta aislan

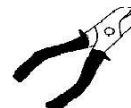

Pinzas cortacables



Sellador de goma de silicona
Para uso en exteriores

PARTES INCLUIDAS PARA EL MONTAJE (las partes no están en proporción de escala):



1ea Embellecedor (#1)

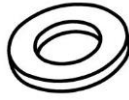

1ea Junta de Cierre (#2)

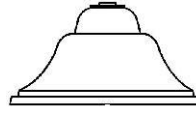

1ea Cubierta Superior (#3)

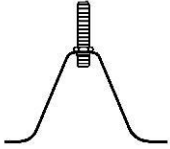

1ea Entrerrosca (#4)
1ea Tuerca Hexagonal (#5)
1ea Arpa (#6)

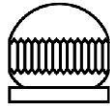

2ea Tuercas de Cierre (#7)

INSTRUCCIÓN DE ASAMBLEA:

1. Desempaquetar cuidadosamente la instalación, disponer todas las piezas sobre una superficie limpia.
2. Instale una Bombilla de Luz de hasta 100 vatios (#8) (no proporcionada) o Listado SBCFL (Lámpara Auto-estabilizada fluorescente Compacta) (no proporcionada) en el portalámparas del Marco de la Instalación (#17). No exceda con bombillas incandescentes de 100 vatios o con SBCFL de 32 vatios.
3. Coloque la Entrerrosca (#4) en la Arpa (#6) atornillando la Tuerca Hexagonal (#5) en su posición. Acople la Arpa (#6) y la Entrerrosca (#4) a la instalación atornillando las dos Tuercas de Cierre (#7) en su lugar.
4. Coloque la Cubierta Superior (#3) y después la Junta de Cierre (#2) sobre la Entrerrosca (#4). Fije la Cubierta Superior (#3) atornillando el Embellecedor (#1) en el extremo de la Entrerrosca (#4).

ASAMBLEA:

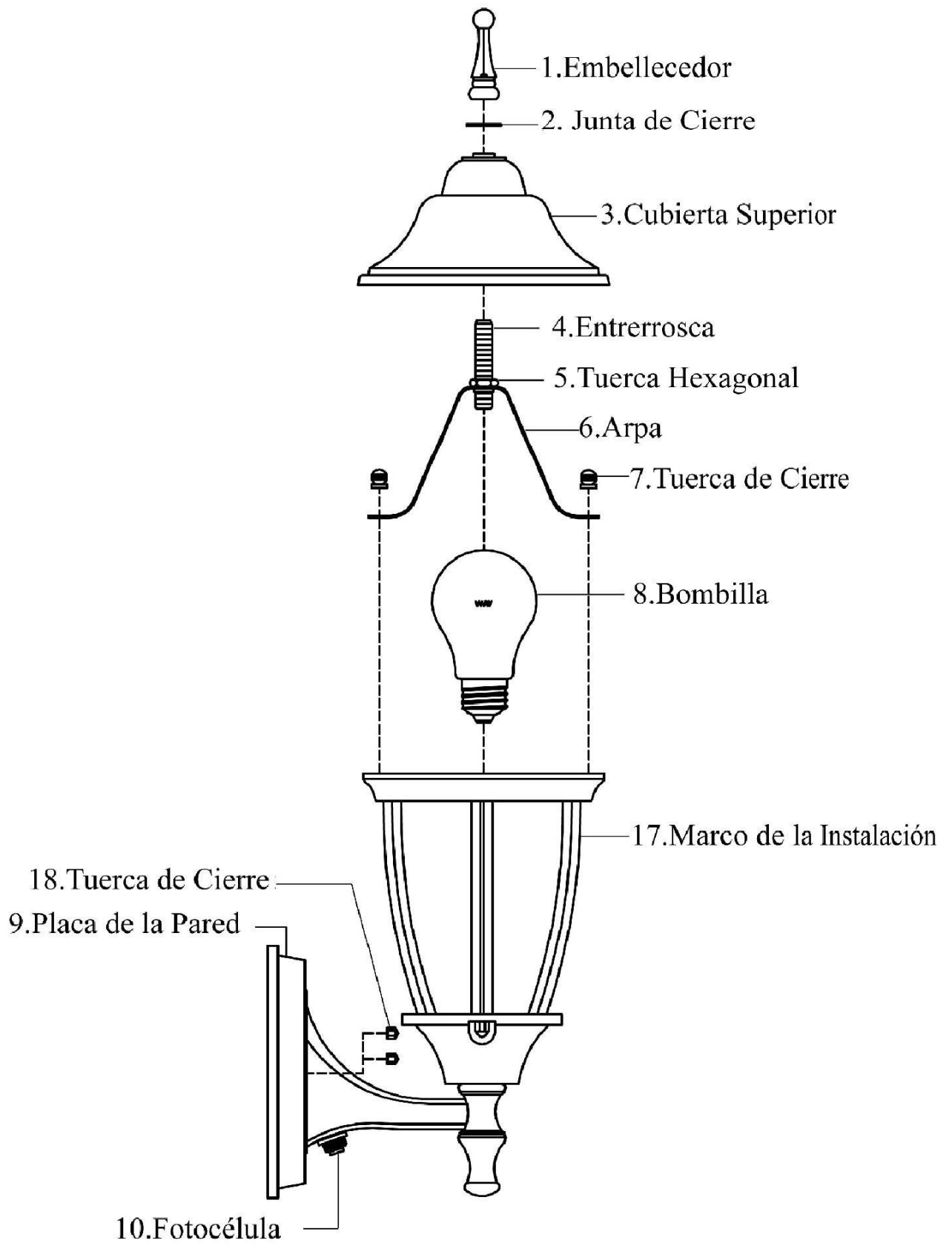

PARTES INCLUIDAS PARA EL INSTALACIÓN

(las partes no están en proporción de escala):



1ea Tornillo de Toma de Tierra (#11)



2ea Tornillos de la Caja de Salida (#12)

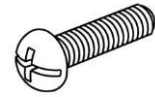

2ea Tornillos de montaje (#13)

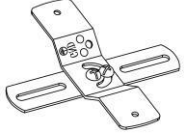

1ea Barra Cruzada (#14)



2ea Conectores de Cables (#15)



2ea Tuercas de Cierre (#18)

INSTRUCCIONES PARA LA INSTALACIÓN:

1. Atornille los dos Tornillos de Montaje (#13) en la Barra Cruzada (#14). Monte la Barra Cruzada (#14) a la Caja de Salida (#16) usando los dos Tornillos de la Caja de Salida que se (#12). [Asegurese de que las roscas de los Tornillos de Montaje (#13) estén encarando hacia la parte exterior cuando la Barra Cruzada (#14) esté acoplada a la Caja de Salida (#16).]
2. Envuelva el cable de toma de tierra de la instalación en el Tornillo de Toma de Tierra (#11) que hay en la Barra Cruzada (#14), y después conecte el cable de toma de tierra de la instalación al cable de toma de tierra de la Caja de Salida (#16). Conecte el cable blanco de la instalación al cable blanco (cable neutral) de la Caja de Salida (#16). Conecte el cable negro de la instalación al cable negro (cable vivo) de la Caja de Salida (#16). Cubra las conexiones usando los Conectores de Cables que se (#15) Envuelva las conexiones de los cables con cinta aislante para una conexión más segura. Posicione los cables de vuelta al interior de la Caja de Salida (#16). *Nota: Si tiene preguntas eléctricas, consulte con su código eléctrico local para los métodos de toma de tierra aprobados.*
3. Monte el cuerpo de la instalación en la pared alineando los Tornillos de Montaje protuberantes (#13) directamente a través de los portalámparas que hay en la é (#9). Tenga cuidado en no pellizcar ninguno de los cables que hay entre la instalación y la Caja de Salida (#16). Apriete la instalación en la pared atornillando las ods Tuercas de Cierre (#18) en los dos Tornillos de Montaje protuberantes (#13).
4. Una vez que la instalación esté montada en la pared, calafatear el espacio entre la pared y la 3/4 parte superior de la Placa de la Pared (#9) para prevenir que el agua se filtre en la Caja de Salida (#16). Deje 1/4 de la parte inferior sin calafatear para el drenaje de cualquier agua que pueda entrar en el recinto.
5. La instalación está completada. Encienda la alimentación en el interruptor del circuito o en la caja de fusible. Encienda el interruptor de la luz para activar la instalación.
6. Si es luz de día, la bombilla no iluminará. Para testar la instalación, cubra la Fococélula (#10) con cinta eléctrica para hacer iluminar la bombilla de luz. Una vez que haya confirmado que la bombilla se ilumina, quite la cinta eléctrica.

INSTALACIÓN:

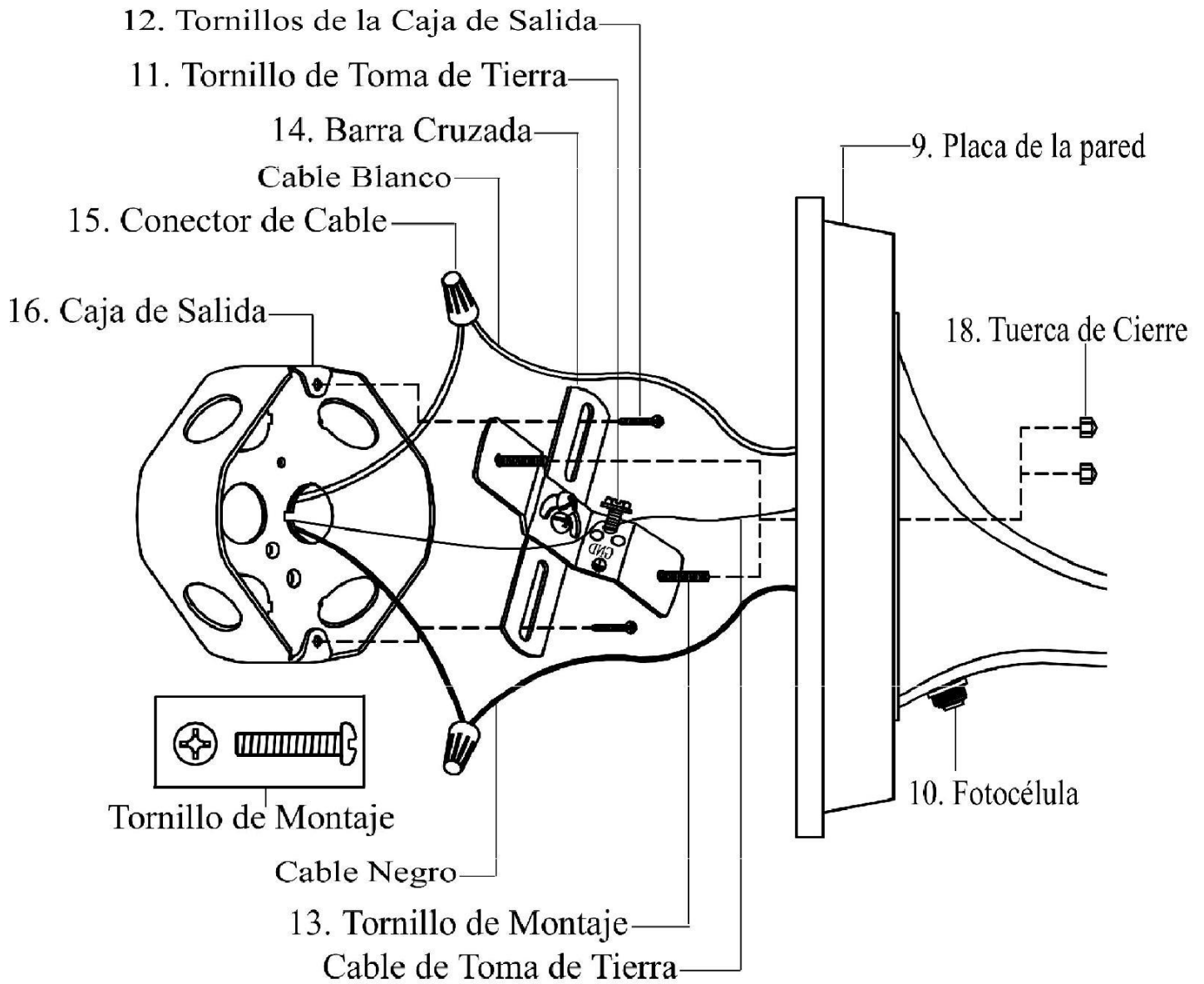

SOLUCIÓN DE PROBLEMAS :

Problema	Causa posible	Acción Correctiva
Bombilla de Luz no se enciende.	1. Bombilla de Luz está quemada.	1. Reemplace la bombilla.
	2. No hay alimentación.	2. Compruebe si hay suministro de electricidad.
	3. La conexión de los cables no es la correcta.	3. Inspeccione el cableado.
	4. El interruptor está defectuoso.	4. Pruebe o reemplace el interruptor.
	5. Fotocélula	5. Si la luz del día, cubrir con mano o Fotocélula cinta eléctrica.
Quando se enciende la luz, el fusible se quema o el interruptor de circuito se dispara.	Hay cables cruzados o el conductor de suministro no está conectado a tierra.	Compruebe las conexiones del cableado.

MANTENIMIENTO DEL PRODUCTO:

1. Para limpiar la instalación, use un paño limpio seco o ligeramente humedecido (use agua limpia, no use nunca disolvente) para frotar el cristal y la superficie de la instalación.
2. Para limpiar el interior de una instalación, primero desconecte la alimentación a la instalación apagando el interruptor del circuito o quitando el fusible en la caja de fusible. Después, use un paño seco o ligeramente humedecido (use agua limpia, no use nunca un disolvente) para frotar el cristal interior y la superficie exterior de la instalación.
3. No use ningún limpiador con productos químicos, disolventes o abrasivos ásperos. Use solamente un paño seco y suave para quitar el polvo o frotar cuidadosamente.

GARANTÍA LIMITADA

El fabricante garantiza esta instalación de luz libre de defectos en materiales y mano de obra durante un periodo de tres (3) años desde la fecha de adquisición. Esta garantía se aplica solamente al consumidor adquiridor original y solamente a productos usados en uso y servicio normales. Si este producto está defectuoso, la única obligación del fabricante y su exclusivo remedio es la de reparar o reemplazar el producto a discreción del fabricante, con tal de que el producto no haya sido dañado por mal uso, abuso, accidente, modificaciones, alteraciones, negligencia o manipulación incorrecta. Esta garantía no se aplicará a productos que haya sido instalado, ajustado, o usado inadecuadamente de cualquier forma que no esté de acuerdo con las instrucciones suministradas con el producto. Esta garantía no se aplicará a fallos del producto debido a un accidente, mal uso, abuso, negligencia, alteración, o instalación errónea, o cualquier otro fallo que no esté relacionado con fallos materiales o de mano de obra. Esta garantía no se aplicará al acabado o a cualquier porción del producto, tales como una superficie y/o erosión, porque esto está considerado como uso y desgaste. **El fabricante no garantiza y especialmente niega cualquier garantía, tanto si es expreso como implicado, de aptitud para un propósito particular, con excepción de la garantía contenida adjunta aquí. El fabricante niega especialmente cualquier responsabilidad y no estará obligado por ninguna pérdida o daño consecuente o fortuita, incluyendo pero no limitado a cualquier trabajo / coste de gastos implicados en el reemplazo o reparación de dicho producto.**



MANUEL D'INSTRUCTIONS

Lanterne Murale d'Extérieur 1LM avec Cellule Photo

Home Depot SKU 240-336 (UGS 725916814205) (Luminaire noir)

Home Depot SKU 240-339 (UGS 725916814212) (Luminaire blanc)

Home Depot SKU 433-659 (UGS 6940500311234) (Luminaire bronze)

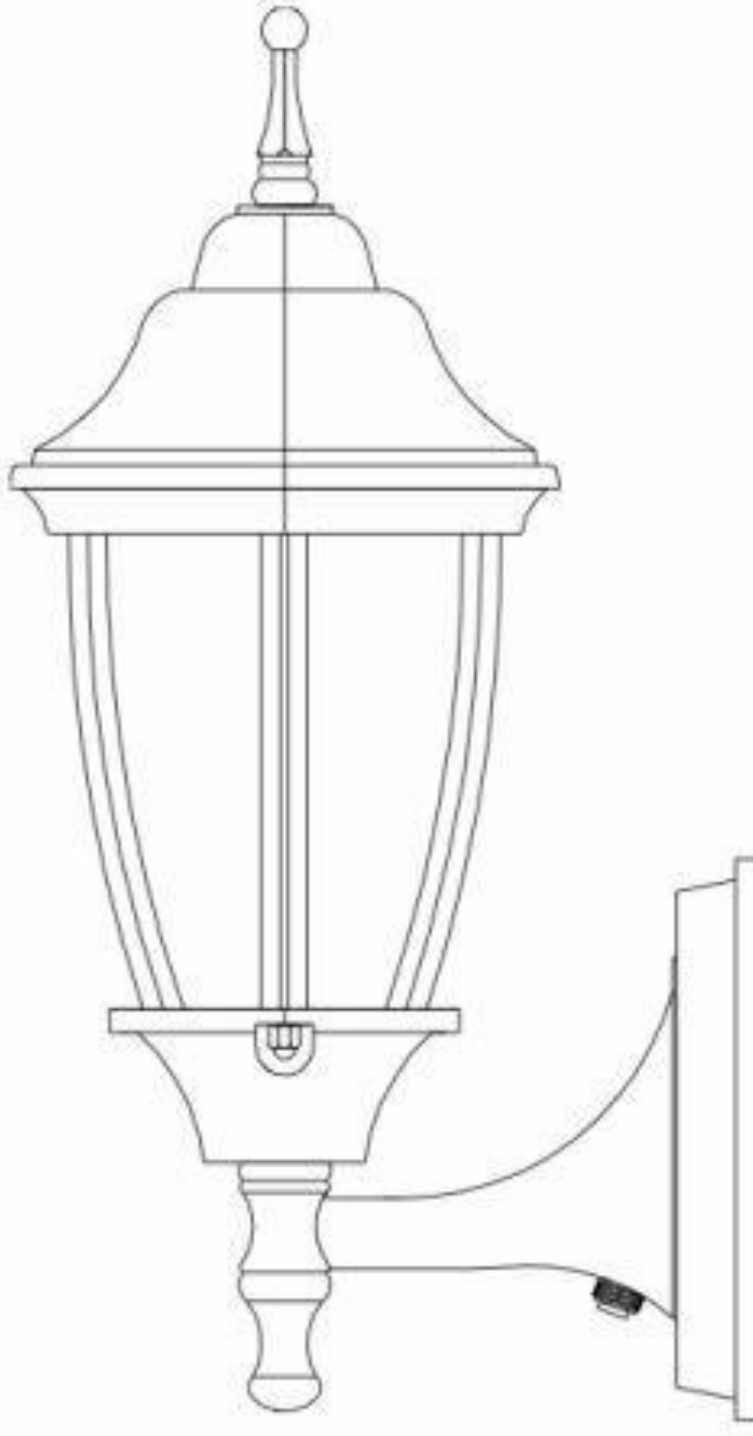

Nous vous remercions vivement d'avoir acheté cette lanterne murale d'extérieur Hampton Bay. Ce produit a été fabriqué en respectant les plus hauts standards de sécurité et de qualité. Le fini de cette lanterne est conçu pour résister aux intempéries mais se décolorera naturellement au fil du temps. Ce luminaire est équipé d'une cellule photo "du crépuscule à l'aube" permettant d'économiser l'énergie. Lorsqu'il est sous tension, le luminaire s'allumera automatiquement au crépuscule et s'éteindra de même à l'aube.

CARACTERISTIQUES:

1. Ce luminaire économise l'énergie en s'allumant automatiquement au crépuscule et en s'éteignant de même à l'aube.
2. Ce luminaire a été conçu pour l'utilisation sûre d'une ampoule incandescente à culot moyen jusqu'à 100 watts (ne pas dépasser 100 watts) (non incluse) ou une ampoule fluorescente compacte de base standard équivalente (non incluse).
3. La fonction "du crépuscule à l'aube" illumine automatiquement votre maison à la tombée de la nuit pour une meilleure sécurité.

QUESTIONS, PROBLEMES, PIECES MANQUANTES:

Avant de retourner à votre magasin local Home Depot, veuillez appeler notre centre de Service à la Clientèle au 1-855-HD-HAMPTON ou visiter www.hamptonbay.com. Veuillez indiquer votre UGS (240-336 black fixture, 240-339 white fixture, 433-659 bronze fixture) ou UPC (725916814205 Luminaire noir, 725916814212 Luminaire blanc, 6940500311234 Luminaire bronze).

AVERTISSEMENT:

1. Avant de commencer à installer ce luminaire ou d'enlever l'ancien luminaire, déconnectez le courant en éteignant le disjoncteur ou en enlevant le fusible correspondant du coffret à fusibles.
2. CONSULTER UN ELECTRICIEN QUALIFIE POUR TOUTE QUESTION RELATIVE A L'ELECTRICITE.
3. En cas de questions non relatives à l'électricité à propos de ce luminaire, veuillez contacter notre centre de Service à la Clientèle au 1-855-HD-HAMPTON ou visiter www.hamptonbay.com. Veuillez indiquer votre UGS (240-336 black fixture, 240-339 white fixture, 433-659 bronze fixture) ou UPC (725916814205 Luminaire noir, 725916814212 Luminaire blanc, 6940500311234 Luminaire bronze).
4. Conserver votre reçu et ces Instructions comme Preuve d'Achat.

OUTILS REQUIS POUR L'ASSEMBLAGE & L'INSTALLATION (non inclus):



Ampoule
(100 watts maxima)
(ou équivalent LFC)

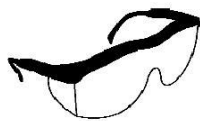

Lunettes de Protection



Echelle



Gants

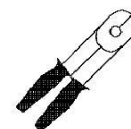

Dénudeur de câbles
électriques



Tournevis à tête plate



Tournevis à croisillon



Ruban adhésif
isolant



Pince pour Joint en Caoutchouc Silicone
câbles électriques pour un usage extérieur



PIECES INCLUSES POUR L'ASSEMBLAGE

(les pièces ne sont pas à l'échelle):



1x Epi (#1)

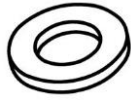

1x Rondelle de Blocage (#2)

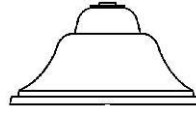

1x Capuchon Supérieur (#3)

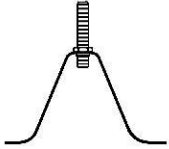

1x Embout (#4)

1x Ecrou Hexagonal (#5)

1x Support (#6)

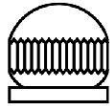

2x Écrou de Verrouillage (#7)

INSTRUCTIONS D'ASSEMBLAGE:

1. Déballez soigneusement le luminaire. Placez toutes les pièces sur une surface propre.
2. Placez dans la douille de l'Armature du Luminaire (#17) une Ampoule (#8) incandescente de 100 watts au maximum (non incluse) ou une Ampoule (#8) certifiée SBCFL de 32 watts au maximum (non incluse).
3. Placez le Embout(#4) sur le Support (#6) en vissant l'Ecrou Hexagonal (#5). Fixer le Support (#6) et le Embout (#4) au luminaire en vissant les deux Ecrous de Blocage (#7).
4. Installer d'abord le Capuchon Supérieur (#3) et ensuite la Rondelle de Blocage (#2) sur le Embout (#4). Bien fixer le Capuchon Supérieur (#3) en vissant l'Epi (#1) à l'extrémité du Embout (#4).

ASSEMBLAGE:

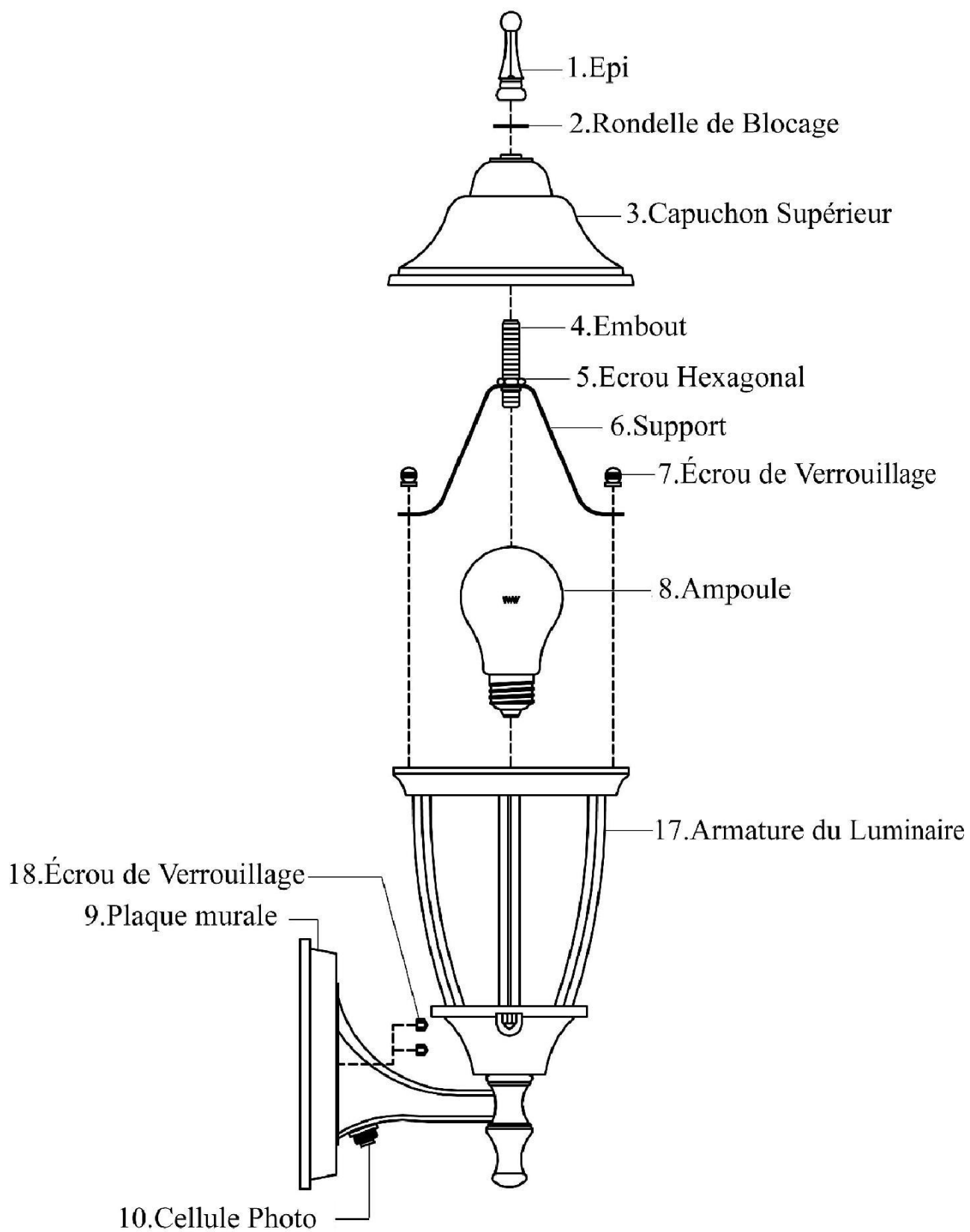

PIECES INCLUSES POUR L'INSTALLATION (les pièces ne sont pas à l'échelle):



1x Vis Terre (#11)



2x Vis Boîte de Sortie (#12)

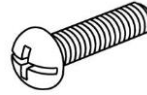

2x Vis de Montage (#13)



1 x Entretoise (#14)



2x Serre-Fils (#15)



2x Écrou de Verrouillage (#18)

INSTRUCTIONS D'INSTALLATION:

1. Visser les deux Vis de Montage (#13) sur la Entretoise (#14). Fixer la Entretoise (#14) sur la Boîte de Sortie (#16) grâce aux deux Vis de Boîte de Sortie (#12). [S'assurer que le filetage des Vis de Montage (#13) fait face à l'extérieur quand la Entretoise (#14) est attachée à la Boîte de Sortie (#16).]
2. Enrouler le câble électrique de terre du luminaire autour de la Vis de Terre (#11) présente sur la Sangle de Montage (#14), et puis connecter le câble électrique de terre du luminaire à celui de la Boîte de Sortie (#16). Connecter le câble sans marque écrite (avec des nervures en relief) du luminaire au câble blanc de la Boîte de Sortie (#16). Connecter le câble avec une marque écrite du luminaire au câble noir de la Boîte de Sortie (#16). Couvrir les connecteurs grâce aux Serre-Fils (#15). Envelopper les connexions des câbles avec du ruban adhésif isolant pour une meilleure connexion. Placer les câbles à l'intérieur de la Boîte de Sortie (#16). *Note: Si vous avez des questions relatives à l'électricité, consultez votre code électrique local concernant les méthodes de mise à terre en vigueur.*
3. Installer le corps du luminaire au mur en faisant passer complètement les Vis de Montage (#13) protubérantes par les trous de la Plaque de Mur (#9). Veillez à ne pas pincer les câbles situés entre le luminaire et la Boîte de Sortie (#16). Bien fixer le luminaire au mur en vissant les deux Ecrous de Blocage (#7) sur les deux Vis de Montage (#13).
4. Une fois le luminaire installé sur le mur, colmater l'espace entre le mur et les 3/4 supérieurs de la Plaque Murale (#9) pour empêcher l'eau de filtrer dans la Boîte de Sortie (#16). Laisser le 1/4 inférieur non colmaté pour pouvoir évacuer toute eau ayant pu pénétrer dans le boîtier.
5. L'installation est achevée. Remettre le courant au disjoncteur ou à la boîte à fusible. Appuyez sur l'interrupteur de lumière pour allumer le luminaire.
6. L'ampoule ne s'allumera pas s'il fait jour. Pour tester le luminaire, recouvrir la Cellule Photo (#10) avec du ruban isolant afin d'allumer l'ampoule. Enlever le ruban isolant après s'être assuré que l'ampoule s'allume.

INSTALLATION:

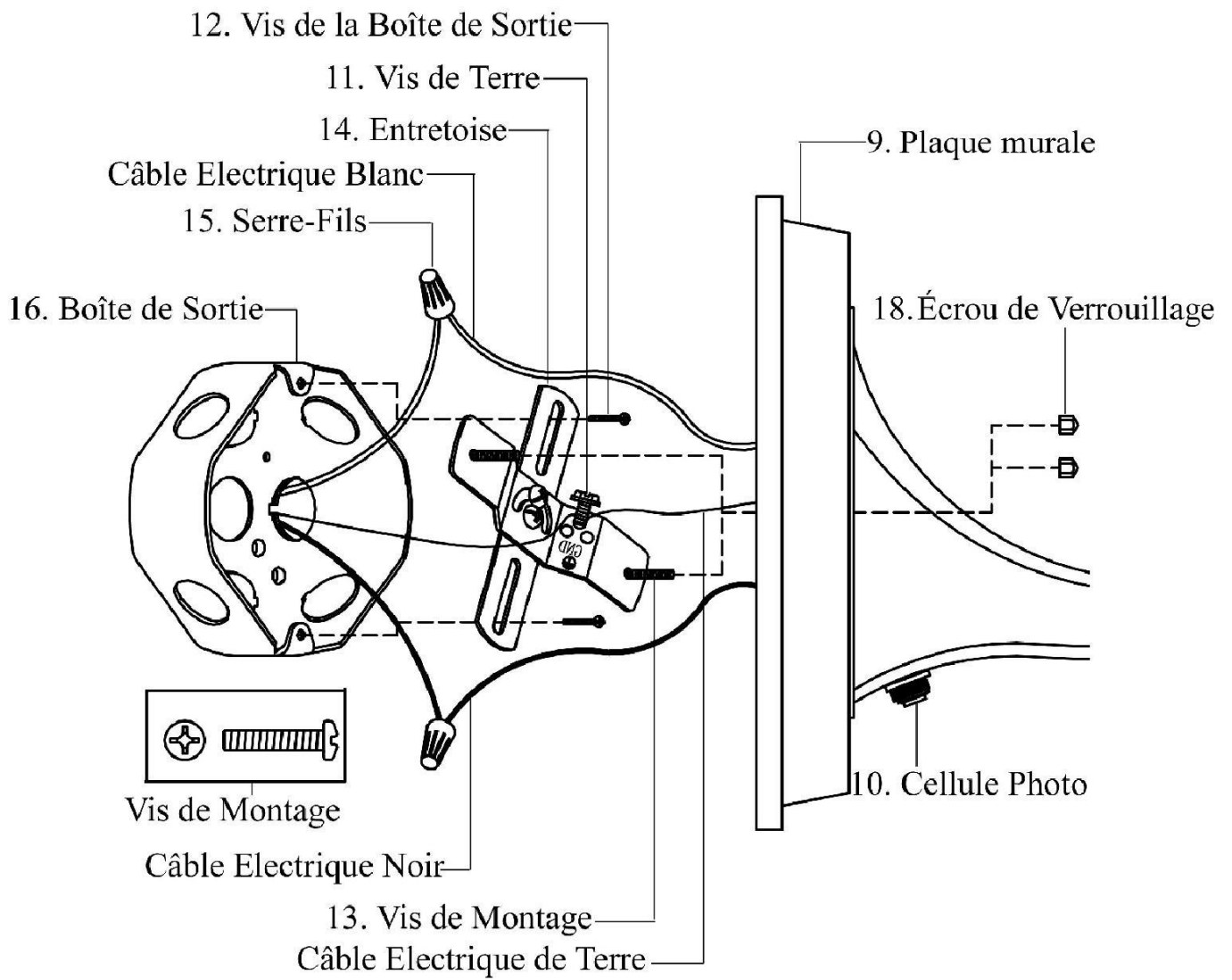

SOLUTIONS DE DEPANNAGE:

Problème	Cause Possible	Mesure Corrective
L'ampoule ne s'allume pas.	1. L'ampoule est grillée.	1. Remplacez l'ampoule.
	2. Le courant est coupé.	2. Vérifiez si le courant est sous tension.
	3. Mauvaise connexion de fil.	3. Vérifiez le câblage.
	4. Interrupteur mural défectueux.	4. Testez ou remplacez l'interrupteur.
	5. Cullule Photo	5. Si la journée, couvrez Cullule Photo avec la main ou du ruban électrique.
Le fusible saute ou le disjoncteur disjoncte lors de l'allumage.	Mauvaise connexion des câbles ou mise à terre défectueuse.	Vérifiez les connexions des câbles.

ENTRETIEN DU PRODUIT:

1. Nettoyez l'extérieur du luminaire avec un chiffon propre et sec ou légèrement humidifié (utilisez de l'eau propre, pas de solvant) pour essuyer le verre et la surface.
2. Avant de nettoyer l'intérieur du luminaire, déconnectez l'alimentation de celui-ci en éteignant le disjoncteur ou en enlevant le fusible du coffret à fusible. Puis, grâce à un chiffon propre sec ou légèrement humidifié (utilisez de l'eau propre, pas de solvant), essuyez l'intérieur du verre et la surface interne du luminaire.
3. Ne pas utiliser de nettoyant chimiques, de solvants ou d'abrasifs durs. Utilisez seulement un chiffon doux et sec pour dépeussier ou essuyer.

GARANTIE LIMITÉE

Le fabricant garantit ce luminaire contre tout défaut de matériaux, de fabrication pour une période de trois (3) ans à partir de la date d'achat. Cette garantie s'applique seulement à l'acheteur d'origine et seulement pour un usage normal du produit. Si le produit est défectueux, l'unique obligation du fabricant, et votre seul recours, est la réparation ou le remplacement du produit à la discrétion du fabricant, à condition que le produit n'est pas subi de mauvais usage, d'abus, d'accident, de modifications, d'altérations, de négligences ou de mauvaise utilisation. Cette garantie ne s'applique pas à tout produit mal installé, réglé ou utilisé d'une façon autre que celle décrite dans les instructions accompagnant le produit. Cette garantie ne s'applique pas à un mauvais fonctionnement du produit résultant d'un accident, mauvaise utilisation, abus, négligence, altération, ou installation défectueuse, ou tout autre mauvais fonctionnement non causé par un défaut de matériaux ou de fabrication. Cette garantie ne s'applique pas à la cosmétique de toute partie du produit tel que sa surface et/ou la décoloration, ceci étant considéré comme une usure normale. **Le fabricant ne garantit pas et décline toute autre garantie, expresse ou implicite, y compris les garanties de convenance à un autre usage spécifique non inclus ci dedans. Le fabricant décline toute responsabilité et ne sera pas être tenu responsable pour tout dommage ou perte indirecte ou accessoire, incluant, mais sans être limité à, les frais engagés dans le remplacement ou la réparation dudit produit.**