

HITACHI

Instruction and safety manual

Manuel d'instructions et de sécurité

Instrucciones y manual de seguridad

Model
Modèle
Modelo

NP 18DSAL

Cordless Pin Nailer
Micro pinnel sans fil
Clavadora de puntas inalámbrica

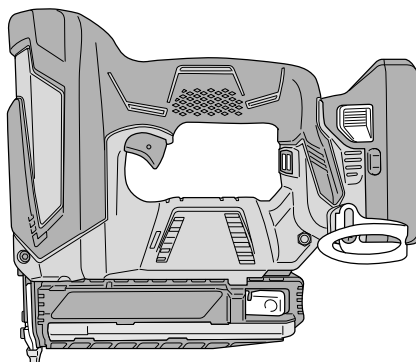

DANGER

Improper use of this Nailer can result in death or serious injury!
This Manual contains important information about product safety.
Read and understand this Manual before operating the Nailer.
Never allow anyone who has not reviewed this manual to use the tool.
This manual should be stored in safe place.

DANGER

Une utilisation incorrecte et sans respecter la sécurité de ce cloueur risque d'entraîner la mort ou des blessures graves !
Ce manuel renferme des instructions importantes sur la sécurité de l'outil.
Lire et bien assimiler ce manuel avant d'utiliser le cloueur.
Cet outil ne doit jamais être utilisé par une personne n'ayant pas pris connaissance du manuel.
Ce mode d'emploi doit être conservé dans un endroit sûr.

PELIGRO

¡La utilización inadecuada e insegura de este clavador puede resultar en lesiones serias o en la muerte!
Este manual contiene información importante sobre la seguridad del producto.
Lea y entienda este manual antes de utilizar el martillo neumático.
La herramienta no deberá utilizarse sin haber leído previamente este manual.
Este manual debe ser guardado en un lugar seguro.

CONTENTS

English	Page		Page
IMPORTANT INFORMATION	4	APPLICATIONS	15
DEFINITIONS OF SIGNAL WORDS	4	REMOVAL AND INSTALLATION METHOD OF BATTERY	15
SAFETY		CHARGING METHOD	15
GENERAL POWER TOOL SAFETY WARNINGS	5	BEFORE OPERATION	17
NAILER SAFETY WARNINGS	7	PREPARING THE BATTERY	17
IMPORTANT SAFETY INSTRUCTIONS FOR USING NAILERS	7	HOW TO OPERATE SWITCH PANEL	17
IMPORTANT SAFETY INSTRUCTIONS FOR BATTERY CHARGER	9	TESTING THE NAILER	19
IMPORTANT SAFETY INSTRUCTIONS FOR USE OF THE BATTERY AND BATTERY CHARGER	10	LOADING NAILS	19
CAUTION ON LITHIUM-ION BATTERY REGARDING LITHIUM-ION BATTERY	10	NAILER OPERATION	20
TRANSPORTATION	12	METHODS OF OPERATION	21
EMPLOYER'S RESPONSIBILITIES	12	ANTI BLANK FIRING MECHANISM	21
OPERATION		ADJUSTING THE NAILING DEPTH	22
NAME OF PARTS	13	USING THE BELT HOOK	22
SPECIFICATIONS	14	USING THE NOSE CAP	22
NAIL SELECTION	14	CLEARING A JAM	23
ACCESSORIES	15	HANDLING THE NAILS	25
STANDARD ACCESSORIES	15	STORING THE HEXAGONAL BAR WRENCH	25
OPTIONAL ACCESSORIES	15	MAINTENANCE	
		MAINTENANCE AND INSPECTION	25
		SERVICE AND REPAIRS	26
		PARTS LIST	80

TABLE DES MATIÈRES

Français	Page		Page
INFORMATION IMPORTANTE	28	APPLICATIONS	40
DEFINITION DES MOTS DE SIGNALISATION	28	MÉTHODE DE RETRAIT ET D'INSTALLATION DE LA BATTERIE	40
SÉCURITÉ		MÉTHODE DE RECHARGE	40
AVERTISSEMENTS DE SÉCURITÉ GÉNÉRAUX CONCERNANT LES OUTILS ÉLECTRIQUES	29	AVANT L'UTILISATION	43
CONSIGNES DE SÉCURITÉ POUR CLOUEUR	31	PRÉPARATION DE LA PILE	43
CONSIGNES DE SÉCURITÉ IMPORTANTES POUR L'UTILISATION DU CLOUEUR	32	COMMENT UTILISER LE TABLEAU DE COMMANDE	43
CONSIGNES DE SÉCURITÉ IMPORTANTES POUR LE CHARGEUR DE BATTERIE	34	ESSAI DU CLOUEUR	44
CONSIGNES DE SÉCURITÉ IMPORTANTES POUR L'UTILISATION DE LA BATTERIE ET DU CHARGEUR DE BATTERIE	35	CHARGEMENT DES CLOUS	45
PRÉCAUTIONS RELATIVES A LA BATTERIE AU LITHIUM ION	36	UTILISATION DU CLOUEUR	46
À PROPOS DU TRANSPORT DE LA BATTERIE LITHIUM-ION	37	METHODES D'UTILISATION	47
RESPONSABILITES DE L'EMPLOYEUR	37	MÉCANISME ANTI-ÉJECTION À VIDE	48
UTILISATION		RÉGLAGE DE LA PROFONDEUR DE CLOUAGE	48
NOM DES PIÈCES	38	EMPLOI DU CROCHET DE CEINTURE	48
SPECIFICATIONS	39	UTILISATION DU CAPUCHON DE BEC	48
SELECTION DES CLOUS	39	ÉLIMINATION D'UN BLOCAGE	49
ACCESSOIRES	40	MANIPULATION DES CLOUS	51
ACCESSOIRES STANDARD	40	RANGEMENT DE LA CLÉ HEXAGONALE	51
ACCESSOIRES EN OPTION	40	ENTRETIEN	
		ENTRETIEN ET INSPECTION	51
		ENTRETIEN ET REPARATIONS	52
		LISTE DES PIÈCES	80

ÍNDICE

Español

Página

Página

INFORMACIÓN IMPORTANTE	54
DEFINICIÓN DE LAS PALABRAS CLAVE	54
SEGURIDAD	
ADVERTENCIAS DE SEGURIDAD GENERAL DE LA HERRAMIENTA ELÉCTRICA	55
ADVERTENCIAS DE SEGURIDAD DE LA CLAVADORA	57
INSTRUCCIONES IMPORTANTES DE SEGURIDAD PARA LA UTILIZACIÓN DEL CLAVADOR	58
INSTRUCCIONES IMPORTANTES DE SEGURIDAD PARA EL CARGADOR DE BATERÍAS	60
INSTRUCCIONES IMPORTANTES DE SEGURIDAD PARA LA BATERÍA Y EL CARGADOR DE BATERÍAS	61
ADVERTENCIA DE LA BATERÍA DE LITIO	62
A PROPÓSITO DEL TRANSPORTE DE LA BATERÍA DE IONES DE LITIO	63
RESPONSABILIDADES DEL EMPRESARIO	63
OPERACIÓN	
NOMBRE DE LAS PIEZAS	64
ESPECIFICACIONES	65
SELECCIÓN DE CLAVOS	65
ACCESORIOS	66
ACCESORIOS ESTÁNDAR	66
ACCESORIOS OPCIONALES	66

APLICACIONES	66
MÉTODO DE EXTRACCIÓN E INSTALACIÓN DE LA BATERÍA	66
MÉTODO DE CARGA	67
ANTES DE LA OPERACIÓN	69
PREPARACIÓN DE LA BATERÍA	69
CÓMO OPERAR EL PANEL DE INTERRUPTORES	69
PRUEBA DEL CLAVADOR	70
CARGA DE CLAVOS	71
OPERACIÓN DEL CLAVADOR	72
MÉTODOS DE OPERACIÓN	73
MECANISMO DE PREVENCIÓN DE DISPARO EN VACÍO	73
AJUSTE DE LA PROFUNDIDAD DE CLAVADO	73
USO DEL GANCHO DE CINTURÓN	74
UTILIZACIÓN DE LA TAPA PARA EL MORRO	74
EN CASO DE ATASCO	75
MANEJO DE LOS CLAVOS	77
GUARDADO DE LA LLAVE DE BARRA HEXAGONAL	77
MANTENIMIENTO	
MANTENIMIENTO E INSPECCIÓN	77
SERVICIO Y REPARACIONES	78
LISTA DE PIEZAS	80

IMPORTANT INFORMATION



Read and understand tool labels and all of the operating instructions, safety precautions and warnings in this manual before operating or maintaining this nailer.

Failure to follow warnings could result in DEATH or SERIOUS INJURY.

Most accidents that result from the operation and maintenance of Nailers are caused by the failure to observe basic safety rules or precautions. An accident can often be avoided by recognizing a potentially hazardous situation before it occurs, and by observing appropriate safety procedures.

Basic safety precautions are outlined in the “SAFETY” section of this Manual and in the sections which contain the operation and maintenance instructions.

Hazards that must be avoided to prevent bodily injury or machine damage are identified by DANGERS and WARNINGS on the Nailer and in this Manual.

NEVER use this Nailer for applications other than those specified in this Manual.

DEFINITIONS OF SIGNAL WORDS

DANGER indicates an imminently hazardous situation which, if not avoided, will result in death or serious injury.

WARNING indicates a potentially hazardous situation which, if not avoided, could result in death or serious injury.

CAUTION indicates a potentially hazardous situation which, if not avoided, may result in minor or moderate injury, or may cause machine damage.

NOTE emphasizes essential information.

SAFETY

GENERAL POWER TOOL SAFETY WARNINGS

⚠ WARNING

Read all safety warnings and all instructions.

Failure to follow the warnings and instructions may result in electric shock, fire and/or serious injury.

Save all warnings and instructions for future reference.

The term "power tool" in the warnings refers to your mains-operated (corded) power tool or battery-operated (cordless) power tool.

1) Work area safety

- a) **Keep work area clean and well lit.**
Cluttered or dark areas invite accidents.
- b) **Do not operate power tools in explosive atmospheres, such as in the presence of flammable liquids, gases or dust.**
Power tools create sparks which may ignite the dust or fumes.
- c) **Keep children and bystanders away while operating a power tool.**
Distractions can cause you to lose control.

2) Electrical safety

- a) **Power tool plugs must match the outlet. Never modify the plug in any way.**
Do not use any adapter plugs with earthed (grounded) power tools.
Unmodified plugs and matching outlets will reduce risk of electric shock.
- b) **Avoid body contact with earthed or grounded surfaces such as pipes, radiators, ranges and refrigerators.**
There is an increased risk of electric shock if your body is earthed or grounded.
- c) **Do not expose power tools to rain or wet conditions.**
Water entering a power tool will increase the risk of electric shock.
- d) **Do not abuse the cord. Never use the cord for carrying, pulling or unplugging the power tool. Keep cord away from heat, oil, sharp edges or moving parts.**
Damaged or entangled cords increase the risk of electric shock.
- e) **When operating a power tool outdoors, use an extension cord suitable for outdoor use.**
Use of a cord suitable for outdoor use reduces the risk of electric shock.
- f) **If operating a power tool in a damp location is unavoidable, use a residual current device (RCD) protected supply.**
Use of an RCD reduces the risk of electric shock.

3) Personal safety

- a) **Stay alert, watch what you are doing and use common sense when operating a power tool. Do not use a power tool while you are tired or under the influence of drugs, alcohol or medication.**
A moment of inattention while operating power tools may result in serious personal injury.
- b) **Use personal protective equipment. Always wear eye protection.**
Protective equipment such as dust mask, non-skid safety shoes, hard hat, or hearing protection used for appropriate conditions will reduce personal injuries.
- c) **Prevent unintentional starting. Ensure the switch is in the off-position before connecting to power source and/or battery pack, picking up or carrying the tool.**
Carrying power tools with your finger on the switch or energising power tools that have the switch on invites accidents.
- d) **Remove any adjusting key or wrench before turning the power tool on.**
A wrench or a key left attached to a rotating part of the power tool may result in personal injury.
- e) **Do not overreach. Keep proper footing and balance at all times.**
This enables better control of the power tool in unexpected situations.
- f) **Dress properly. Do not wear loose clothing or jewellery. Keep your hair, clothing and gloves away from moving parts.**
Loose clothes, jewellery or long hair can be caught in moving parts.
- g) **If devices are provided for the connection of dust extraction and collection facilities, ensure these are connected and properly used.**
Use of dust collection can reduce dust-related hazards.

SAFETY — Continued

- 4) **Power tool use and care**
- a) **Do not force the power tool. Use the correct power tool for your application.**
The correct power tool will do the job better and safer at the rate for which it was designed.
 - b) **Do not use the power tool if the switch does not turn it on and off.**
Any power tool that cannot be controlled with the switch is dangerous and must be repaired.
 - c) **Disconnect the plug from the power source and/or the battery pack from the power tool before making any adjustments, changing accessories, or storing power tools.**
Such preventive safety measures reduce the risk of starting the power tool accidentally.
 - d) **Store idle power tools out of the reach of children and do not allow persons unfamiliar with the power tool or these instructions to operate the power tool.**
Power tools are dangerous in the hands of untrained users.
 - e) **Maintain power tools. Check for misalignment or binding of moving parts, breakage of parts and any other condition that may affect the power tool's operation.**
If damaged, have the power tool repaired before use.
Many accidents are caused by poorly maintained power tools.
 - f) **Keep cutting tools sharp and clean.**
Properly maintained cutting tools with sharp cutting edges are less likely to bind and are easier to control.
 - g) **Use the power tool, accessories and tool bits etc. in accordance with these instructions, taking into account the working conditions and the work to be performed.**
Use of the power tool for operations different from those intended could result in a hazardous situation.
- 5) **Battery tool use and care**
- a) **Recharge only with the charger specified by the manufacturer.**
A charger that is suitable for one type of battery pack may create a risk of fire when used with another battery pack.
 - b) **Use power tools only with specifically designated battery packs.**
Use of any other battery packs may create a risk of injury and fire.
 - c) **When battery pack is not in use, keep it away from other metal objects like paper clips, coins, keys, nails, screws, or other small metal objects, that can make a connection from one terminal to another.**
Shorting the battery terminals together may cause burns or a fire.
 - d) **Under abusive conditions, liquid may be ejected from the battery; avoid contact. If contact accidentally occurs, flush with water. If liquid contacts eyes, additionally seek medical help.**
Liquid ejected from the battery may cause irritation or burns.
- 6) **Service**
- a) **Have your power tool serviced by a qualified repair person using only identical replacement parts.**
This will ensure that the safety of the power tool is maintained.
- **WARNING –**
To reduce the risk of injury, user must read instruction manual.
- WARNING:**
Some dust created by power sanding, sawing, grinding, drilling, and other construction activities contains chemicals known to the State of California to cause cancer, birth defects or other reproductive harm. Some examples of these chemicals are:

 - Lead from lead-based paints,
 - Crystalline silica from bricks and cement and other masonry products, and
 - Arsenic and chromium from chemically-treated lumber.

Your risk from these exposures varies, depending on how often you do this type of work. To reduce your exposure to these chemicals: work in a well ventilated area, and work with approved safety equipment, such as those dust masks that are specially designed to filter out microscopic particles.

SAFETY — Continued

NAILER SAFETY WARNINGS

WARNING

- **Always assume that the tool contains fasteners.** *Careless handling of the nailer can result in unexpected firing of fasteners and personal injury.*
- **Do not point the tool towards yourself or anyone nearby.** *Unexpected triggering will discharge the fastener causing an injury.*
- **Do not actuate the tool unless the tool is placed firmly against the workpiece.** *If the tool is not in contact with the workpiece, the fastener may be deflected away from your target.*
- **Disconnect the tool from the power source when the fastener jams in the tool.** *While removing a jammed fastener, the nailer may be accidentally activated if it is plugged in.*
- **Use caution while removing a jammed fastener.** *The mechanism may be under compression and the fastener may be forcefully discharged while attempting to free a jammed condition.*
- **Do not use this nailer for fastening electric cables.** *It is not designed for electric cable installation and may damage the insulation of electric cables thereby causing electric shock or fire hazards.*

IMPORTANT SAFETY INSTRUCTIONS FOR USING NAILERS

READ ALL INSTRUCTIONS

DANGER

1. OPERATORS AND OTHERS IN WORK AREA MUST WEAR SAFETY GLASSES WITH SIDE SHIELDS.



When operating the Nailer, always wear safety glasses with side shields, and make sure others in work area wear safety glasses, too.

Safety glasses must conform to the requirements of American National Standards Institute, ANSI Z87.1 and provide protection against flying particles both from the front and side.

The employer must enforce the use of safety glasses by the Nailer operator and others in work area.

WARNING

2. NEVER POINT TOOL AT YOURSELF OR OTHERS IN WORK AREA.



Always assume the Nailer contains fasteners.

Never point the Nailer at yourself toward yourself or others, whether it contains fasteners or not.

If fasteners are mistakenly driven, it can lead to severe injuries.

Never engage in horseplay with the Nailer.

Respect the Nailer as a working implement.

3. KEEP FINGERS AWAY FROM TRIGGER WHEN NOT DRIVING FASTENERS TO AVOID ACCIDENTAL FIRING.

Never carry the Nailer with finger on trigger since you could drive a fastener unintentionally and injure yourself or someone else.

Always carry the Nailer by the handle only.

4. CHOICE OF TRIGGERING METHOD IS IMPORTANT.

Read and understand section titled "Methods of operation." (page 21)

SAFETY — Continued

5. **ALWAYS WEAR EAR AND HEAD PROTECTION.**
Always wear ear protection to protect your ears from loud noise.
Always wear head protection to protect your head from flying objects.
 6. **BEWARE OF THE TOOL'S KICKBACK.**
Do not approach the top of the tool with your head etc. during operation. This is dangerous because the tool may recoil violently if the nail currently being driven in comes into contact with a previous nail or a knot in the wood.
 7. **OPERATE WITHIN PROPER TEMPERATURE RANGE.**
The operating environment for this device is between 32°F (0°C) and 104°F (40°C) so ensure use within this temperature range.
The device may fail to operate below 32°F (0°C) or above 104°F (40°C).
 8. **STORE NAILER PROPERLY, AND BATTERY REMOVED.**
When not in use, the Nailer, battery and battery charger should be stored in a dry place. Keep out of reach of children. Lock the storage area.
 9. **KEEP WORK AREA CLEAN.**
Cluttered areas invite injuries. Clear all work areas of unnecessary tools, debris, furniture, etc.
 10. **KEEP VISITORS AWAY.**
Do not let visitors handle the Nailer.
All visitors should be kept safely away from work area.
 11. **DRESS PROPERLY.**
Do not wear loose clothing or jewelry as they can be caught in moving parts.
Rubber gloves and nonskid footwear are recommended when working outdoors.
Wear protective hair covering to contain long hair.
 12. **CHECK PUSH LEVER BEFORE USE.**
Make sure the push lever operates properly. (The push lever may be called "Safety".) Without nails loaded into the power tool, connect the battery and check the following. If the sound of operation occurs this indicates a fault, so in such a case do not use the power tool until it has been inspected and repaired.
 - If merely pulling the trigger causes operating sound of driver blade movement occur, the power tool is faulty.
 - If merely pushing the push lever against the material to be nailed causes the sound of driver blade movement to occur, the power tool is faulty.
- Furthermore, with regard to the push lever, please note that it must never be modified or removed.
13. **KEEP ALL SCREWS AND COVERS TIGHTLY IN PLACE.**
Keep all screws and covers tightly mounted. Check their condition periodically.
Never use the Nailer if parts are missing or damaged.
 14. **DO NOT LOAD FASTENERS WITH TRIGGER OR PUSH LEVER DEPRESSED.**
When loading fasteners into the Nailer,
 - 1) do not depress the trigger;
 - 2) do not depress the push lever; and
 - 3) keep the Nailer pointed downward.
 15. **KEEP FACE, HANDS AND FEET AWAY FROM FIRING HEAD DURING USE.**
Never place your face, hands or feet closer than 8 inches (200 mm) from the firing head.
A serious injury can result if the fasteners are deflected by the workpiece, or are driven away from the point of entry.
 16. **PLACE NAILER PROPERLY ON WORKPIECE.**
Do not drive fasteners on top of other fasteners or with the Nailer at too steep of an angle; the fasteners can ricochet and hurt someone.
 17. **DO NOT DRIVE FASTENERS INTO THIN BOARDS OR NEAR CORNERS AND EDGES OF WORKPIECE.**
The fasteners can be driven through or away from the workpiece and hit someone.
 18. **NEVER DRIVE FASTENERS FROM BOTH SIDES OF A WALL AT THE SAME TIME.**
The fasteners can be driven into and through the wall and hit a person on the opposite side.
 19. **CHECK FOR LIVE WIRES.**
Avoid the risk of severe electrical shock by checking for live electrical wires that may be hidden by walls, floors or ceilings. Turn off the breaker switch to ensure there are no live wires.
 20. **DO NOT OVERREACH.**
Keep proper footing and balance at all times.
 21. **NEVER USE NAILER WHICH IS DEFECTIVE OR OPERATING ABNORMALLY.**
If the Nailer appears to be operating unusually, making strange noises, or otherwise appears defective, stop using it immediately and arrange for repairs by a Hitachi authorized service center.
 22. **REMOVE ALL REMAINING FASTENERS AND BATTERY FROM NAILER WHEN:**
 - 1) doing maintenance and inspection;

SAFETY — Continued

- 2) checking proper operation of push lever and trigger;
- 3) attaching or removing the nose cap;
- 4) clearing a jam;
- 5) it is not in use;
- 6) leaving work area;
- 7) moving it to another location; and
- 8) handing it to another person.

Never attempt to clear a jam or repair the Nailer unless you have removed battery and all remaining fasteners from the Nailer.

The Nailer should never be left unattended since people who are not familiar with the Nailer might handle it and injure themselves.

23. REMOVE BATTERY FROM NAILER WHEN:

- 1) loading fasteners;
- 2) turning the adjuster.

24. STAY ALERT.

Watch what you are doing. Use common sense.

Do not operate the Nailer when you are tired.

The Nailer should never be used by you if you are under the influence of alcohol, drugs or medication that makes you drowsy.

25. HANDLE NAILER CORRECTLY.

Operate the Nailer according to this Manual.

Never allow the Nailer to be operated by children, individuals unfamiliar with its operation or unauthorized personnel.

26. NEVER USE NAILER FOR APPLICATIONS OTHER THAN THOSE SPECIFIED IN THIS MANUAL.

27. BE CAREFUL OF IGNITION AND EXPLOSIONS.

Since sparks may fly during nailing, it is dangerous to use this tool near lacquer, paint, benzine, thinner, gasoline, gas, adhesives and similar inflammable substances as they may ignite or explode. Under no circumstances should this tool therefore be used in the vicinity of such inflammable material.

28. HANDLE NAILER CAREFULLY.

Do not drop the Nailer or strike the Nailer against hard surfaces; and do not scratch or engrave signs on the Nailer. Handle the Nailer carefully.

29. MAINTAIN NAILER WITH CARE.

Keep the Nailer clean and lubricated for better and safer performance.

30. USE ONLY PARTS, ACCESSORIES OR FASTENERS SUPPLIED OR RECOMMENDED BY HITACHI.

Unauthorized parts, accessories, or fasteners may void your warranty and can lead to malfunction and resulting injuries.

Only service personnel trained by Hitachi, distributor or employer shall repair the Nailer.

31. NEVER MODIFY OR ALTER A NAILER.

Doing so may cause it to malfunction and personal injuries may result.

IMPORTANT SAFETY INSTRUCTIONS FOR BATTERY CHARGER

WARNING

Death or serious bodily injury could result from improper or unsafe use of battery chargers.

To avoid these risks, follow these basic safety instructions:

READ ALL INSTRUCTIONS

1. This manual contains important safety and operating instructions for battery charger Model UC18YFSL.
2. Before using battery charger, read all instructions and cautionary markings on (1) battery charger, (2) battery, and (3) product using battery.
3. To reduce risk of injury, charge HITACHI rechargeable battery type BSL1830C. Other type of batteries may burst causing personal injury and damage.
4. Do not expose battery charger to rain or snow.
5. Use of an attachment not recommended or sold by the battery charger manufacturer may result in a risk of fire, electric shock, or injury to persons.
6. To reduce risk of damage to electric plug and cord, pull by plug when disconnecting battery charger.
7. Make sure cord is located so that it will not be stepped on, tripped over, or otherwise subjected to damage or stress.
8. An extension cord should not be used unless absolutely necessary. Use of improper extension cord could result in a risk of fire and electric shock. If extension cord must be used make sure:
 - a. That blades of extension cord are the same number, size, and shape as those of plug on battery charger;
 - b. That extension cord is properly wired and in good electrical condition; and
 - c. That wire size is large enough for AC ampere rating of battery charger as specified in Table 1.

SAFETY — Continued

Table 1
RECOMMENDED MINIMUM AWG SIZE FOR
EXTENSION CORDS FOR BATTERY CHARGERS

AC Input Rating Amperes*		AWG Size of Cord			
Equal to or greater than	but less than	Length of Cord, Feet (Meter)			
		25 (7.5)	50 (15)	100 (30)	150 (45)
0	2	18	18	18	16
2	3	18	18	16	14
3	4	18	18	16	14

* If the input rating of a battery charger is given in watts rather than in amperes, the corresponding ampere rating is to be determined by dividing the wattage rating by the voltage rating—for example:

$$\frac{1,250 \text{ watts}}{125 \text{ volts}} = 10 \text{ amperes}$$

9. Do not operate battery charger with damaged cord or plug—replace them immediately.
 10. Do not operate battery charger if it has received a sharp blow, been dropped, or otherwise damaged in any way; take it to a qualified serviceman.
 11. Do not disassemble battery charger; take it to a qualified serviceman when service or repair is required. Incorrect reassembly may result in a risk of electric shock or fire.
 12. To reduce risk of electric shock, unplug charger from receptacle before attempting any maintenance or cleaning. Removing the battery will not reduce this risk.
1. **NEVER** disassemble the battery.
 2. **NEVER** incinerate the battery, even if it is damaged or is completely worn out. The battery can explode in a fire.
 3. **NEVER** short-circuit the battery.
 4. **NEVER** insert any objects into the battery charger's air vents. Electric shock or damage to the battery charger may result.
 5. **NEVER** charge outdoors. Keep the battery away from direct sunlight and use only where there is low humidity and good ventilation.
 6. **NEVER** charge when the temperature is below 32°F (0°C) or above 104°F (40°C).
 7. **NEVER** connect two battery chargers together.
 8. **NEVER** insert foreign objects into the hole for the battery or the battery charger.
 9. **NEVER** use a booster transformer when charging.
 10. **NEVER** use an engine generator or DC power to charge.
 11. **NEVER** store the battery or battery charger in places where the temperature may reach or exceed 104°F (40°C).
 12. **ALWAYS** operate charger on standard household electrical power (120 volts). Using the charger on any other voltage may overheat and damage the charger.
 13. **ALWAYS** wait at least 15 minutes between charges to avoid overheating the charger.
 14. **ALWAYS** disconnect the power cord from its receptacle when the charger is not in use.

IMPORTANT SAFETY INSTRUCTIONS FOR USE OF THE BATTERY AND BATTERY CHARGER

You must charge the battery before you can use the power tool. Before using the model UC18YFSL battery charger, be sure to read all instructions and cautionary statements on it, the battery and in this manual.

REMEMBER: USE ONLY HITACHI BATTERY TYPES BSL18 SERIES. OTHER TYPES OF BATTERIES MAY BURST AND CAUSE INJURY!

Follow these instructions to avoid the risk of injury:

WARNING

Improper use of the battery or battery charger can lead to serious injury. To avoid these injuries:

CAUTION ON LITHIUM-ION BATTERY

To extend the lifetime, the lithium-ion battery equips with the protection function to stop the output.

In the cases of 1 to 3 described below, when using this product, even if you are pulling the switch, the motor may stop. This is not the trouble but the result of protection function.

SAFETY — Continued

1. When the battery power remaining runs out, the motor stops.
In such case, charge it up immediately.
2. If the tool is overloaded, the motor may stop. In this case, release the switch of tool and eliminate causes of overloading. After that, you can use it again.
3. If the battery is overheated under overload work, the battery power may stop.
In this case, stop using the battery and let the battery cool. After that, you can use it again.

Furthermore, please heed the following warning and caution.

WARNING

In order to prevent any battery leakage, heat generation, smoke emission, explosion and ignition beforehand, please be sure to heed the following precautions.

1. Make sure that swarf and dust do not collect on the battery.
 - During work make sure that swarf and dust do not fall on the battery.
 - Make sure that any swarf and dust falling on the power tool during work do not collect on the battery.
 - Do not store an unused battery in a location exposed to swarf and dust.
 - Before storing a battery, remove any swarf and dust that may adhere to it and do not store it together with metal parts (screws, nails, etc.).
2. Do not pierce battery with a sharp object such as a nail, strike with a hammer, step on, throw or subject the battery to severe physical shock.
3. Do not use an apparently damaged or deformed battery.
4. Do not use the battery in reverse polarity.
5. Do not connect directly to an electrical outlets or car cigarette lighter sockets.
6. Do not use the battery for a purpose other than those specified.
7. If the battery charging fails to complete even when a specified recharging time has elapsed, immediately stop further recharging.
8. Do not put or subject the battery to high temperatures or high pressure such as into a microwave oven, dryer, or high pressure container.
9. Keep away from fire immediately when leakage or foul odor are detected.
10. Do not use in a location where strong static electricity generates.

11. If there is battery leakage, foul odor, heat generated, discolored or deformed, or in any way appears abnormal during use, recharging or storage, immediately remove it from the equipment or battery charger, and stop use.

CAUTION

1. If liquid leaking from the battery gets into your eyes, do not rub your eyes and wash them well with fresh clean water such as tap water and contact a doctor immediately.
If left untreated, the liquid may cause eye-problems.
2. If liquid leaks onto your skin or clothes, wash well with clean water such as tap water immediately.
There is a possibility that this can cause skin irritation.
3. If you find rust, foul odor, overheating, discolor, deformation, and/or other irregularities when using the battery for the first time, do not use and return it to your supplier or vendor.

WARNING

If an electrically conductive foreign object enters the terminals of the lithium ion battery, a short-circuit may occur resulting in the risk of fire. Please observe the following matters when storing the battery.

- **Do not place electrically conductive cuttings, nails, steel wire, copper wire or other wire in the storage case.**
- **Either install the battery in the power tool or store by securely pressing into the battery cover until the ventilation holes are concealed to prevent short-circuits.**

SAFETY — Continued

REGARDING LITHIUM-ION BATTERY TRANSPORTATION

When transporting a lithium-ion battery, please observe the following precautions.

⚠ WARNING

Notify the transporting company that a package contains a lithium-ion battery, inform the company of its power output and follow the instructions of the transportation company when arranging transport.

- Lithium-ion batteries that exceed a power output of 100 Wh are considered to be in the freight classification of Dangerous Goods and will require special application procedures.
- For transportation abroad, you must comply with international law and the rules and regulations of the destination country.

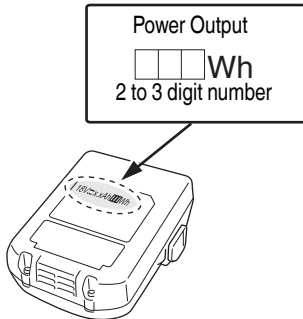

EMPLOYER'S RESPONSIBILITIES

1. Ensure that this MANUAL is available to operators and personnel performing maintenance.
2. Ensure that Nailers are used only when operators and others in work area are wearing EYE PROTECTOR.
3. Enforce the use of EYE PROTECTOR by operators and others in work area.
4. Keep Nailers in safe working order.
5. Maintain Nailers properly.
6. Ensure that Nailers which require repair are not further used before repair.

**SAVE THESE INSTRUCTIONS
AND
MAKE THEM AVAILABLE TO OTHER USERS
AND
OWNERS OF THIS TOOL!**

OPERATION

NOTE

The information contained in this Manual is designed to assist you in the safe operation of the Nailer.

Some illustrations in this Manual may show details or attachments that differ from those on your own Nailer.

NAME OF PARTS

1. Cordless Pin Nailer

<NP18DSAL>

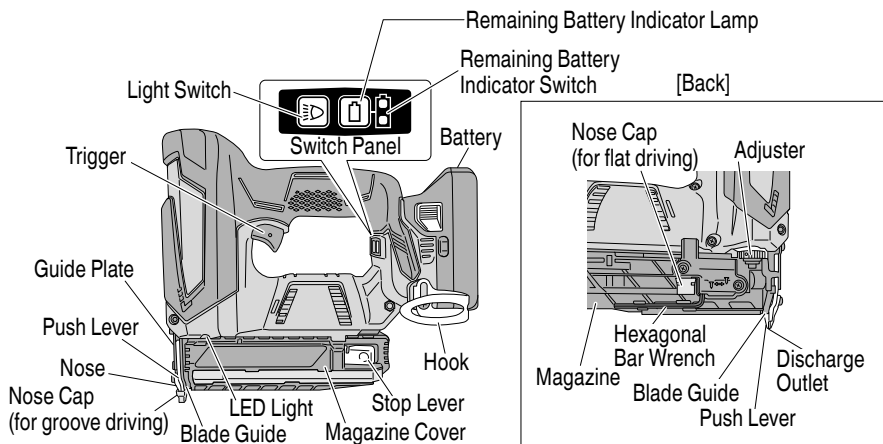

2. Battery (BSL1830C)

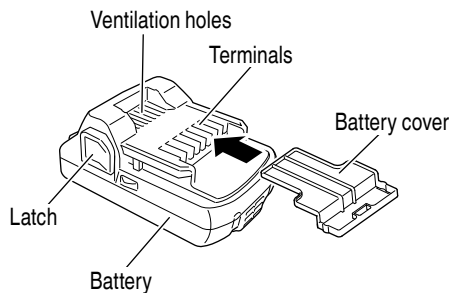

3. Battery Charger (UC18YFSL)

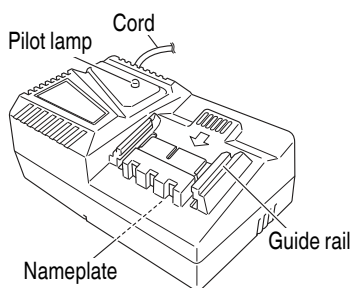

SPECIFICATIONS

1. Cordless Pin Nailer

Model		NP18DSAL
Motor		DC motor
Applicable Nail		23 Ga
Applicable Nail Length		5/8", 3/4", 1", 1-3/16", 1-3/8" (16, 19, 25, 30, 35 mm)
Nail Loading capacity [nails]		100 (1 strips)
Battery	Model	BSL1830C
	Type	Li-ion battery
	Voltage	DC 18V
Weight ※ Include battery		4.4 lbs. (2.0 kg)
Dimension Length x Height x Center Height		9-5/8" x 8-15/16" x 3-9/32" (244 mm x 227 mm x 83 mm)

2. Battery Charger

Model		UC18YFSL
Input power source		Single phase: AC 120 V 60 Hz
Charging time (At a temperature of 68°F (20°C))		Approx. 45 min
Charging voltage		DC 14.4 – 18 V
Charging current		DC 3.5 A
Weight		1.1 lbs. (0.5 kg)

NOTE The charging time may vary according to temperature and power source voltage.

NAIL SELECTION

⚠ WARNING

- Be sure to use only the genuine HITACHI nails for the NP18DSAL. The use of any other nails can result in tool malfunction and/or nail breakdown, leading to serious injuries.

Only nails shown in the Table below can be driven with this Nailer.

Dimensions of nails

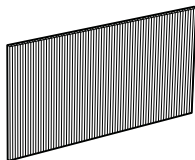
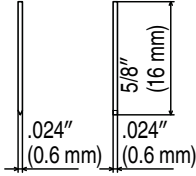
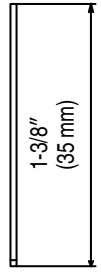
23 Gauge pin nails	Min.	Max.
		

ACCESSORIES

⚠ DANGER

- Accessories other than those shown below can lead to malfunction and resulting injuries.

STANDARD ACCESSORIES

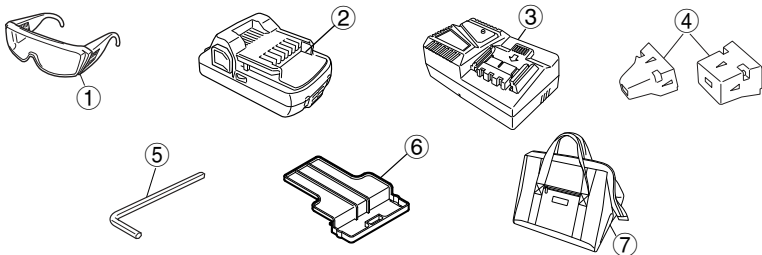
NP18DSAL (LSRK)	 <p> ① Safety glasses..... 1 ② Battery (BSL1830C)..... 2 ③ Battery Charger (UC18YFSL)..... 1 ④ Nose cap set..... 1 ⑤ Hexagonal Bar Wrench for M4 screw 1 ⑥ Battery cover (Code No. 329897) 1 ⑦ Contractor bag 1 </p>
NP18DSAL (NN)	Battery, Battery Charger, Battery cover and Contractor bag are not contained.

OPTIONAL ACCESSORIES

sold separately

- BATTERY (BSL1830C)

NOTE

Accessories are subject to change without any obligation on the part of HITACHI.

APPLICATIONS

- Installation of decorated plywood such as baseboards and edgings in interiors of buildings.

REMOVAL AND INSTALLATION METHOD OF BATTERY

⚠ CAUTION

- **Be sure keep the fingers away from the trigger and push lever away from the wood.**
- How to install the battery.
Align the battery with the groove in tool handle and slip it into place.
Always insert it all the way until it locks in place with a little click. If not, it may accidentally fall out of the tool, causing injury to you or someone around you.
- How to remove the battery.
Withdraw battery from the tool handle while pressing the latch (2 pcs) of the battery.

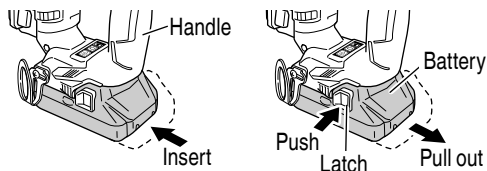

CHARGING METHOD

NOTE

Before plugging into the receptacle, make sure the following points.

- The power source voltage is stated on the nameplate.
- The cord is not damaged.

WARNING

Do not charge at voltage higher than indicated on the nameplate.

If charged at voltage higher than indicated on the nameplate, the charger will burn up.

1. Connect the charger's power cord to a receptacle. When the power cord is connected, the charger's pilot lamp will blink in red. (At 1-second intervals)



WARNING

Do not use the electrical cord if damaged. Have it repaired immediately.

2. Insert the battery to the battery charger. Insert the battery into the battery charger as shown in the figure.

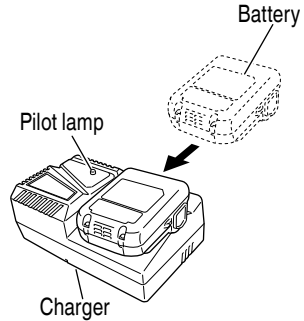

3. Charging

When the battery is connected to the battery charger, charging will commence and the pilot lamp will light in red. (See Table 2)

NOTE





If the pilot lamp flickers in red, pull out the plug from the receptacle and check if the battery is properly mounted.

When the battery is fully charged, the pilot lamp will blink in red slowly. (At 1-second intervals) (See Table 2)

(1) Pilot lamp indication

The indications of the pilot lamp will be as shown in Table 2, according to the condition of the charger or the rechargeable battery.

Table 2

Indications of the pilot lamp				
Pilot lamp (red)	Before charging	Blinks	Lights for 0.5 seconds. Does not light for 0.5 seconds. (off for 0.5 seconds) 	
	While charging	Lights	Lights continuously 	
	Charging complete	Blinks	Lights for 0.5 seconds. Does not light for 0.5 seconds. (off for 0.5 seconds) 	
	Overheat standby	Blinks	Lights for 1 second. Does not light for 0.5 seconds. (off for 0.5 seconds) 	Battery overheated. Unable to charge. (Charging will commence when battery cools)
	Charging impossible	Flickers	Lights for 0.1 seconds. Does not light for 0.1 seconds. (off for 0.1 seconds) 	Malfunction in the battery or the charger

- (2) Regarding the temperature of the rechargeable battery.

The temperatures for rechargeable batteries are as shown in the Table 3, and batteries that have become hot should be cooled for a while before being recharged.

Table 3 Recharging ranges of batteries

Rechargeable batteries	Temperatures at which the battery can be recharged
BSL1830C	32°F–104°F (0°C–40°C)

- (3) Regarding recharging time (At 68°F (20°C))

Table 4 Charging time

Battery	Charger	UC18YFSL
BSL1830C		Approx. 45 min.

NOTE

The charging time may vary according to temperature and power source voltage.

4. Disconnect battery charger from the receptacle.

⚠ CAUTION

- Do not pull the plug out of the receptacle by pulling on the cord.

Make sure to grasp the plug when removing from receptacle to avoid damaging cord.

5. Remove the battery from the battery charger.
Supporting the battery charger with hand, pull out the battery from the battery charger.

How to make the batteries perform longer

- (1) Recharge the batteries before they become completely exhausted.

When you feel that the power of the tool becomes weaker, stop using the tool and recharge its battery. If you continue to use the tool and exhaust the electric current, the battery may be damaged and its life will become shorter.

- (2) Avoid recharging at high temperatures.

A rechargeable battery will be hot immediately after use. If such a battery is recharged immediately after use, its internal chemical substance will deteriorate, and the battery life will be shortened. Leave the battery and recharge it after it has cooled for a while.

⚠ CAUTION

- When the battery charger has been continuously used, the battery charger will be heated, thus constituting the cause of the failures. Once the charging has been completed, give 15 minutes rest until the next charging.
- If the battery is charged while it is heated because it has been left for a long time in a location subject to direct sunlight or because the battery has just been used, the pilot lamp of the charger lights for 1 second, does not light for 0.5 seconds (off for 0.5 seconds). In such a case, first let the battery cool, then start charging.
- When the pilot lamp flickers rapidly in red (at 0.2-second intervals), check for and take out any foreign objects in the charger's battery installation hole. If there are no foreign objects, it is probable that the battery or charger is malfunctioning. Take it to your authorized Service Center.

BEFORE OPERATION

Read section titled "SAFETY" (pages 5 – 12).

Make sure of the followings before operation.

PREPARING THE BATTERY

Read section titled "SAFETY, IMPORTANT SAFETY INSTRUCTIONS FOR BATTERY CHARGER" (page 9).

You must charge the battery before use.

The charging method of battery is shown in page 16 - 17.

HOW TO OPERATE SWITCH PANEL

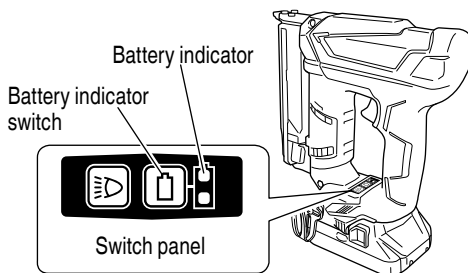

TESTING THE NAILER

⚠ DANGER



- Operators and others in work area **MUST** wear safety glasses with side shields which conforms to ANSI Z87.1 specifications.

⚠ WARNING

- Never place your face, hands or feet near firing head when using.

⚠ CAUTION

- Use caution not to throw the push lever tip onto wood.

Before actually beginning the nailing work, test the Nailer by using the checklist below. Conduct the tests in the following order.

If abnormal operation occurs, stop using the Nailer and contact a Hitachi authorized service center immediately.

- (1) REMOVE ALL NAILS AND BATTERY FROM NAILER.

- ALL SCREWS MUST BE TIGHTENED.
- THE PUSH LEVER AND TRIGGER MUST MOVE SMOOTHLY.

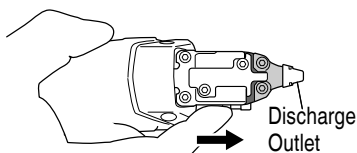

*Do not place your hand in front of the discharge outlet when checking operation

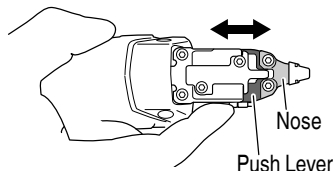

Clean the sliding area on the push lever if it doesn't slide smoothly.

- (2) Installing the battery.
Do not operate the push lever or trigger while installing the battery.
Do not load any nails in the Nailer.

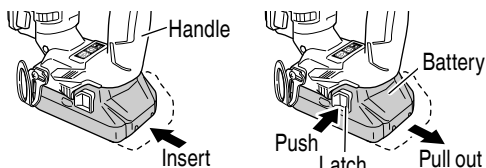

Make sure that the discharge outlet is fully pressed against the workpiece before pulling the trigger.

- THE NAILER MUST NOT OPERATE.

- (3) If no abnormal operation is observed, you may load nails in the Nailer.

Drive nails into the workpiece that is the same type to be used in the actual application.

- THE NAILER MUST OPERATE PROPERLY.

LOADING NAILS

⚠ WARNING

- When loading nails into Nailer,
 - 1) remove battery from the nailer;
 - 2) do not pull trigger;
 - 3) do not depress push lever; and
 - 4) keep nailer pointed downward.

NOTE

- Use nail strips of 30 or more nails.
This power tool is designed so that the anti-blank firing mechanism is activated when less than 20 nails remain.
- Do not load nails of different lengths at the same time.
- Do not load multiple strips of few nails at one time. Doing so may lead to jamming or other malfunctions.
- Nails from 15 to 35 mm can be used with this power tool.
Place the tips of the nails of whatever length against the bottom of the groove in the magazine.

- (1) Lightly press the stop lever.
- (2) Slowly pull out the magazine cover.

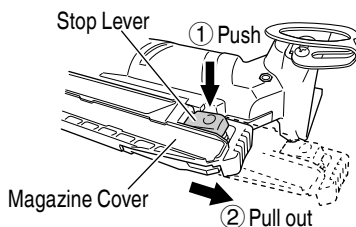

- (3) Push the nails against the uneven surface of the magazine and insert the nail tips as far as they will go into the groove of the magazine.

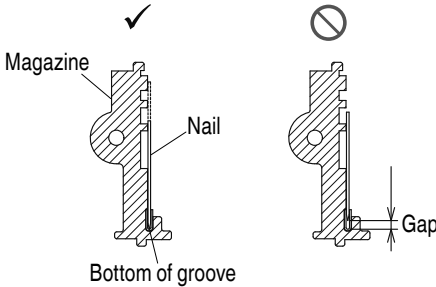
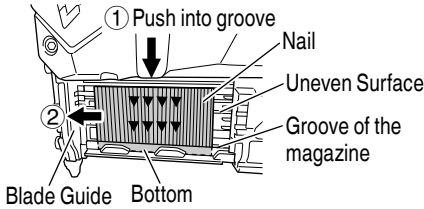

- (4) Push the nails in the magazine into the blade guide with your fingers.
 (5) Push the magazine cover forward to return it to the closed position, checking that the nails do not stick out above the uneven surface of the magazine.

NOTE

- Close the magazine cover gently. Applying excessive force may result in deformation of the nail strip, preventing the magazine cover from closing.
- If the magazine cover is hard to close, check the groove of the magazine. Nails sometimes get into the groove. If this happens, tilt the power tool and remove the nails with a precision screwdriver or thin bar. In particular, if any nails get into the hole shown in the cross-section drawing, remove them through the window in the back of the magazine.

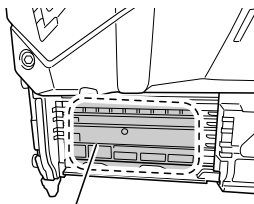

Each groove of the magazine

The Nailer is now ready to operate.

Removing the nails:

- (1) Press the stop lever and pull out the magazine cover.
 (2) Remove the nails from the blade guide or magazine.

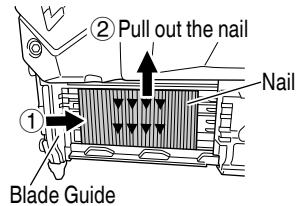
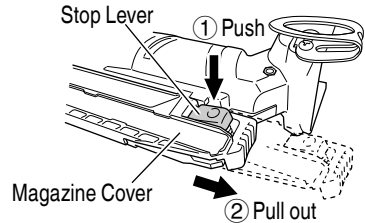

NOTE

- If the strip breaks inside the blade guide, nails may be left behind when the nails at the front are removed.
- Check carefully inside the blade guide, as it will be hard to see any nails that have been left behind there.
- If nails get jammed and cannot be removed, refer to the section "CLEARING A JAM."

NAILER OPERATION

Read section titled "SAFETY" (pages 5 – 12).

⚠ DANGER



- Operators and others in work area **MUST** wear safety glasses with side shields which conforms to ANSI Z87.1 specifications.

⚠ WARNING



- **NEVER** point tool at yourself or others in work area.
- Keep fingers **AWAY** from trigger when not driving nails to avoid accidental firing.
- Do not use the electrical cord if damaged. Have it repaired immediately.

- Choice of triggering method is important. Please read and understand “METHODS OF OPERATION” found below.
- Never place your face, hands or feet near firing head when using.
- Do not drive nails on top of other nails or with Nailer at too steep of an angle; nails can ricochet and hurt someone.
- Do not drive nails into thin boards or near corners and edges of workpiece. Nails can be driven through or away from workpiece and hit someone.
- Never drive nails from both sides of a wall at the same time. Nails can be driven into and through the wall and hit a person on the opposite side.
- Never use Nailer which is defective or operating abnormally.
- Do not use Nailer as hammer.
- Do not secure the push lever. Failure to observe this may result in injury.
- Remove all remaining fasteners and battery from nailer when:
 - 1) doing maintenance and inspection;
 - 2) checking proper operation of push lever and trigger;
 - 3) attaching or removing the nose cap;
 - 4) cleaning a jam;
 - 5) it is not in use;
 - 6) leaving work area;
 - 7) moving it to another location; and
 - 8) handing it to another person.
- Remove battery from Nailer when:
 - 1) loading nails;
 - 2) turning the adjuster.

⚠ CAUTION

- Use caution not to throw the push lever tip onto wood when the push lever cannot be pushed up.

NOTE

- Operation may become sluggish if used at low ambient temperatures. Move to a warm location and allow the power tool and battery to warm up before using.
- Do not use the power tool to nail flooring or floor materials. Accidentally standing on any nails that stick up may lead to injury.
- Nails may bend or cracks may appear in the material depending on the hardness, thickness or combination of materials. Fire a test nail before commencing full use.

METHODS OF OPERATION

- (1) Disconnecting the battery
Disconnect the battery from the power tool to prevent unexpected operation.
- (2) Loading the nails
Load pin nails of the appropriate size for the job into the magazine.
- (3) Attaching the nose cap
Attach the nose cap as necessary.
- (4) Connecting the battery
Push the battery into the power tool until it clicks into place.
- (5) Driving in nails

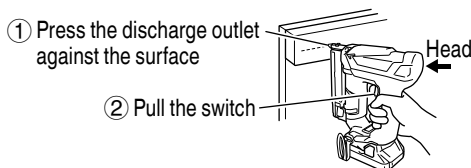

- Make sure the discharge outlet is firmly placed against the place where the nail is to be discharged and pull the trigger.
- If the nails are not driven in completely, press the head of the power tool down firmly when nailing.
- To adjust the nailing depth, see the section “ADJUSTING THE NAILING DEPTH”.

<Safety Device>

Nails will not be discharged until the push lever is pressed against the object to be nailed and the trigger is pulled.

In other words, nails will not be discharged when only the trigger is pulled, or when only the push lever is pressed against the object to be nailed. This is to prevent the nails from being discharged when the trigger is accidentally pulled or when the push lever is accidentally placed against something.

- (6) Finishing work
When work is finished, disconnect the battery and then remove all the nails.

ANTI BLANK FIRING MECHANISM

This nailer is equipped with an anti blank firing mechanism to prevent blank firing when the nails run out.

The trigger will cease to operate when 20 or fewer nails remain.

Approximately 20 nails will remain after firing the strip of nails, but replenishing the magazine with nails of the same length will enable nailing to be continued.

ADJUSTING THE NAILING DEPTH

⚠ WARNING

Make sure that the trigger is turned off and the battery has been disconnected before adjusting the adjuster.

The nailing depth can be adjusted by rotating the adjuster.

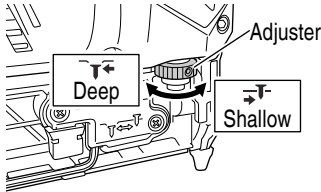

Fire a test nail and if it is driven in too deep, adjust the depth by rotating the adjuster toward the shallower (→) mark.

If the nail is not driven in deep enough, rotate the adjuster toward the deeper (←) mark.

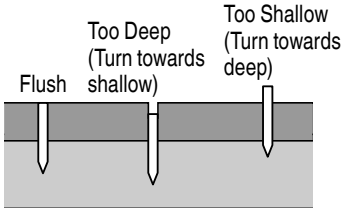

The adjuster modifies the depth by 0.75 mm each time it is rotated.

USING THE BELT HOOK

⚠ WARNING

- Make sure the battery removed when using the hook. Pay sufficient attention so that the main equipment does not fall. If the toll falls, there is a risk of accident.



Hook can be installed on the left or right side.

- (1) Removing the hook.
Remove the screws fixing the hook with Philips screw driver.

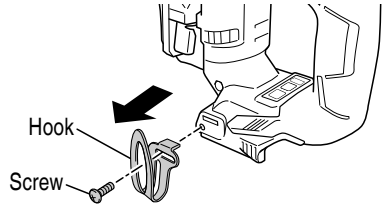

- (2) Replacing the hook and tightening the screws.
Install securely the hook in the groove of power tool and tighten the screws to fix the hook firmly.

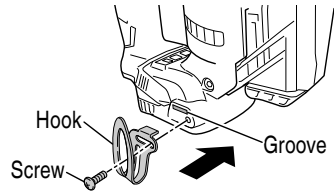

USING THE NOSE CAP

⚠ WARNING

- When attaching or detaching the nose cap, be sure to remove your finger from the trigger and remove all remaining fasteners and the battery from the nailer.

If you like to protect the surface of workpiece against scratches or markings made by the push lever, attach the accessory nose cap to the push lever.

This product is equipped with two types of nose caps. Change nose caps as required.



Groove Driving
Suitable for driving into the groove of a base board.



Flat Driving
Suitable for flat driving into soft materials such as cedar.

- (1) Remove all remaining fasteners and battery from nailer.
- (2) Attaching and detaching the nose cap The nose cap is attached simply by pressing it onto the nose. Holding the nose cap with the holes toward the front of the power tool, match the three protrusions with the three notches in the nose.

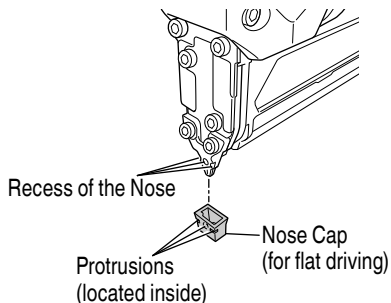

- (3) To detach the nose cap, pull it off with your fingers. If the nose cap is hard to detach, insert a slotted screwdriver or thin bar into the gap between the nose and the nose cap.

- (4) After removing the nose cap, insert it onto the shaft of the magazine stay through the holes.

Recess on Magazine Rear

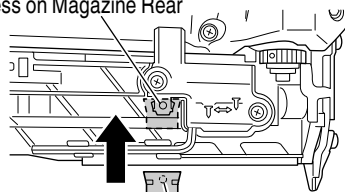

Nose Cap (for flat driving)
Protrusions (located inside)

NOTE

The nose cap may reduce nailing depth due to its thickness. Re-adjustment of nailing depth is required.

CLEARING A JAM

If nails are jammed in firing head, remove it, and adjust the nailing in the following order.

CAUTION

- Remove the battery from the Nailier.

- (1) Remove the battery from the Nailier.
- (2) Remove all nails.

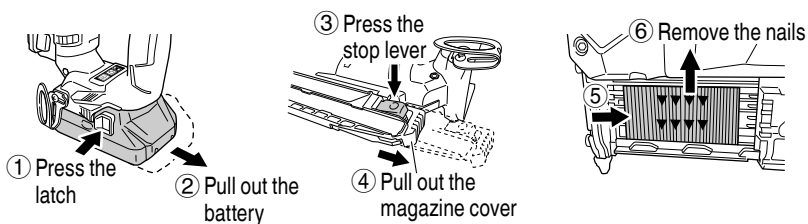

- (3) Detach the nose and guide plate using the hexagonal bar wrench stored in the back of the magazine.

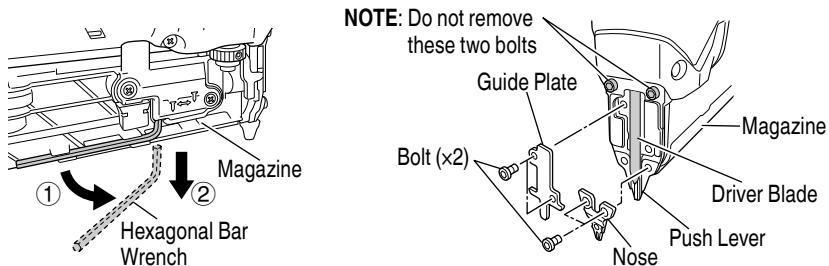

- (4) Remove any nails, adhesive, fragments, splinters or other foreign objects jammed in the guide groove of the push lever or the blade guide.

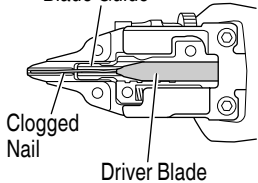
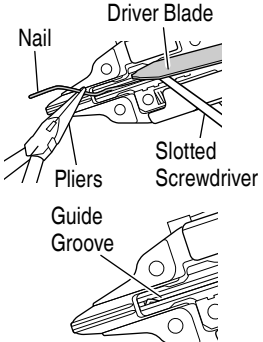
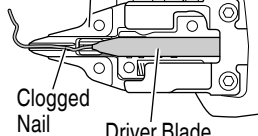
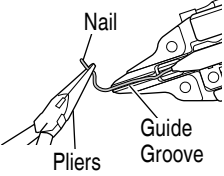
Driver blade position	How to remove jammed nails	
<p>[Blade guide side] Blade Guide</p>  <p>Clogged Nail Driver Blade</p>	<ol style="list-style-type: none"> (1) Bend the driver blade back with the slotted screwdriver. (2) Remove the nails with the pliers. (3) Remove any nail fragments or dirt that remains in the guide groove with the slotted screwdriver. 	 <p>Nail Driver Blade Pliers Slotted Screwdriver Guide Groove</p>
<p>[Push lever side] Push Lever</p>  <p>Clogged Nail Driver Blade</p>	<ol style="list-style-type: none"> (1) Remove the nails with the pliers. (2) Remove any nail fragments or dirt that remains in the guide groove with the slotted screwdriver. 	 <p>Nail Pliers Guide Groove</p>

- (5) Attach the guide plate and nose.

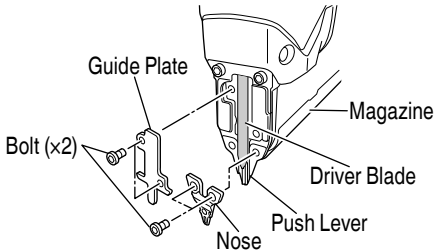

Insert the projection of the guide plate into the guide hole and secure it with the hexagon hole bolt M5x8. (If the projection of the guide plate is hard to insert, tap it lightly with the handle of the screwdriver.)

- (6) After assembling, pull out the push lever and nose and check that they move up and down smoothly.

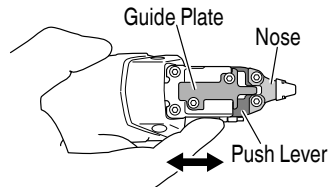

* Do not place your hand in front of the discharge outlet when checking operation

If any jammed nails remain, movement will not be smooth.

In this case, repeat from step (1) again.

⚠ CAUTION

- NEVER hit the driver blade.
- NEVER point the tool at yourself or another person, to avoid risk of injury by mis-firing.

NOTE

In case of frequent jam, contact a Hitachi authorized service center.

HANDLING THE NAILS

NOTE

- Handle the nails carefully.
If nails are dropped, the connection may break. Using nails in this condition may cause mis-feeding and jamming.
- Do not expose the nails to the outside air or to direct sunlight for long periods as this may lead to rusting or faulty connection of the nails. When not in use, keep the nails in the box.

STORING THE HEXAGONAL BAR WRENCH

The hexagonal bar wrench can be stored in the magazine. Store according to the image shown below.

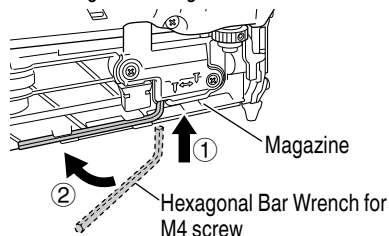

MAINTENANCE

NOTE

The information contained in this Manual is designed to assist you in the safe maintenance of the Nailer.

Some illustrations in this Manual may show details or attachments that differ from those on your own Nailer.

MAINTENANCE AND INSPECTION

<Nailer>

Read section titled "SAFETY" (pages 5 – 12).

⚠ WARNING

- Remove battery and all remaining fasteners from Nailer when:

- 1) doing maintenance and inspection; and
- 2) clearing a jam.

1. Inspecting the Driver Blade

The driver blade of this power tool is a consumable part. After nailing, if several nails stick up as shown in figure (two or three nails per 100), it is time to change the driver blade.

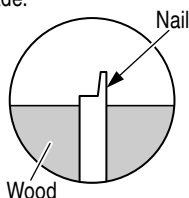

As continued use may result in damage to other components such as the push lever or nose, replace the driver blade early on.

Request the dealer from whom you purchased the pin nailer or your nearest Hitachi Authorized Service Center to change the driver blade for you.

2. Inspecting the magazine

- ① Remove battery.
- ② The inside of the magazine needs to be cleaned from time to time.

Pull out the magazine cover and remove any nail adhesive, dirt, splinters or other foreign objects that have collected.

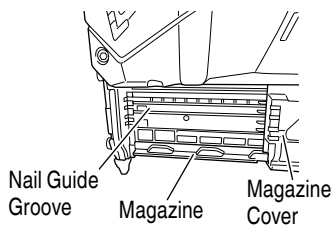

NOTE

Dirt in the guide groove may result in sluggish operation of the nail feeder, causing blank firing. If blank firing occurs, remove any nail adhesive or splinters that have collected in the guide groove.

3. Storing

- Do not store the Nailer, and battery in a cold weather environment.
Keep them in a warm area.
- When not in use, the Nailer, and battery should be stored in a warm and dry place.
Keep it out of reach of children.

4. WARNING LABEL

Change the WARNING LABEL if missing or damaged.

A new WARNING LABEL is available from a Hitachi authorized service center.

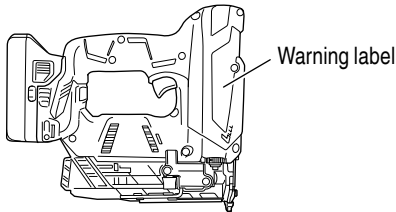

5. Maintenance chart (See page 27)
6. Operator troubleshooting (See page 27)
7. Disposal of the exhausted battery

WARNING

Do not dispose of the exhausted battery. The battery must explode if it is incinerated. The product that you have purchased contains a rechargeable battery. The battery is recyclable. At the end of its useful life, under various state and local laws, it may be illegal to dispose of this battery into the municipal waste stream. Check with your local solid waste officials for details in your area for recycling options or proper disposal.

8. Storage
Storing in a place below 104°F (40°C) and out of the reach of children.

NOTE

Storing lithium-ion batteries

Make sure the lithium-ion batteries have been fully charged before storing them.

Prolonged storage (3 months or more) of batteries with a low charge may result in performance deterioration, significantly reducing battery usage time or rendering the batteries incapable of holding a charge.

However, significantly reduced battery usage time may be recovered by repeatedly charging and using the batteries two to five times.

If the battery usage time is extremely short despite repeated charging and use, consider the batteries dead and purchase new batteries.

9. Service parts list

CAUTION

- **Repair, modification and inspection of Hitachi Power Tools must be carried out by a Hitachi Authorized Service Center.**

This Parts List will be helpful if presented with the tool to the Hitachi Authorized Service Center when requesting repair or other maintenance. In the operation and maintenance of power tools, the safety regulations and standards prescribed in each country must be observed.

MODIFICATIONS

Hitachi Power Tools are constantly being improved and modified to incorporate the latest technological advancements.

Accordingly, some parts may be changed without prior notice.

Important notice on the batteries for the Hitachi cordless power tools

Please always use one of our designated genuine batteries. We cannot guarantee the safety and performance of our cordless power tool when used with batteries other than these designated by us, or when the battery is disassembled and modified (such as disassembly and replacement of cells or other internal parts).

SERVICE AND REPAIRS

WARNING

- **Only service personnel trained by Hitachi, distributor or employer shall repair the Nailer.**
- **Use only parts supplied or recommended by Hitachi for repair.**

All quality Nailers will eventually require servicing or replacement of parts because of wear from normal use.

NOTE

Specifications are subject to change without any obligation on the part of HITACHI.

Maintenance chart

ACTION	WHY	HOW
Clean magazine.	Prevent a jam.	Blow clean daily.
Keep push lever working properly.	Promote operator safety and efficient Nailer operation.	Blow clean daily.

Operator troubleshooting

Most minor problems can be resolved quickly and easily using the table below.

If problems persist, contact a Hitachi authorized service center for assistance.

PROBLEM	POSSIBLE CAUSE	CORRECTION
The pin nailer won't fire nails.	The battery has run out of power. (The remaining battery indicator lamp does not light.)	Recharge the battery with the recharger.
	The battery has not been attached correctly.	Remove the battery and check to see if foreign matter exists in the nailer's battery insertion bed. Also check to make sure that the battery terminals are not soiled. Press down on the battery until it clicks into place.
	Nailer is overloaded.	Remove whatever caused the overload. (Jammed nail, dirt or other foreign objects that have collected around the blade guide and driver blade)
	Battery or main unit is overheated.	Allow the battery and main unit to fully cool down.
	Power tool abnormalities.	Contact your dealer or the Hitachi Authorized Service Center.
Nails are not fully driven in.	The material is too hard.	There are cases in which hard materials cannot be nailed correctly.
	The nailer is recoiling.	Press the discharge outlet firmly against the object to be nailed.
	The driver blade is worn down.	Contact your dealer or the Hitachi Authorized Service Center.
Blank firing.	The anti-blank firing mechanism is not working.	Contact your dealer or the Hitachi Authorized Service Center.
	Jammed nails remain around the discharge outlet.	Remove any jammed nails, dirt or other foreign objects.
	The driver blade is worn down.	Contact your dealer or the Hitachi Authorized Service Center.
	Dirt or other foreign objects have adhered inside the magazine.	Remove the dirt or other foreign objects that have collected in the nail guide groove.

INFORMATION IMPORTANTE



Lire et bien assimiler toutes les étiquettes de l'outil ainsi que toutes les instructions de fonctionnement, les consignes de sécurité et les avertissements de ce mode d'emploi avant d'utiliser ou d'entretenir ce cloueur.

Le non respect des avertissements pourrait entraîner la MORT ou des BLESSURES GRAVES.

La plupart des accidents résultant de l'utilisation ou de l'entretien des cloueurs sont dus au non respect de certaines consignes et précautions de sécurité élémentaires. Un accident peut souvent être évité en reconnaissant une situation potentiellement dangereuse avant qu'elle ne se produise, et en respectant les procédures de sécurité applicables.

Les consignes de sécurité élémentaires sont données dans la section "SECURITE" du manuel et dans les sections relatives aux instructions d'utilisation et d'entretien.

Les dangers à éviter pour empêcher tout risque de blessures ou de dommage de l'outil sont identifiés par les mots DANGER et AVERTISSEMENT, sur le cloueur et dans ce manuel.

Ne jamais utiliser ce cloueur pour des applications autres que celles qui sont spécifiées dans ce manuel.

DEFINITION DES MOTS DE SIGNALISATION

DANGER indique une situation imminente dangereuse qui, si elle n'est pas évitée, entraînera la mort ou des blessures graves.

AVERTISSEMENT indique une situation potentiellement dangereuse qui, si elle n'est pas évitée, risque d'entraîner la mort ou des blessures graves.

ATTENTION indique une situation potentiellement dangereuse qui, si elle n'est pas évitée, risque d'entraîner des blessures légères ou modérées, ou d'endommager l'outil.

REMARQUE met en relief les informations essentielles.

SÉCURITÉ

AVERTISSEMENTS DE SÉCURITÉ GÉNÉRAUX CONCERNANT LES OUTILS ÉLECTRIQUES

⚠ AVERTISSEMENT

Lire tous les avertissements de sécurité et toutes les instructions

Tout manquement à observer ces avertissements et instructions peut engendrer des chocs électriques, des incendies et/ou des blessures graves.

Conservez tous les avertissements et toutes les instructions pour vous y référer ultérieurement.

Le terme "outil électrique", utilisé dans les avertissements, se réfère aux outils électriques (câblé) ou aux outils à piles (sans fil).

1) Sécurité de l'aire de travail

a) **Maintenir l'aire de travail propre et bien éclairée.**

Les endroits encombrés ou sombres sont propices aux accidents.

b) **Ne pas utiliser d'outils électriques en présence de liquides, gaz ou poussière inflammables, au risque de provoquer une explosion.**

Les outils électriques créent des étincelles susceptibles d'enflammer la poussière.

c) **Ne pas laisser les enfants et les visiteurs s'approcher de vous lorsque vous utiliser un outil électrique.**

Les distractions peuvent faire perdre le contrôle.

2) Sécurité électrique

a) **Les prises de l'outil électrique doivent correspondre à la prise secteur.**

Ne jamais modifier la prise.

Ne pas utiliser d'adaptateurs avec les outils électriques mis à la masse.

Les prises non modifiées et les prises secteurs correspondantes réduisent les risques de choc électrique.

b) **Éviter tout contact avec les surfaces mises à la masse telles que les tuyaux, radiateurs, bandes et réfrigérateurs.**

Le risque de choc électrique est accru en cas de mise à la masse du corps.

c) **Ne pas exposer les outils électriques à la pluie ou à des conditions humides.**

Si l'eau pénètre dans l'outil, cela augmente les risques de choc électrique.

d) **Ne pas utiliser le cordon à tort. Ne jamais utiliser le cordon pour transporter ou débrancher l'outil électrique.**

Maintenir le cordon loin de la chaleur, de l'huile, des bords pointus ou des pièces mobiles.

Les cordons endommagés ou usés augmentent les risques de choc électrique.

e) **En cas d'utilisation d'un outil électrique à l'extérieur, utiliser un cordon de rallonge adapté à un usage extérieur.**

L'utilisation d'un cordon adapté à l'usage extérieur réduit les risques de choc électrique.

f) **Si vous devez utiliser un outil électrique dans un endroit humide, utilisez une alimentation protégée contre les courants résiduels.**

L'utilisation d'un dispositif de protection contre les courants résiduels réduit le risque de choc électrique.

3) Sécurité personnelle

a) **Restez alerte, regarder ce que vous faites et usez de votre bon sens en utilisant un outil électrique.**

Ne pas utiliser d'outil électrique si vous êtes sous l'influence de drogues, d'alcool ou de médicaments.

Pendant l'utilisation d'outils électrique, un instant d'inattention peut entraîner des blessures graves.

b) **Utiliser un équipement de protection individuelle. Toujours porter des verres de protection.**

L'utilisation d'équipements de protection tels que les masques anti-poussière, les chaussures de sécurité anti-dérapantes, les casques ou les protections auditives dans des conditions appropriées réduisent les risques de blessures.

c) **Empêcher les démarrages intempestifs. Veiller à ce que l'interrupteur soit en position d'arrêt avant de brancher à une source d'alimentation et/ou une batterie, de ramasser l'outil au sol ou de le transporter.**

SÉCURITÉ — Suite

Transporter les outils électriques avec le doigt sur l'interrupteur ou brancher les outils électriques avec l'interrupteur en position de marche peut entraîner des accidents.

- d) **Retirer toute clé de sécurité ou clé avant de mettre l'outil électrique en marche.**

Laisser une clé ou une clé de sécurité sur une partie mobile de l'outil électrique peut engendrer des blessures.

- e) **Ne pas trop se pencher. Toujours garder une bonne assise et un bon équilibre pendant le travail.**

Cela permet un meilleur contrôle de l'outil électrique dans des situations imprévisibles.

- f) **Porter des vêtements adéquats. Ne pas porter de vêtements amples ni de bijoux. Maintenir les cheveux, les vêtements et les gants loin des pièces mobiles.**

Les vêtements amples ou les cheveux longs peuvent se prendre dans les pièces mobiles.

- g) **En cas de dispositifs destinés au raccordement d'installations d'extraction et de recueil de la poussière, veiller à ce qu'ils soient correctement raccordés et utilisés.**

L'utilisation d'un dispositif de collecte de la poussière peut réduire les dangers associés à la poussière.

- 4) **Utilisation et entretien d'un outil électrique**

- a) **Ne pas forcer sur l'outil électrique. Utiliser l'outil électrique adapté à vos travaux.**

Le bon outil électrique fera le travail mieux et en toute sécurité au régime pour lequel il a été conçu.

- b) **Ne pas utiliser l'outil électrique si l'interrupteur ne le met pas en position de marche et d'arrêt.**

Tout outil ne pouvant être contrôlé par l'interrupteur est dangereux et doit être réparé.

- c) **Débrancher la prise ou retirer la batterie avant de procéder à des réglages, au remplacement des accessoires ou au stockage des outils électriques.**

Ces mesures préventives de sécurité réduisent les risques de démarrage accidentel de l'outil électrique.

- d) **Stockez les outils électriques inutilisés hors de la portée des enfants et ne pas laisser des personnes non familiarisées avec l'outil ou ces instructions utiliser l'outil électrique.**

Les outils électriques sont dangereux entre les mains d'utilisateurs non habilités.

- e) **Entretenir les outils électriques. Vérifier l'absence de mauvais alignement ou d'arrêt, d'endommagement de pièces ou toute autre condition susceptible d'affecter l'opération de l'outil.**

Si l'outil est endommagé, le faire réparer avant utilisation.

De nombreux accidents sont dus à des outils mal entretenus.

- f) **Maintenir les outils coupants aiguisés et propres.**

Des outils coupants bien entretenus avec des bords aiguisés sont moins susceptibles de se coincer et plus simples à contrôler.

- g) **Utiliser l'outil électrique, les accessoires et les mèches de l'outil, etc. conformément à ces instructions en tenant compte des conditions d'utilisation et du travail à réaliser.**

L'utilisation de l'outil électrique pour des opérations différentes de celles pour lesquelles il a été conçu est dangereuse.

- 5) **Utilisation et entretien de la batterie**

- a) **Recharger la batterie uniquement avec le chargeur recommandé par le fabricant.**

Un chargeur inadéquat pour le type de batterie peut entraîner un risque d'incendie en cas d'utilisation avec une autre batterie.

- b) **Utiliser les outils électriques uniquement avec les batteries spécifiées.**

L'utilisation d'autres batteries peut entraîner un risque de blessures et d'incendie.

- c) **Lorsque la batterie est inutilisée, la garder à l'écart d'objets métalliques comme des trombones, des pièces de monnaie, des clés, des clous, des vis ou autres petits objets métalliques pouvant raccorder les bornes.**

La connexion des bornes peut entraîner des blessures ou un incendie.

- d) **En cas d'utilisation dans des conditions extrêmes, du liquide peut être émis de la batterie. Éviter tout contact. en cas de contact accidentel, rincer à l'eau. Si le liquide entre en contact avec les yeux, consulter un médecin.**

Le liquide émis par la batterie peut entraîner des irritations et des brûlures.

SÉCURITÉ — Suite

6) Service

- a) **Faire entretenir l'outil électrique par un technicien habilité à l'aide de pièces de rechange identiques exclusivement.**

Cela garantira le maintien de la sécurité de l'outil électrique.

– AVERTISSEMENT –

Pour réduire tout risque de blessure, l'utilisateur doit lire le mode d'emploi.

AVERTISSEMENT:

La poussière résultant d'un ponçage, d'un sciage, d'un meulage, d'un perçage ou de toute autre activité de construction renferme des produits chimiques qui sont connus par l'Etat de Californie pour causer des cancers, des défauts de naissance et autres anomalies de reproduction. Nous énumérons ci-dessus certains de ces produits chimiques:

- Plomb des peintres à base de plomb,
- Silice cristalline des briques et du ciment et autres matériaux de maçonnerie, et
- Arsenic et chrome du bois d'oeuvre traité chimiquement.

Le risque d'exposition à ces substances varie en fonction de la fréquence d'exécution de ce genre de travail. Pour réduire l'exposition à ces produits chimiques, travailler dans un lieu bien ventilé, et porter un équipement de protection agréé, par exemple un masque anti-poussière spécialement conçu pour filter les particules microscopiques.

CONSIGNES DE SÉCURITÉ POUR CLOUEUR

AVERTISSEMENT

- **Prenez toujours pour acquis que l'outil contient des clous.** *Une manipulation imprudente du cloueur peut entraîner un déclenchement inattendu des clous et des blessures physiques.*
- **Ne pointez pas l'outil vers vous-même ou vers toute personne se trouvant à proximité.** *Un déclenchement inattendu de la gâchette expulsera un clou causant une blessure.*
- **N'actionnez pas l'outil à moins qu'il ne soit placé fermement contre la pièce.** *Si l'outil n'entre pas en contact avec la pièce, le clou peut être dévié de sa cible.*
- **Débranchez l'outil de la source d'alimentation lorsqu'un clou est coincé dans l'outil.** *Le cloueur peut être accidentellement activé s'il est branché alors que vous retirez un clou coincé.*
- **Prenez garde lorsque vous retirez un clou coincé.** *Le mécanisme peut être comprimé et le clou peut être propulsé avec force pendant que vous essayez de le décoincer.*
- **N'utilisez pas ce cloueur pour attacher des câbles électriques.** *Il n'est pas conçu pour l'installation de câbles électriques et peut endommager l'isolation des câbles électriques, causant ainsi un choc électrique ou un risque d'incendie.*

SÉCURITÉ — Suite

CONSIGNES DE SÉCURITÉ IMPORTANTES POUR L'UTILISATION DU CLOUEUR

LIRE TOUTES CES INSTRUCTIONS

⚠ DANGER

1. LES OPÉRATEURS ET LES AUTRES PERSONNES DANS L'AIRE DE TRAVAIL DOIVENT PORTER DES LUNETTES DE PROTECTION AVEC VISIÈRES LATÉRALES.



Quand on utilise le cloueur, toujours porter des lunettes de protection avec visières latérales, et veiller à ce que les autres personnes dans la zone de travail en portent également.

Les lunettes de protection devront respecter les exigences de l'ANSI (American National Standards Institute) Z87.1 et assurer la protection contre les projections de particules arrivant par l'avant et par le côté.

L'employeur doit veiller à ce que la personne qui utilise le cloueur et les autres personnes dans l'aire de travail portent des lunettes de protection.

⚠ AVERTISSEMENT

2. NE JAMAIS DIRIGER L'OUTIL VERS SOI NI VERS QUELQU'UN D'AUTRE DANS L'AIRE DE TRAVAIL.



Toujours supposer que le cloueur renferme des clous.

Ne jamais diriger le cloueur vers soi ni vers quelqu'un d'autre, qu'il renferme des clous ou non.

Si l'on enfonce des clous par erreur, cela risque de provoquer des blessures graves.

Ne jamais s'amuser avec le cloueur.

Le cloueur est un instrument de travail. Le respecter.

3. NE PAS APPROCHER LES DOIGTS DE LA GÂCHETTE QUAND ON N'EFFECTUE PAS DE CLOUAGE POUR ÉVITER TOUT RISQUE DE DÉCLENCHEMENT ACCIDENTEL.

Ne jamais transporter l'outil avec le doigt sur la gâchette, car on risquerait d'enfoncer accidentellement un clou et de se blesser ou de blesser quelqu'un d'autre.

Toujours transporter le cloueur exclusivement par sa poignée.

4. LE CHOIX DE LA MÉTHODE D'UTILISATION DE LA GÂCHETTE EST IMPORTANT.

Lire et bien assimiler la section intitulée "Méthodes d'utilisation". (page 47).

5. TOUJOURS PORTER DES PROTECTIONS ANTI-BRUIT ET UN CASQUE.

Toujours porter des protections anti-bruit pour ne pas s'endommager l'ouïe.

Toujours porter un casque pour se protéger la tête contre les projectiles.

6. ÉVITEZ LES CONTRECOUPS DU CLOUEUR.

Évitez d'approcher le haut du cloueur avec la tête pendant que vous clouez. Ceci est dangereux puisque l'appareil peut reculer violemment touchant un ancien clou enfoncé ou un nœud dans le bois.

7. FAIRE FONCTIONNER DANS LA PLAGE DE TEMPÉRATURE APPROPRIÉE.

L'environnement de fonctionnement de cet appareil se situe entre 32°F (0°C) et 104°F (40°C); veiller à l'utiliser dans cet intervalle de températures.

L'appareil est susceptible de mal fonctionner à une température inférieure à 32°F (0°C) ou supérieure à 104°F (40°C).

8. RANGER LE CLOUEUR CORRECTEMENT, AVEC LA BATTERIE SORTIE.

Lorsqu'ils ne servent pas, ranger le cloueur, la batterie et le chargeur de batterie dans un endroit sec. Ranger hors de portée des enfants. Verrouiller la zone de rangement.

9. MAINTENIR L'AIRE DE TRAVAIL PROPRE.

Une aire encombrée invite les blessures. Enlever tous les outils inutiles, débris, meubles, etc. de l'aire de travail.

10. ÉLOIGNER LES VISITEURS.

Ne pas laisser les visiteurs manipuler le cloueur.

Tous les visiteurs devront rester en dehors de l'aire de travail.

SÉCURITÉ — Suite

11. PORTER UN HABILLEMENT APPROPRIÉ.

Ne porter ni vêtements lâches ni bijoux qui pourraient se prendre dans les pièces en mouvement.

Porter des gants de caoutchouc et des chaussures solides si l'on travaille dehors.

Si l'on a les cheveux longs, les maintenir serrés dans un couvre-chef.

12. VÉRIFIER LE LEVIER-POUSSOIR AVANT L'UTILISATION.

S'assurer que le levier-poussoir fonctionne correctement. (Le levier-poussoir est parfois appelé "sécurité".) Sans aucun clou chargé dans l'outil électrique, branchez la batterie et procédez comme suit. Si le cloueur produit le même bruit que lorsque vous enfoncez un clou, ceci indique qu'il fonctionne mal et qu'il doit être inspecté et réparé.

○ Si le simple appui de la détente entraîne un bruit de déplacement de la lame d'entraînement, le cloueur fonctionne mal.

○ Si le simple appui de la détente contre le matériel à clouer entraîne un bruit de mouvement de la lame d'entraînement, le cloueur fonctionne mal. De plus, pour ce qui est du bras de contact, noter qu'il ne doit jamais être modifié ou retiré.

13. VEILLER À CE QUE TOUTES LES VIS ET LES COUVERCLES SOIENT EN PLACE ET BIEN SERRÉS.

Veiller à ce que les vis et les couvercles soient solidement fixés. Les vérifier périodiquement.

Ne jamais utiliser le cloueur si des pièces manquent ou sont endommagées.

14. NE PAS CHARGER DE CLOUS SI LA GACHETTE OU LE LEVIER-POUSSOIR SONT ENFONCÉS.

Quand on charge des clous dans le cloueur,

- 1) ne pas appuyer sur la gâchette ;
- 2) ne pas actionner le levier-poussoir ; et
- 3) diriger le cloueur vers le bas.

15. TENIR LE VISAGE, LES MAINS ET LES PIEDS ÉLOIGNÉS DE LA TÊTE DE CLOUAGE PENDANT L'UTILISATION.

Ne jamais approcher le visage, les mains ou les pieds à moins de 8 po (200 mm) de la tête de clouage.

Il y a risque de blessures graves si les clous sont déviés par la pièce ou qu'ils sont déportés au-delà du point d'entrée.

16. PLACER LE CLOUEUR CORRECTEMENT SUR LA PIÈCE.

Ne pas enfoncez de clous sur d'autres clous ni avec le cloueur à un angle trop aigu ; les clous pourraient ricocher et blesser quelqu'un.

17. NE PAS ENFONCER DE CLOUS DANS DES PLANCHES MINCES NI PRES DES COINS ET DES BORDS DE LA PIÈCE.

Les clous pourraient traverser la pièce ou s'enfoncer ailleurs que dans la pièce et blesser quelqu'un.

18. NE JAMAIS ENFONCER DE CLOUS DES DEUX CÔTÉS D'UN MUR EN MEME TEMPS.

Les clous pourraient traverser le mur et blesser quelqu'un de l'autre côté.

19. VÉRIFIER S'IL Y A DES FILS SOUS TENSION.

Pour éviter tout risque d'électrocution grave, vérifier s'il y a des fils sous tension dissimulés dans le mur, le plancher ou le plafond. Couper le disjoncteur pour s'assurer qu'il n'y a pas de fils sous tension.

20. NE PAS TROP SE PENCHER.

Conservé une bonne assise et un bon équilibre à tout moment.

21. NE JAMAIS UTILISER UN CLOUEUR DÉFECTUEUX OU QUI NE FONCTIONNE PAS NORMALEMENT.

Si le cloueur semble ne pas fonctionner comme d'habitude, qu'il fait des bruits bizarres ou qu'il semble défectueux, cesser immédiatement de l'utiliser et le faire réparer par un service après-vente Hitachi agréé.

22. RETIRER TOUS LES CLOUS RESTANT ET LA BATTERIE DU CLOUEUR LORSQUE:

- 1) on entretient ou inspecte le cloueur ;
- 2) vérifier le bon fonctionnement du bras de contact et de la détente ;
- 3) fixation et retrait du capuchon avant ;
- 4) on retire des clous coincés ;
- 5) on ne s'en sert pas ;
- 6) on quitte l'aire de travail ;
- 7) on le transporte dans un autre endroit ; et
- 8) on le passe à quelqu'un d'autre.

Ne jamais essayer de retirer des clous coincés ou de réparer le cloueur à moins d'avoir extrait la batterie, ainsi que tous les clous restants du cloueur.

Ne jamais s'éloigner du cloueur car des personnes non familiarisées avec son fonctionnement pourraient le manipuler et se blesser.

23. RETIRER LA BATTERIE DU CLOUEUR QUAND:

- 1) on charge les clous ;
- 2) on tourne l'ajusteur.

24. RESTER SUR SES GARDES.

Regarder ce que l'on fait. Faire preuve de bon sens. Ne pas utiliser le cloueur lorsqu'on est fatigué.

SÉCURITÉ — Suite

Ne jamais utiliser le cloueur si l'on est sous l'influence de médicaments, d'alcool ou de toute autre substance soporifique.

25. MANIPULER LE CLOUEUR CORRECTEMENT.

Utiliser le cloueur en suivant les instructions du manuel.

Ne jamais permettre que le cloueur soit utilisé par des enfants, des personnes non familiarisées avec son fonctionnement ou des personnes non autorisées.

26. NE JAMAIS UTILISER LE CLOUEUR POUR DES APPLICATIONS AUTRES QUE CELLES QUI SONT SPECIFIÉES DANS CE MANUEL.

27. ÉVITEZ LES INFLAMMATIONS ET LES EXPLOSIONS.

Vu que des étincelles peuvent se produire, il est dangereux d'utiliser l'appareil à proximité de laques, de couleurs, d'essence, de diluants, de fuel, de gaz, de colles ou d'autres substances inflammables similaires. Dans aucun cas, l'appareil ne doit être utilisé proche de pareils produits inflammables.

28. MANIPULER LE CLOUEUR AVEC PRÉCAUTION.

Ne pas faire tomber le cloueur ni le heurter contre des surfaces dures et ne pas le rayer ni graver des inscriptions dessus. Manipuler le cloueur avec précaution.

29. ENTRETENIR SOIGNEUSEMENT LE CLOUEUR.

Veiller à ce que le cloueur soit toujours propre et graissé pour obtenir un fonctionnement optimal et en toute sécurité.

30. UTILISER EXCLUSIVEMENT DES PIÈCES, ACCESSOIRES OU CLOUS FOURNIS OU RECOMMANDÉS PAR HITACHI.

Des pièces, accessoires ou clous non autorisés pourraient annuler la garantie, entraîner un mauvais fonctionnement et provoquer des blessures.

Les réparations du cloueur seront confiées exclusivement au personnel d'entretien formé par Hitachi, au distributeur ou à l'employeur.

31. NE JAMAIS MODIFIER NI ALTÉRER UN CLOUEUR.

Cela pourrait provoquer un mauvais fonctionnement et entraîner des blessures physiques.

CONSIGNES DE SÉCURITÉ IMPORTANTES POUR LE CHARGEUR DE BATTERIE

AVERTISSEMENT

Une utilisation incorrecte ou dangereuse des chargeurs de batterie peut entraîner la mort ou des blessures graves:

LIRE TOUT CE MODE D'EMPLOI

1. Ce manuel renferme des instructions de sécurité et de fonctionnement importantes pour le chargeur de batterie modèle UC18YFSL.
2. Avant d'utiliser le chargeur de batterie, lire toutes les étiquettes d'instruction et de précaution apposées sur (1) le chargeur de batterie, (2) la batterie, et (3) le produit utilisant la batterie.
3. Pour réduire tout risque de blessures, recharger la batterie rechargeable HITACHI type BSL1830C. Les autres types de batterie pourraient exploser et provoquer des blessures ou des dommages.
4. Ne pas exposer le chargeur à la pluie ni à la neige.
5. L'utilisation d'un accessoire non recommandé ou non vendu par le fabricant du chargeur de batterie risque de provoquer un feu, une décharge électrique ou des blessures.
6. Pour réduire tout risque de dommage de la fiche et du cordon électrique, débrancher le cordon du chargeur en tirant sur la fiche.
7. Vérifier que le cordon est placé de façon que personne ne puisse marcher dessus, se prendre les pieds dedans, ni l'endommager ou le soumettre à des contraintes.
8. Ne pas utiliser de cordon de rallonge si cela n'est pas absolument nécessaire. L'utilisation d'un cordon de rallonge incorrect pourrait entraîner un feu ou une décharge électrique.
Si l'on doit utiliser un cordon de rallonge, s'assurer que:
 - a. Les broches de la rallonge ont les mêmes numéro, taille et forme que celles de la fiche du chargeur;
 - b. Le cordon de rallonge est correctement raccordé et en bon état électrique;
 - c. Le calibre du fil doit être au moins suffisant pour l'intensité nominale CA (ampères) du chargeur de batterie spécifiées dans le tableau ci-dessous.

SÉCURITÉ — Suite

Tableau 1
CALIBRE MINIMUM RECOMMANDÉ POUR LES CORDONS
DE RALLONGE DES CHARGEURS DE BATTERIE

Intensité nominale d'entrée CA (ampères)*		Calibre du cordon			
Egal ou supérieur à	mais non inférieur à	Longueur de cordon en pieds (mètres)			
		25 (7.5)	50 (15)	100 (30)	150 (45)
0	2	18	18	18	16
2	3	18	18	16	14
3	4	18	18	16	14

* Si l'intensité nominale d'entrée du chargeur de batterie est donnée en watts et non en ampères, calculer la capacité en ampères correspondante en divisant la capacité en ampères par la capacité de tension, par exemple:

$$\frac{1,250 \text{ watts}}{125 \text{ volts}} = 10 \text{ ampères}$$

9. Ne pas utiliser le chargeur si son cordon ou sa fiche sont endommagés - Le remplacer immédiatement.
10. Ne pas utiliser le chargeur s'il a reçu un coup, s'il est tombé ou endommagé de toute autre manière. L'apporter à un réparateur qualifié.
11. Ne pas démonter le chargeur ni le produit qui reçoit la batterie; si un entretien ou des réparations sont nécessaires, les apporter à un réparateur qualifié. Un remontage incorrect pourrait provoquer une décharge électrique ou un feu.
12. Pour réduire tout risque de décharge électrique, débrancher le chargeur de la prise secteur avant tout entretien ou nettoyage. Il ne suffit pas de sortir la batterie.

CONSIGNES DE SÉCURITÉ IMPORTANTES POUR L'UTILISATION DE LA BATTERIE ET DU CHARGEUR DE BATTERIE

Pour pouvoir utiliser la scie circulaire à batterie, il faudra recharger la batterie. Avant d'utiliser le chargeur de batterie modèle UC18YFSL, bien lire attentivement toutes les consignes et les avertissements signalés sur le chargeur, sur la batterie ou dans ce manuel.

BIEN NOTER: UTILISER EXCLUSIVEMENT DES BATTERIES HITACHI SERIES BSL18. LES AUTRES TYPES DE BATTERIE POURRAIENT EXPLOSER OU PROVOQUER DES BLESSURES.

Pour éviter tout risque de blessure, observer les consignes suivantes:

AVERTISSEMENT

Une utilisation incorrecte de la batterie ou du chargeur de batterie risque de provoquer des blessures. Pour éviter tout risque de blessure:

1. **NE JAMAIS** démonter la batterie.
2. **NE JAMAIS** jeter la batterie au feu, même si elle est endommagée ou complètement usée. La batterie risque d'exploser au feu.
3. **NE JAMAIS** court-circuiter la batterie.
4. **NE JAMAIS** insérer d'objets dans les ouïes d'aération du chargeur. Il pourrait en résulter un choc électrique ou des dommages du chargeur.
5. **NE JAMAIS** effectuer la recharge à l'extérieur. Eloigner la batterie des rayons directs du soleil et utiliser exclusivement dans des endroits à faible humidité et bien aérés.
6. **NE JAMAIS** effectuer la recharge si la température est inférieure à 32°F (0°C) ou supérieure à 104°F (40°C).
7. **NE JAMAIS** raccorder deux chargeurs de batterie ensemble.
8. **NE JAMAIS** insérer de corps étrangers dans l'orifice de la batterie ou du chargeur de batterie.
9. **NE JAMAIS** utiliser de transformateur-élévateur pour la recharge.
10. **NE JAMAIS** utiliser de générateur de moteur ni d'alimentation CC pour la recharge.
11. **NE JAMAIS** ranger la batterie ni le chargeur de batterie dans un lieu où la température peut atteindre ou dépasser 104°F (40°C).
12. **TOUJOURS** alimenter le chargeur sur une prise secteur domestique standard (120 volts). L'utilisation du chargeur à une autre tension peut entraîner une surchauffe et endommager le chargeur.

SÉCURITÉ — Suite

13. **TOUJOURS** attendre au moins 15 minutes entre deux recharges pour éviter toute surchauffe du chargeur.
14. **TOUJOURS** débrancher le cordon d'alimentation de la prise secteur lorsqu'on ne se sert pas du chargeur.

PRÉCAUTIONS RELATIVES A LA BATTERIE AU LITHIUM ION

Pour prolonger sa durée de vie, la batterie lithium-ion est équipée d'une fonction de protection qui coupe automatiquement l'alimentation.

Dans les cas 1 à 3 décrits ci-dessous, il est possible que le moteur s'arrête lorsque vous utilisez ce produit, même si vous actionnez le commutateur. Il ne s'agit pas d'un dysfonctionnement, mais du fonctionnement normal de la protection.

1. Lorsque la charge restante de la batterie diminue, le moteur s'arrête.
Dans ce cas de figure, chargez immédiatement la batterie.
2. En cas de surcharge de l'outil, actionnez le commutateur de l'outil et éliminez les causes de la surcharge. Vous pouvez ensuite recommencer à utiliser l'outil.
3. En cas de surchauffe due à un travail trop intensif, l'alimentation de la batterie peut se couper.
Dans ce cas, arrêtez toute utilisation de la batterie et laissez-la refroidir. Vous pouvez ensuite recommencer à l'utiliser.

En outre, respectez la précaution et l'avertissement suivants.

 **AVERTISSEMENT**

Afin d'éviter toute fuite de la batterie, génération de chaleur, émission de fumée, explosion et inflammation, respectez scrupuleusement les précautions suivantes :

1. Assurez-vous que les copeaux et la poussière ne s'accumulent pas sur la batterie.
- Lorsque vous travaillez, assurez-vous que les copeaux et la poussière ne tombent pas sur la batterie.
- Assurez-vous que les copeaux et la poussière qui tombent sur l'outil lorsque vous travaillez ne s'accumulent pas sur la batterie.
- Ne conservez pas une batterie inutilisée dans un endroit qui est exposé aux copeaux et à la poussière.

- Avant de stocker une batterie, retirez tous les copeaux et la poussière qui ont pu y adhérer et ne la conservez pas avec des pièces métalliques (vis, clous, etc.).
2. Ne percez pas la batterie à l'aide d'un objet pointu tel qu'un clou. Ne la frappez pas à l'aide d'un marteau. Ne marchez pas dessus, ne la lancez pas et ne la soumettez pas un à choc physique important.
3. N'utilisez pas une batterie dont l'extérieur est déformé ou laisse penser qu'elle est défectueuse.
4. N'insérez pas la batterie à l'envers (pôles inversés).
5. Ne raccordez pas directement la batterie à une prise électrique ou à un allume-cigare.
6. N'utilisez pas la batterie à d'autres fins que celle spécifiée.
7. En cas d'échec du chargement d'une batterie, même après un certain délai, arrêtez immédiatement le rechargement.
8. N'exposez pas la batterie à des températures ou à une pression élevées (four à micro-ondes, séchoir, conteneur sous haute pression).
9. Maintenez à la batterie à l'écart de toute flamme en cas de détection d'une fuite ou d'une mauvaise odeur.
10. Ne pas utiliser à proximité d'une source puissante d'électricité statique.
11. En cas de fuite de la batterie, de mauvaise odeur, de génération de chaleur, de décoloration, de déformation ou d'anomalie en cours d'utilisation, de rechargement ou d'entreposage, ôtez immédiatement la batterie de l'équipement ou du chargeur de batterie et ne l'utilisez plus.

 **ATTENTION**

1. En cas de projection dans les yeux de liquide ayant fuit de la batterie, ne vous frottez pas les yeux, rincez-les à l'eau claire et contactez immédiatement un médecin.
En l'absence de traitement, le liquide peut détériorer l'oeil.
2. En cas de projection de liquide ayant fuit de la batterie sur votre peau ou vos vêtements, rincez immédiatement ces derniers à l'eau claire (au robinet).
Le liquide peut provoquer une irritation de la peau.
3. En cas de détection de rouille, de mauvaise odeur, de surchauffe, de décoloration, de déformation et/ou autres anomalies lors de la première utilisation de la batterie, n'utilisez pas cette dernière et renvoyez-la au fournisseur ou au fabricant.

SÉCURITÉ — Suite

⚠ AVERTISSEMENT

Un court-circuit risque de se produire et causer un incendie, si un corps étranger conducteur d'électricité passe dans les bornes de la pile au lithium-ion. Veuillez respecter les consignes suivantes pour le rangement de la pile.

- Ne pas mettre d'objet conducteur d'électricité, tels que clous, fil d'acier, de cuivre ou autre fil dans la mallette de rangement.
- Soit ranger le bloc de pile avec l'outil électrique ou de manière sécuritaire en l'enfonçant dans le couvercle jusqu'à ce que les orifices de ventilation soient dissimulés afin d'éviter les courts-circuits.

À PROPOS DU TRANSPORT DE LA BATTERIE LITHIUM-ION

Lors du transport d'une batterie lithium-ion, veuillez observer les précautions suivantes.

⚠ AVERTISSEMENT

Informez la société de transport qu'un paquet contient une batterie lithium-ion, informez la société de sa puissance de sortie et suivez les instructions de la société de transport lors de l'organisation du transport.

- Les batteries lithium-ion qui dépassent une puissance de sortie de 100 Wh font partie de la classification de transport des produits dangereux et nécessitent l'application de procédures spéciales.

- Pour un transport vers l'étranger, vous devez vous conformer aux lois internationales et aux normes et réglementations en vigueur dans le pays de destination.

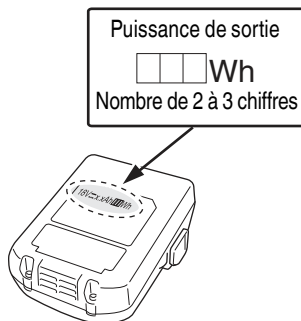

RESPONSABILITES DE L'EMPLOYEUR

1. Veiller à ce que ce MANUEL reste à la disposition des personnes qui doivent utiliser ou entretenir le cloueur.
2. Veiller à ce que les cloueurs soient utilisés exclusivement lorsque les opérateurs et les autres personnes présentes dans l'aire de travail portent des LUNETTES DE PROTECTION.
3. Obliger les opérateurs et les autres personnes présentes dans l'aire de travail à porter des LUNETTES DE PROTECTION.
4. Maintenir les cloueurs en bon ordre de marche.
5. Entretenir les cloueurs correctement.
6. Veiller à ce que les cloueurs qui ont besoin d'être réparés ne soient plus utilisés avant d'être réparés.

**CONSERVER CES INSTRUCTIONS
ET
LES METTRE A LA DISPOSITION
DES AUTRES UTILISATEURS
ET
PROPRIETAIRES DE CET OUTIL!**

UTILISATION

REMARQUE

Les informations contenues dans ce manuel ont pour but d'aider l'opérateur à utiliser le cloueur en toute sécurité.

Certaines des illustrations du manuel peuvent montrer des détails ou des accessoires qui diffèrent de ceux de votre cloueur.

NOM DES PIÈCES

1. Cloueur de finition sans-fil

<NP18DSAL>

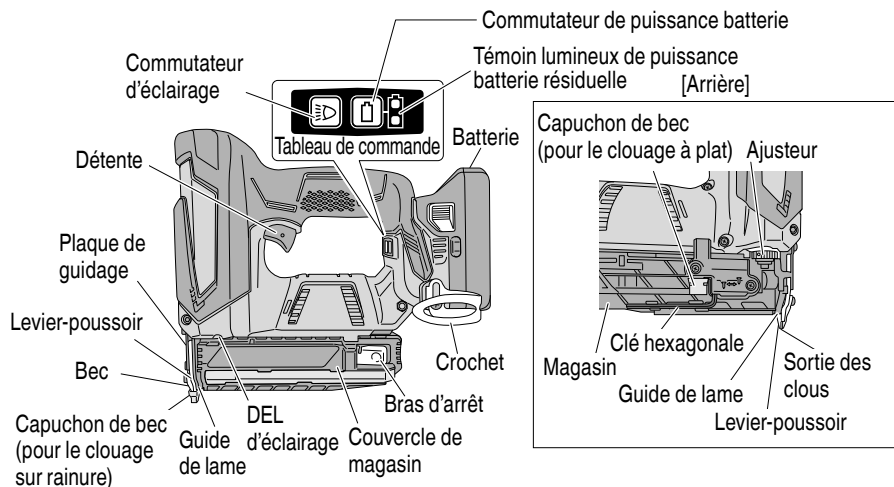

2. Batterie (BSL1830C)

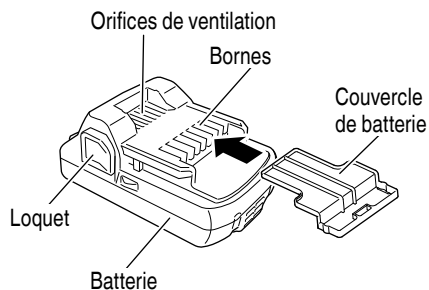

3. Chargeur de batterie (UC18YFSL)

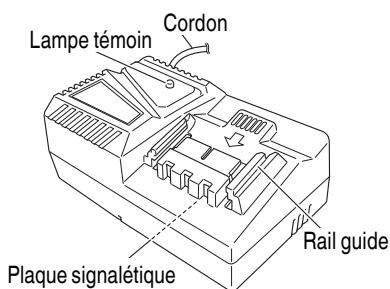

SPECIFICATIONS

1. Cloueur de finition sans fil

Modèle		NP18DSAL
Moteur		Moteur CC
Clous utilisables		23 Ga
Longueur de clous utilisables		5/8", 3/4", 1", 1-3/16", 1-3/8" (16, 19, 25, 30, 35 mm)
Capacité de chargement de clous [clous]		100 (1 bande)
Batterie	Modèle	BSL1830C
	Type	Batterie au Li-ion
	Tension	18 VCC
Poids ✕ batterie comprise		4.4 lb (2.0 kg)
Dimensions Longueur x Hauteur x Hauteur du centre		9-5/8" x 8-15/16" x 3-9/32" (244 mm x 227 mm x 83 mm)

2. Chargeur de batterie

Modèle	UC18YFSL
Source d'alimentation d'entrée	Monophasée: AC 120 V 60 Hz
Durée de recharge (à une température de 68°F (20°C))	Approx. 45 min
Tension de charge	CC 14.4 – 18 V
Courant de charge	CC 3.5 A
Poids	1.1 lbs. (0.5 kg)

REMARQUE La durée de recharge peut varier en fonction de la température et de la tension de la source d'alimentation.

SELECTION DES CLOUS

⚠ AVERTISSEMENT

- **Bien utiliser exclusivement les clous HITACHI d'origine avec le NP18DSAL . L'utilisation d'autres clous risque de provoquer un mauvais fonctionnement de l'outil et/ou une rupture des clous, et d'entraîner des blessures.**

Seuls les clous indiqués dans le tableau ci-dessous pourront être utilisés avec ce cloueur.

Dimensions des clous

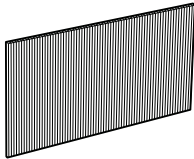
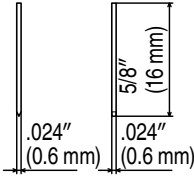
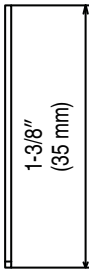
Clous de finition de calibre 23	Min.	Max.
		

ACCESSORIES

⚠ DANGER

- Les accessoires autres que ceux indiqués ci-dessous risquent de mal fonctionner et de provoquer des blessures.

ACCESSOIRES STANDARD

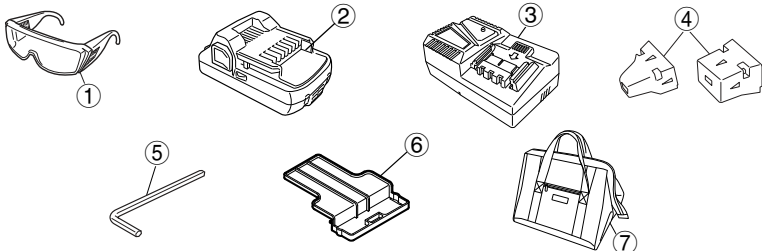
<p>NP18DSAL (LSRK)</p>	 <ul style="list-style-type: none"> ① Lunettes de sécurité..... 1 ② Batterie (BSL1830C) 2 ③ Chargeur de batterie (UC18YFSL) 1 ④ Ensemble du capuchon de bec 1 ⑤ Clé hexagonale pour vis M4..... 1 ⑥ Couvercle de batterie (N° de code 329897) 1 ⑦ Sac à outils..... 1
<p>NP18DSAL (NN)</p>	<p>La batterie, le chargeur de batterie, le couvercle de la batterie et le sac à outils ne sont pas inclus.</p>

ACCESSOIRES EN OPTION

vendus séparément

- BATTERIE (BSL1830C)

REMARQUE

Les accessoires sont sujets à modification sans préavis et sans aucune obligation de la part de HITACHI.

APPLICATIONS

- Installation de contreplaqués décoratifs, comme des plinthes et des bordurettes à l'intérieur de bâtiments.

MÉTHODE DE RETRAIT ET D'INSTALLATION DE LA BATTERIE

⚠ ATTENTION

- S'assurer de ne pas toucher la détente du doigt et de détacher le bras de contact du bois.

- Installation de la batterie
Aligner la batterie sur la fente de la poignée de l'outil et la glisser à l'intérieur.
Toujours insérer la batterie à fond, jusqu'à ce qu'elle se bloque avec un petit déclic. Sinon, elle risque de tomber accidentellement de l'outil et de blesser l'opérateur ou d'autres personnes alentour.
- Retrait de la batterie
Sortir la batterie de la poignée de l'outil tout en appuyant sur le taquet (2 taquets) de la batterie.

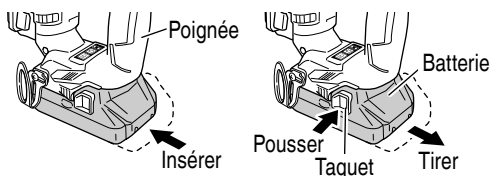

MÉTHODE DE RECHARGE

REMARQUE

Avant de brancher le chargeur dans la prise, vérifier les points suivants.

- La tension de la source d'alimentation est indiquée sur la plaque signalétique.
- Le cordon n'est pas endommagé.

⚠ AVERTISSEMENT

Ne pas effectuer de recharge à une tension supérieure à la tension indiquée sur la plaque signalétique. Cela brûlerait le chargeur.

1. Brancher le cordon d'alimentation du chargeur sur une prise secteur.
Quand vous raccordez la fiche du chargeur à une prise murale, la lampe témoin clignote en rouge. (À intervalles d'une seconde)



⚠ AVERTISSEMENT

Ne pas utiliser le cordon électrique s'il est endommagé. Le faire réparer immédiatement.

2. Insérer la batterie dans le chargeur de batterie.
Insérer la batterie dans le chargeur de batterie comme indiqué à la figure.

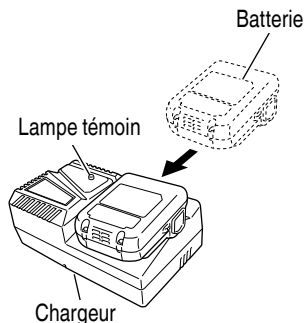

3. Recharge
Quand la batterie est raccordée au chargeur de batterie, la recharge commence et la lampe témoin s'allume en rouge. (Voir le Tableau 2)





REMARQUE

Si la lampe témoin clignote en rouge, débrancher la fiche de la prise et vérifier si la batterie est insérée correctement.

Quand la batterie est rechargée à fond, la lampe témoin clignote lentement en rouge. (À intervalles d'une seconde) (Voir le Tableau 2)

- (1) Indication de la lampe témoin
Les indications de la lampe témoin sont expliquées dans le Tableau 2, selon la condition du chargeur ou de la batterie rechargeable.

Tableau 2

Explications de la lampe témoin				
Lampe témoin (rouge)	Avant la recharge	Clignote	S'allume pendant 0.5 seconde. Ne s'allume pas pendant 0.5 seconde. (Eteint pendant 0.5 seconde) 	
	Pendant la recharge	S'allume	S'allume sans interruption 	
	Recharge terminée	Clignote	S'allume pendant 0.5 seconde. Ne s'allume pas pendant 0.5 seconde. (Eteint pendant 0.5 seconde) 	
	Veille en surchauffe	Clignote	S'allume pendant 1 seconde. Ne s'allume pas pendant 0.5 seconde. (Eteint pendant 0.5 seconde) 	Batterie en surchauffe. Chargement impossible (le chargement commencera une fois que la batterie sera froide).
	Recharge impossible	Clignote	S'allume pendant 0.1 seconde. Ne s'allume pas pendant 0.1 seconde. (Eteint pendant 0.1 seconde) 	Anomalie de la batterie ou du chargeur

(2) Température admissible d'une batterie rechargeable. La température admissible des batteries rechargeables est indiquée dans le Tableau 3, et les batteries qui ont chauffé devront être laissées à refroidir pendant quelque temps avant de pouvoir être rechargées.

Tableau 3 Plage de recharge des batteries

Batterie rechargeable	Température à laquelle la batterie peut être rechargée
BSL1830C	32°F-104°F (0°C-40°C)

(3) Durée de recharge (A 68°F (20°C))

Tableau 4 Temps de recharge

Chargeur	Batterie
	UC18YFSL
	BSL1830C
	Env. 45 min.

REMARQUE

La durée de recharge peut varier en fonction de la température et de la tension de la source d'alimentation.

4. Débrancher le chargeur de batterie de la prise.

⚠ ATTENTION

● **Ne pas débrancher la fiche de la prise en tirant sur le cordon.**
Pour éviter tout dommage lorsqu'on débranche la fiche de la prise, bien tenir la fiche proprement dite.

5. Retirer la batterie du chargeur de batterie. Sortir la batterie du chargeur tout en la soutenant de la main.

Comment prolonger la durée de vie des batteries

- Recharger les batteries avant qu'elles ne soient complètement épuisées. Quand la puissance de l'outil utilisé faiblit, l'éteindre et recharger la batterie. Si l'outil continue d'être utilisé jusqu'à épuisement du courant électrique, la batterie risque d'être endommagée et sa durée de vie se raccourcira.
- Eviter d'effectuer la recharge sous des températures élevées. Une batterie est toujours chaude immédiatement après son utilisation. Si la batterie est rechargée immédiatement après utilisation, les substances chimiques internes risquent de se détériorer et la durée de vie de la batterie se raccourcira. Laisser la batterie refroidir un moment avant de l'utiliser.

⚠ ATTENTION

- Si le chargeur a fonctionné pendant longtemps de suite, il sera chaud, ce qui risque de provoquer des pannes. Lorsque la recharge est terminée, laisser le chargeur refroidir pendant environ 15 minutes avant de passer à la recharge suivante.
- Si la batterie est chaude quand elle est rechargée, parce qu'elle est restée longtemps en plein soleil ou parce qu'elle vient juste d'être utilisée, la lampe pilote du chargeur clignote en s'allumant pendant 1 seconde, puis en s'éteignant pendant 0.5 seconde. Dans une telle éventualité, laisser la batterie refroidir, puis procéder à la recharge.
- Si la lampe témoin clignote rapidement en rouge (à intervalles de 0.2 seconde), vérifier s'il y a des corps étrangers dans l'orifice d'installation de la batterie du chargeur, et les enlever le cas échéant. S'il n'y a pas de corps étrangers, il s'agit probablement d'une anomalie de la batterie ou du chargeur. Les porter au service après-vente agréé.

AVANT L'UTILISATION

Lire la section intitulée "SÉCURITÉ" (pages 29 – 37). Bien vérifier les points suivants avant de travailler.

PRÉPARATION DE LA PILE

Lire la section intitulée "SÉCURITÉ, CONSIGNES DE SÉCURITÉ IMPORTANTES POUR LE CHARGEUR DE BATTERIE" (page 34).

Il faut charger la batterie avant usage.

Le mode de chargement des batteries est indiqué aux pages 41 – 43.

COMMENT UTILISER LE TABLEAU DE COMMANDE

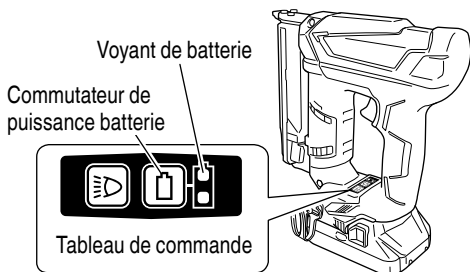

- (1) Vérifier la puissance batterie résiduelle
Lorsque vous appuyez sur le commutateur de puissance batterie, le voyant de batterie indique le niveau de puissance batterie résiduelle avec les voyants DEL comme indiqué ci-dessous.

Statut du voyant	Puissance résiduelle de la batterie
	La puissance restante de la batterie est suffisante.
	La puissance restante de la batterie est environ à la moitié.
	La puissance restante de la batterie est presque vide. Rechargez la batterie aussitôt que possible.

REMARQUE

- Ne donnez pas de choc violent au panneau de commutation et ne le cassez pas. Cela peut provoquer des défaillances.
- Pour limiter la consommation de puissance de la batterie, le témoin de puissance résiduelle de la batterie ne s'allume que pendant l'activation du commutateur d'indication de puissance résiduelle.

- (2) Comment utiliser la DEL d'éclairage
Chaque fois que vous appuyez sur le commutateur d'éclairage du panneau de commutation, la diode (DEL) s'allume ou s'éteint. Pour limiter la consommation de puissance batterie, éteignez la DEL fréquemment.

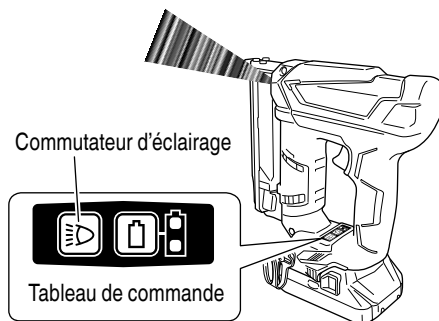

- (1) SORTIR TOUS LES CLOUS ET LA PILE DU CLOUEUR.

- TOUTES LES VIS DOIVENT ETRE SERREES A FOND.
- LE BRAS DE CONTACT ET LA DÉTENTE DOIVENT SE DÉPLACER EN DOUCEUR SI L'ON TIRE L'ALIMENTEUR DE CLOUS. (NT1850DE: inutile pour tirer l'alimenteur de clous)

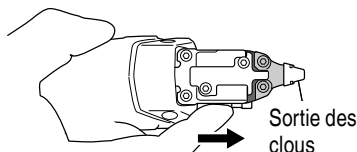

*Ne pas placer la main devant la sortie des clous lors de la vérification du fonctionnement.

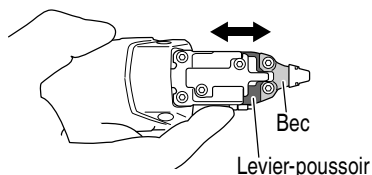

Nettoyer la partie de glissement sur le levier-poussoir si elle ne glisse pas en douceur.

- (2) Installation de la batterie.

Ne pas actionner le bras de contact ou la détente pendant l'installation de la batterie.
Ne pas charger de clous dans le cloueur.

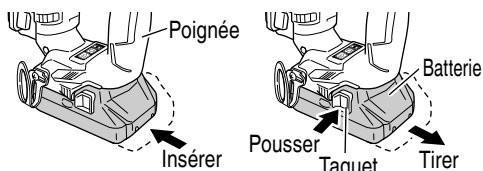

Assurer que la sortie des clous est complètement appuyée contre la pièce à travailler avant de tirer sur la gâchette.

- LE CLOUEUR NE DOIT PAS FONCTIONNER.

- (3) Si l'on ne remarque aucun fonctionnement anormal, on pourra mettre des clous dans le cloueur. Enfoncer les clous dans un matériau du même type que celui du travail proprement dit.

- LE CLOUEUR DOIT FONCTIONNER CORRECTEMENT.

CHARGEMENT DES CLOUS

⚠ AVERTISSEMENT

- Lors du chargement des clous dans le cloueur,
 - 1) retirez la batterie du cloueur;
 - 2) ne pas tirer la gâchette;
 - 3) ne pas actionner le levier-poussoir ; et
 - 4) diriger le cloueur vers le bas.

REMARQUE

- Utiliser des bandes de clous de 30 clous ou plus. Cet outil électrique est conçu de sorte que le mécanisme de prévention contre le fonctionnement à vide soit activé lorsque moins de 20 clous demeurent.
- Ne chargez pas simultanément des clous de longueurs différentes.
- Ne chargez pas plusieurs recharges comportant peu de clous à la fois, sous peine de provoquer un enrayement ou d'autres dysfonctionnements.
- Des clous de 15 à 45 mm peuvent être utilisés avec cet outil électrique. Placez les pointes des clous d'une longueur quelconque contre le bas de la rainure dans le magasin.

- (1) Appuyez légèrement sur le levier d'arrêt.
- (2) Tirez lentement sur le couvercle du magasin.

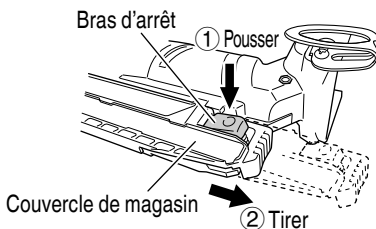

- (3) Poussez les clous contre la surface inégale du magasin et insérez les pointes des clous aussi loin que possible dans la rainure du magasin.

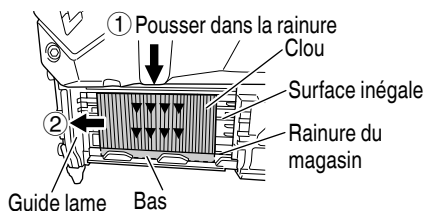

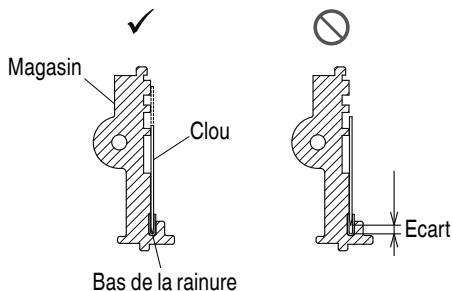

- (4) Poussez les clous dans le magasin dans le guide-lame avec les doigts.
- (5) Poussez le couvercle du magasin vers l'avant pour le ramener en position fermée, en vérifiant que les clous ne dépassent pas de la surface inégale du magasin.

REMARQUE

- Fermez délicatement le couvercle du magasin. Si vous appliquez une force excessive, la recharge de clous peut se déformer et empêcher la fermeture du couvercle du magasin.
- S'il est difficile de fermer le couvercle du magasin, vérifiez la rainure du magasin. Des clous pénètrent quelquefois dans la rainure. Le cas échéant, inclinez l'outil électrique et retirez les clous avec un tournevis de précision ou une barre mince. En particulier, si des clous pénètrent dans l'orifice illustré sur le schéma de coupe, retirez-les par la fenêtre au dos du magasin.

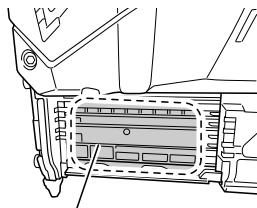

Chaque rainure du magasin

Le cloueur est maintenant prêt à fonctionner.

Retirer les clous :

- (1) Enfoncez le levier d'arrêt et tirez sur le couvercle du magasin pour l'extraire.
- (2) Retirez les clous du guide-lame ou du magasin.

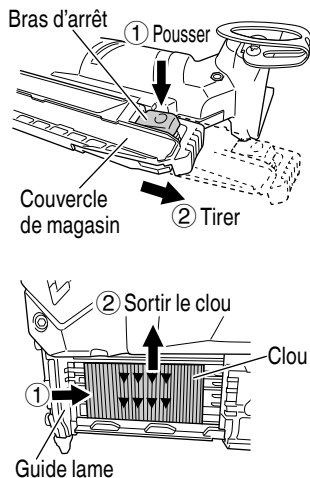

REMARQUE

- Si la recharge se casse à l'intérieur du guide-lame, il se peut que des clous soient laissés une fois les clous sur le devant retirés.
- Vérifiez soigneusement à l'intérieur du guide-lame, car il est difficile de voir les clous restés dedans.
- Si des clous se coincent et ne peuvent pas être retirés, reportez-vous à la section "ÉLIMINATION D'UN BLOCAGE".

UTILISATION DU CLoueur

Lire la section intitulée "SÉCURITÉ" (pages 29 – 37).

⚠ DANGER



- Les opérateurs et les autres personnes dans l'aire de travail DOIVENT porter des lunettes de protection avec visières latérales respectant les exigences ANSI Z87.1.

⚠ AVERTISSEMENT



- NE JAMAIS diriger l'outil vers soi ni vers quelqu'un d'autre dans l'aire de travail.
- TOUJOURS éloigner le doigt de la gâchette quand on n'effectue pas de clouage afin d'éviter tout risque de déclenchement accidentel.

- Ne pas utiliser le cordon électrique s'il est endommagé.

Le faire réparer immédiatement.

- Le choix de la méthode d'utilisation de la gâchette est important.

Lire et bien assimiler la "METHODES D'UTILISATION" ci-dessous.

- Ne jamais approcher la tête, les mains ni les pieds de la tête de clouage.

- Ne pas enfoncer de clous sur d'autres clous ni avec le cloueur à un angle trop aigu ; les clous pourraient ricocher et blesser quelqu'un.

- Ne pas enfoncer de clous dans des planches minces ni près des coins et des bords de la pièce. Les clous pourraient traverser la pièce ou s'enfoncer ailleurs que dans la pièce et blesser quelqu'un.

- Ne jamais enfoncer de clous des deux côtés d'un mur en même temps. Les clous pourraient traverser le mur et blesser quelqu'un de l'autre côté.

- Ne jamais utiliser le cloueur s'il est défectueux ou qu'il ne fonctionne pas normalement.

- Ne pas se servir du cloueur comme d'un marteau.

- Ne pas sécuriser le levier-poussoir. Autrement, des blessures sont possibles.

- Retirer tous les clous restant et la batterie du cloueur lorsque:

- 1) on entretient ou inspecte l'outil;
- 2) on vérifie le bon fonctionnement du bras de contact et de la détente;
- 3) fixation ou retrait du capuchon avant ;
- 4) on élimine un blocage;
- 5) on ne s'en sert pas ;
- 6) on quitte l'aire de travail ;
- 7) on le transporte dans un autre endroit ; et
- 8) on le passe à quelqu'un d'autre.

- Retirer la batterie du cloueur quand:

- 1) on charge les clous;
- 2) on tourne l'ajusteur.

⚠ ATTENTION

- Prendre soin de ne pas cogner le bout du bras de contact contre du bois tandis que le bras ne peut pas être soulevé.

REMARQUE

- Le fonctionnement peut être médiocre en cas d'utilisation à température ambiante basse.

Allez dans un endroit chaud et laissez l'outil électrique et la batterie se réchauffer avant de les utiliser.

- N'utilisez pas l'outil électrique pour clouer des revêtements de sol ou planchers.

Poser le pied par inadvertance sur des clous sortant du plancher peut être à l'origine de blessures.

- Les clous peuvent se tordre ou des fissures peuvent apparaître dans le matériau selon la dureté, l'épaisseur ou la combinaison de matériaux utilisés.

Testez le fonctionnement du cloueur avant d'utiliser ce dernier.

METHODES D'UTILISATION

- (1) Débranchement de la batterie
Débranchez la batterie de l'outil électrique pour éviter tout déclenchement inopiné.
- (2) Chargement des clous
Chargez dans le magasin des clous de finition de la taille appropriée pour la tâche à accomplir.
- (3) Fixation du capuchon du bec
Fixez le capuchon du bec au besoin.
- (4) Branchement de la batterie
Poussez la batterie dans l'outil électrique jusqu'à ce qu'elle s'enclenche.
- (5) Enfoncer les clous

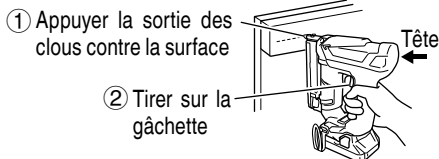

- Vérifiez que l'orifice de décharge est fermement posé à l'endroit où le clou doit être éjecté et tirez sur la détente.
- Si les clous ne sont pas enfoncés complètement, poussez fermement la tête de l'outil électrique vers le bas pendant le clouage.
- Pour ajuster la profondeur du clouage, voir la section "Réglage de la profondeur de clouage".

<Dispositif de sécurité>

Les clous ne seront pas éjectés tant que le levier-poussoir n'est pas appuyé contre l'objet à clouer et la détente tirée.

En d'autres termes, les clous ne sont pas éjectés tant que vous tirez sur la détente seulement, ou lorsque seul le levier-poussoir est appuyé contre l'objet à clouer. Ceci empêche l'éjection de clous lorsque la détente est tirée accidentellement ou lorsque le levier-poussoir est accidentellement placé contre un objet.

- (6) Finition
Une fois le travail terminé, débranchez la batterie, puis retirez tous les clous.

MÉCANISME ANTI-ÉJECTION À VIDE

Ce cloueur est équipé d'un mécanisme anti-éjection à vide qui empêche tout déclenchement de la détente lorsque le magasin est vide.

La détente ne peut plus être actionnée lorsqu'il reste moins de 20 clous.

Après l'éjection d'une recharge de clous, il reste environ 20 clous dans le magasin, mais si une nouvelle recharge est insérée, le clouage peut se poursuivre.



Le crochet peut être installé sur le côté gauche ou droit.

RÉGLAGE DE LA PROFONDEUR DE CLOUAGE

⚠ AVERTISSEMENT

Assurez-vous que la détente est désactivée et que la batterie a été débranchée avant de régler l'ajusteur.

La profondeur de clouage peut être ajustée en tournant l'ajusteur.

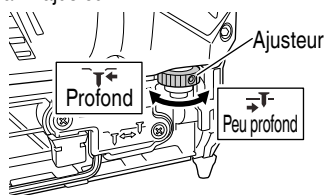

Commencez par effectuer un essai. Si le clouage est trop profond, diminuez-le en tournant l'ajusteur vers le repère plus étroit (Repère →).

De même, s'il n'est pas assez profond, tournez l'ajusteur vers le repère plus profond (← Repère).

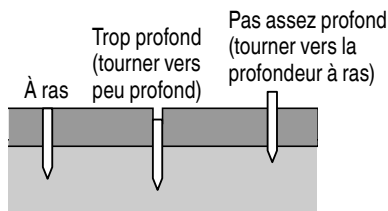

L'ajusteur modifie la profondeur de 0.75 mm à chaque fois qu'il est tourné.

EMPLOI DU CROCHET DE CEINTURE

⚠ AVERTISSEMENT

● Assurer que la batterie est retirée lors de l'utilisation du crochet.

Faire attention à ce que l'élément principal ne tombe pas.

Si l'outil tombe, il y a risque d'accident.

(1) Dépose du crochet.

Enlevez les vis qui maintiennent le crochet, à l'aide d'un tournevis Philips.

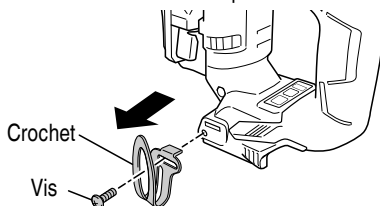

(2) Remplacer le crochet et serrer les vis.

Installez le crochet à fond dans la gorge de l'outil électrique et serrez les vis pour le maintenir fermement.

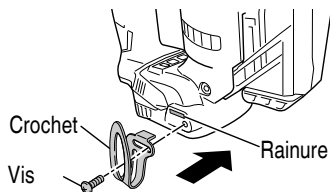

UTILISATION DU CAPUCHON DE BEC

⚠ AVERTISSEMENT

● Lors de la fixation ou du retrait du capuchon de bec, s'assurer de retirer votre doigt de la gâchette et de retirer tous les clous restant et la batterie du cloueur.

Pour protéger la surface de la pièce de toute éraflure et de toutes les marques laissées par le levier-poussoir, fixer le capuchon de bec sur le levier-poussoir.

Ce produit est équipé de deux types de capuchons de bec. Changer les capuchons de bec selon les besoins.



Clouage sur rainure
Convient pour le clouage dans la rainure d'une plinthe.



Clouage à plat
Convient pour le clouage à plat dans des matériaux souples comme du cèdre.

(1) Retirer tous les clous restant et la batterie du cloueur.

(2) Fixation et retrait du capuchon du bec

Pour fixer le capuchon du bec, il suffit de l'appuyer contre le bec. Tout en tenant le capuchon du bec avec les orifices tournés vers l'avant de l'outil électrique, faites correspondre les trois protubérances avec les trois encoches sur le bec.

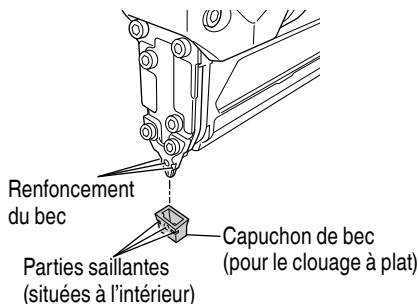

(3) Pour retirer le capuchon du bec, tirez dessus avec les doigts.

Si le capuchon du bec est difficile à retirer, insérez un tournevis pour écrous à fente ou une barre mince dans l'interstice entre le bec et le capuchon du bec.

(4) Après avoir retiré le capuchon du bec, insérez-le sur l'arbre du support du magasin par les trous.

Renforcement sur l'arrière du magasin

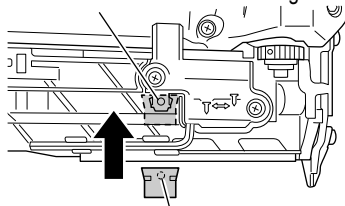

Capuchon de bec (pour le clouage à plat)
Parties saillantes (situées à l'intérieur)

REMARQUE

Du fait de son épaisseur, le capuchon de bec peut réduire la profondeur de clouage. Re-régler la profondeur de clouage.

ÉLIMINATION D'UN BLOCAGE

Si un clou se coince dans la tête de clouage, on le dégage et on règle le clouage par la démarche suivante.

⚠ ATTENTION

● Sortir la batterie du cloueur.

(1) Sortir la batterie du cloueur.

(2) Retirer tous les clous.

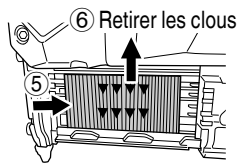
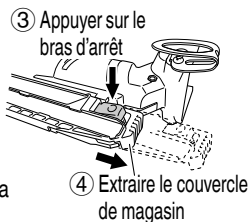
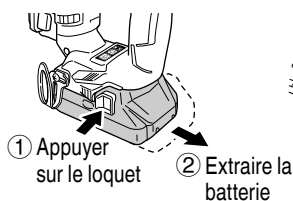

(3) Retirez le bec et la plaque de guidage avec la clé hexagonale rangée au dos du magasin.

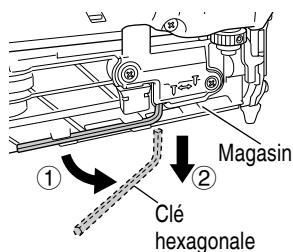

REMARQUE:

Ne pas retirer ces deux boulons
Plaque de guidage

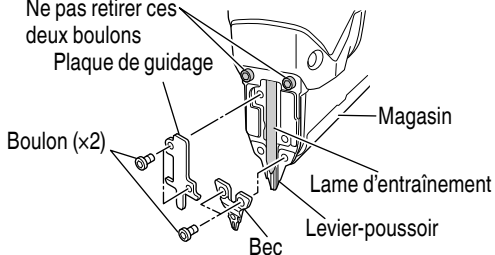

- (4) Retirez les clous, adhésifs, fragments, éclats ou autres corps étrangers coincés dans l'encoche guide du levier-poussoir ou du guide-lame.

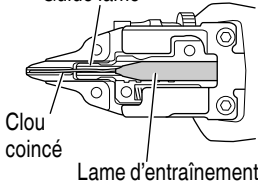
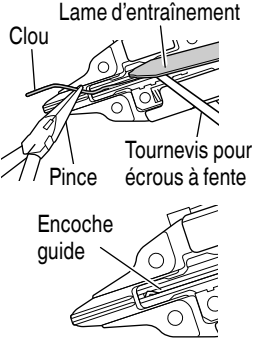
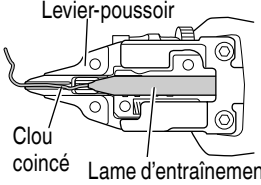
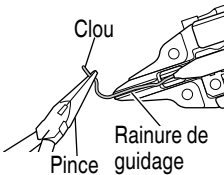
Position de la lame d'entraînement	Retrait des clous coincés
<p>[Côté guide-lame] Guide lame</p>  <p>Clou coincé Lame d'entraînement</p>	<p>(1) Inclinez vers l'arrière la lame d'entraînement avec le tournevis pour écrous à fente. (2) Retirez les clous avec la pince. (3) Retirez tout fragment de clou ou saleté restant dans l'encoche guide avec le tournevis pour écrous à fente.</p>  <p>Lame d'entraînement Clou Tournevis pour écrous à fente Pince Encoche guide</p>
<p>[Côté levier-poussoir] Levier-poussoir</p>  <p>Clou coincé Lame d'entraînement</p>	<p>(1) Retirez les clous avec la pince. (2) Retirez tout fragment de clou ou saleté restant dans l'encoche guide avec le tournevis pour écrous à fente.</p>  <p>Clou Pince Rainure de guidage</p>

- (5) Fixez la plaque de guidage et le bec.

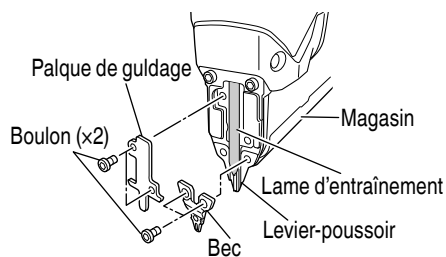

Insérez la saillie de la plaque de guidage dans l'orifice du guide et fixez-la bien en place avec le boulon hexagonal M5x8. (Si la saillie de la plaque de guidage est difficile à insérer, tapotez dessus légèrement avec la poignée du tournevis.)

- (6) Après l'assemblage, tirez sur le levier-poussoir et le bec et vérifiez qu'ils se déplacent en haut et en bas sans problème.

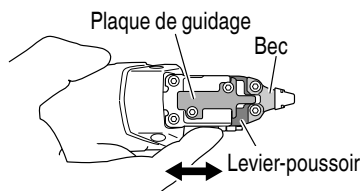

* Ne pas placer la main devant la sortie des clous lors de la vérification du fonctionnement.

Si des clous restent coincés, le déplacement sera saccadé.

Dans ce cas, recommencez depuis l'étape (1).

⚠ ATTENTION

- **NE JAMAIS** frapper la lame d'entraînement.
- **NE JAMAIS** pointer l'outil vers vous ou une autre personne, pour éviter tout risque de blessure du fait d'un allumage défectueux.

REMARQUE

Si les clous se coincent fréquemment, contacter un service après-vente Hitachi agréé.

MANIPULATION DES CLOUS

REMARQUE

- Manipuler soigneusement les clous.
Si des clous tombent, la connexion peut se rompre. L'utilisation de clous dans ces conditions peut entraîner une mauvaise alimentation et un bourrage.
- Ne pas exposer les clous à l'air extérieur ou aux rayons directs du soleil pendant des périodes prolongées sous peine de les rouiller ou d'altérer la connexion des clous. Conserver les clous non utilisés dans une boîte.

RANGEMENT DE LA CLÉ HEXAGONALE

La clé hexagonale peut être rangée dans le magasin.
La ranger conformément à l'image illustrée ci-dessous.

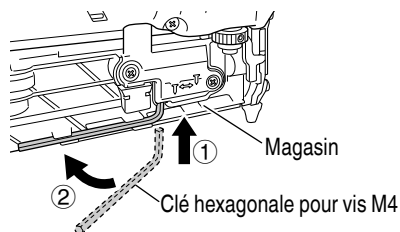

ENTRETIEN

REMARQUE

Les informations contenues dans ce manuel ont pour but d'aider l'opérateur à utiliser le cloueur en toute sécurité.

Certaines des illustrations du manuel peuvent montrer des détails ou des accessoires qui diffèrent de ceux de votre cloueur.

ENTRETIEN ET INSPECTION

<Cloueuse>

Lire la section intitulée "SÉCURITÉ" (pages 29 – 37).

⚠ AVERTISSEMENT

- Retirer du cloueur la batterie et tous les clous restant lorsque :
 - 1) on entretient ou on inspecte le cloueur ; et
 - 2) on retire des clous coincés.

1. Contrôle de la lame d'entraînement

La lame d'entraînement de cet outil électrique est une pièce consommable.

Après le clouage, si plusieurs clous dépassent comme illustré à la figura (deux ou trois clous sur 100), le moment est venu de changer la lame d'entraînement.

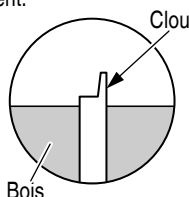

Étant donné qu'un usage continu peut endommager d'autres composants, comme le levier-poussoir ou le bec, remplacez la lame d'entraînement rapidement.

Confiez au revendeur auprès duquel vous avez acheté le cloueur de finition ou votre Centre de réparation Hitachi agréé le plus proche le remplacement de la lame d'entraînement.

2. Inspection du magasin

- ① Extraire la batterie.
- ② L'intérieur du magasin doit être régulièrement nettoyé. Tirez sur le couvercle du magasin pour l'ouvrir et retirez les clous, la colle, la saleté, les éclats ou d'autres corps étrangers qui se sont accumulés.

REMARQUE

La présence de saleté dans l'encoche guide peut gêner le fonctionnement de l'alimenteur de clous et entraîner une éjection à vide.

En cas d'éjection à vide, retirez les clous, les colles ou les éclats accumulés dans l'encoche guide.

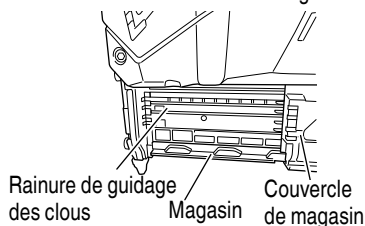

3. Remisage
 - Ne pas ranger le cloueur, la pile à combustible et la pile dans un milieu exposé au temps froid. Les conserver dans un endroit chaud.
 - Lorsqu'ils ne servent pas, ranger le cloueur, la pile à combustible et la batterie dans un endroit chaud et sec.
Ranger hors de portée des enfants.
4. ETIQUETTE D'AVERTISSEMENT
Remplacer l'ETIQUETTE D'AVERTISSEMENT si elle manque ou qu'elle est endommagée.
Se procurer une nouvelle ETIQUETTE D'AVERTISSEMENT auprès d'un service après-vente Hitachi agréé.

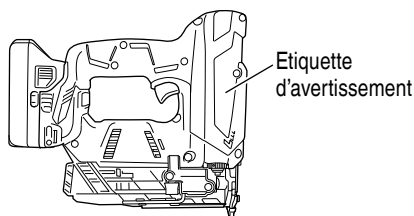

5. Tableau d'entretien (voir page 53)
6. Guide de dépannage pour l'utilisateur (voir page 53)
7. Mise au rebut d'une batterie usée

⚠ AVERTISSEMENT

Ne pas jeter la batterie usée aux ordures ménagères. La batterie risque d'exploser si elle est incinérée. L'appareil que vous avez acheté renferme une batterie rechargeable. La batterie est recyclable. Lorsqu'elle a atteint sa limite de service, selon les lois des états et les lois locales, il peut être illégal de jeter cette batterie aux ordures ménagères. Vérifier auprès de son service de ramassage d'ordures les options de recyclage et la procédure correcte de mise au rebut.

8. Rangement
Ranger dans un lieu dont la température est inférieure à 104°F (40°C), et hors de portée des enfants.

REMARQUE

Stockage des batteries au lithium-ion
Assurez-vous que les batteries au lithium-ion ont été entièrement chargées avant de les stocker.
Le stockage prolongé (3 mois ou plus) de batteries faiblement chargées peut entraîner une détérioration des performances, réduisant considérablement la

durée d'autonomie des batteries alors incapables de tenir une charge.

Il est cependant possible de recouvrer la capacité d'autonomie d'une batterie considérablement endommagée en alternant deux à cinq fois charge et utilisation.

Si la durée d'autonomie de la batterie reste extrêmement courte malgré les charges et utilisations consécutives, considérez la batterie en fin de vie et procurez-vous en une neuve.

9. Liste des pièces de rechange

⚠ ATTENTION

- **Les réparations, modifications et inspections des outils électriques Hitachi doivent être confiées à un service après-vente Hitachi agréé. Il sera utile de présenter cette liste de pièces au service après-vente Hitachi agréé lorsqu'on apporte un outil nécessitant des réparations ou tout autre entretien. Lors de l'utilisation et de l'entretien d'un outil électrique, respecter les règlements et les normes de sécurité en vigueur dans le pays en question.**

MODIFICATIONS

Les outils électriques Hitachi sont constamment améliorés et modifiés afin d'incorporer les tous derniers progrès technologiques.

En conséquence, il est possible que certaines pièces soient modifiées sans avis préalable.

Avis important sur les batteries pour outils électriques sans fil Hitachi

Toujours utiliser une de nos batteries originales spécifiées. Nous ne saurions garantir la sécurité et la performance de notre outil électrique sans fil s'il est utilisé avec une batterie autre que celle que nous avons spécifié, ou encore si la batterie est démontée et modifiée (par exemple, le démontage et remplacement des cellules ou autres composants internes).

ENTRETIEN ET REPARATIONS

⚠ AVERTISSEMENT

- **Les réparations du cloueur seront confiées exclusivement au personnel d'entretien formé par Hitachi, au distributeur ou à l'employeur.**
- **Pour les réparations, utiliser exclusivement des pièces fournies ou recommandées par Hitachi.**

Du fait de l'usure normale, les cloueurs de qualité finissent toujours par avoir besoin d'un entretien ou d'un remplacement de pièce.

REMARQUE

Les spécifications sont sujettes à modification sans préavis et sans aucune obligation de la part de HITACHI.

Tableau d'entretien

Action	Pourquoi	Comment
Nettoyer le magasin.	Eviter que les clous ne se coincent.	Nettoyer en soufflant de l'air tous les jours.
Veiller à ce que le levier-poussoir fonctionne toujours correctement.	Assurer la sécurité de l'opérateur et un fonctionnement efficace du cloueur.	Nettoyer en soufflant de l'air tous les jours.

Guide de dépannage pour l'utilisateur

La plupart des problèmes bénins peuvent être rapidement et facilement corrigés au moyen du tableau ci-dessous. Si le problème persiste, communiquez avec un centre de service Hitachi autorisé pour obtenir de l'aide.

SYMPTÔME	CAUSE POSSIBLE	SOLUTION
Éjection de clous de finition impossible.	Batterie vide. (Le voyant indicateur de charge restante ne s'allume pas.)	Rechargez la batterie à l'aide du chargeur.
	La batterie n'est pas insérée correctement.	Retirez la batterie pour vérifier la présence d'un corps étranger dans le socle d'insertion de la batterie. Vérifiez également que les bornes de la batterie ne sont pas sales. Poussez sur la batterie jusqu'à ce qu'elle s'enclenche.
	Le cloueur est surchargé.	Retirer ce qui cause la surcharge. (Clou coincé, saleté ou autres corps étrangers rassemblés autour du guide de lame et de la lame d'entraînement)
	La batterie ou la section principale a surchauffé.	Laisser la batterie et la section principale refroidir complètement.
Les clous ne sont pas complètement enfoncés.	Anomalies au niveau de l'outil.	Contactez votre revendeur ou le centre de réparation Hitachi agréé.
	Le matériau est trop dur.	Il est parfois impossible d'enfoncer correctement un clou dans un matériau dur.
	Recul du cloueur.	Appuyez fermement l'orifice de décharge contre l'objet à clouer.
Ejection à vide.	La lame est trop usée.	Contactez votre revendeur ou le centre de réparation Hitachi agréé.
	Le mécanisme anti-éjection à vide ne fonctionne pas.	Contactez votre revendeur ou le centre de réparation Hitachi agréé.
	Les clous coincés restent autour de l'orifice de décharge.	Retirez les clous coincés, la saleté ou d'autres corps étrangers.
Ejection à vide.	La lame est trop usée.	Contactez votre revendeur ou le centre de réparation Hitachi agréé.
	De la saleté ou d'autres corps étrangers ont adhéré à l'intérieur du magasin.	Retirer la saleté ou les autres corps étrangers qui se sont rassemblés dans la rainure de guidage des clous.

INFORMACIÓN IMPORTANTE



Lea y comprenda el significado de las etiquetas de la herramienta y todas las instrucciones de funcionamiento, las precauciones de seguridad y las advertencias de este manual antes de realizar la operación o el mantenimiento de este clavador.

La negligencia en la observación de las advertencias puede producir la **MUERTE** o **LESIONES DE GRAVEDAD**.

La mayoría de los accidentes ocurridos al utilizar o mantener este clavador se deben a la falta de tener en cuenta las normas de seguridad y precauciones básicas. Los accidentes podrán evitarse en muchos casos dándose cuenta de una situación peligrosa antes de que se produzca, y siguiendo fielmente los procedimientos de seguridad apropiados.

Las precauciones básicas de seguridad se describen en la sección “SEGURIDAD” de este manual, y en las secciones que contienen las instrucciones sobre operación y mantenimiento.

Los riesgos que habrá que eludir para evitar lesiones o el daño de la máquina se identifican mediante **PELIGRO** y **ADVERTENCIA** en el clavador y en este manual.

No utilice **NUNCA** este clavador para aplicaciones que no sean las especificadas en este manual.

DEFINICIÓN DE LAS PALABRAS CLAVE

PELIGRO indica una situación inminentemente peligrosa que, si no se evita, puede resultar en lesiones serias o en la muerte.

ADVERTENCIA indica una situación potencialmente peligrosa que, si no se evita, puede resultar en lesiones serias o en la muerte.

PRECAUCIÓN indica una situación potencialmente peligrosa que, si no se evita, puede resultar en lesiones menores, o en el daño de la máquina.

NOTA enfatiza información esencial.

SEGURIDAD

ADVERTENCIAS DE SEGURIDAD GENERAL DE LA HERRAMIENTA ELÉCTRICA

⚠ ADVERTENCIA

Lea todas las instrucciones y todas las advertencias de seguridad.

Si no se siguen las advertencias e instrucciones, podría producirse una descarga eléctrica, un incendio y/o daños graves.

Guarde todas las advertencias e instrucciones para futura referencia.

El término “herramienta eléctrica” en las advertencias hace referencia a la herramienta eléctrica que funciona con la red de suministro (con cable) o a la herramienta eléctrica que funciona con pilas (sin cable).

1) Seguridad en el área de trabajo

a) Mantenga la zona de trabajo limpia y bien iluminada.

Las zonas desordenadas o oscuras pueden provocar accidentes.

b) No utilice las herramientas eléctricas en entornos explosivos como, por ejemplo, en presencia de líquidos inflamables, gases o polvo.

Las herramientas eléctricas crean chispas que pueden hacer que el polvo desprenda humo.

c) Mantenga a los niños y transeúntes alejados cuando utilice una herramienta eléctrica.

Las distracciones pueden hacer que pierda el control.

2) Seguridad eléctrica

a) Los enchufes de las herramientas eléctricas tienen que ser adecuados a la toma de corriente.

No modifique el enchufe.

No utilice enchufes adaptadores con herramientas eléctricas conectadas a tierra.

Si no se modifican los enchufes y se utilizan tomas de corriente adecuadas se reducirá el riesgo de descarga eléctrica.

b) Evite el contacto corporal con superficies conectadas a tierra como tuberías, radiadores y frigoríficos.

Hay mayor riesgo de descarga eléctrica si su cuerpo está en contacto con el suelo.

c) No exponga las herramientas eléctricas a la lluvia o a la humedad.

La entrada de agua en una herramienta eléctrica aumentará el riesgo de descarga eléctrica.

d) No utilice el cable incorrectamente. No utilice el cable para transportar, tirar de la herramienta eléctrica o desenchufarla.

Mantenga el cable alejado del calor, del aceite, de bordes afilados o piezas móviles.

Los cables dañados o enredados aumentan el riesgo de descarga eléctrica.

e) Cuando utilice una herramienta eléctrica al aire libre, utilice un cable prolongador adecuado para utilizarse al aire libre.

La utilización de un cable adecuado para usarse al aire libre reduce el riesgo de descarga eléctrica.

f) Si no se puede evitar el uso de una herramienta eléctrica en un lugar húmedo, utilice un suministro protegido mediante un dispositivo de corriente residual (RCD).

El uso de un RCD reduce el riesgo de descarga eléctrica.

3) Seguridad personal

a) Esté atento, preste atención a lo que hace y utilice el sentido común cuando utilice una herramienta eléctrica.

No utilice una herramienta eléctrica cuando esté cansado o esté bajo la influencia de drogas, alcohol o medicación.

La distracción momentánea cuando utiliza herramientas eléctricas puede dar lugar a importantes daños personales.

b) Utilice un equipo de protección. Utilice siempre una protección ocular.

El equipo de protección como máscara para el polvo, zapatos de seguridad antideslizantes, casco o protección para oídos utilizado para condiciones adecuadas reducirá los daños personales.

c) Evite un inicio involuntario. Asegúrese de que el interruptor está en “off” antes de conectar la herramienta a una fuente de alimentación y/o batería, cogerla o transportarla.

El transporte de herramientas eléctricas con el dedo en el interruptor o el encendido de herramientas eléctricas con el interruptor encendido puede provocar accidentes.

SEGURIDAD — Continuación

- d) Retire las llaves de ajuste antes de encender la herramienta eléctrica.**
Si se deja una llave en una pieza giratoria de la herramienta eléctrica podrían producirse daños personales.
- e) No se extralimite. Mantenga un equilibrio adecuado en todo momento.**
Esto permite un mayor control de la herramienta eléctrica en situaciones inesperadas.
- f) Vístase adecuadamente. No lleve prendas sueltas o joyas. Mantenga el pelo, la ropa y los guantes alejados de las piezas móviles.**
La ropa suelta, las joyas y el pelo largo pueden pillarse en las piezas móviles.
- g) Si se proporcionan dispositivos para la conexión de extracción de polvo e instalaciones de recogida, asegúrese de que están conectados y se utilizan adecuadamente.**
La utilización de un sistema de recogida de polvo puede reducir los riesgos relacionados con el polvo.
- 4) Utilización y mantenimiento de las herramientas eléctricas**
- a) No fuerce la herramienta eléctrica. Utilice la herramienta eléctrica correcta para su aplicación.**
La herramienta eléctrica correcta trabajará mejor y de forma más segura si se utiliza a la velocidad para la que fue diseñada.
- b) No utilice la herramienta eléctrica si el interruptor no la enciende y apaga.**
Las herramientas eléctricas que no pueden controlarse con el interruptor son peligrosas y deben repararse.
- c) Antes de hacer ajustes, cambiar accesorios o almacenar las herramientas eléctricas, desconecte el enchufe de la fuente eléctrica y/o las baterías de la herramienta.**
Estas medidas de seguridad preventivas reducen el riesgo de que la herramienta eléctrica se ponga en marcha accidentalmente.
- d) Guarde las herramientas eléctricas que no se utilicen para que no las cojan los niños y no permita que utilicen las herramientas eléctricas personas no familiarizadas con las mismas o con estas instrucciones.**
Las herramientas eléctricas son peligrosas si son utilizadas por usuarios sin formación.
- e) Mantenimiento de las herramientas eléctricas. Compruebe si las piezas móviles están mal alineadas o unidas, si hay alguna pieza rota u otra condición que pudiera afectar al funcionamiento de las herramientas eléctricas.**
Si la herramienta eléctrica está dañada, llévela a reparar antes de utilizarla.
Se producen muchos accidentes por no realizar un mantenimiento correcto de las herramientas eléctricas.
- f) Mantenga las herramientas de corte afiladas y limpias.**
Las herramientas de corte correctamente mantenidas con los bordes de corte afilados son más fáciles de controlar.
- g) Utilice la herramienta eléctrica, los accesorios y las brocas de la herramienta, etc. de acuerdo con estas instrucciones, teniendo en cuenta las condiciones laborales y el trabajo que se va a realizar.**
La utilización de la herramienta eléctrica para operaciones diferentes a pretendidas podría dar lugar a una situación peligrosa.
- 5) Utilización y cuidado de las herramientas a pilas**
- a) Recargue sólo con el cargador especificado por el fabricante.**
Un cargador que es apto para un tipo de paquete de pilas podría crear un riesgo de incendio cuando se utiliza con otro paquete de pilas.
- b) Utilice herramientas eléctricas sólo con paquetes de pilas específicamente diseñados.**
La utilización de otros paquetes de pilas podría crear riesgo de daños e incendio.
- c) Cuando no se utilice el paquete de pilas, manténgalo alejado de otros objetos metálicos como clips, monedas, llaves, clavos, tornillos u otros objetos metálicos pequeños que puedan hacer una conexión de un terminal a otro.**
Si se acortan los terminales de las pilas podrían producirse quemaduras o incendios.
- d) Bajos condiciones abusivas, podría expulsarse líquido de la pila; evite todo contacto. En caso de que se produzca contacto accidentalmente, enjuague con agua. Si entra líquido en los ojos, busque ayuda médica.**

SEGURIDAD — Continuación

El líquido expulsado de la pila podría causar irritación o quemaduras.

6) Revisión

- a) **Lleve su herramienta a que la revise un experto cualificado que utilice sólo piezas de repuesto idénticas.**

Esto garantizará el mantenimiento de la seguridad de la herramienta eléctrica.

– ADVERTENCIA –

Para disminuir el riesgo de lesiones, el usuario debe leer el manual de instrucciones.

ADVERTENCIA:

Algunos polvos creados por el lijado mecánico, el aserrado, el esmerilado, el taladrado y otras actividades de construcción contienen sustancias químicas conocidas por el Estado de California como agentes cancerígenos, defectos congénitos y otros daños reproductores. Algunos ejemplos de estas sustancias químicas son:

- El plomo de las pinturas a base de plomo,
- El sílice cristalino de los ladrillos y cemento y otros productos de mampostería, y
- El arsénico y el cromo de la madera tratada químicamente.

El riesgo resultante de la exposición varía según la frecuencia con que se realiza este tipo de trabajo. Para reducir la exposición a estas sustancias químicas: trabaje en un lugar bien ventilado y realice el trabajo utilizando el equipamiento apropiado, tal como las máscaras para el polvo especialmente diseñados para eliminar las partículas minúsculas.

ADVERTENCIAS DE SEGURIDAD DE LA CLAVADORA

ADVERTENCIA

- **Siempre asuma que la herramienta contiene clavos.** *Una manipulación descuidada de la clavadora puede resultar en el lanzamiento inesperado de clavos y lesiones personales.*
- **No apunte con la herramienta hacia usted mismo ni a nadie que se encuentre cerca.** *Un disparo inesperado provocará una descarga de la clavadora y lesiones.*
- **No accione la herramienta a menos que esté firmemente colocada contra la pieza de trabajo.** *Si la herramienta no está en contacto con la pieza de trabajo, el clavo podría desviarse de su objetivo.*
- **Desconecte la herramienta de la fuente de suministro eléctrico cuando se atasque un clavo en herramienta.** *Al extraer un clavo atascado, la clavadora se puede activar accidentalmente si está enchufada.*
- **Tenga cuidado al extraer un clavo atascado.** *El mecanismo puede estar sometido a compresión y el clavo puede descargarse por la fuerza cuando se intenta liberar una situación de atasco.*
- **No utilice esta clavadora para fijar cables eléctricos.** *No está diseñada para la instalación de cables eléctricos y puede dañar el aislamiento de los cables eléctricos, causando de ese modo descargas eléctricas o peligro de incendios.*

SEGURIDAD — Continuación**INSTRUCCIONES IMPORTANTES DE SEGURIDAD PARA LA UTILIZACIÓN DEL CLAVADOR****LEA TODAS LAS INSTRUCCIONES****⚠ PELIGRO**

- 1. LOS OPERADORES Y DEMÁS PERSONAS QUE SE ENCUENTREN EN EL ÁREA DE TRABAJO DEBEN USAR GAFAS PROTECTORAS CON BLINDAJES LATERALES.**



Antes de utilizar el clavador, utilice siempre gafas protectoras con blindajes laterales, y asegúrese de que también sea utilizada por todas las personas que se encuentren en el área de trabajo. Las gafas protectoras deberán estar de acuerdo con los requisitos del Instituto de Normas Nacionales Americanas, ANSI Z87.1 y proporcionar protección contra las partículas despedidas desde la parte frontal y posterior.

El empresario deberá hacer que el operador del clavador y demás personas que se encuentren en el área de trabajo utilicen en todo momento gafas protectoras.

⚠ ADVERTENCIA

- 2. NO DIRIJA NUNCA LA HERRAMIENTA HACIA SÍ MISMO O HACIA OTRAS PERSONAS DEL ÁREA DE TRABAJO.**



Piense siempre que el clavador puede tener clavos cargados.

No dirija nunca el clavador hacia sí mismo o hacia otras personas, independientemente de que contenga o no clavos.

Si utilizase los clavos incorrectamente, podrían producirse lesiones serias.

No juegue nunca con el clavador.

Trate el clavador como herramienta de trabajo.

- 3. PARA EVITAR UN DISPARO ACCIDENTAL, MANTENGA SUS DEMOS ALEJADOS DEL DISPARADOR CUANDO NO SE ESTÁN METIENDO LOS SUJETADORES.**

No transporte nunca el clavador con el dedo en el gatillo, porque podría lanzar un clavo y lesionarse usted mismo o a otra persona.

Transporte siempre el clavador por la empuñadura.

- 4. ES IMPORTANTE LA ELECCIÓN DE MÉTODO DE ACTIVACIÓN.**

Lea y comprenda la sección titulada "Métodos de operación". (página 73)

- 5. UTILICE SIEMPRE PROTECTORES PARA LOS OÍDOS Y LA CABEZA.**

Utilice siempre protectores para los oídos contra el ruido fuerte.

Utilice siempre un protector para la cabeza contra los objetos que puedan salir disparados.

- 6. TENGA EN CUENTA EL RETORNO DE LA HERRAMIENTA.**

No acerque la parte superior de la herramienta a su cabeza, etc., durante la operación. Es muy peligroso puesto que la herramienta podría retroceder violentamente si el clavo que está siendo clavado contactara con otro clavo o grapa que ya estuviera clavado en la madera.

- 7. UTILIZAR DENTRO DE LOS LÍMITES DE TEMPERATURA ADECUADOS.**

El entorno operativo para este dispositivo es de 32°F (0°C) a 104°F (40°C), por lo que debe utilizarlo dentro de este rango de temperatura.

El dispositivo puede fallar por debajo de 32°F (0°C) y por encima de 104°F (40°C).

- 8. GUARDE ADECUADAMENTE EL CLAVADOR Y EXTRAIGA LA BATERÍA.**

Quando no vaya a utilizar el clavador, la batería y el cargador se deben guardar en un lugar seco. Manténgalo alejado de los niños. Cierre con llave el lugar de almacenamiento.

- 9. MANTENGA EL ÁREA DE TRABAJO LIMPIA.**

Las áreas desordenadas pueden provocar lesiones. Limpie bien el área de trabajo, apartando herramientas innecesarias, residuos, muebles, etc.

SEGURIDAD — Continuación

10. MANTENGA A LOS VISITANTES ALEJADOS.

No permita que los visitantes toquen el clavador.

Todos los visitantes deberán permanecer alejados del área de trabajo.

11. VÍSTASE ADECUADAMENTE.

No utilice ropa floja ni joyas, ya que podrían pillarse en las partes móviles.

Para trabajar en exteriores se recomienda utilizar guantes de goma y calzado no deslizante.

Si tiene el pelo largo, utilice un protector para recogerse.

12. COMPRUEBE LA PALANCA DE EMPUJE ANTES DE LA UTILIZACIÓN.

Cerciórese de que la palanca de empuje funcione adecuadamente. (La palanca de empuje puede denominarse "Seguridad".) Sin que haya clavos cargados en la herramienta eléctrica, conecte la batería y compruebe lo siguiente. Si se escucha sonido de operación indica una falla, por lo tanto no emplee la herramienta hasta que haya sido inspeccionada y reparada.

- Si al pulsar meramente el gatillo se escucha el sonido de operación del movimiento de la cuchilla de impulsión, la herramienta está defectuosa.
- Si al pulsar meramente la palanca de empuje contra el material donde va a efectuar el clavado se escucha el sonido del movimiento de la cuchilla de impulsión, la herramienta está defectuosa. Además, con respecto a la palanca de empuje, tenga en cuenta que no debe nunca modificarse ni extraerse.

13. MANTENGA TODOS LOS TORNILLOS Y CUBIERTAS BIEN APRETADAS EN SU LUGAR.

Mantenga todos los tornillos y cubiertas firmemente apretados. Compruebe periódicamente su condición. No utilice nunca el clavador si hay piezas perdidas o dañadas.

14. NO CARGUE CLAVOS CON EL GATILLO O LA PALANCA DE EMPUJE PRESIONADA.

Al cargar los clavos en la Clavadora,

- 1) no apriete el gatillo;
- 2) no presione la palanca de empuje; ni
- 3) mantenga el clavador apuntado hacia abajo.

15. MANTENGA EL ROSTRO, LAS MANOS Y PIES ALEJADOS DEL CABEZAL DE DISPARO MIENTRAS LO ESTÉ UTILIZANDO.

No coloque el rostro, las manos ni pies a una distancia inferior a 8 pulgadas (200 mm) del cabezal de disparo.

Si la pieza de trabajo desvía los clavos o si éstos salen del punto de introducción puede sufrir lesiones serias.

16. COLOQUE EL CLAVADOR ADECUADAMENTE SOBRE LA PIEZA DE TRABAJO.

No clave un clavo sobre otro, ni con el clavador con un ángulo demasiado agudo, ya que los clavos podrían rebotar y herir a alguien.

17. NO CLAVE EN PANELES FINOS, NI CERCA DE LAS ESQUINAS NI LOS BORDES DE LA PIEZA DE TRABAJO.

Los clavos podrían atravesar la pieza de trabajo y herir a alguien.

18. NO CLAVE NUNCA CLAVOS DESDE AMBOS LADOS DE UNA PARED AL MISMO TIEMPO.

Los clavos podrían traspasar el panel y lesionar a la persona que se encuentra en el lado opuesto.

19. COMPRUEBE SI HAY CABLES ACTIVOS.

Evite el riesgo de descargas eléctricas comprobando si hay cables activos escondidos en paredes, suelos, o techos. Abra el disyuntor para asegurarse de que no queden cables activos.

20. NO SE EXTRALIMITE.

Mantenga en todo momento un buen equilibrio.

21. NO UTILICE NUNCA UN CLAVADOR DEFECTUOSO O QUE FUNCIONE INCORRECTAMENTE.

Si el clavador parece funcionar anormalmente, si produce ruidos extraños, etc., deje de utilizarlo inmediatamente y solicite su reparación a un centro de servicio autorizado por Hitachi.

22. quite todos los sujetadores restantes y la batería de la clavadora cuando:

- 1) realice trabajos de mantenimiento e inspección,
- 2) control del buen funcionamiento de la palanca de empuje y del gatillo;
- 3) fije o quite la tapa del morro,
- 4) tenga que desatascarlo,
- 5) no vaya a utilizarlo,
- 6) abandone el área de trabajo,
- 7) lo traslade a otro lugar, y
- 8) vaya a entregárselo a otra persona.

No intente nunca desatascar ni reparar el clavador sin haber quitado la batería y todos los mecanismos de cierre del clavador.

No deje nunca el clavador desatendido, porque personas no familiarizadas con él podrían utilizarlo y sufrir lesiones.

SEGURIDAD — Continuación

23. EXTRAIGA LA BATERÍA DEL CLAVADOR CUANDO:

- 1) cargue los sujetadores,
- 2) gire el ajustador.

24. PERMANEZCA ALERTA.

Tenga en cuenta lo que esté haciendo. Utilice el sentido común.

No utilice el clavador cuando esté cansado.

No utilice nunca el clavador si se encuentra bajo la influencia del alcohol, drogas, o medicinas que le produzcan somnolencia.

25. MANEJE CORRECTAMENTE EL CLAVADOR.

Maneje el clavador de acuerdo con las instrucciones de este manual.

No permita nunca que los niños, personas no familiarizadas o no autorizadas, toquen el clavador.

26. NO UTILICE NUNCA EL CLAVADOR PARA APLICACIONES QUE NO SEAN LAS ESPECIFICADAS EN ESTE MANUAL.

27. TENGA CUIDADO PARA EVITAR FUEGOS Y EXPLOSIONES.

Puesto que pueden salir disparadas chispas durante la operación de clavado, es muy peligroso emplear la herramienta cerca de lacas, pinturas, bencinas, disolventes, gasolina, adhesivos y sustancias inflamables similares puesto que podrían encenderse o explotar. Bajo ninguna circunstancia deberá emplear esta herramienta en la vecindad de tales materiales inflamables.

28. MANEJE EL CLAVADOR CON CUIDADO.

No deje caer la Clavadora ni la golpee contra superficies duras; no arañe ni grabe signos en la Clavadora. Maneje la Clavadora con cuidado.

29. MANTENGA EL CLAVADOR CON CUIDADO.

Mantenga el clavador limpio y lubricado para que rinda al máximo y con la mayor seguridad.

30. UTILICE SOLAMENTE LAS PIEZAS, ACCESORIOS, Y CLAVOS QUE SUMINISTRE O RECOMIENDE HITACHI.

Las piezas, accesorios, o clavos no autorizados pueden anular la garantía y provocar el mal funcionamiento, lo que podría resultar en lesiones.

El clavador solamente deberá ser reparado por Hitachi, un distribuidor, o el empresario.

31. NO MODIFIQUE NI ALTERE NUNCA EL CLAVADOR.

Si lo hicese podría funcionar mal y provocar lesiones.

INSTRUCCIONES IMPORTANTES DE SEGURIDAD PARA EL CARGADOR DE BATERÍAS

ADVERTENCIA

La utilización inadecuada del cargador de baterías puede resultar en lesiones serias o en la muerte. Para evitar estos riesgos, siga las instrucciones de seguridad ofrecidas a continuación:

LEA TODAS LAS INSTRUCCIONES

1. Este manual contiene importantes instrucciones de seguridad y de funcionamiento para el cargador de batería modelo UC18YFSL.
2. Antes de utilizar el cargador de baterías, lea todas las instrucciones y tenga en cuenta las marcas de precaución de (1) el cargador de baterías, (2) la batería, y (3) el producto que utiliza la batería.
3. Para reducir el riesgo de lesiones, cargue batería recargable HITACHI tipo BSL1830C. Otros tipos de baterías podrían explotar causando lesiones y daños.
4. No exponga el cargador de baterías a la lluvia ni a la nieve.
5. La utilización de un accesorio no recomendado o vendido por el fabricante del cargador de baterías puede resultar en el riesgo de incendios, en descargas eléctricas, o en lesiones.
6. Para reducir el riesgo de dañar el cable y el enchufe, para desconectar el cable del cargador de baterías, tire del enchufe.
7. Cerciórese de que el cable quede situado donde no pueda pisarse, donde nadie pueda tropezar con él, y donde no pueda recibir daños.
8. A menos que sea absolutamente necesario, no deberá utilizarse un cable prolongador. La utilización de un cable prolongador inadecuado podría resultar en el riesgo de incendios y descargas eléctricas. Cuando tenga que utilizar un cable prolongador, cerciórese de que:
 - a. El enchufe del cable prolongador sea igual en tamaño y forma que el del cargador de baterías;
 - b. El cable prolongador esté adecuadamente conectado y en buenas condiciones eléctricas; y
 - c. Que el calibre del cable sea suficiente para el amperaje de CA del cargador de baterías, como se especifica en la Tabla 1.

SEGURIDAD — Continuación

Tabla 1
CALIBRE (AWG) MÍNIMO RECOMENDADO PARA CABLES
PROLONGADORES PARA EL CARGADOR DE BATERÍAS

Amperaje nominal de entrada de CA*		Calibre (AWG) del cable			
Igual o superior a	pero inferior a	Longitud del cable, Pies (metros)			
		25 (7.5)	50 (15)	100 (30)	150 (45)
0	2	18	18	18	16
2	3	18	18	16	14
3	4	18	18	16	14

* Si la entrada nominal del cargador de baterías se indica en vatios en vez de amperios, el amperaje nominal correspondiente se determinará dividiendo el vataje por la tensión, por ejemplo:

$$\frac{1,250 \text{ vatios}}{125 \text{ voltios}} = 10 \text{ amperios}$$

9. No utilice el cargador de baterías con un cable o un enchufe dañado. Si están dañados, reemplácelos inmediatamente.
10. No utilice el cargador de baterías si ha recibido un golpe, si ha caído, o si está dañado de alguna otra forma. Llévelo a un técnico cualificado.
11. No desarme el cargador de baterías. Cuando necesite reparación, llévelo a un técnico cualificado. El reensamblaje incorrecto podría resultar en el riesgo de incendios o descargas eléctricas.
12. Para reducir el riesgo de descargas eléctricas, desenchufe el cargador del tomacorriente antes de intentar realizar cualquier operación de mantenimiento o de limpiarlo. La extracción de la batería no reducirá este riesgo.

INSTRUCCIONES IMPORTANTES DE SEGURIDAD PARA LA BATERÍA Y EL CARGADOR DE BATERÍAS

Usted deberá cargar la batería antes de utilizar el atornilladores de percusión inalambrico. Antes de utilizar el cargador de baterías modelo UC18YFSL, cerciórese de leer todas las instrucciones y precauciones del mismo, de la batería, y de este manual.

RECUERDE: ¡UTILICE SOLAMENTE BATERÍAS HITACHI DEL TIPO SERIE BSL18. LOS DEMÁS TIPOS DE BATERÍAS PODRÍAN EXPLOTAR Y CAUSAR LESIONES!

Para evitar el riesgo de lesiones, siga las instrucciones ofrecidas a continuación:

ADVERTENCIA

La utilización inadecuada de la batería o del cargador de baterías puede conducir a lesiones serias. Para evitar estas lesiones:

1. **NUNCA** desarme la batería.
2. **NUNCA** incinere una batería, aunque esté dañada o completamente agotada.
3. **NUNCA** cortocircuite la batería.
4. **NUNCA** inserte ningún objeto en las ranuras de ventilación del cargador. Si lo hiciese podría recibir descargas eléctricas o dañar el cargador de baterías.
5. **NUNCA** cargue en exteriores. Mantenga la batería alejada de la luz solar directa, y utilícela solamente donde haya poca humedad y una buena ventilación.
6. **NUNCA** cargue cuando la temperatura sea inferior a 32°F (0°C) o superior a 104°F (40°C).
7. **NUNCA** conecte dos cargadores de baterías juntos.
8. **NUNCA** inserte objetos extraños en el orificio para la batería ni en el cargador de baterías.
9. **NUNCA** utilice un transformador elevador para cargar.
10. **NUNCA** utilice un motogenerador ni tensión de CC para cargar.
11. **NUNCA** guarde la batería ni el cargador de baterías en lugares en los que la temperatura pueda alcanzar o sobrepasar 104°F (40°C).
12. **SIEMPRE** utilice el cargador con un tomacorriente (120 voltios). La utilización de un cargador con cualquier otra tensión podría hacer que éste se recalentase y dañase.
13. **SIEMPRE** espere 15 minutos por lo menos entre las cargas para evitar que el cargador se recaliente.
14. **SIEMPRE** desconecte el cable de alimentación del tomacorriente cuando no vaya a utilizar el cargador.

SEGURIDAD — Continuación

ADVERTENCIA DE LA BATERÍA DE LITIO

Para ampliar su duración, la batería de litio está equipada con la función de protección para detener la salida.

En los casos 1 a 3 descritos más abajo, cuando utilice este producto, incluso si tira del interruptor, el motor puede detenerse. No es un problema, sino el resultado de la función de protección.

1. Cuando la batería restante se agota, el motor se detiene.
En este caso, cárguela inmediatamente.
2. Si la herramienta se sobrecarga, el motor puede detenerse. En este caso, suelte el interruptor de la herramienta y elimine las causas de la sobrecarga. A continuación, puede volverla a utilizar.
3. Si la batería se calienta excesivamente al realizar un trabajo de sobrecarga, la potencia de la batería podría pararse.
En este caso, deje de utilizar la batería y deje que se enfríe. Posteriormente puede utilizarla de nuevo.

Asimismo, preste atención a las siguientes advertencias y precauciones.

ADVERTENCIA

Para evitar fugas de la batería, generación de calor, emisión de humo, explosiones e igniciones, preste atención a las siguientes precauciones.

1. Asegúrese de que no entran virutas o polvo en la batería.
 - Durante el trabajo, asegúrese de que no caen virutas o polvo en la batería.
 - Asegúrese de que las virutas o el polvo que caen sobre la herramienta eléctrica durante el trabajo no entran en la batería.
 - No almacene una batería sin utilizar en un lugar expuesto a virutas y polvo.
 - Antes de almacenar una batería, retire las virutas y el polvo que se haya adherido y no la almacene junto a piezas metálicas (tornillos, clavos, etc.).
2. No agujeree la batería con un objeto afilado como un clavo, no la golpee con un martillo, la pise, la tire o la exponga a fuertes impactos físicos.
3. No utilice una batería que pudiera estar dañada o deformada.
4. No utilice la batería con las polaridades cambiadas.

5. No conecte la batería directamente a salidas eléctricas o a los encendedores de cigarrillos de los coches.
6. No utilice la batería para un fin diferente a los especificados.
7. Si la carga de la batería no finaliza incluso cuando ha transcurrido un determinado tiempo de recarga, detenga inmediatamente la recarga.
8. No coloque o exponga la batería a temperaturas elevadas o alta presión como en un microondas, una secadora o un contenedor de gran presión.
9. Aléjela del fuego inmediatamente cuando se detecte una fuga o un olor raro.
10. No la utilice en un lugar donde se genere gran electricidad estática.
11. Si hay una fuga de la batería, mal olor, se genera color, está descolorida o deformada, o de algún modo funciona de forma anormal durante su utilización, recarga o almacenamiento, retírela inmediatamente del equipo o del cargador de la batería y detenga su utilización.

PRECAUCIÓN

1. Si el líquido de fuga de la batería entra en contacto con los ojos, no se los frote y lávelos bien con agua limpia como, por ejemplo, agua del grifo y póngase en contacto con un médico inmediatamente.
Si no se trata, el líquido podría causar problemas de visión.
2. Si el líquido de fuga entra en contacto con la piel o la ropa, lávela bien con agua limpia como, por ejemplo, agua del grifo inmediatamente.
Podría producir irritación de la piel.
3. Si observa óxido, mal olor, recalentamiento, decoloración, deformación y/u otras irregularidades al utilizar la batería por primera vez, no la utilice y devuélvasela a su proveedor o distribuidor.

ADVERTENCIA

Si un objeto extraño conductor de electricidad entra en los terminales de la batería de litio, podría producirse un cortocircuito, resultando en un riesgo de incendio. Por favor, respete los siguientes consejos cuando almacene la batería.

- **No coloque cortes conductivos, clavos, cables de acero, cables de cobre u otros cables en la caja de almacenamiento.**

SEGURIDAD — Continuación

- Instale el paquete de baterías en la herramienta eléctrica o almacénelo presionando la tapa de baterías hasta que se oculten los orificios de ventilación para evitar cortacircuitos.

A PROPÓSITO DEL TRANSPORTE DE LA BATERÍA DE IONES DE LITIO

Al transportar una batería de iones de litio, tenga en cuenta las siguientes precauciones.

⚠ ADVERTENCIA

Notifique a la compañía de transporte que un paquete contiene una batería de iones de litio, informe a la compañía eléctrica de su potencia de salida y siga las instrucciones de la compañía de transporte al preparar su transporte.

- Las baterías de iones de litio que superen una potencia de salida de 100 Wh se considera que son materiales peligrosos en la Clasificación de Transporte y requieren procedimientos de aplicación especiales.
- Para el transporte en el extranjero, deberá cumplir con las leyes internacionales y las normas y regulaciones del país de destino.

Potencia de salida
 Wh
 Número de 2 o 3 dígitos

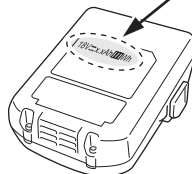

RESPONSABILIDADES DEL EMPRESARIO

1. Asegúrese de que este MANUAL esté al alcance de los operadores y del personal de mantenimiento.
2. Asegúrese de que el clavador se utilice solamente cuando el operador y demás personas que se encuentren en el área de trabajo estén utilizando GAFAS PROTECTORAS PARA LOS OJOS.
3. Recalque que el operador y las demás personas que se encuentren en el área de trabajo necesitan utilizar GAFAS PROTECTORAS PARA LOS OJOS.
4. Mantenga el clavador en un orden de funcionamiento seguro.
5. Mantenga adecuadamente el clavador.
6. Si un clavador necesita reparación, no lo utilice.

**¡GUARDE ESTAS INSTRUCCIONES
 Y
 PÓNGALAS A DISPOSICIÓN DE
 OTROS USUARIOS
 Y
 PROPIETARIOS DE ESTA
 HERRAMIENTA!**

OPERACIÓN

NOTA

La información contenida en este manual ha sido diseñada para ayudarle a utilizar con seguridad este clavador.

Algunas de las ilustraciones de este manual pueden mostrar detalles o accesorios diferentes a los de su propio clavador.

NOMBRE DE LAS PIEZAS

1. Clavadora de pin a batería

<NP18DSAL>

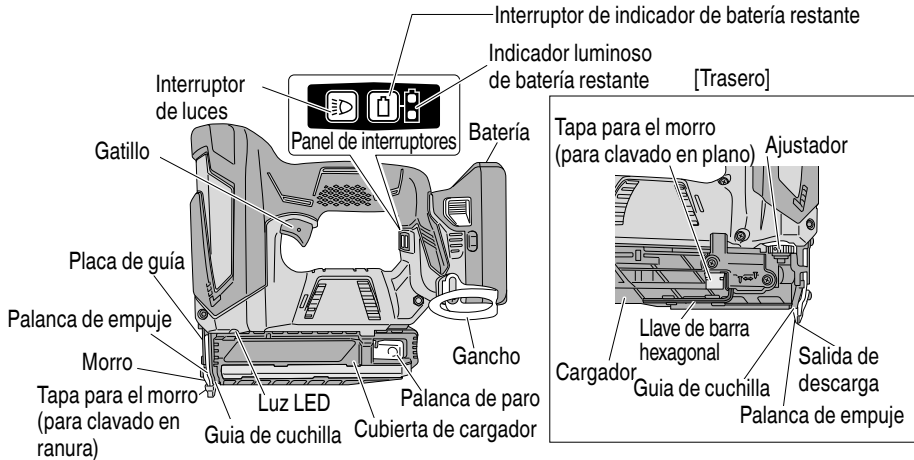

2. Batería (BSL1830C)

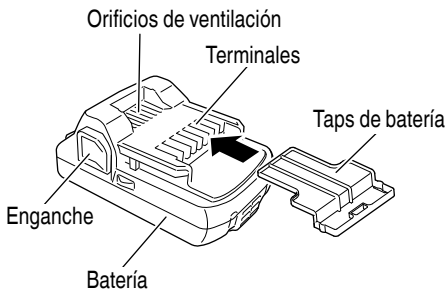

3. Cargador de la batería (UC18YFSL)

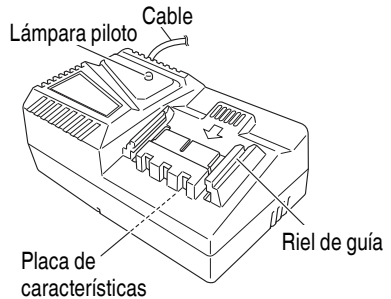

ESPECIFICACIONES

1. Clavadora de acabados a batería

Modelo	NP18DSAL		
Motor	Motor de CC		
Clavo aplicable	23 Ga		
Longitud del clavo aplicable	5/8", 3/4", 1", 1-3/16", 1-3/8" (16, 19, 25, 30, 35 mm)		
Capacidad de carga de clavos [clavos]	100 (1 tira)		
Batería	Modelo	BSL1830C	
	Tipo	Li-ion battery	
	Voltaje	CC 18 V	
Peso ※ Includida batería	4.4 lb (2.0 kg)		
Dimensiones Largo x Alto x Altura central	9-5/8" x 8-15/16" x 3-9/32" (244 mm x 227 mm x 83 mm)		

2. Cargador de baterías

Modelo	UC18YFSL
Fuente de alimentación de entrada	Monofásica: 120 V CA, 60 Hz
Tiempo de carga (A una temperatura de 68°F (20°C))	Aprox. 45 min
Tensión de carga	CC 14.4 – 18 V
Corriente de carga	CC 3.5 A
Peso	1.1 libras (0.5 kg)

NOTA El tiempo de carga pueda variar de acuerdo con la temperatura y la tensión de la fuente de alimentación.

SELECCIÓN DE CLAVOS

⚠ ADVERTENCIA

- **Asegúrese de usar únicamente clavos legítimos Hitachi para el NP18DSAL. El uso de otros clavos puede producir un fallo de funcionamiento de la herramienta y/o la rotura del clavo, lo que provocaría a su vez lesiones de gravedad.**

Con este clavador solamente podrán utilizarse los clavos indicados en la tabla siguiente.

Dimensiones de los clavos

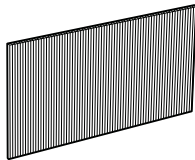
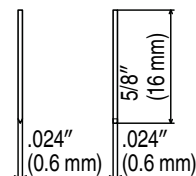
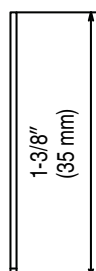
Clavos de acabado de calibre 23	Min.	Max.
		

ACCESORIOS

⚠ PELIGRO

- Los accesorios que no sean los mostrados a continuación pueden provocar el mal funcionamiento del clavador y resultar en lesiones.

ACCESORIOS ESTÁNDAR

NP18DSAL (LSRK)	 <p>① Gafas protectoras 1 ② Batería (BSL1830C) 2 ③ Cargador de baterías (UC18YFSL) 1 ④ Juego de tapa para el morro 1 ⑤ Llave de barra hexagonal para tornillo M4 1 ⑥ Taps de batería (Nº de código 329897) 1 ⑦ Bolsa de herramientas 1</p>
NP18DSAL (NN)	La batería, el cargador de baterías, la funda de la batería y la bolsa herramientas no se incluyen.

ACCESORIOS OPCIONALES

vendido aparte

- BATERÍA (BSL1830C)

NOTA

Los accesorios están sujetos a cambios sin ninguna obligación por parte de HITACHI.

APLICACIONES

- Instalación de madera contrachapada decorada, como rodapiés y ribetes en interiores de edificios.

MÉTODO DE EXTRACCIÓN E INSTALACIÓN DE LA BATERÍA

⚠ PRECAUCIÓN

- **Asegúrese de mantener los dedos alejados del gatillo y la palanca de empuje lejos de la madera.**
- Forma de instalar la batería
Alinee la batería con la ranura de la empuñadura de la herramienta y deslícela en su lugar. Insértela siempre completamente hasta que se encuentre cerca.
- Forma de extraer la batería
Extraiga la batería de la empuñadura de la herramienta mientras presiona el enganche (2 pzas.) de la batería.

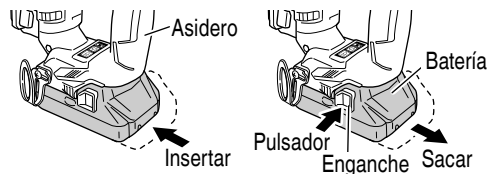

MÉTODO DE CARGA

NOTA

Antes de enchufar el cargador en un tomacorriente, tenga en cuenta los puntos siguientes.

- La tensión de la fuente de alimentación está indicada en la placa de características.
- El cable no deberá estar dañado.

⚠ ADVERTENCIA

No cargue con una tensión superior a la indicada en la placa de características.

Si cargase con una tensión superior a la indicada en la placa de características, el cargador se quemaría.

1. Enchufe el cable de alimentación del cargador a un tomacorriente de CA. Cuando haya conectado el enchufe del cargador a una toma de la red, la lámpara piloto se encenderá en rojo. (A intervalos de 1 segundo)



⚠ ADVERTENCIA

No utilice el cargador si su cable está dañado. Haga que se lo reparen inmediatamente.

2. Inserte la batería en el cargador de baterías. Inserte la batería en el cargador de baterías como se muestra en la figura.

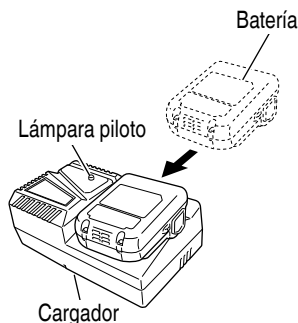

3. Carga
Cuando inserte la batería en el cargador de baterías, se iniciará la carga, y la lámpara piloto se encenderá en rojo. (Consulte la Tabla 2)





NOTA

Si la lámpara piloto parpadea en rojo, desconecte el enchufe del tomacorriente y compruebe si la batería está correctamente insertada.

Cuando la batería se haya cargado completamente, la lámpara parpadeará lentamente en rojo. (A intervalos de 1 segundo) (Consulte la Tabla 2)

- (1) Indicaciones de la lámpara piloto
Las indicaciones de la lámpara piloto mostradas en la Tabla 2, se producirán de acuerdo con la condición del cargador o de la batería.

Table 2

Indicaciones de la lámpara indicadora				
Lámpara piloto (rojo)	Antes de la carga	Parpadeo	Se encenderá durante 0.5 segundos. No se encenderá durante 0.5 segundos. (Apagada durante 0.5 segundos) 	
	Durante la carga	Iluminación	Iluminación permanente 	
	Carga completa	Parpadeo	Se encenderá durante 0.5 segundos. No se encenderá durante 0.5 segundos. (Apagada durante 0.5 segundos) 	
	Espera por recalentamiento	Parpadeo	Se encenderá durante 1 segundo. No se encenderá durante 0.5 segundos. (Apagada durante 0.5 segundos) 	Batería recalentada. No puede cargarse (la carga comenzará cuando la batería se enfríe)
	Carga imposible	Destello	Se encenderá durante 0.1 segundos. No se encenderá durante 0.1 segundos. (Apagada durante 0.1 segundos) 	Mal funcionamiento de la batería o del cargador

(2) Temperatura de la batería

La temperatura de la batería recargable se muestra en la Tabla 3 y, si la batería se ha calentado, habrá que dejar que se enfríe durante cierto tiempo antes de recargarla.

Tabla 3 Márgenes de carga de las baterías

Batería recargable recharg	Temperatura a la que podrá recargarse la batería
BSL1830C	32°F–104°F (0°C–40°C)

(3) Tiempo de carga (A 68°F (20°C))

Tabla 4 Tiempo de carga

Cargador	UC18YFSL
Batería	
BSL1830C	Aprox. 45 min.

NOTA

El tiempo de carga pueda variar de acuerdo con la temperatura y la tensión de la fuente de alimentación.

4. Desconecte el cargador de baterías del tomacorriente.

⚠ PRECAUCIÓN● **No desconecte el cable del tomacorriente tirando del mismo.**

Cerciórese de tirar del enchufe para desconectarlo del tomacorriente a fin de evitar dañar el cable.

5. Extraiga la batería del cargador de baterías. Sujutando el cargador de baterías con una mano, extraiga la batería del mismo.

Forma de hacer que las baterías duren más

(1) Recargue las baterías antes de que se hayan agotado completamente.

Si siente que la potencia de la herramienta eléctrica se debilita, deje de utilizarla y recargue su batería. Si continuase utilizando la herramienta hasta agotar la capacidad de la batería, ésta podría dañarse y su duración útil podría acortarse.

(2) Evite realizar la recarga a altas temperaturas.

Una batería se calentará inmediatamente después de haberla utilizado. Si recargase tal batería inmediatamente después de haberla utilizado, su substancia química interna se deterioraría, y la duración útil de la batería se acortaría. Deje la batería y recárguela después de que se haya enfriado durante cierto tiempo.

⚠ PRECAUCIÓN

- Si utiliza continuamente el cargador de baterías, éste se calentará, lo que puede causar averías. Después de haber finalizado la carga, espere 15 minutos antes de realizar la carga siguiente.
- Si carga la batería mientras esté caliente por haber estado mucho tiempo en un lugar sometido a la luz solar directa, o por haber acabado de utilizarla, la lámpara de piloto del cargador parpadea durante 1 segundo y no se enciende durante 0.5 segundos (apagada durante 0.5 segundos). En tales casos, deje primero que se enfríe la batería e inicie luego la carga.
- Cuando la lámpara piloto parpadee rápidamente en rojo (a intervalos de 0.2 segundos), compruebe y elimine los objetos extraños que haya en el orificio de instalación del cargador de baterías. Si no hay objetos extraños, es probable que la batería o que el cargador de baterías esté funcionando mal. Llévelos a un centro de reparaciones autorizado.

ANTES DE LA OPERACIÓN

Lea la sección titulada “SEGURIDAD” (páginas 55 – 63).

Antes de la utilización, cerciórese de lo siguiente.

PREPARACIÓN DE LA BATERÍA

Consulte la sección “SEGURIDAD, INSTRUCCIONES IMPORTANTES DE SEGURIDAD PARA EL CARGADOR DE BATERÍAS” (páginas 60).

Deberá cargar la batería antes de utilizarla.

En las páginas 67 – 69 se indica cómo cargarla.

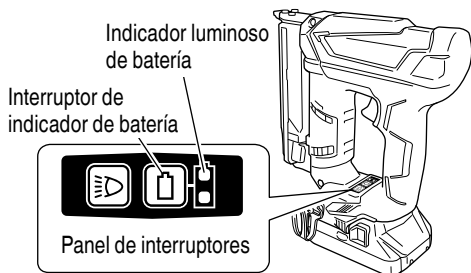
CÓMO OPERAR EL PANEL DE INTERRUPTORES

- (1) Comprobar el nivel de batería restante
Al presionar el interruptor indicador de batería, el indicador de batería muestra el nivel de batería restante mediante el estado de la lámpara LED, como se muestra más abajo.

Estado del indicador	Potencia de batería restante
	La alimentación restante en la batería es suficiente.
	La alimentación restante en la batería es aproximadamente la mitad.
	La alimentación restante en la batería está casi agotada. Cargue la batería a la mayor brevedad posible.

NOTA

- No golpee con fuerza ni rompa el panel de interruptores.
Pueden producirse problemas.
- Para reducir el consumo de la potencia de batería, el indicador luminoso de batería restante se ilumina mientras se mantiene presionado el interruptor del indicador de batería restante.

- (2) Uso de la luz LED

Cada vez que se presiona el interruptor de luces del panel de interruptores, la luz LED se enciende o apaga.

Para reducir el consumo de potencia de la batería, apague la luz LED de manera frecuente.

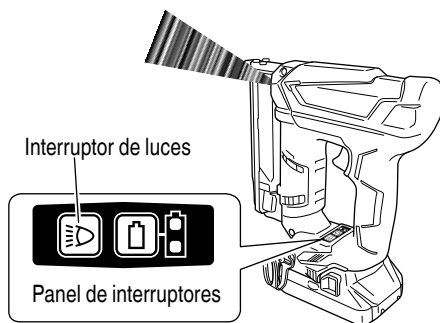
**⚠ PRECAUCIÓN**

- No exponga los ojos directamente a la luz; evite mirar hacia ella directamente.
Si los ojos están expuestos de manera continua a la luz, pueden resultar lesionados.

- (2) Instalación de la batería.
 No accione la palanca de empuje ni el gatillo al instalar la batería.
 No clave ninguna punta en la clavadora.

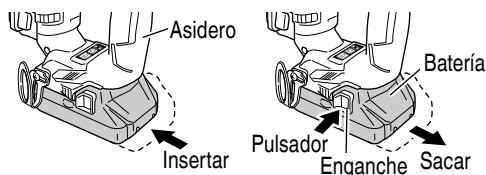

Asegúrese de que la salida de descarga se presiona por completo contra la pieza de trabajo antes de oprimir el gatillo.

EL CLAVADOR NO DEBERÁ FUNCIONAR.

- (3) Si no observa nada anormal, cargue clavos en el clavador.
 Clave en la pieza de trabajo los mismos clavos que vaya a utilizar en la aplicación real.

EL CLAVADOR DEBERÁ FUNCIONAR ADECUADAMENTE.

CARGA DE CLAVOS

⚠ ADVERTENCIA

- Cuando cargue los clavos en el clavador,
 - 1) Remueva la batería de la clavadora;
 - 2) no tire del gatillo;
 - 3) no apriete la palanca de empuje; y
 - 4) mantenga el clavador apuntando hacia abajo.

NOTA

- Utilice tiras de puntas de 30 o más puntas.
 Esta herramienta eléctrica está diseñada para que el mecanismo contra disparo en vacío sea activado cuando queden menos de 20 puntas.
- No cargue clavos de distintas longitudes a la vez.
- No cargue múltiples tiras de pocos clavos de una sola vez, ya que si lo hace, puede ocasionar un atasco o un malfuncionamiento.
- Pueden utilizarse clavos de 15 a 35 mm con esta herramienta eléctrica.
 Coloque las puntas de los clavos de cualquier longitud contra la parte inferior de la ranura del cargador.

- (1) Pulse con suavidad la palanca de parada.
 (2) Tire lentamente de la tapa del cargador.

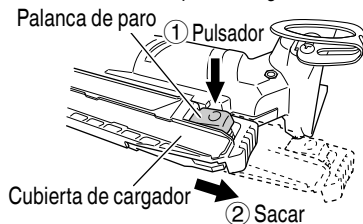

- (3) Presione los clavos contra la superficie irregular del cargador e inserte las puntas de los clavos tan lejos como se desplacen en la ranura del cargador.

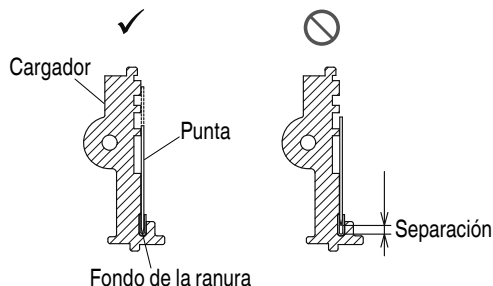
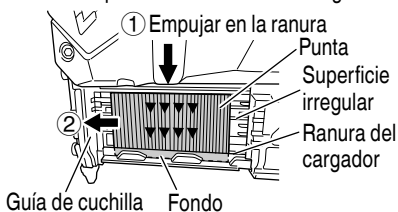

- (4) Presione los clavos del cargador en la guía de cuchilla con los dedos.
 (5) Presione la tapa del cargador hacia adelante para devolverla a la posición cerrada, comprobando que los clavos no sobresalgan de la superficie irregular del cargador.

NOTA

- Cierre la tapa del cargador con cuidado.
 Si se utiliza demasiada fuerza para cerrar el cargador, las tiras de clavos podrían deformarse, impidiendo que se cierre el cargador.
- Si resulta difícil cerrar la tapa del cargador, compruebe la ranura del cargador.
 Algunas veces los clavos se introducen en la ranura. Si esto ocurre, incline la herramienta eléctrica y saque los clavos con un destornillador de precisión o

una barra fina. En particular, si un clavo se introduce en el orificio que se muestra en el dibujo transversal, extráigalo a través de la ventana situada en la parte posterior del cargador.

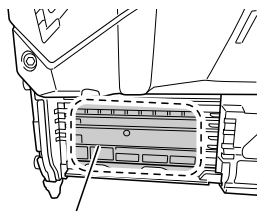

Cada ranura del cargador

El clavador habrá quedado listo para funcionar.

Extraiga los clavos:

- (1) Pulse la palanca de parada y tire de la tapa del cargador.
- (2) Extraiga los clavos de la guía de la cuchilla o cargador.

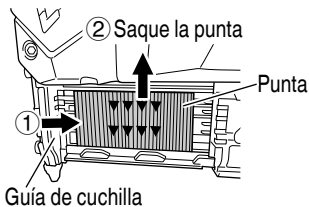
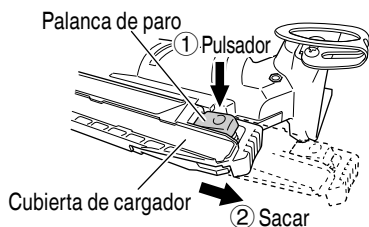

NOTA

- Si se rompe la tira en el interior de la guía de cuchilla, puede que queden clavos en la parte posterior cuando se extraigan los clavos de la parte frontal.
- Compruebe detenidamente el interior de la guía de cuchilla, puesto que resulta difícil ver si han quedado clavos allí detrás.
- Si los clavos están atascados y no pueden sacarse, consulte el apartado “EN CASO DE ATASCO”.

OPERACIÓN DEL CLAVADOR

Lea la sección titulada “SEGURIDAD” (páginas 55 – 63).

⚠ PELIGRO



- Los operadores y demás personas que se encuentren en el área de trabajo **DEBEN** usar gafas protectoras con blindajes laterales que cumplan con las especificaciones ANSI Z87.1.

⚠ ADVERTENCIA



- No dirija **NUNCA** la herramienta hacia sí mismo o hacia otras personas del área de trabajo.

- Para evitar un disparo accidental, mantenga los dedos **ALEJADOS** del gatillo disparador cuando no se esté usando la herramienta.
- No utilice el cable eléctrico si está dañado. Hágalo reparar de inmediato.
- Es importante la elección de método de activación. Por favor lea y comprenda el “MÉTODOS DE OPERACIÓN” de abajo.
- No acerque su cara, manos ni pies a la cabeza de disparo durante el uso.
- No clave un clavo sobre otro, ni con el clavador con un ángulo demasiado agudo, ya que los clavos podrían rebotar y herir a alguien.
- No clave clavos en paneles finos ni cerca de esquinas ni bordes de la pieza de trabajo. Los clavos podrían traspasar la pieza de trabajo y lesionar a alguien.
- No clave nunca clavos desde ambos lados de una pared al mismo tiempo. Los clavos podrían traspasar la pared y lesionar a la persona de la otra parte.
- No utilice nunca un clavador defectuoso o que funcione anormalmente.
- No utilice el clavador a modo de martillo normal.
- No asegure la palanca de empuje. No respetar esta instrucción puede producir lesiones.

- **Quite todos los sujetadores restantes y la batería de la clavadora cuando:**
 - 1) realizando mantenimiento e inspección;
 - 2) verificando la operación correcta de la palanca retráctil y del gatillo;
 - 3) fija o quita la tapa de la nariz;
 - 4) limpiando un atasco
 - 5) no vaya a utilizarlo,
 - 6) vaya a abandonar el área de trabajo,
 - 7) vaya a trasladarse a otro lugar, y
 - 8) vaya a entregárselo a otra persona.
- **Extraiga la batería del clavador cuando:**
 - 1) cargando los clavos;
 - 2) gire del ajustador.

⚠ PRECAUCIÓN

- **Tenga cuidado de no empujar la punta de la palanca de empuje contra la madera cuando la palanca esté bloqueada.**

NOTA

- **En algunos casos las operaciones se ralentizarán si se utiliza a temperaturas ambiente bajas.**

Llévelo a un lugar cálido y deje que la herramienta eléctrica y la batería se calienten antes de utilizarlos.

- **No utilice la herramienta eléctrica para clavar revestimientos o materiales para suelo.** Permanecer accidentalmente de pie sobre clavos que están de punta puede provocar lesiones.
- **En algunos casos los clavos se doblarán o aparecerán grietas en el material en función de la dureza, el grosor y las combinaciones del material.** Dispare un clavo de prueba antes de comenzar el uso completo.

MÉTODOS DE OPERACIÓN

- (1) **Desconexión de la batería**
Desconecte la batería de la herramienta eléctrica para evitar un funcionamiento imprevisto.
- (2) **Carga de los clavos**
Cargue clavos del tamaño adecuado para la tarea en el cargador.
- (3) **Acoplar la tapa de la nariz**
Acople la tapa de la nariz según corresponda.
- (4) **Conexión de la batería**
Empuje la batería en la herramienta eléctrica hasta que haga clic.
- (5) **Cómo clavar los clavos**

- ① Presione la salida de descarga contra la superficie

- ② Oprima el interruptor

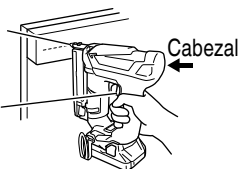

- Compruebe que la salida de descarga está colocada firmemente contra el lugar donde vaya a descargarse el clavo y tire del gatillo.
- Si los clavos no se clavan completamente, presione firmemente hacia abajo el cabezal de la herramienta eléctrica al clavar.
- Para ajustar la profundidad del clavado, consulte la sección "AJUSTE DE LA PROFUNDIDAD DE CLAVADO".

<Dispositivos de seguridad>

Los clavos no se descargarán hasta que no se presione la palanca de empuje contra el objeto que va a clavarse y se tire del gatillo.

En otras palabras, los clavos no se descargarán cuando solo se tire del gatillo o cuando sólo se presione la palanca de empuje contra el objeto que va a clavarse. De esta manera se evita que los clavos se descarguen cuando se tire del gatillo accidentalmente o cuando la palanca de empuje se coloque accidentalmente contra algo.

- (6) **Finalización del trabajo**

Una vez finalizado el trabajo, desconecte la batería; a continuación, retire todos los clavos.

MECANISMO DE PREVENCIÓN DE DISPARO EN VACÍO

Esta clavadora está equipada con un mecanismo de prevención de disparo en vacío para evitar disparar en vacío cuando se agoten los clavos.

El gatillo dejará de funcionar cuando queden como máximo 20 clavos.

Quedarán aproximadamente 20 clavos una vez disparada una tira de clavos, pero podrá continuarse con el clavado si se llena el cargador con clavos de la misma longitud.

AJUSTE DE LA PROFUNDIDAD DE CLAVADO

⚠ ADVERTENCIA

Compruebe que el gatillo está apagado y que se ha desconectado la batería antes de ajustar el ajustador.

La profundidad de clavado puede ajustarse girando el ajustador.

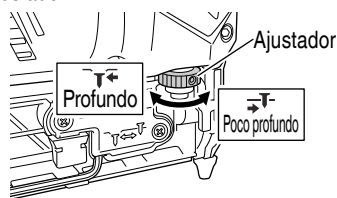

Dispare un clavo de prueba y, si está demasiado profunda, ajuste la profundidad girando el ajustador hacia la marca de menos profundidad (marcado con \rightarrow).

Si el clavo no se clava lo suficientemente profundo, gire el ajustador hacia la marca de más profundidad (marcado con \leftarrow).

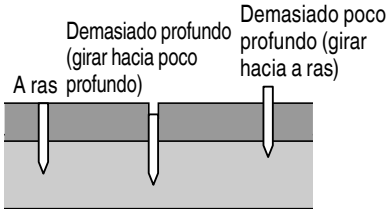

El ajustador modifica la profundidad 0.75 mm cada vez que se rota.

USO DEL GANCHO DE CINTURÓN

⚠ ADVERTENCIA

- **Asegúrese de quitar la batería cuando utiliza el gancho.**
Preste mucha atención de modo que el equipo principal no se caiga.
Si se cae la herramienta, existe riesgo de accidente.



El gancho puede instalarse a la izquierda o derecha.

- (1) **Retirada del gancho.**
 Extraiga los tornillos que sujetan el gancho con un destornillador Philips.

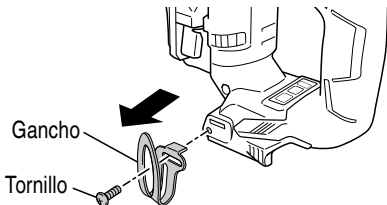

- (2) **Colocación del gancho y ajuste de los tornillos.**
 Instale el gancho en la ranura de la herramienta de alimentación eléctrica de forma segura y apriete los tornillos de manera que el gancho quede firmemente sujeto.

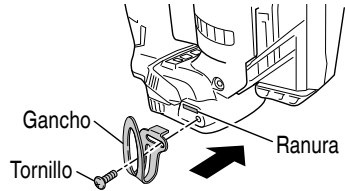

UTILIZACIÓN DE LA TAPA PARA EL MORRO

⚠ ADVERTENCIA

- **Al acoplar o desacoplar la tapa para el morro, asegúrese de quitar el dedo del gatillo y remover los sujetadores restantes y la batería de la clavadora.**

Si desea proteger la superficie de la pieza de trabajo contra rascaduras o marcas de la palanca de empuje, instale la tapa para el morro accesoria en dicha palanca. Este producto está equipado con dos tipos de tapas para el morro. Cambie las tapas para el morro según sea requerido.



Clavado en ranuras
 Adecuado para clavar en la ranura de un tablero base.



Clavado en plano
 Adecuado para clavado plano en materiales blandos, como el cedro.

- (1) **Remueva todos los sujetadores restantes y la batería de la clavadora.**
- (2) **Acoplar y desacoplar la tapa de la nariz**
 La tapa de la nariz se acopla con tan sólo presionarla en la nariz. Sosteniendo la tapa de la nariz con los orificios hacia la parte frontal de la herramienta eléctrica, haga coincidir las tres protuberancias con las tres muescas de la nariz.

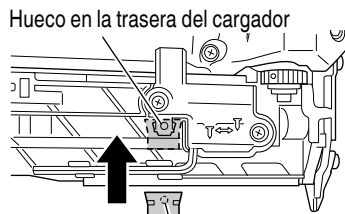
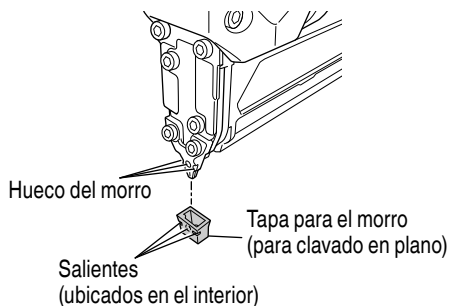

Tapa para el morro (para clavado en plano)
Salientes (ubicados en el interior)

- (3) Pour retirer le capuchon du bec, tirez dessus avec les doigts.
Si le capuchon du bec est difficile à retirer, insérez un tournevis pour écrous à fente ou une barre mince dans l'interstice entre le bec et le capuchon du bec.
- (4) Tras extraer la tapa de la nariz, insértela en el eje del anclaje del cargador a través de los orificios.

NOTA

La tapa para el morro puede reducir la profundidad de penetración de los clavos debido a su grosor. Cuando haya instalado la tapa, reajuste la profundidad de penetración de los clavos.

EN CASO DE ATASCO

Si los clavos se atascan en el cabezal de disparo, ajuste el disparo en el orden siguiente.

! PRECAUCIÓN

● Retire la pila de la clavadora.

- (1) Retire la pila de la clavadora.
- (2) Extraiga todos los clavos.

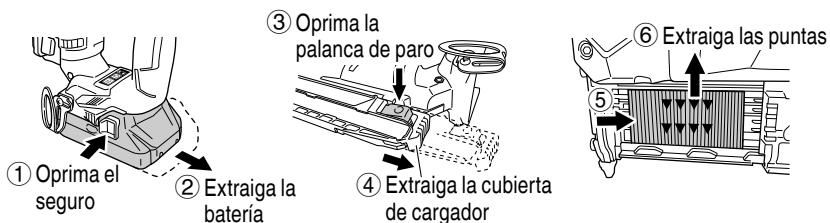

- (3) Desacople la nariz y la placa de guía con ayuda de la llave para barra hexagonal que se guarda en la parte posterior del cargador.

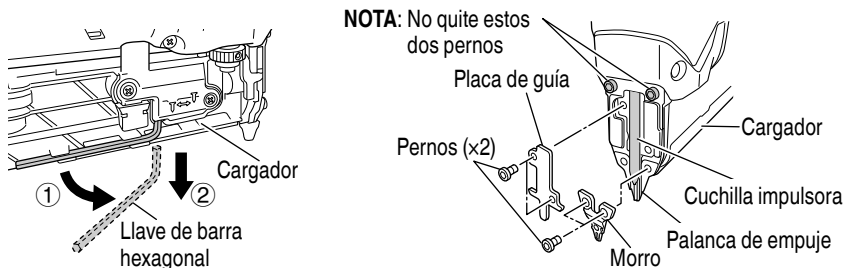

- (4) Retire los clavos, el adhesivo, los fragmentos y las astillas u otros objetos extraños atascados en la ranura de la guía de la palanca de empuje o la guía de cuchilla.

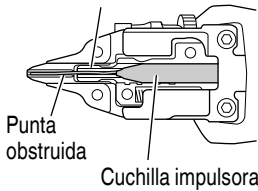
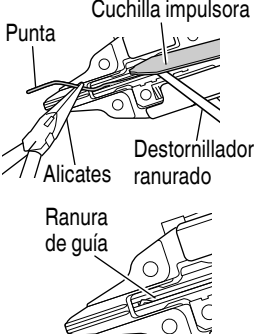
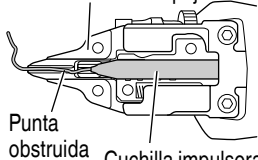
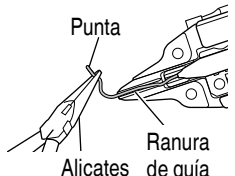
Posición de la cuchilla	Cómo sacar clavos atascados
<p>[Lado de la guía de cuchilla] Guía de cuchilla</p> 	<p>(1) Doble de nuevo la cuchilla con el destornillador ranurado. (2) Saque los clavos con los alicates. (3) Extraiga cualquier fragmento de clavos o suciedad que permanezca en la ranura de la guía con el destornillador ranurado.</p> 
<p>[Lado de la palanca de empuje] Palanca de empuje</p> 	<p>(1) Saque los clavos con los alicates. (2) Extraiga cualquier fragmento de clavos o suciedad que permanezca en el surco de la guía con el destornillador ranurado.</p> 

- (5) Acople la guía y la nariz.

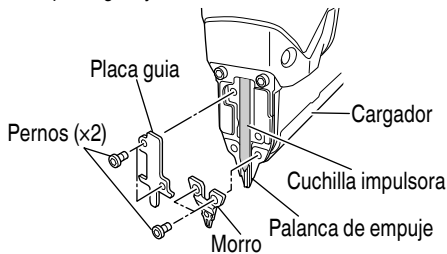

Inserte la proyección de la placa de la guía en el orificio de la guía y fijela con el perno para orificio hexagonal M5x8. (Si resulta difícil de insertar la proyección de la placa de la guía, dé unos ligeros golpes con el mango del destornillador.)

- (6) Tras el ensamblado, tire de la palanca de empuje y la nariz y compruebe que se desplazan sin problemas hacia arriba y hacia abajo.

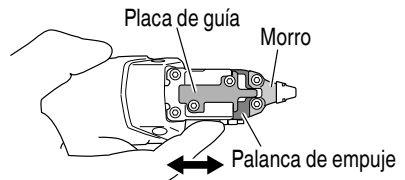

* No coloque la mano al frente de la salida de descarga mientras verifica la operación. Si quedan clavos atascados, el movimiento no será suave. En dicho caso, vuelva a repetir a partir del paso (1).

⚠ PRECAUCIÓN

- **NUNCA golpee la hoja del motor.**
- **NUNCA apunte con la herramienta hacia usted mismo o a otra persona, para evitar riesgos de lesión física por un disparo inadecuado.**

NOTA

En caso de atasco frecuente, póngase en contacto con un centro de servicio autorizado por Hitachi.

MANEJO DE LOS CLAVOS

NOTA

- Maneje los clavos con cuidado. Si se caen los clavos, la conexión puede romperse. El uso de clavos en este estado puede causar problemas y atascos.
- No deje los clavos a la intemperie ni expuestos a la luz solar directa durante largos periodos de tiempo, ya que pueden oxidarse o perder la conexión. Cuando no los utilice, mantenga los clavos en la caja.

GUARDADO DE LA LLAVE DE BARRA HEXAGONAL

La llave de barra hexagonal puede ser guardada en el cargador.

Guárdela de acuerdo con la imagen mostrada a continuación.

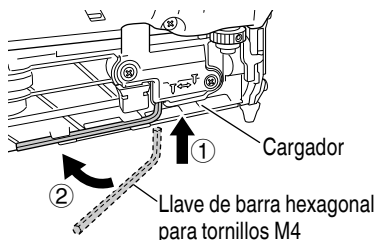

MANTENIMIENTO

NOTA

La información contenida en este manual ha sido diseñada para ayudarle a mantener con seguridad este clavador.

Algunas ilustraciones de este manual pueden mostrar detalles o dispositivos diferentes a los de su propio clavador.

MANTENIMIENTO E INSPECCIÓN

<Clavadora>

Lea la sección titulada “SEGURIDAD” (páginas 55 – 63).

⚠ ADVERTENCIA

- Remueva la batería y todos los sujetadores restantes de la clavadora cuando:

- 1) realizar trabajos de mantenimiento e inspección; y
- 2) desatascar el clavador.

1. Inspección de la cuchilla

La cuchilla de esta herramienta eléctrica es una pieza consumible.

Tras el clavado, si sobresalen algunos clavos según se muestra en la figura (dos o tres clavos de cada 100), es hora de cambiar la cuchilla.

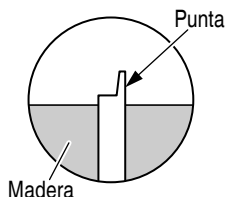

Un uso continuado puede originar daños a otros componentes tales como la palanca de empuje o la nariz, sustituya la cuchilla tan pronto como sea posible.

Diríjase al distribuidor al que compró la clavadora de su Centro de Mantenimiento Autorizado de Hitachi más cercano para que le cambie la cuchilla.

2. Inspección del cargador

- ① Retire la pila.
- ② La parte interior del cargador debe limpiarse de vez en cuando. Tire de la cubierta del cargador y retire el adhesivo de los clavos, la suciedad, las astillas u otros objetos extraños que se hayan acumulado.

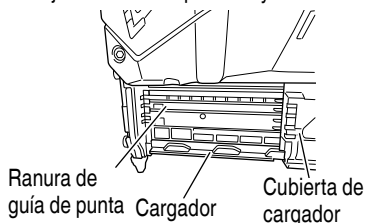

NOTA

La presencia de suciedad en el surco de la guía puede ralentizar el funcionamiento del alimentado de clavos, provocando un disparo en vacío.

Si ocurre un disparo en vacío, retire el adhesivo de los clavos o las astillas que se hayan acumulado en el surco de la guía.

3. Almacenamiento

- No guarde la Clavadora, la célula de combustible ni la pila en lugares fríos. Guarde las piezas en un lugar cálido.

- Mientras no la utilice, guarde la célula de combustible y la pila en un lugar seco y cálido. Manténgase fuera del alcance de los niños.
- 4. **ETIQUETA DE PRECAUCIÓN**
Si la ETIQUETA DE PRECAUCIÓN se pierde o daña, cámbiela por otra.
Solicite la nueva ETIQUETA DE PRECAUCIÓN a un centro de reparaciones autorizado por Hitachi.

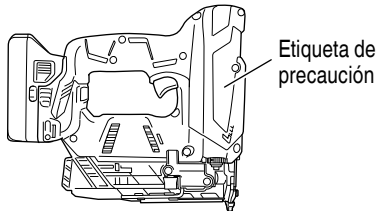

- 5. Tabla de mantenimiento (Consulte la página 79.)
- 6. Resolución de problemas del operador (Consulte la página 79.)
- 7. Eliminación de las baterías agotadas

⚠ ADVERTENCIA

No tire las baterías agotadas. Las baterías pueden explotar si se incineran. El producto que ha adquirido contiene una batería. La batería es reciclable. Cuando se agote su duración útil, de acuerdo con las leyes estatales y locales, puede ser ilegal tirar esta batería a la basura. Solicite a las autoridades locales los detalles sobre las opciones de reciclado o de la forma de deshacerse apropiadamente de la batería.

- 8. Almacenamiento
Guarde la herramienta en un lugar con menos de 104°F (40°C) y fuera del alcance de niños.

NOTA

Almacenar baterías de ion-litio
Compruebe que las baterías de ion-litio se han cargado completamente antes de almacenarlas.
Un almacenamiento prolongado de las baterías (3 meses o más) con carga baja podría deteriorar su funcionamiento, reduciendo en gran medida el tiempo de uso de la batería o haciendo que las baterías no puedan mantener una carga.
No obstante, la reducción en gran medida del tiempo de uso de la batería puede recuperarse si se carga y utiliza de dos a cinco veces.
Si el tiempo de uso de la batería es extremadamente corto a pesar de haber cargado y utilizado la batería varias veces, deberá considerarla agotada y comprar una nueva.

- 9. Lista de repuestos

⚠ PRECAUCIÓN

- **La reparación, modificación e inspección de las herramientas eléctricas Hitachi deben ser realizadas por un Centro de Servicio Autorizado de Hitachi.**

Esta lista de repuestos será de utilidad si es presentada junto con la herramienta al Centro de Servicio Autorizado de Hitachi para solicitar la reparación o cualquier otro tipo de mantenimiento. En el manejo y el mantenimiento de las herramientas eléctricas, se deberán observar las normas y reglamentos vigentes en cada país.

MODIFICACIONES

Hitachi Power Tools introduce constantemente mejoras y modificaciones para incorporar los últimos avances tecnológicos.

Por consiguiente, algunas partes pueden ser modificadas sin previo aviso.

Aviso importante sobre las pilas de las herramientas inalámbricas de Hitachi

Utilice siempre una de nuestras pilas genuinas. No podemos garantizar la seguridad y el funcionamiento de nuestra herramienta eléctrica inalámbrica cuando se utiliza con pilas diferentes a las indicadas por nosotros o cuando la pila se desmonta y modifica (como cuando se desmontan y sustituyen celdas u otras piezas internas).

SERVICIO Y REPARACIONES

⚠ ADVERTENCIA

- **Este clavador solamente deberá repararlo personal entrenado por Hitachi, un distribuidor, o el empresario.**
- **Para la reparación, utilice solamente las piezas suministradas o recomendadas por Hitachi.**

Todos los clavadores de calidad requerirán el servicio de mantenimiento o de reemplazo de piezas debido al desgaste con la utilización normal.

NOTA

Las especificaciones están sujetas a cambio sin previo aviso sin ninguna obligación por parte de HITACHI.

Tabla de mantenimiento

ACCIÓN	PARA	CÓMO
Limpieza del cargador.	Evitar atascos.	Sople diariamente.
Mantenimiento de la palanca de empuje en perfectas condiciones.	Garantizar la seguridad del operador y la operación eficaz del clavador.	Sople diariamente.

Resolución de problemas del operador

La mayoría de problemas menores pueden ser resueltos de manera rápida y sencilla utilizando la tabla a continuación.

Si el problema persiste, contáctese con un centro de servicio técnico autorizado de Hitachi para solicitar asistencia.

SÍNTOMA	POSIBLE CAUSA	SOLUCIÓN
La clavadora no disparará clavos.	La batería se ha agotado. (La lámpara del indicador de nivel de carga de la batería no se enciende).	Cargue la batería con el recargador.
	La batería no se ha colocado correctamente.	Retire la batería y compruebe si hay material extraño en el compartimento de la batería de la clavadora. Asimismo, verifique que los terminales de la batería no están sucios. Presione la batería hasta que encaje en su lugar.
	La clavadora está sobrecargada.	Quite lo que causó la sobrecarga. (Punta atascada, suciedad u otros objetos extraños que se han reunido alrededor de la cuchilla guía y la cuchilla impulsora.)
	La batería o la unidad principal están sobrecargadas.	Espere a que la batería y la unidad principal se enfríen por completo.
	Anomalías de la herramienta eléctrica	Póngase en contacto con su distribuidor o con el Centro de Mantenimiento Autorizado de Hitachi.
Los clavos no se clavan completamente.	El material es demasiado duro.	En algunos casos los materiales duros no pueden clavarse correctamente.
	La clavadora rebota.	Presione con firmeza la salida de descarga contra el objeto que va a clavarse.
	La cuchilla está desgastada.	Póngase en contacto con su distribuidor o con el Centro de Mantenimiento Autorizado de Hitachi.
Disparo en vacío.	El mecanismo de disparo en vacío no está funcionando.	Póngase en contacto con su distribuidor o con el Centro de Mantenimiento Autorizado de Hitachi.
	Los clavos atascados permanecen alrededor de la descarga.	Extraiga los clavos atascados, la suciedad u otros objetos extraños.
	La cuchilla está desgastada.	Póngase en contacto con su distribuidor o el Centro de Mantenimiento Autorizado de Hitachi.
	Suciedad u otros objetos extraños se han adherido en el interior del cargador.	Quite la suciedad u otros objetos extraños que se han reunido en la ranura de guía de puntas.

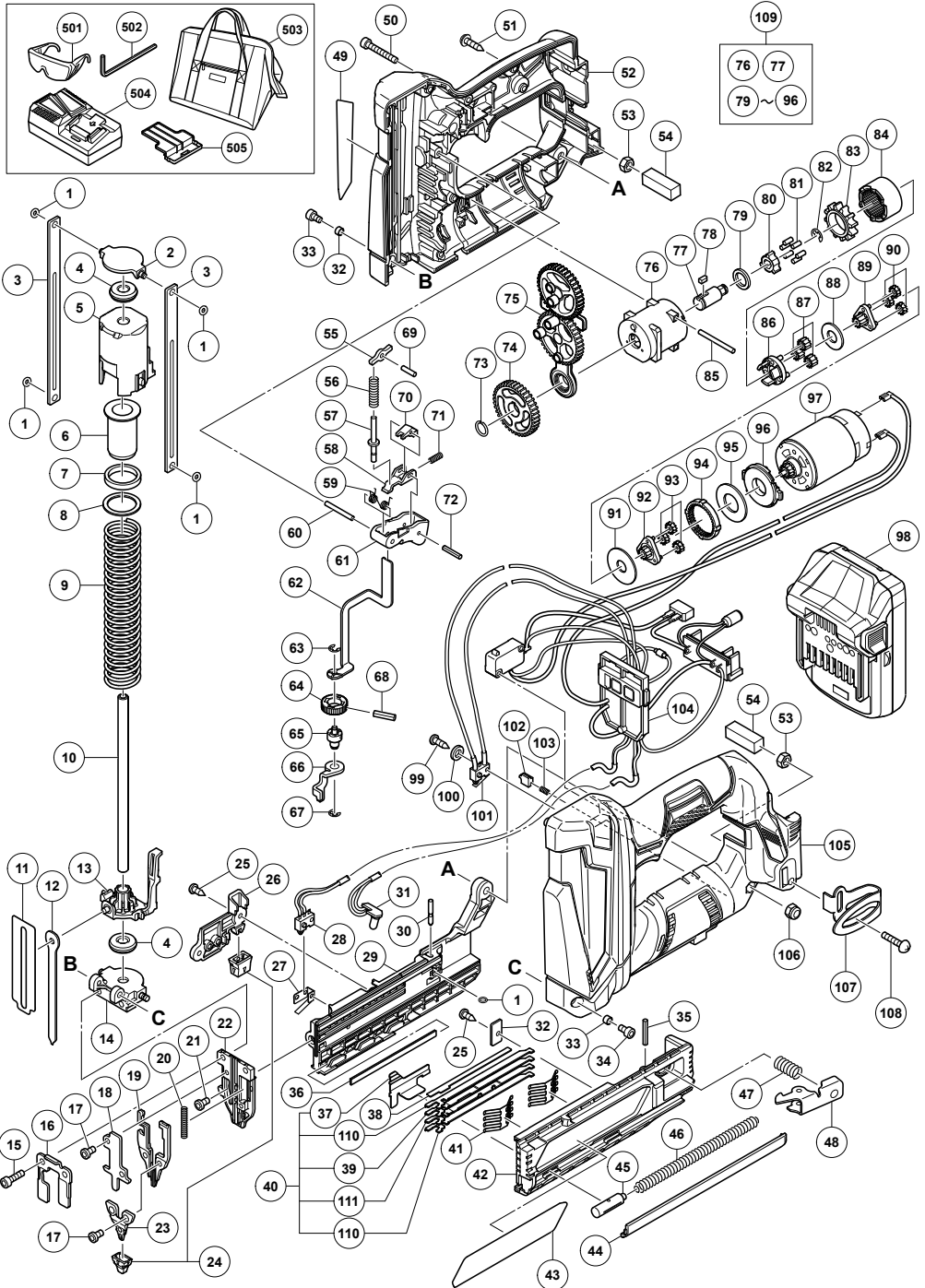

ITEM NO.	PART NAME	Q'TY
1	O-RING (I.D 2.8)	5
2	TOP HOLDER	1
3	SLIDE GUIDE BAR	2
4	PLUNGER DAMPAR	2
5	WEIGHT	1
6	WEIGHT SLEEVE	1
7	SPRING DAMPER (B)	1
8	DAMPER WASHER (B)	1
9	SPRING	1
10	PLUNGER SHAFT	1
11	COVER PLATE	1
12	DRIVER BLADE	1
13	PLUNGER (A)	1
14	BOTTOM HOLDER	1
15	HEX. SOCKET HD. BOLT M5x16	2
16	GUIDE PLATE (B)	1
17	HEX.SOCKET BOLT M4x6	4
18	GUIDE PLATE (A)	1
19	PUSHING LEVER(A)	1
20	PUSHING LEVER SPRING	1
21	LOW HEAD HEX. SOCKET BOLT M4x8	1
22	BLADE GUIDE	1
23	NOSE	1
24	NOSE CAP SET	1
25	TAPPING SCREW D3X8	3
26	SWITCH HOLDER	1
27	MICRO SWITCH HOLDER (B)	2
28	MICRO SWITCH (B)	1
29	MAGAZINE	1
30	STOPPER SHAFT	1
31	LED	1
32	GUIDE BAR PLATE	1
33	SLEEVE	2
34	NYLOCK HEX. SOCKET HD. BOLT M4x8	2
35	ROLL PIN D3x20	1
36	NAIL PLATE	1
37	NAIL FEEDER	1
38	TOP BAR	1
39	GUIDE BAR (A)	1
40	GUIDE BAR ASS'Y	1
41	SPRING PLATE	2
42	MAGAZINE COVER	1
43	CAUTION LABEL	1
44	FEEDER COVER PLATE	1
45	FEEDER PIECE	1
46	FEED SPRING	1
47	BUSHING SPRING (B)	1
48	STOP LEVER	1
49	NAME PLATE	1
50	HEX. SOCKET HD. BOLT M5x30	1
51	TAPPING SCREW (W/FLANGE) D3x16	9
52	HOUSING (B)	1
53	LOCK NUT M4	2
54	PACKING	2
55	SWITCH LEVER (T)	1
56	PLUNGER SPRING (B)	1
57	PLUNGER (T)	1
58	TRIGGER ARM	1
59	TRIGGER SPRING	1
60	NEEDLE ROLLER (B)	1

ITEM NO.	PART NAME	Q'TY
61	TRIGGER	1
62	PUSHING LEVER (D)	1
63	RETAINING RING (E-TYPE) FOR D2.5 SHAFT	1
64	ADJUSTER	1
65	PUSHING LEVER (C)	1
66	PUSHING LEVER (B)	1
67	RETAINING RING (E-TYPE) FOR D3 SHAFT	1
68	ROLL PIN D2X16	1
69	NEEDLE ROLLER	1
70	TRIGGER PIECE	1
71	SPRING	1
72	ROLL PIN D2.5x16	1
73	STOPPER RING	1
74	FIRST GEAR	1
75	GEAR HOLDER	1
76	GEAR CASE	1
77	FIRST GEAR SHAFT	1
78	KEY 3x3x6	1
79	WASHER (A)	1
80	LOCK CAM	1
81	NEEDLE ROLLER SET	6
82	RETAINING RING (E-TYPE) FOR D5 SHAFT	1
83	LOCK RING	1
84	RING GEAR	1
85	NEEDLE	2
86	CARRIER	1
87	PLANET GEAR (C) SET	3
88	WASHER (C)	1
89	PINION (C)	1
90	PLANET GEAR (B) SET	3
91	WASHER (B)	1
92	PINION (B)	1
93	PLANET GEAR (A) SET	3
94	FIRST RING GEAR	1
95	WASHER (A)	1
96	MOTOR SPACER	1
97	MOTOR	1
98	BATTERY BSL1830C	1
99	TAPPING SCREW D3x12	1
100	BOLT WASHER M3	1
101	MICRO SWITCH (B)	1
102	CLUTCH PLATE	1
103	CLUTCH SPRING	1
104	SWITCH (B) ASS'Y	1
105	HOUSING (A)	1
106	NYLON NUT M5	1
107	HOOK	1
108	TRUSS HD. SCREW M4	1
109	GEAR BOX ASS'Y	1
110	GUIDE BAR	2
111	GUIDE BAR (B)	1
501	PROTECTIVE GLASSES	1
502	HEX. BAR WRENCH 3MM	1
503	TOOL BAG	1
504	CHARGER (MODEL UC18YFSL)	1
505	BATTERY COVER	1

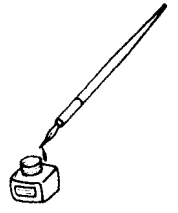

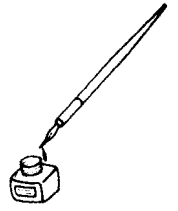



Please contact HITACHI KOKI U.S.A. LTD.
at 1-800-59-TOOLS (toll free), or HITACHI
AUTHORIZED POWER TOOL SERVICE
CENTER regarding COLLECTION.



Pour le RAMASSAGE, contacter HITACHI
KOKI U.S.A. LTD. au 1-800-59-TOOLS (appel
gratuit), ou UN SERVICE APRÈS-VENTE
D'OUTILS ÉLECTRIQUE AGRÉÉ PAR
HITACHI.



Con respecto a la RECOLECCIÓN de
baterías, póngase en contacto con HITACHI
KOKI U.S.A. LTD. número 1-800-59-TOOLS
(llamada gratis), o con HITACHI AUTHORIZED
POWER TOOL SERVICE CENTER.

Issued by

 **Hitachi Koki Co., Ltd.**

Shinagawa Intercity Tower A, 15-1, Konan 2-chome,
Minato-ku, Tokyo 108-6020, Japan

Distributed by

 **Hitachi Koki U.S.A., Ltd.**

PO Box 970
Braselton, GA 30517

 **Hitachi Koki Canada Corp.**

450 Export Blvd. Unit B,
Mississauga ON L5S 2A4