



FLOORMATE[®] STEAMSCRUB™ 2-IN-1



WH20440
Series

User manual.

IMPORTANT: Read carefully before assembly and use.

Welcome to Hoover[®] ownership.

Now you can make it official.

Visit www.hoover.com/filter-reminders to receive free service reminders sent straight to your inbox.

Get cleaning confidence for up to 1 full year with the Hoover[®] limited warranty.

Your Guide:

Safety Instructions	1
Getting started with your steam mop	3
How to use	6
Using your machine	10
Handheld steamer	16
Maintenance	21
Need Help?	26
Troubleshooting	27
Service & Warranty	28

IMPORTANT SAFETY INSTRUCTIONS

SAVE THESE INSTRUCTIONS

When using an electrical steam cleaner, basic precautions should always be followed, including the following:

READ ALL INSTRUCTIONS BEFORE USING THIS STEAM CLEANER. THIS PRODUCT IS INTENDED FOR HOUSEHOLD USE ONLY. IF USED COMMERCIALY WARRANTY IS VOID.

WARNING: TO REDUCE THE RISK OF FIRE, ELECTRIC SHOCK OR INJURY:

- Fully assemble before operating.
- Operate steam cleaner only at voltage specified on data label on back of steam cleaner.
- Do not leave steam cleaner when plugged in. Unplug from outlet when not in use and before cleaning or servicing.
- Do not use outdoors or store outdoors.
- Do not use for space heating purposes.
- Do not immerse in water.
- Do not allow to be used as a toy. Not intended for use by children age 12 and under. Close supervision is necessary when used near children. To avoid injury, burn, or damage, keep children away from product, and do not allow children to touch steam cleaner while in use or before completely cool, or to place fingers or other objects into any openings.
- Do not use any extension cord with this product.
- Do not handle the plug, or the Steam Mop with wet hands. Do not operate the Steam Mop without footwear.

- Do not place hands or feet under the Steam Mop while it is in operation as the steam cleaner gets very hot and may create a burn hazard.
- Use only on flat, horizontal surfaces. Do not use the Steam Mop on walls, counter tops or windows.
- To protect against a risk of electric shock, do not immerse the Steam Mop into water or any other liquids.
- Use only as described in this manual. Use only manufacturer's recommended attachments and products.
- Do not use with damaged cord or plug. If appliance is not working as it should, has been dropped, damaged, left outdoors, or dropped into water, call Customer Service at 1-800-944-9200 for instructions before continuing use.
- Do not pull or carry by cord, use cord as a handle, close a door on cord, or pull cord around sharp edges or corners. Do not place product on cord. Do not run steam cleaner over cord. Keep cord away from heated surfaces.
- Do not unplug by pulling on cord. To unplug, grasp the plug, not the cord.
- Do not put any object into openings. Do not use with any opening blocked.
- Keep hair, loose clothing, fingers, and all parts of body away from openings.
- Turn off all controls before unplugging.
- Use extra care when cleaning on stairs. When not in use do not place steam cleaner on stairs or furniture, as it may result in injury or damage.
- To avoid burn or injury, do not apply steam directly to any person or animal.

- Only use water to refill the water tank. Do not use any type of chemicals or additives in the water tank.
- Do not add descaling, aromatic, alcoholic products, cleaning solutions, scented perfumes, oils or any other chemicals to the water used in this steam cleaner as this may damage the steam cleaner or make it unsafe for use. While this Steam Mop is designed for tap water, to increase effectiveness of the steam and to avoid build up of minerals, you may use distilled water to fill Steam Mop.
- Do not use Steam Mop in an enclosed space filled with vapor given off by oil-based paint, paint thinners, some moth proofing substances, flammable dust, or other explosive or toxic vapors.
- When in use, never turn the steam cleaner over or use while on its side.
- Allow Steam Mop sufficient time to cool prior to removing the microfiber pad.
- Before cleaning the Steam Mop, unplug the power cord from the electrical outlet and clean with a dry or damp cloth. Do not pour water or use alcohol, benzene or paint thinner on the steam cleaner.
- Do not use in areas where flammable or combustible liquids, such as gasoline may be present.
- Do not use without microfiber pad properly attached to mophead.
- Do not clean over floor electrical outlets.
- Do not use the Steam Mop on leather, wax polished furniture or floors, synthetic fabrics, velvet or other delicate, steam sensitive materials.

- Use only Hoover 4X Steam Multi-Floor Cleaning Solution.
- Do not operate Steam Mop without water in water tank.
- Unplug Steam mop from outlet before filling, rinsing or cleaning. Do not fill water reservoir with more than recommended amount of water. Do not fill detergent reservoir with more than recommended amount of detergent and water.

WARNING: This product contains chemicals known to the State of California to cause cancer, birth defects or reproductive harm. **WASH HANDS AFTER HANDLING.**

CAUTION: TO REDUCE THE RISK OF DAMAGE:

- Check and follow flooring manufacturers warranty and recommendations regarding the use of steam mops **PRIOR** to using this product on your floors and carpets.
- Store appropriately indoors in a dry place. Do not expose machine to freezing temperatures.
- Never use Steam Mop without microfiber pad attached.
- Never leave Steam Mop in one spot or on any surface for any period of time when pump is turned on and steam is activated.

WARNING:

TO REDUCE THE RISK OF ELECTRIC SHOCK, THIS APPLIANCE HAS A POLARIZED PLUG (ONE BLADE IS WIDER THAN THE OTHER). THIS PLUG WILL FIT IN A POLARIZED OUTLET ONLY ONE WAY. IF THE PLUG DOES NOT FIT FULLY IN THE OUTLET, REVERSE THE PLUG. IF IT STILL DOES NOT FIT, CONTACT A QUALIFIED ELECTRICIAN TO INSTALL THE PROPER OUTLET. DO NOT CHANGE THE PLUG IN ANY WAY.

Getting started with your steam mop:

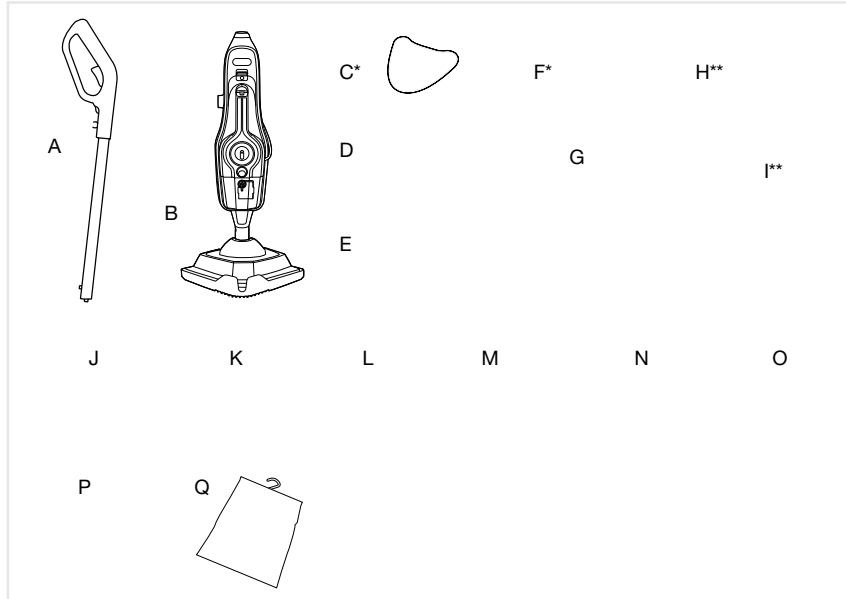

CARTON CONTENTS

- A. Handle
- B. Steam Mop Body (Water Tank and Solution Tank attached)
- C. Multi-Surface Microfiber Pads (x2) *quantities vary per model
- D. Carpet Glider
- E. Water Filter (Pre-assembled in steam cleaner, remove water tank to expose filter)
- F. 8 oz. 4X Steam Multi-floor Cleaning Solution *quantities vary per model
- G. Hose
- H. Squeegee Tool**
- I. Upholstery Cloth Tool**
- J. Large Plastic Brush
- K. Small Plastic Brush
- L. Metal Brush
- M. Grout Brush
- N. Scraper Nozzle
- O. Concentration Nozzle
- P. Detail Nozzle
- Q. Accessory Bag

Remove all parts from carton and identify each item shown.

Make sure all parts are located before disposing of packing materials.

**Select models only

Aspen /:

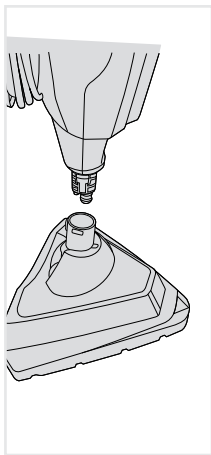

1 Insert the body into the floor head until it clicks into place.



2 Insert the handle until it clicks into place.

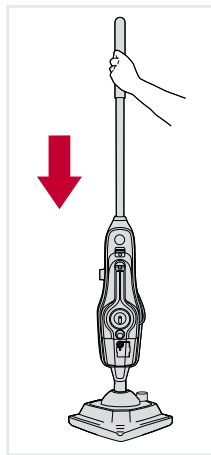

3 To stand steam mop upright, push handle down until clicks into place.

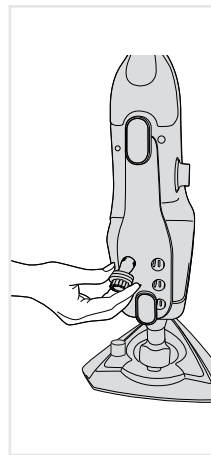

4 Insert tools into the back of the steam mop.

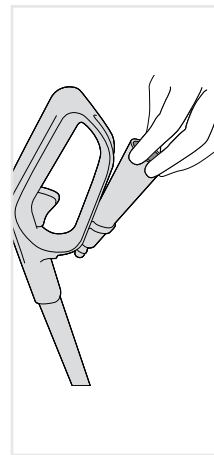

5 Insert concentration nozzle into the storage hook on the back of handle.

Cord storage:

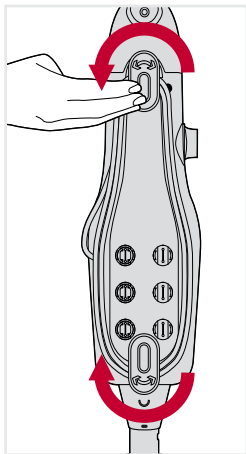

- 1 Wrap cord around cord release hooks.

Attach microfiber pad:

⚠ WARNING ⚠

To reduce the risk of personal injury -
Unplug the steam cleaner when
assembling the accessories.

• IMPORTANT •

Never use the Steam Mop without
the Microfiber Pad correctly
attached to the Mop Head.

The “Multi-Surface Microfiber Pad” can be used on all sealed hard floor surfaces as well as carpet. When using on carpet the carpet glider attachment should be utilized as directed in the “Refreshing Carpet” section of this manual.

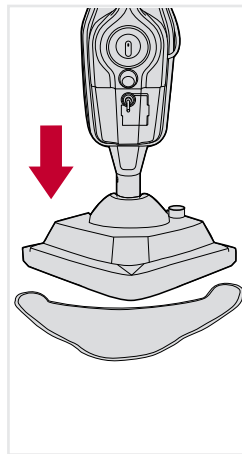

- 1 Place the cleaning pad on the floor white side facing up. Place steam mop on top of pad making sure the Mop Head covers the entire pad. Hook and loop the pad in place.

How to use:

1. Handle
2. Solution Trigger (behind)
3. Handheld release button
4. Handheld Steam Trigger
5. Solution Control Dial
6. Steam Ready Indicator
7. Steam Control Dial
8. On/Off Switch
9. Water Tank
10. Hard Water Filter (hidden)
11. Tile & Grout Scrub Brush (hidden)
12. Floorhead
13. SteamStream™ on/off button
14. Concentration Nozzle Storage
15. Handle Release Button
16. Solution Tank
17. Quick Cord Release Hook
18. Tool Storage
19. Floorhead Release Button
20. Carpet Glider

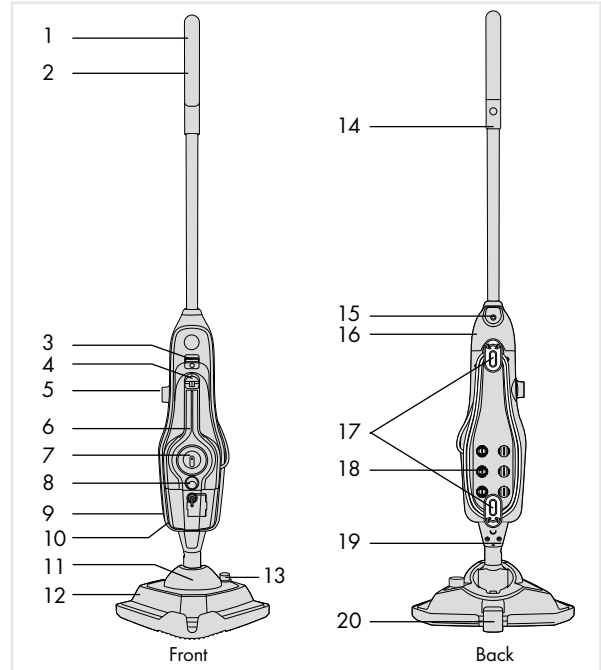

Accessories:

- 21. Multi-Surface Microfiber Pad*
- 22. Carpet Glider
- 23. Water Filter (Pre-assembled in steam cleaner, remove tank to expose filter)
- 24. Cleaning Solution*
- 25. Hose
- 26. Squeegee Tool**
- 27. Upholstery Cloth Tool**
- 28. Large Plastic Brush
- 29. Small Plastic Brush
- 30. Metal Brush
- 31. Grout Brush
- 32. Scraper Nozzle
- 33. Concentration Nozzle
- 34. Detail Nozzle
- 35. Accessory Bag

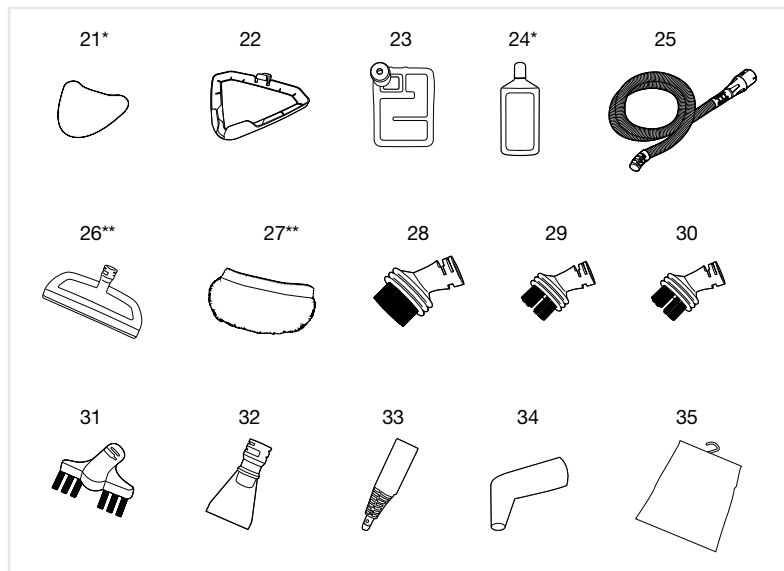

*Quantities vary per model

**Select models only

TECHNICAL SPECIFICATION
Model Number: WH20440 series
Input Power: AC 120V / 60Hz / 10A

Before you begin cleaning:

Filling the twin tanks

⚠ WARNING ⚠

To avoid the risk of personal injury - Turn off, unplug, and allow steam cleaner to cool before servicing or filling water or solution tank. Do not use hot or boiling water to fill water tank.

• IMPORTANT •

DO NOT MIX HOOVER® 4X STEAM MULTI-FLOOR CLEANING SOLUTION WITH ANY OTHER CLEANING SOLUTION.

• IMPORTANT •

DO NOT ADD SOLUTION TO WATER TANK.

NOTE: When the tank is turned upright it may allow a few drops to drip from cap. This is normal.

• IMPORTANT •

If you don't want to use solution on your flooring, turn solution dial to OFF position.

Always test on an inconspicuous area of flooring first before using solution.

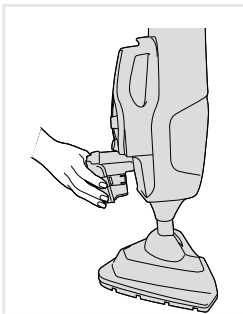

1 Press the water tank release buttons and pull the water tank to remove.

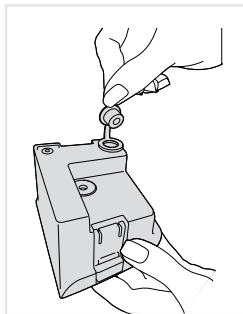

2 Pull the tab on the water tank cap to open.

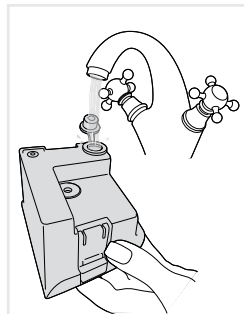

3 Fill the water tank with water only to fill line, replace the cap and push firmly to close.

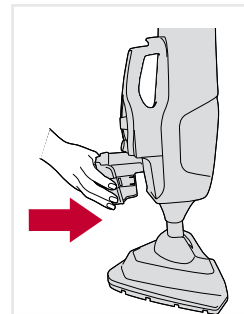

4 Slide the water tank back into the machine until it clicks into place.

⚠ WARNING ⚠
Only use recommended Hoover® 4x
Steam Multi-Floor Cleaning Solution.

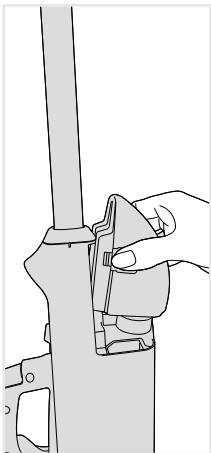

5 To remove the solution tank press both release buttons and pull to release.

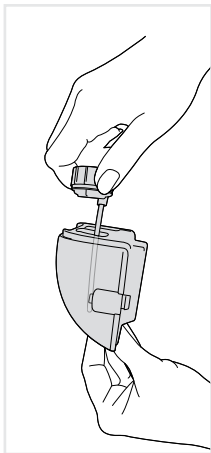

6 Twist the solution tank cap counter clockwise and lift to remove.

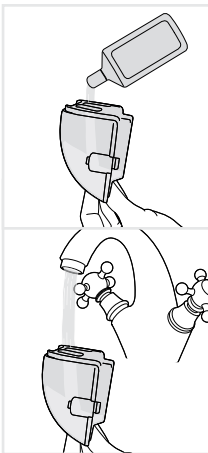

7 Pour solution to the solution fill line. Then fill remainder with water. See tank fill lines for reference.

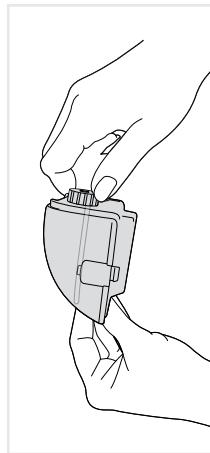

8 Replace the solution tank cap and twist clockwise to close.

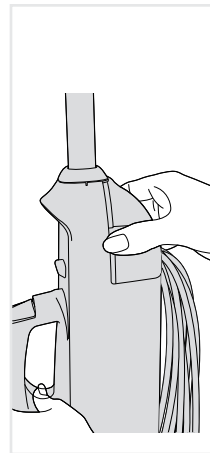

9 Insert the solution tank back into the machine until it clicks into place.

- The steam mop and accessories get very hot during use, always allow them to cool down before handling.
- Always unplug and switch off the steam mop when assembling.
- Always switch off the steam mop before emptying the water tank or changing the cleaning pads/accessories.
- **IMPORTANT:** Please refer to floor manufacturer's care recommendations before use and test the steam mop on a discrete area of flooring to begin with.
- When using the steam mop, basic safety precautions should always be observed.
- Don't aim the steam mop at people, animals, plants or electrical components such as interior of ovens or wires. Never touch the steam spray or floor head from a short distance. (There is a risk of scalding)
- The steam mop is equipped with a thermostat and a thermal cut out. If for any reason the steam mop overheats it will switch off. If this happens turn off and unplug the steam mop, allow to cool for a least 2 to 4 hours and re-start.

Using your machine:

WARNING

Never leave the Steam Mop in one spot on any surface for an extended period of time with a damp or wet Microfiber pad attached as this may damage the floor surface.

When cleaning hard floors, your Steam Mop should only be used on tiles, linoleum, sealed hardwood flooring, engineered hardwood, laminate, vinyl and sealed stone floors.

If used on waxed flooring, you may experience loss of glossiness.

To reduce the risk of personal injury, unplug the steam cleaner when assembling the accessories.

Do not clean over floor electrical outlets.

Do not use steam cleaner or press the Steam Trigger without water in the water tank.

IMPORTANT

Never use the Steam Mop without the Microfiber pad properly attached to the Mop Head.

⚠ WARNING ⚠

To reduce the risk of personal injury - Unplug the steam cleaner when assembling the accessories.

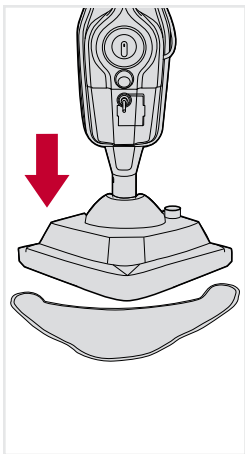

- 1** Place the microfiber pad on the floor white side facing up. Place steam mop onto pad making sure the entire pad covers the floor head.

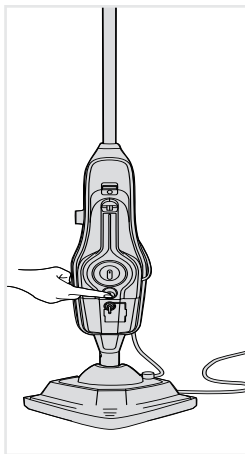

- 2** Plug into an outlet and Push On/Off switch to turn ON (I=ON). The blue light will illuminate to show power on. The green light will illuminate to show the steam mop is ready to use.

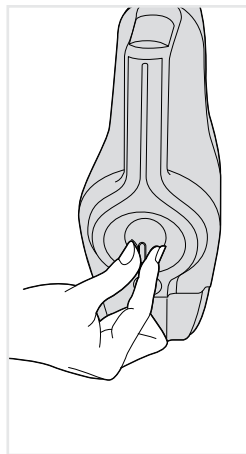

- 3** Adjust the steam dial to desired setting.

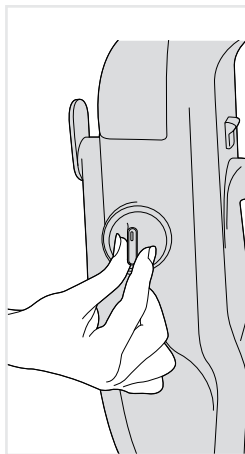

- 4** To steam your floors with solution turn the dial to ON (I=ON) and without solution turn the dial to OFF (0=OFF).

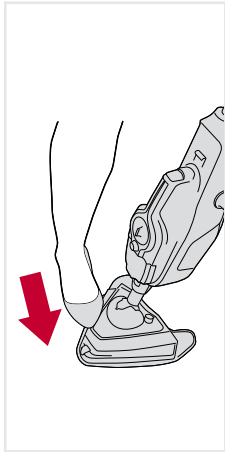

5 To recline the steam mop place foot here and pull handle backwards.



6 To produce steam squeeze the trigger in short bursts. Don't hold the trigger continuously to prevent over saturating floors.

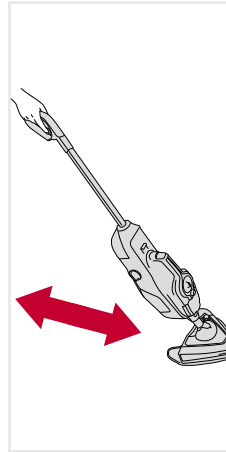

7 Move the steam mop slowly backwards and forwards across the floor. Squeeze and release trigger as required.

TO SANITIZE HARD SURFACES

Turn the solution dial to "OFF" position and steam control dial to "MAX" position.

Connect the microfiber pad and run a minimum of 6 strokes at a medium pace (5-7 seconds per 32" stroke) across same area. Allow to dry.

Refreshing carpets:

⚠ WARNING ⚠

To reduce the risk of personal injury - Unplug the steam cleaner when assembling the accessories.

⚠ WARNING ⚠

Do not clean over floor electrical outlets.
Do not use steam cleaner or press the Steam Trigger without water in the water tank.

• IMPORTANT •

When using on carpets, always ensure the multi-surface Microfiber Pad is properly attached to the Mop Head.

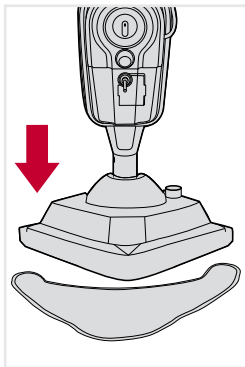

1 Place the microfiber pad on the floor white side facing up. Place steam mop onto pad making sure the entire pad covers the floor head.

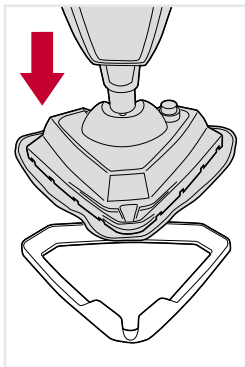

2 With microfiber pad attached, hook the steam mop into the front of the carpet glider and push to clip into place. Carpet glider should only be used when refreshing carpets.

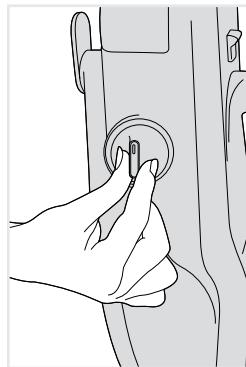

3 Turn the solution dial to OFF when refreshing carpet.

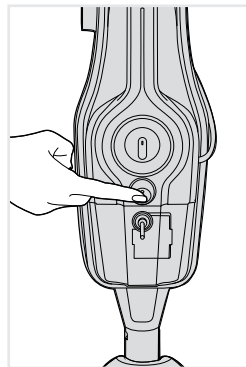

4 Push On/Off button to power on and off.



5 To recline the steam mop place foot on here and pull handle backwards.

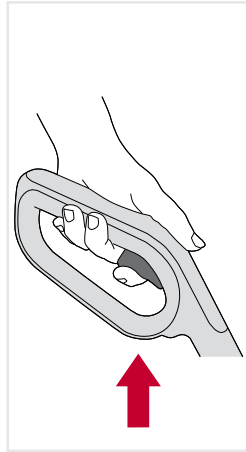

6 To produce steam, squeeze the trigger. To prevent overly wetting the carpet, avoid holding the trigger continuously.

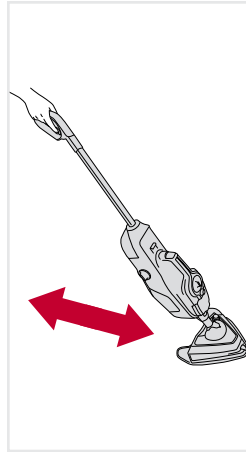

7 Move the steam mop slowly backwards and forwards across the carpet.

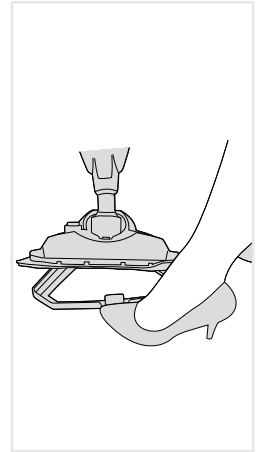

8 To release the carpet glider, place foot on clip and push down. Lift steam mop to unhook and remove.

Using tile and grout scrub brush and SteamStream™:

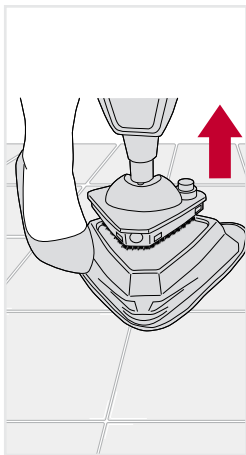

1 Place foot on outer floor head and gently pull away steam mop to release the tile and grout scrub brush.

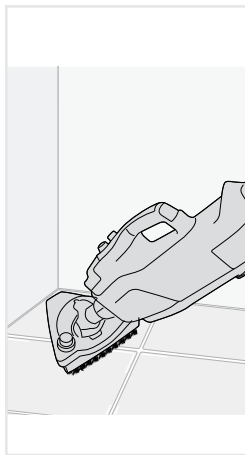

2 Move steam mop back and forth across the floor, getting into corners and awkward places.

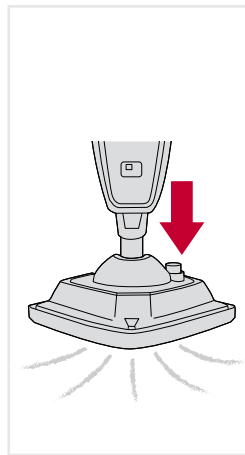

3 To engage SteamStream™ from the front nozzle, press the SteamStream™ button to activate, and squeeze the trigger to release steam. Press the SteamStream™ button to turn OFF (0=OFF).

⚠ WARNING ⚠

Do not clean over floor electrical outlets.
Do not use steam cleaner or press the Steam Trigger without water in the water tank.

⚠ WARNING ⚠

Scrub brush bristles may damage wood floors.

• IMPORTANT •

Always switch off the steam mop before attaching or removing the floor head.

• IMPORTANT •

Scrub brush only recommended for tile and grout cleaning only.

Using the handheld steamer:

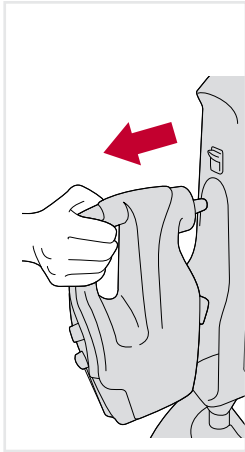

1 Lift the handheld release button and gently pull the handheld to release from the steam mop.

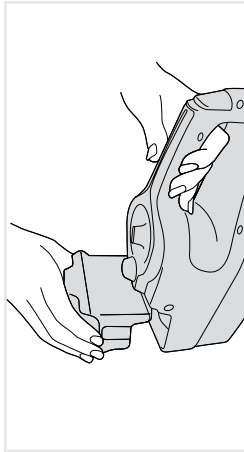

2 Remove water tank and refill before use.

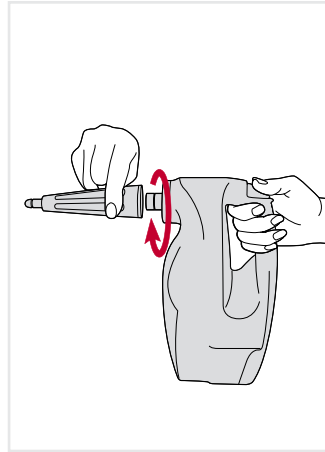

3 When using the handheld always attach the concentration nozzle or hose. Push onto the handheld nozzle and twist clockwise to lock into position.

⚠ WARNING ⚠
Turn off, unplug and allow steam cleaner to cool before servicing or filling water tank.

⚠ CAUTION ⚠
Turn off, unplug and allow steam cleaner to cool before removing accessories. Always have the nozzle pointed away from you and others during installation.

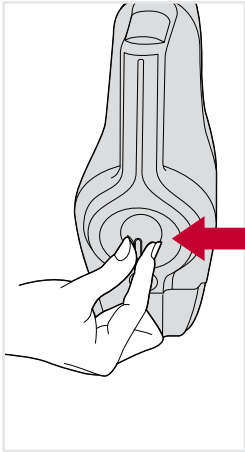

4 Adjust the dial on the front of the handheld to desired steam setting.

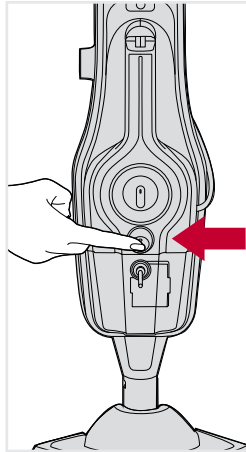

5 To Turn unit ON, push switch to (I=ON).



6 To produce steam push the trigger with your thumb in short bursts. Don't hold the trigger continuously to prevent over wetting.

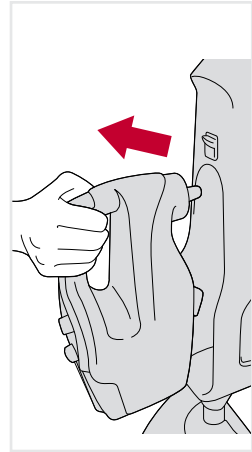

7 Insert the handheld back into the machine until it clicks into place.

⚠ WARNING ⚠

To avoid burn injury, do not touch the steam cleaning nozzle or adjacent surfaces when steam cleaning or when the nozzle is heated.

Using small accessories:

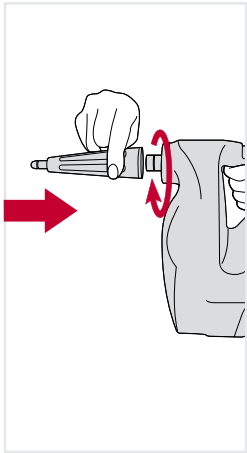

⚠ CAUTION ⚠
Turn off, unplug, and allow steam cleaner to cool before removing accessories. Always have the nozzle pointed away from you and others during installation.

- 1** Small tools can be attached via concentration nozzle. Twist clockwise until locked into position and secure. To remove concentration nozzle, turn counter-clockwise.

Using large accessories:

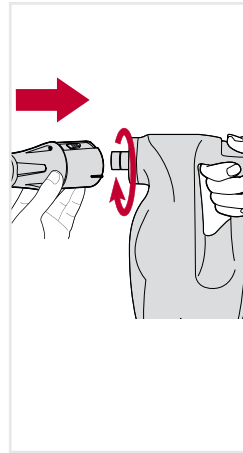

- 1** Larger accessories can be attached using the concentration nozzle or hose. To attach the hose twist clockwise until locked into position and secure. To remove hose, turn counter-clockwise.

Using the tools:

Concentration nozzle



- 1** Use to remove soap scum in baths and shower enclosures and to clean heavily soiled areas in kitchens.

Brushes

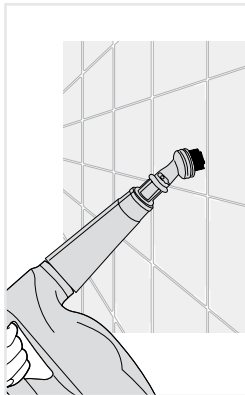

- 2** Ideal for any surface from tiles, sinks, toilets and oven tops.

Squeegee tool*

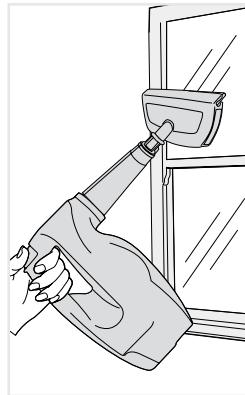

- 3** Great for leaving your windows, tiles and mirrors gleaming.

* Select models only

Upholstery/ cloth tool*

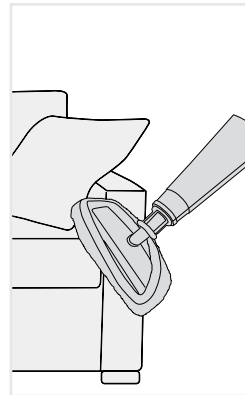

- 4** Attach the cloth to the squeegee tool for use on upholstery and clothes.

* Select models only

• **IMPORTANT** •

Faucets should be turned off when steaming around them.

Don't steam clean ovens, oven surfaces or grills when hot. Allow to cool to room temperature.

Grout brush

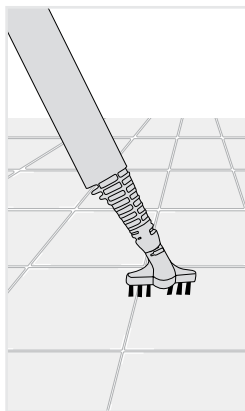

5 Lifts embedded dirt from in between tiles.

Detail nozzle

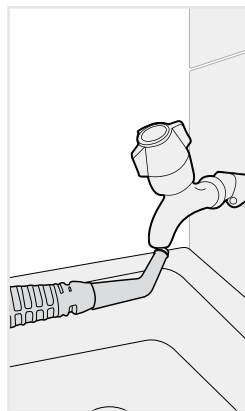

6 For hard-to-reach areas e.g. around faucets.

Scraper nozzle

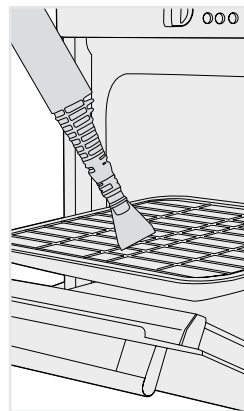

7 Ideal for removing dried on residue from ovens, work surfaces and pans.

Maintenance:

If steam cleaner is not working as it should, has been dropped, damaged, left outdoors, or dropped into water, call Customer Service at 1-800-944-9200 for further instruction before continuing use.

This steam cleaner contains no user serviceable parts. Do not try to repair it yourself.

• IMPORTANT •

Allow the steam mop to fully cool down before performing any maintenance or troubleshooting checks.

Emptying the water tank

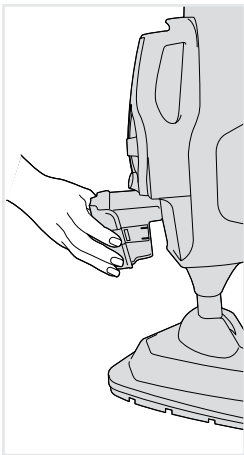

1 Press the water tank release button and lift the water tank by the handle.

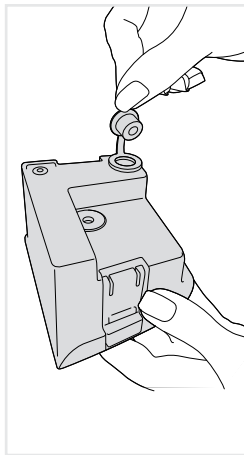

2 Pull the tab on the water tank to open.

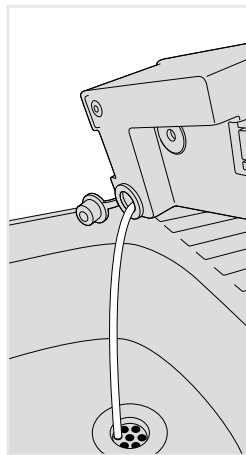

3 Empty any excess water over the sink.

Emptying the solution tank

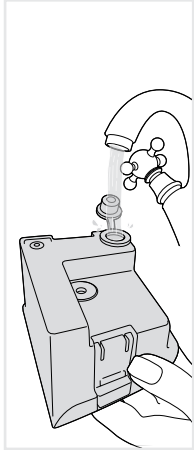

4 Rinse water tank with water and push water tank tab firmly to close before replacing back onto the machine.

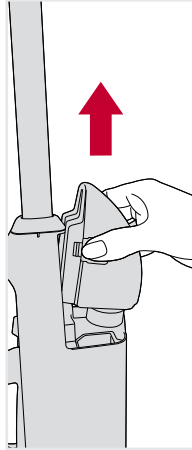

5 Push both solution tank release buttons then lift to remove.

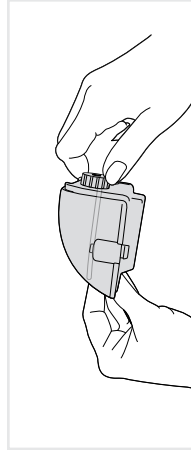

6 Twist solution cap counter-clockwise and lift to remove.

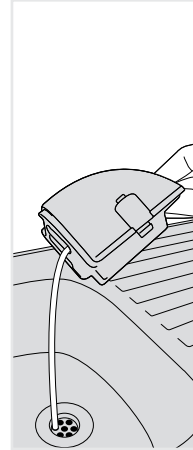

7 Empty any excess solution over the sink.

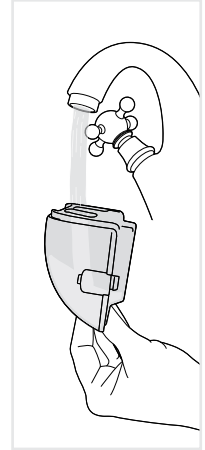

8 Rinse solution tank with water and replace solution tank cap, turn clockwise to tighten before replacing back onto the machine.

Removing cleaning pads

⚠ WARNING ⚠

To reduce the risk of personal injury -
Unplug Steam Mop before servicing
and allow to cool.

• IMPORTANT •

Never use bleach or fabric softener
when washing the pad.

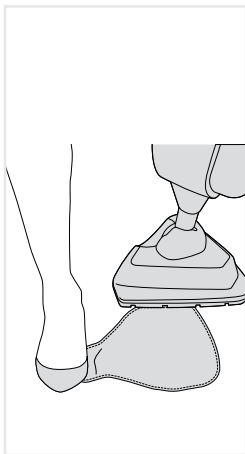

- 1** Hold corner of pad down with foot and lift steam mop to peel away.

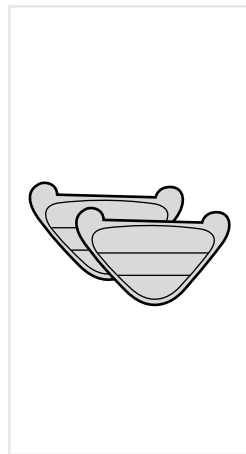

- 2** All cleaning pads are machine washable on WARM setting. For best results lay flat to dry. Allow to fully dry before use.

Replacing the hard water filter

⚠ WARNING ⚠

To reduce the risk of personal injury -
Unplug Steam Mop before servicing
and allow to cool.

• IMPORTANT •

The condition of the filter affects the performance
of your machine.

Check and change filter (depending on level of
use and water conditions in your area).

Do not operate Steam Mop without Water Filter in place.

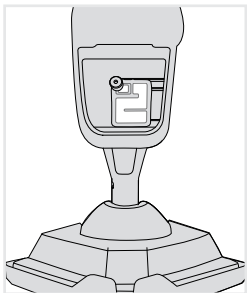

- 1** Remove the water tank to access the hard water filter.

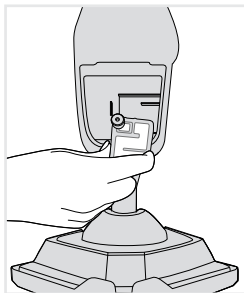

- 2** Pull to remove the hard water filter.

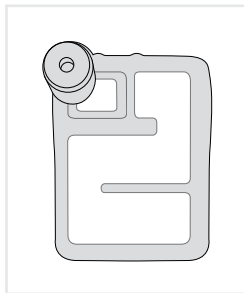

- 3** New filter has a (beige/cream color).

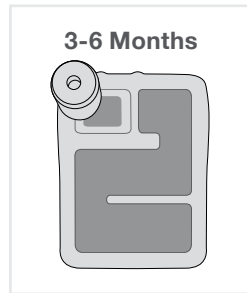

- 4** Hard water filter should be replaced every 3-6 Months or when discolored.

WHAT TO BUY:

Contact a HOOVER® customer service representative at 1-800-944-9200 for replacement details:
Part #440006653 or visit www.hoover.com.

Clearing blockages

⚠ WARNING ⚠
To reduce the risk of personal injury - Unplug Steam Mop before servicing and allow to cool.

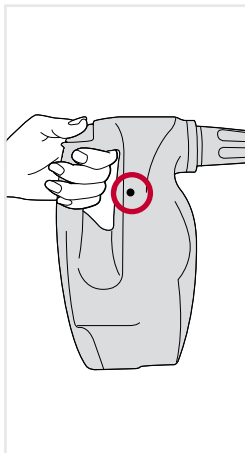

1 If there is an obstruction to the steam flow through the machine, steam may release through the bleed valve.

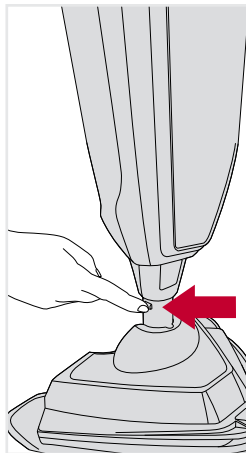

2 To remove the floor head from the body push the floor head release button and lift.

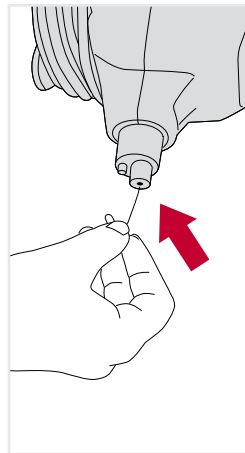

3 After the floor head is removed, use a thin object such as a paper-clip (in the area shown), to remove the blockage.

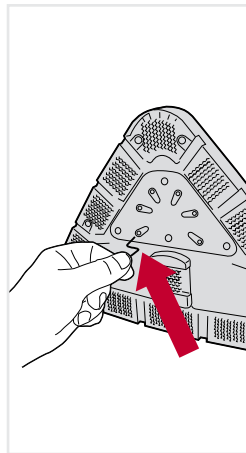

4 With the pad removed from the floor head, insert a small thin object such as a paper-clip in to the steam holes to remove a blockage.

Need Help?

If you need further assistance:

If your product needs servicing within the warranty period, please contact Customer Service at 1-800-944-9200; Mon-Fri 8am-7pm EST. Always identify your steam cleaner by the complete model number when requesting information or ordering parts. (The model number of the steam cleaner is located on the data plate)

PLEASE DO NOT RETURN THIS STEAM CLEANER TO THE STORE.

Storage:

- Unplug the power cord.
- Allow time to cool.
- Empty the residual fluid from the twin tank and clean the external surface with a dry cloth. Allow to dry.
- Re-install twin tank.
- You may leave solution in solution tank for short period of time, but if you are going to leave solution in tank for more than 2 weeks, it is recommended to empty the solution tank.

QUESTIONS OR CONCERNS?

Contact Us:

(800) 944-9200

Twitter: @HooverUSA

Facebook: facebook.com/hoover

Do not return to store. See back of product for model number.

Troubleshooting:

This Steam Cleaner contains no user serviceable parts. Do not try to repair it yourself.

USE TROUBLESHOOTING GUIDE AS A FIRST STEP TO RESOLVE ANY PROBLEMS YOU MAY BE EXPERIENCING.

If steam cleaner is not working as it should, has been dropped, damaged, left outdoors, or dropped into water, call Customer Service at 1-800-944-9200 for further instruction before continuing use.

PROBLEM	POSSIBLE CAUSE	POSSIBLE SOLUTION
Steam Mop won't run	<ol style="list-style-type: none">1. No voltage in wall plug.2. Blown fuse or tripped breaker.3. Steam cleaner may not be plugged into the electrical outlet correctly.4. The electrical outlet may not be working properly, check the fuse or breaker, or consult an electrician.5. The power cord may be damaged.6. Does not turn on.	<ol style="list-style-type: none">1. Check fuse or breaker in home.2. Replace fuse or reset breaker in home.3. Ensure the plug is pushed in securely.4. Check fuse or breaker in home. Replace fuse/reset breaker in home.5. If cord is damaged have it replaced by an authorized service representative.6. Check the On/Off switch to make sure it is in the On position.
Steam mop not producing steam	<ol style="list-style-type: none">1. Water tank may be empty.2. The water tank may not be attached correctly.3. Water Filter may be clogged and needs to be replaced.4. Thermal protector may turn off pump if trying to operate steam cleaner before steam indicator is illuminated.5. Steam path may be blocked.	<ol style="list-style-type: none">1. Please refer to the "Filling Tanks" section.2. Please refer to the "Filling Twin Tank" section, and ensure tank is fully seated.3. Check Water Filter and clean or replace.4. Unplug steam cleaner and allow to cool down5. Please refer to the "Clearing Blockages" section.
Microfiber pad doesn't pick up dirt	<ol style="list-style-type: none">1. The cleaning pad may already be saturated with dirt and needs washing.	<ol style="list-style-type: none">1. Wash or replace with clean pad. Please refer to the "Removing Cleaning Pads" section.



WARNING



To reduce the risk of personal injury - Unplug Steam Mop before servicing and allow to cool.

SERVICE & WARRANTY

SERVICE INFORMATION

ANY SERVICING SHOULD BE DONE BY AN AUTHORIZED SERVICE REPRESENTATIVE Call (888) 679-2121 USA & Canada

In the event that further assistance is required, visit an authorized service center. Find one nearest you by visiting our website at www.hoover.com. Costs of any transportation to and from any place of repair are to be paid by the owner. Always identify your product by the model number and manufacturing code when requesting information or ordering replacement parts. (The model number and manufacturing code are on the back of the product)

LIMITED ONE YEAR WARRANTY (DOMESTIC USE)

WHAT THIS WARRANTY COVERS

When used and maintained in normal household use and in accordance with the Owner's Manual, your HOOVER® product is warranted against original defects in material and workmanship for a full one year from date of purchase (the "Warranty Period"). During the Warranty Period, Hoover® will provide labor and parts, at no cost to you, to correct any such defect in products purchased in the United States, U.S. Military Exchanges and Canada.

HOW TO MAKE A WARRANTY CLAIM

If this product is not as warranted, take or send the product to either a Hoover® Sales and Service Center or Hoover® Authorized Warranty Service Dealer along with proof of purchase. For an automated referral to authorized service outlets in the U.S.A., phone: 1-800-944-9200 OR visit Hoover® online at www.hoover.com. For additional assistance or information concerning this Warranty or the availability of warranty service outlets, phone the Hoover® Consumer Response Center, Phone 1-800-944-9200, Mon-Fri 8am-7pm EST. In Canada, contact Hoover® Canada, Carson Building, 100 Carson St., Etobicoke, Ontario M8W 3R9, Phone: 1-800-944-9200, Mon-Fri 8am-7pm EST.

WHAT THIS WARRANTY DOES NOT COVER

This Warranty does not cover: use of the product in a commercial operation (such as maid, janitorial and equipment rental services), improper

maintenance of the product, damage due to misuse, acts of God, nature, vandalism or other acts beyond the control of Hoover®, owner's acts or omissions, use outside the country in which the product was initially purchased and resales of the product by the original owner. This warranty does not cover pick up, delivery, transportation or house calls. However, if you mail your product to a Hoover® Sales and Service Center for warranty service, cost of shipping will be paid one way.

This warranty does not apply to products purchased outside the United States, including its territories and possessions, outside a U.S. Military Exchange and outside of Canada. This warranty does not cover products purchased from a party that is not an authorized retailer, dealer, or distributor of Hoover® products.

OTHER IMPORTANT TERMS

This Warranty is not transferable and may not be assigned. This Warranty shall be governed and construed under the laws of the state of Ohio. The Warranty Period will not be extended by any replacement or repair performed under this Warranty.

THIS WARRANTY IS THE EXCLUSIVE WARRANTY AND REMEDY PROVIDED BY HOOVER®. ALL OTHER WARRANTIES, EXPRESSED OR IMPLIED, INCLUDING WARRANTIES OF MERCHANTABILITY OR FITNESS FOR PARTICULAR PURPOSE, ARE DISCLAIMED. IN NO EVENT WILL HOOVER® BE LIABLE FOR ANY SPECIAL, INDIRECT, INCIDENTAL OR CONSEQUENTIAL DAMAGES OF ANY KIND OR NATURE TO OWNER OR ANY PARTY CLAIMING THROUGH OWNER, WHETHER BASED IN CONTRACT, NEGLIGENCE, TORT OR STRICT PRODUCTS LIABILITY OR ARISING FROM ANY CAUSE WHATSOEVER. Some states do not allow the exclusion of consequential damages, so the above exclusion may not apply to you. This warranty gives you specific rights; you may also have others that vary from state to state.

Vous pouvez maintenant rendre le tout officiel.

Visitez www.hoover.com/filter-reminders pour recevoir des rappels de service gratuits directement dans votre boîte de réception.

La garantie limitée de Hoovermd vous permet de nettoyer en toute confiance pendant jusqu'à 1 an.

Votre guide :

Consignes de sécurité	30
Commencer à utiliser votre balai à vapeur	32
Utilisation	34
Utilisation de votre appareil	36
Nettoyeur vapeur portatif	40
Entretien	42
Besoin d'aide?	45
Dépannage	46
Entretien et garantie	47

FRANÇAIS

CONSIGNES DE SÉCURITÉ IMPORTANTES

CONSERVER CES INSTRUCTIONS

Pendant l'utilisation d'un balai à vapeur électrique, toujours prendre des précautions élémentaires, notamment :

LIRE TOUTES LES INSTRUCTIONS AVANT D'UTILISER CE BALAI À VAPEUR. CE PRODUIT EST RÉSERVÉ À L'USAGE DOMESTIQUE. L'UTILISATION DE CE PRODUIT À DES FINS COMMERCIALES INVALIDE LA PRÉSENTE GARANTIE.

AVERTISSEMENT : POUR RÉDUIRE LES RISQUES D'INCENDIE, DE CHOC ÉLECTRIQUE OU DE BLESSURES :

- Assembler complètement avant l'utilisation.
- N'utiliser le balai à vapeur qu'à la tension spécifiée sur la plaque signalétique située au dos de l'appareil.
- Ne pas laisser le balai à vapeur sans surveillance lorsqu'il est branché. Le débrancher quand il n'est pas utilisé et avant d'en faire l'entretien.
- Ne pas utiliser ou entreposer à l'extérieur.
- Ne pas utiliser pour chauffer.
- Ne pas immerger dans l'eau.
- Ne pas permettre que l'appareil soit utilisé comme un jouet. Ce produit n'est pas conçu pour être utilisé par des enfants de 12 ans et moins. Exercer une étroite surveillance lorsque l'appareil est utilisé à proximité d'enfants. Pour éviter les blessures, les brûlures ou les dommages, tenir le produit hors de la portée des enfants, et ne pas leur permettre de toucher le balai à vapeur pendant son fonctionnement ou avant qu'il ait complètement refroidi, ou de placer leurs doigts ou des objets dans les ouvertures.
- Ne pas utiliser de rallonge avec cet appareil.
- Ne pas manipuler la fiche ou le balai à vapeur avec les mains mouillées. Ne pas utiliser balai à vapeur sans porter de chaussures.
- Ne pas placer les mains ou les pieds sous le balai à vapeur lorsqu'il est en marche, car il devient très chaud et risque de provoquer des brûlures.
- Utiliser uniquement sur des surfaces planes horizontales. Ne pas utiliser le balai à vapeur sur les murs, sur les comptoirs ou sur les fenêtres.
- Afin d'éviter les risques de chocs électriques, ne pas immerger le balai à vapeur dans l'eau ou tout autre liquide.
- Utiliser cet appareil uniquement de la façon décrite dans ce guide. Utiliser uniquement les accessoires et les produits recommandés par le fabricant.
- Ne pas utiliser l'appareil si la fiche ou le cordon sont endommagés. Si l'appareil ne fonctionne pas normalement, si on l'a fait tomber, s'il a été endommagé, laissé à l'extérieur ou immergé dans l'eau, communiquer avec le service à la clientèle au 1 800 9449200 pour obtenir de plus amples renseignements avant de poursuivre l'utilisation.
- Ne pas tirer l'appareil par le cordon, ne pas se servir du cordon comme poignée, ne pas fermer de portes sur le cordon et ne pas contourner des coins ou des rebords tranchants avec le cordon. Ne pas placer le produit sur le cordon. Éviter de faire rouler le balai à vapeur sur le cordon. Tenir le cordon éloigné des surfaces chauffées.
- Ne pas tirer sur le cordon pour débrancher l'appareil. Pour le débrancher, tirer sur la fiche plutôt que sur le cordon.
- Ne pas insérer d'objets dans les ouvertures de l'appareil. Ne pas utiliser l'appareil si une ouverture est bouchée.
- Garder les cheveux, les vêtements, les doigts et toute autre partie du corps à bonne distance des ouvertures.
- Mettre toutes les commandes en position d'arrêt avant de débrancher l'appareil.
- Faire preuve de grande prudence pendant l'utilisation dans un escalier. Ne pas utiliser ou placer le balai à vapeur dans un escalier ou sur un meuble, car cela pourrait causer des blessures ou des dommages.
- Pour éviter les brûlures ou les blessures, ne pas diriger le jet de vapeur directement vers une personne ou un animal.

- N'utiliser que de l'eau pour remplir le réservoir d'eau. Ne pas verser de produits ou d'agents chimiques dans le réservoir d'eau.
- Ne pas ajouter de solutions de détartrage, de produits aromatisés ou alcoolisés, de solutions de nettoyage, de parfums, d'huiles ou d'autres produits chimiques à l'eau utilisée dans le balai à vapeur, car ils risquent d'endommager l'appareil ou de nuire à son utilisation sécuritaire. Bien que le balai à vapeur soit conçu pour être utilisé avec l'eau du robinet, pour accroître l'efficacité de la vapeur et pour éviter l'accumulation de minéraux, vous pouvez remplir le réservoir d'eau distillée.
- Ne pas utiliser le balai à vapeur dans des espaces clos où abondent des vapeurs émises par de la peinture à l'huile, des diluants à peinture, des apprêts antimite, de la poussière inflammable ou d'autre vapeur explosive ou toxique.
- Ne jamais retourner le balai à vapeur lorsqu'il est en marche ou l'utiliser lorsqu'il repose sur son flanc.
- Permettre au balai à vapeur de refroidir suffisamment avant de retirer le tampon en microfibres.
- Avant de nettoyer le balai à vapeur, le débrancher de la prise de courant et le nettoyer à l'aide d'un chiffon sec ou humide. Ne pas verser d'eau ou d'alcool, de benzène ou de diluant à peinture sur le balai à vapeur.
- Ne pas utiliser l'appareil dans des endroits où des liquides inflammables ou combustibles comme de l'essence pourraient être présents.
- Ne pas utiliser si le tampon en microfibres n'est pas adéquatement fixé à la tête du balai.
- Ne pas passer l'appareil sur les prises électriques sur le plancher.
- Ne pas utiliser le balai à vapeur sur du cuir, des meubles ou des planchers cirés, des tissus synthétiques ou des tissus délicats en velours ou sensibles à la vapeur.
- Utiliser uniquement la solution nettoyante Hoover 4X Steam Multi-Floor.
- Ne pas utiliser le balai à vapeur s'il n'y a pas d'eau dans le réservoir d'eau.

- Débrancher balai à vapeur de la prise de courant avant le remplissage, le rinçage ou le nettoyage. Ne pas dépasser la quantité d'eau recommandée dans le réservoir d'eau. Ne pas dépasser la quantité de détergent ou d'eau recommandée dans le réservoir de détergent.

AVERTISSEMENT : Cet appareil contient des produits chimiques reconnus par l'État de la Californie comme pouvant causer le cancer ou, entraîner des malformations congénitales ou d'autres troubles de la reproduction. **SE LAVER LES MAINS APRÈS L'UTILISATION.**

MISE EN GARDE : POUR RÉDUIRE LES RISQUES DE DOMMAGES :

- AVANT d'utiliser cet appareil sur les planchers et les moquettes, vérifier et respecter les énoncés de garantie et les recommandations du fabricant à propos de l'utilisation du balai à vapeur.
- Ranger adéquatement à l'intérieur, dans un endroit sec. Ne pas exposer l'appareil à des températures de gel.
- Ne jamais utiliser le balai à vapeur sans le tampon en microfibres qui l'accompagne.
- Ne jamais laisser le balai à vapeur au même endroit ou sur toute surface pendant de longues périodes lorsque la pompe est en marche et que la vapeur est activée.

AVERTISSEMENT :
AFIN DE RÉDUIRE LES RISQUES DE CHOC ÉLECTRIQUE, CET APPAREIL EST MUNI D'UNE FICHE POLARISÉE (UNE BROCHE EST PLUS LARGE QUE L'AUTRE). CETTE FICHE NE PEUT ÊTRE INSÉRÉE QUE DANS UNE PRISE DE COURANT POLARISÉE ET UNIQUEMENT DANS UN SENS. SI LA FICHE NE S'INSÈRE PAS COMPLÈTEMENT DANS LA PRISE, IL FAUT L'INVERSER. SI ELLE NE S'INSÈRE TOUJOURS PAS, DEMANDER À UN ÉLECTRICIEN QUALIFIÉ D'INSTALLER LA PRISE APPROPRIÉE. NE JAMAIS MODIFIER LA FICHE.

Commencer à utiliser votre balai à vapeur :

CONTENU DE L'EMBALLAGE

- A. Manche
- B. Balai à vapeur (réservoir d'eau et réservoir de solution nettoyante intégrés)
- C. Tampons en microfibras multi-surface (x2) *les quantités peuvent varier selon le modèle
- D. Patin à moquette
- E. Filtre à eau (préassemblé

dans le balai à vapeur; retirer le réservoir d'eau pour exposer le filtre)

- F. Solution nettoyante Hoover 4X Steam Multi-Floor de 8 oz *les quantités peuvent varier selon le modèle
- G. Tuyau
- H. Racloir**
- I. Accessoire pour ameublement/tissu**

- J. Grande brosse en plastique
- K. Petite brosse en plastique
- L. Brosse métallique
- M. Brosse à coulis
- N. Buse-grattoir
- O. Embout concentrateur
- P. Embout de précision
- Q. Sac pour accessoires

Retirer toutes les pièces de l'emballage et repérer chaque article illustré.

S'assurer de repérer toutes les pièces avant de se débarrasser de l'emballage.

**Avec certains modèles seulement

Assemblage :

- 1** Insérer le corps de l'appareil dans la tête de l'appareil jusqu'à ce qu'il s'enclenche.
- 2** Insérez le manche jusqu'à ce qu'il s'enclenche.
- 3** Pour mettre le balai à vapeur à la verticale, pousser le manche vers le bas jusqu'à ce qu'il s'enclenche.
- 4** Insérer les accessoires au dos du balai à vapeur.
- 5** Insérer l'embout concentrateur dans le crochet de rangement au dos du manche.

Rangement du cordon :

- 1 Enrouler le cordon autour des crochets du dispositif de dégagement du cordon.

Fixer le tampon en microfibres :

AVERTISSEMENT

Pour réduire les risques de blessures, débrancher le balai à vapeur lors de la fixation des accessoires.

• **IMPORTANT** •

Ne jamais utiliser le balai à vapeur sans que le tampon en microfibres soit adéquatement fixé à la tête du balai.

Le « tampon en microfibres pour surfaces multiples » est conçu pour les planchers à surface dure vernis et pour les moquettes. Lorsqu'on utilise l'appareil sur une moquette, il faut utiliser le patin à moquette, tel qu'indiqué dans la section « Rafraîchissement des moquettes » du guide.

- 1 Déposer le tampon en microfibres sur le sol (côté blanc vers le haut). Placer le balai à vapeur audessus du tampon en s'assurant que la tête du balai recouvre entièrement le tampon. L'attache à velcro au bas de l'appareil tiendra le tampon en place.

Utilisation :

1. Manche
2. Gâchette d'application de solution nettoyante (à l'arrière)
3. Bouton de dégagement de l'appareil portatif
4. Déclencheur de vapeur de l'appareil portatif
5. Cadran de réglage de la solution nettoyante
6. Témoin indiquant que la vapeur est prête
7. Cadran de réglage de la sortie de vapeur
8. Interrupteur MARCHÉ/ARRÊT
9. Réservoir d'eau
10. Filtre à eau dure (dissimulé)
11. Brosse à carreaux et à coulis (dissimulée)
12. Tête de l'appareil
13. Interrupteur marche/arrêt SteamStream^{mc}
14. Rangement de l'embout concentrateur
15. Bouton de dégagement du manche
16. Réservoir de solution nettoyante
17. Crochet de dégagement rapide du cordon
18. Rangement des accessoires
19. Bouton de dégagement de la tête de l'appareil
20. Patin à moquette

Accessoires :

- | | | |
|--|---|--------------------------|
| 21. Tampon en microfibres pour surfaces multiples* | 25. Tuyau | 31. Brosse à coulis |
| 22. Patin à moquette | 26. Racloir** | 32. Buse-grattoir |
| 23. Filtre à eau (préassemblé dans le balai à vapeur; retirer le réservoir d'eau pour exposer le filtre) | 27. Accessoire pour ameublement/tissu** | 33. Embout concentrateur |
| 24. Solution nettoyante* | 28. Grande brosse en plastique | 34. Embout de précision |
| | 29. Petite brosse en plastique | 35. Sac pour accessoires |
| | 30. Brosse métallique | |

*Les quantités peuvent varier selon le modèle

**Avec certains modèles seulement

FICHE TECHNIQUE

Numéro de modèle : Série WH20440

Alimentation électrique : 120 V c.a. / 60 Hz / 10 A

Avant de commencer le nettoyage :

Remplissage des deux réservoirs

AVERTISSEMENT

Pour éviter les risques de blessure - éteindre l'appareil, le débrancher et le laisser refroidir avant l'entretien ou le remplissage du réservoir de solution nettoyante. Ne pas utiliser de l'eau chaude ou bouillante pour remplir le réservoir d'eau.

• IMPORTANT •

NE PAS MÉLANGER LA SOLUTION NETTOYANTE HOOVERMD 4X STEAM MULTI-FLOOR AVEC D'AUTRES SOLUTIONS NETTOYANTES.

• IMPORTANT •

NE PAS AJOUTER DE SOLUTION NETTOYANTE AU RÉSERVOIR D'EAU.

NOTA : Lorsque le réservoir est en position verticale, il se peut que quelques gouttes s'échappent du couvercle. Cela est normal.

• IMPORTANT •

Si vous ne voulez pas utiliser de solution nettoyante sur le plancher, mettre le cadran de réglage de la solution nettoyante à ARRÊT (OFF). Avant d'utiliser la solution nettoyante pour la première fois, toujours faire un essai sur un endroit peu visible du plancher.

- 1** Appuyer sur le bouton de dégagement du réservoir d'eau et tirer le réservoir pour l'enlever.
- 2** Tirer la languette sur le bouchon du réservoir d'eau pour l'ouvrir.
- 3** Remplir le réservoir d'eau jusqu'à la ligne de remplissage, sans la dépasser, remettre le bouchon en place et appuyer solidement sur le bouchon pour fermer le réservoir.
- 4** Remettre le réservoir d'eau dans l'appareil jusqu'à ce qu'il soit bien fixé.

5 Pour retirer le réservoir de solution nettoyante, presser les deux boutons de dégagement et tirer le réservoir pour le dégager.

6 Tourner le bouchon du réservoir de solution dans le sens antihoraire et le soulever pour le retirer.

7 Verser la solution jusqu'à la ligne de remplissage de la solution. Puis remplir le reste du réservoir avec de l'eau. Voir les lignes de remplissage des réservoirs à titre de référence.

8 Remettre en place le bouchon du réservoir de solution le tourner dans le sens horaire jusqu'à ce qu'il soit bien fixé.

9 Remettre le réservoir de solution dans l'appareil jusqu'à ce qu'il soit bien fixé.

⚠ AVERTISSEMENT ⚠

Utiliser uniquement la solution nettoyante HooverMD 4x Steam Multi-Floor recommandée.

- Le balai à vapeur et les accessoires deviennent très chauds pendant l'utilisation. Les laisser refroidir avant de les manipuler.
- Toujours débrancher le balai à vapeur et fermer l'interrupteur avant d'assembler l'appareil.
- Toujours fermer le balai à vapeur avant de vider le réservoir d'eau ou de changer les tampons ou les accessoires.
- **IMPORTANT :** Veuillez lire les recommandations d'entretien du fabricant du plancher avant d'utiliser le balai et faire un essai sur une surface peu visible du plancher avant de commencer.
- Pendant l'utilisation du balai à vapeur, toujours prendre des précautions élémentaires.
- Ne pas diriger la vapeur vers les gens, les animaux, des plantes et des composants électriques, comme l'intérieur d'un four et des fils électriques. Ne jamais toucher au jet de vapeur ou à la tête de l'appareil. (Il y a un risque de brûlure.)
- Le balai à vapeur est doté d'un thermostat et d'un dispositif de coupure thermique. Si jamais le balai surchauffe pour quelque raison que ce soit, il se fermera. Dans un tel cas, fermer et débrancher le balai à vapeur, le laisser refroidir pendant 2 à 4 heures, puis le rebrancher et le remettre en marche.

Utilisation de votre appareil :

⚠ AVERTISSEMENT ⚠

Ne jamais laisser le balai à vapeur longtemps au même endroit lorsqu'un tampon nettoyant en microfibres humide ou mouillé y est fixé, car cela pourrait endommager le plancher.

Dans le cas de planchers à surface dure, le balai à vapeur ne doit être utilisé que sur des carreaux, du linoléum et des planchers en bois vernis, de bois franc, stratifiés, en vinyle et en carrelage vernis. S'il est utilisé sur des planchers cirés, ces derniers pourraient perdre leur lustre.

Pour réduire les risques de blessures, débrancher le balai à vapeur lors de la fixation des accessoires.

Ne pas passer l'appareil sur les prises électriques sur le plancher.

Ne pas utiliser le balai à vapeur ni appuyer sur le déclencheur de vapeur s'il n'y a pas d'eau dans le réservoir d'eau.

• IMPORTANT •

Ne jamais utiliser le balai à vapeur sans que le tampon en microfibres soit adéquatement fixé à la tête du balai.

⚠ AVERTISSEMENT ⚠

Pour réduire les risques de blessures, débrancher le balai à vapeur lors de la fixation des accessoires.

- 1** Déposer le tampon en microfibres sur le sol (côté blanc vers le haut). Placer le balai à vapeur audessus du tampon en s'assurant que la tête du balai recouvre entièrement le tampon.
- 2** Brancher l'appareil dans une prise de courant et appuyer sur l'interrupteur pour mettre l'appareil en marche (I=MARCHE). Le témoin bleu s'allume lorsque l'appareil est en marche. Le témoin vert s'allume lorsque le balai à vapeur est prêt à être utilisé.
- 3** Tourner le cadran de réglage de la vapeur à la position désirée.
- 4** Pour nettoyer des planchers avec une solution, tourner le cadran à Marche (I=MARCHE), et sans solution, le tourner à arrêt (0=ARRÊT).

5 Pour incliner le balai à vapeur, poser le pied ici et tirer le manche vers l'arrière.

6 Pour produire de la vapeur, appuyer sur la gâchette par petits coups brefs. Ne pas maintenir la gâchette enfoncée pour éviter de sursaturer la surface.

7 Déplacer lentement le balai à vapeur vers l'arrière et l'avant sur le plancher. Appuyer sur la gâchette et la relâcher au besoin.

POUR DÉSINFECTER LES SURFACES DURES

Tourner le cadran de réglage de la solution à ARRÊT, et le cadran de réglage de vapeur à la position MAX.

Fixer le tampon en microfibres et passer au moins 6 fois à allure moyenne (5 à 7 secondes par passage de 32 po) au même endroit. Laisser sécher.

Rafraîchissement des moquettes :

⚠ AVERTISSEMENT ⚠

Pour réduire les risques de blessures, débrancher le balai à vapeur lors de la fixation des accessoires.

⚠ AVERTISSEMENT ⚠

Ne pas passer l'appareil sur les prises électriques sur le plancher. Ne pas utiliser le balai à vapeur ni appuyer sur le déclencheur de vapeur s'il n'y a pas d'eau dans le réservoir d'eau.

• IMPORTANT •

Lorsque l'appareil est utilisé sur une moquette, toujours s'assurer que le tampon en microfibres pour surfaces multiples est adéquatement fixé à la tête de l'appareil.

1 Déposer le tampon en microfibres sur le sol (côté blanc vers le haut). Placer le balai à vapeur audessus du tampon en s'assurant que la tête du balai recouvre entièrement le tampon.

2 Une fois le tampon en microfibres fixé, accrocher le balai à vapeur à l'avant du patin à moquette et le pousser pour le fixer en place. Le patin à moquette ne doit être utilisé que pour le rafraîchissement des moquettes.

3 Tourner le cadran de réglage de la solution à ARRÊT lors du rafraîchissement de moquettes.

4 Appuyer sur l'interrupteur marche/arrêt pour activer et désactiver l'appareil.

5 Pour incliner le balai à vapeur, poser le pied ici et tirer le manche vers l'arrière.

6 Pour produire de la vapeur, appuyer sur le déclencheur. Pour ne pas trop mouiller la moquette, ne pas appuyer sans relâche sur le déclencheur.

7 Déplacer lentement le balai à vapeur vers l'arrière et l'avant sur la moquette.

8 Pour dégager le patin à moquette, mettre le pied sur la pince et pousser vers le bas. Soulevez le balai à vapeur pour le décrocher et le retirer.

Utilisation de la brosse à récurage pour carreaux et coulis et de la fonction SteamStream^{mc}

AVERTISSEMENT

Ne pas passer l'appareil sur les prises électriques sur le plancher.

Ne pas utiliser le balai à vapeur ni appuyer sur le déclencheur de vapeur s'il n'y a pas d'eau dans le réservoir d'eau.

AVERTISSEMENT

Les poils de la brosse à récurage peuvent endommager les planchers de bois.

• **IMPORTANT** •

Toujours fermer le balai à vapeur avant de fixer ou de retirer la tête de l'appareil.

• **IMPORTANT** •

La brosse à récurage est uniquement recommandée pour le nettoyage des carreaux et du coulis.

1 Placer le pied sur l'extérieur de la tête de l'appareil et retirer délicatement le balai à vapeur pour dégager la brosse à récurage pour carreaux et coulis.

2 Déplacer le balai à vapeur vers l'arrière et l'avant sur le plancher, en n'oubliant pas les coins et les endroits difficiles d'accès.

3 Pour activer la fonction SteamStream^{mc} à partir de la buse avant, appuyer sur le bouton SteamStream^{mc} et appuyer sur le déclencheur pour produire de la vapeur. Appuyer sur le bouton SteamStream^{mc} pour désactiver cette fonction (0=ARRÊT).

Utilisation du nettoyeur à vapeur portatif :

⚠ AVERTISSEMENT ⚠

Éteindre l'appareil, le débrancher et le laisser refroidir avant l'entretien ou le remplissage du réservoir d'eau.

⚠ MISE EN GARDE ⚠

Éteindre l'appareil, le débrancher et le laisser refroidir avant de retirer les accessoires. Ne jamais diriger la buse vers vous ou d'autres personnes au moment de l'installation.

- 1** Soulever le bouton de dégagement du nettoyeur portatif et tirer délicatement sur le nettoyeur portatif pour le retirer du balai à vapeur.
- 2** Retirer et remplir le réservoir d'eau avant l'utilisation.
- 3** Toujours fixer le tuyau ou l'embout concentrateur au nettoyeur portatif avant de l'utiliser. Fixer l'embout concentrateur/le tuyau à la buse du nettoyeur portatif et le tourner dans le sens horaire pour le bloquer en place.

⚠ AVERTISSEMENT ⚠

Pour éviter les brûlures, ne pas toucher à la buse de nettoyage ou aux surfaces adjacentes lors du nettoyage à la vapeur ou lorsque la buse est chaude.

- 4** Tourner le cadran (à l'avant du nettoyeur portatif) au réglage de vapeur désiré.
- 5** Pour mettre l'appareil en marche, mettre l'interrupteur à (I=MARCHE).
- 6** Pour produire de la vapeur, appuyer sur le déclencheur par petits coups brefs. Ne pas maintenir le déclencheur enfoncé pour éviter de trop mouiller le plancher.
- 7** Insérer le nettoyeur portatif dans l'appareil jusqu'à ce qu'il soit bien fixé.

Utilisation des petits accessoires :

⚠ MISE EN GARDE ⚠

Éteindre le balai à vapeur, le débrancher et le laisser refroidir avant de retirer les accessoires. Ne jamais diriger la buse vers vous ou d'autres personnes au moment de l'installation.

Les petits accessoires peuvent être fixés au moyen de l'embout concentrateur. Le tourner dans le sens horaire jusqu'à ce qu'il soit bien fixé. Pour retirer l'embout concentrateur, le tourner dans le sens antihoraire.

Utilisation des gros accessoires :

- 1 Les plus gros accessoires peuvent être fixés au moyen de l'embout concentrateur ou du tuyau. Pour fixer le tuyau, le tourner dans le sens horaire jusqu'à ce qu'il soit bien fixé. Pour retirer le tuyau, le tourner dans le sens antihoraire.

Utilisation des accessoires :

Embout concentrateur

- 1 Sert à éliminer les résidus de savon dans la baignoire et la douche, et à nettoyer les endroits très sales dans la cuisine.

Brosses

- 2 Idéal pour les surfaces comme les carreaux, les éviers, les cuves de toilette et les surfaces de cuisinière.

Racloir*

- 3 Idéal pour garder vos vitres, tuiles et miroirs étincelants.

* Avec certains modèles seulement

Accessoire pour ameublement/tissu*

- 4 Fixer l'accessoire au racloir pour nettoyer meubles et tissus.

* Avec certains modèles seulement

• IMPORTANT •

Les robinets doivent être fermés lorsqu'on passe la vapeur à proximité. Ne pas nettoyer à la vapeur les fours, les surfaces de cuisinières ou les grilles quand ils sont chauds. Les laisser refroidir à la température ambiante.

Brosse à coulis

5 Soulève la saleté incrustée entre les carreaux.

Embout de précision

6 Pour les endroits difficiles d'accès, comme autour des robinets.

Buse-grattoir

7 Idéale pour enlever les résidus séchés dans les fours, sur les surfaces de travail et les casseroles.

Entretien :

Vidage du réservoir d'eau

Si le balai à vapeur ne fonctionne pas normalement, si on l'a fait tomber, s'il a été endommagé, laissé à l'extérieur ou immergé, communiquer avec le service à la clientèle au 1 800 9449200 pour obtenir de plus amples renseignements avant de poursuivre l'utilisation.

L'utilisateur ne peut réparer aucune pièce du balai à vapeur. Ne pas tenter de le réparer soi-même.

• IMPORTANT •

Laisser le balai à vapeur refroidir complètement avant d'effectuer tout entretien ou vérification de dépannage.

1 Appuyer sur le bouton de dégagement du réservoir d'eau et soulever le réservoir avec le manche.

2 Tirer la languette sur le réservoir d'eau pour l'ouvrir.

3 Vider tout excès d'eau dans l'évier.

Vidage du réservoir de solution nettoyante

- 4** Rincer le réservoir d'eau à l'eau, remettre en place la languette du réservoir d'eau et appuyer fermement pour le fermer avant de le remettre sur l'appareil.
- 5** Appuyer sur les deux boutons de dégagement du réservoir de solution nettoyante et le soulever pour le retirer.
- 6** Tourner le couvercle du réservoir dans le sens antihoraire et le soulever pour le retirer.
- 7** Vider tout excès de solution nettoyante dans l'évier.
- 8** Rincer le réservoir de solution nettoyante à l'eau, remettre en place le couvercle du réservoir et le tourner dans le sens horaire avant de le remettre sur l'appareil.

Retrait des tampons de nettoyage

AVERTISSEMENT

Pour réduire les risques de blessure, débrancher le balai à vapeur avant d'en effectuer l'entretien et le laisser refroidir.

• **IMPORTANT** •

Ne jamais utiliser de javellisant ou d'assouplisseur pour nettoyer le tampon.

- 1** Tenir le coin du tampon avec le pied et soulever le balai à vapeur pour détacher le tampon.
- 2** Tous les tampons de nettoyage sont lavables à la machine, au réglage TIÈDE. Pour obtenir les meilleurs résultats, les étendre à plat pour les faire sécher. Bien les laisser sécher avant de les utiliser.

Remplacement du filtre à eau dure

AVERTISSEMENT

Pour réduire les risques de blessure, débrancher le balai à vapeur avant d'en effectuer l'entretien et le laisser refroidir.

• IMPORTANT •

L'état du filtre a une incidence sur le rendement de votre appareil.
Vérifier et changer le filtre selon le niveau d'utilisation et les conditions relatives à l'eau dans votre région.
Ne pas utiliser le balai à vapeur si le réservoir d'eau n'est pas en place.

1 Retirer le réservoir d'eau pour avoir accès au filtre à eau dure

2 Tirer sur le filtre à eau dure pour le retirer.

3 Filtre neuf (couleur beige/ crème)

4 **3-6 mois**
Il faut remplacer le filtre à eau dure à tous les 6 à 8 mois, ou lorsqu'il est décoloré et noirci.

QUOI ACHETER :

Communiquer avec un représentant du Service à la clientèle de HOOVER^{MD} au 1 800 944-9200 pour obtenir des détails sur le remplacement :
N° de pièce 440006653 ou visiter le www.hoover.com.

Élimination des obstructions

AVERTISSEMENT

Pour réduire les risques de blessure, débrancher le balai à vapeur avant d'en effectuer l'entretien et le laisser refroidir.

1 Si le débit de vapeur est obstrué dans la machine, il est possible de faire sortir la vapeur par la soupape de saignée.

2 Pour retirer la tête de l'appareil du corps de l'appareil, appuyer sur le bouton de dégagement de la tête et soulever la tête du balai.

3 Une fois la tête enlevée, à l'aide d'un objet mince, comme un trombone (dans la zone illustrée), tenter de retirer l'obstruction.

4 Une fois le tampon retiré de la tête de l'appareil, insérer un petit objet mince, comme un trombone, dans les orifices de vapeur pour retirer l'obstruction. **44**

Besoin d'aide?

Pour obtenir de l'assistance additionnelle :

Si votre appareil nécessite un service d'entretien au cours de la période de garantie, veuillez communiquer avec le Service à la clientèle au 1 800 944-9200; du lun. au ven. de 8 h à 19 h (HNE). Toujours identifier le balai à vapeur au moyen du numéro de modèle complet pour demander des renseignements ou commander des pièces. (Le numéro de modèle du balai à vapeur est inscrit sur la plaque signalétique)

NE PAS RETOURNER CE BALAI À VAPEUR AU MAGASIN.

Entreposage :

- Débrancher le cordon d'alimentation.
- Laisser l'appareil refroidir.
- Vider l'eau résiduelle du double réservoir et nettoyer la surface externe à l'aide d'un chiffon sec. Laisser sécher.
- Réinstaller le réservoir double.
- Vous pouvez laisser de la solution nettoyante dans le réservoir pendant de brèves périodes, mais si vous ne prévoyez pas utiliser l'appareil avant une période excédant 2 semaines, il est recommandé de vider le réservoir de solution nettoyante.

VOUS AVEZ DES QUESTIONS OU DES INQUIÉTUDES?

Communiquez avec nous :
800 944-9200

Twitter : @HooverUSA

Facebook : facebook.com/hoover

Ne pas retourner au magasin. Voir le numéro de modèle au dos du produit.

Dépannage :

L'utilisateur ne peut réparer aucune pièce du balai à vapeur. Ne pas tenter de le réparer soi-même.

UTILISER D'ABORD LE GUIDE DE DÉPANNAGE POUR RÉSOUDRE LES PROBLÈMES.

Si le balai à vapeur ne fonctionne pas normalement, si on l'a fait tomber, s'il a été endommagé, laissé à l'extérieur ou immergé, communiquer avec le service à la clientèle au 1 800 9449200 pour obtenir de plus amples renseignements avant de poursuivre l'utilisation.

PROBLÈMES	CAUSE POSSIBLE	SOLUTION POSSIBLE
Le balai à vapeur ne fonctionne pas	<ol style="list-style-type: none">1. La prise murale n'est pas sous tension.2. Un fusible a sauté ou le disjoncteur s'est déclenché.3. Il se peut que le balai à vapeur ne soit pas bien branché dans la prise de courant.4. Il se peut que la prise de courant soit défectueuse. Vérifier le fusible ou le disjoncteur, ou consulter un électricien.5. Il se peut que le cordon d'alimentation soit endommagé.6. L'appareil ne se met pas en marche.	<ol style="list-style-type: none">1. Vérifier le fusible ou le disjoncteur de la maison.2. Remplacer le fusible ou réenclencher le disjoncteur de la maison.3. S'assurer que la fiche est bien enfoncée dans la prise de courant.4. Vérifier le fusible ou le disjoncteur de la maison. Remplacer le fusible ou réenclencher le disjoncteur de la maison.5. Si le cordon est endommagé, le faire remplacer par un représentant de service autorisé.6. S'assurer que l'interrupteur Marche/Arrêt est bien à la position Marche.
Le balai à vapeur ne produit pas de vapeur	<ol style="list-style-type: none">1. Il se peut que le réservoir d'eau soit vide.2. Le réservoir d'eau n'est peut-être pas bien fixé.3. Le filtre à eau peut être bouché et doit être remplacé.4. Le protecteur thermique peut désactiver la pompe si vous tentez d'utiliser l'appareil avant que le l'indicateur de vapeur s'allume.5. Le circuit de vapeur est peut-être bloqué.	<ol style="list-style-type: none">1. Consulter la section « Remplissage des réservoirs ».2. Consulter la section « Remplissage du réservoir double », et s'assurer que le réservoir est bien installé.3. Inspecter le filtre à eau et le nettoyer ou le remplacer.4. Débrancher le balai à vapeur et le laisser refroidir.5. Veuillez consulter la section « Élimination des obstructions ».
Le tampon en microfibres ne ramasse pas la saleté	<ol style="list-style-type: none">1. Le tampon est peut-être déjà saturé de saletés et doit être nettoyé.	<ol style="list-style-type: none">1. Le nettoyer ou le remplacer par un tampon propre. Veuillez consulter la section « Retrait des tampons de nettoyage ».

AVERTISSEMENT

Pour réduire les risques de blessure, débrancher le balai à vapeur avant d'en effectuer l'entretien et le laisser refroidir.

ENTRETIEN ET GARANTIE

RENSEIGNEMENTS RELATIFS À L'ENTRETIEN

TOUTE TÂCHE D'ENTRETIEN DOIT ÊTRE CONFIEE À UN REPRÉSENTANT DE SERVICE AUTORISÉ. Composer le 888 679-2121 aux États-Unis et au Canada.

Pour obtenir de l'aide supplémentaire, consulter un centre de service autorisé. Vous trouverez le centre de service le plus près de chez vous en visitant notre site Web à www.hoover.com. Les frais d'expédition de l'appareil vers l'endroit où il sera réparé et pour son retour doivent être couverts par le propriétaire de l'appareil. Toujours identifier le produit par le numéro de modèle et le code de fabrication lors d'une demande de renseignements ou d'une commande de pièces de rechange. (Le numéro de modèle et le code de fabrication sont inscrits à l'arrière du produit.)

GARANTIE LIMITÉE D'UN AN (USAGE DOMESTIQUE) ÉLÉMENTS COUVERTS PAR LA PRÉSENTE GARANTIE

Votre produit HOOVER^{MD} est garanti pour des conditions normales d'utilisation et d'entretien domestiques, comme il est stipulé dans le Guide de l'utilisateur, contre les défauts de matériaux et de fabrication pour une période complète de un an à compter de la date d'achat (la « Période de garantie »). Pendant la Période de garantie et tel qu'il est décrit dans la présente garantie, Hoover^{MD} fournira les pièces et la main-d'œuvre nécessaires à la remise en bon état de fonctionnement de tout produit acheté aux États-Unis, au Canada ou par l'intermédiaire du Programme d'échanges militaires américain.

COMMENT PRÉSENTER UNE DEMANDE DE RÉPARATION SOUS GARANTIE

Si ce produit ne fonctionne pas comme annoncé, l'apporter ou le poster à un centre de vente et de service Hoover^{MD} ou chez un réparateur sous garantie Hoover^{MD} autorisé, accompagné de la preuve d'achat. Pour accéder à un service d'aide automatique donnant la liste des centres de service autorisés aux États-Unis, téléphoner au : 1 800 944-9200 OU visiter Hoover^{MD} sur Internet à www.hoover.com. Pour obtenir de plus amples renseignements ou pour toute question sur la présente garantie ou sur l'emplacement des différents centres de service sous garantie, communiquer avec le Centre de service à la clientèle de Hoover^{MD} en composant le 1-800-944-9200, du lundi au vendredi, de 8 h à 19 h (HNE). Au Canada, communiquer avec Hoover^{MD} Canada, Carson Building, 100 Carson St., Etobicoke, Ontario M8W 3R9. Tél. : 1 800 944-9200, du lundi au vendredi, de 8 h à 19 h (HNE).

ÉLÉMENTS NON COUVERTS PAR LA PRÉSENTE GARANTIE

La présente garantie ne couvre pas : toute utilisation commerciale du produit (ex. :

dans le cadre de services ménagers, de conciergerie ou de location de matériel), l'entretien inadéquat du produit, les dommages liés à une utilisation inadéquate, à des cas fortuits ou catastrophes naturelles, au vandalisme, à tout autre acte hors du contrôle de Hoover^{MD}, ou à tout acte ou négligence de la part du propriétaire de l'appareil, toute utilisation dans un pays autre que celui où le produit a été acheté initialement, et tout produit revendu par son propriétaire original. La présente garantie ne couvre pas le ramassage, la livraison, le transport ou la réparation à domicile du produit. Cependant, si le produit est posté à un centre de vente et de service Hoover^{MD} pour une réparation sous garantie, son renvoi sera payé.

La présente garantie ne s'applique pas aux produits achetés hors des États-Unis (ce qui comprend ses territoires et possessions), hors du Programme d'échanges militaires américain, ou hors du Canada. Cette garantie ne couvre pas les produits achetés chez un tiers autre qu'un détaillant, marchand ou distributeur autorisé de produits Hoover^{MD}.

AUTRES MODALITÉS IMPORTANTES

La présente garantie n'est pas transférable et ne peut pas être cédée. La présente garantie sera régie et interprétée selon les lois de l'État de l'Ohio. La période de garantie ne peut pas être prolongée par quelque réparation ou remplacement que ce soit exécuté en vertu de la présente garantie.

CETTE GARANTIE EST L'UNIQUE GARANTIE ET RECOURS OFFERTS PAR HOOVER^{MD}. TOUTES LES AUTRES GARANTIES EXPRESSES OU TACITES, Y COMPRIS LES GARANTIES LIÉES À LA QUALITÉ MARCHANDE OU À LA COMPATIBILITÉ DU PRODUIT POUR UN USAGE PARTICULIER SONT REJETÉES. HOOVER^{MD} NE POURRA EN AUCUN CAS ÊTRE TENUE RESPONSABLE DE DOMMAGES-INTÉRÊTS SPÉCIAUX OU DOMMAGES INDIRECTS, ACCESSOIRES OU CONSÉCUTIFS DE QUELQUE NATURE QUE CE SOIT, SUBIS PAR LE PROPRIÉTAIRE DU PRODUIT OU PAR TOUTE PARTIE RÉCLAMANT PAR L'INTERMÉDIAIRE DU PROPRIÉTAIRE, QU'ILS RELÈVENT DU DROIT DES CONTRATS, DE LA NÉGLIGENCE, DE LA RESPONSABILITÉ CIVILE DÉLICTEUELLE OU DE LA RESPONSABILITÉ STRICTE DU FAIT DES PRODUITS, OU QU'ILS DÉCOULENT DE QUELQUE CAUSE QUE CE SOIT. Certains États ne permettent pas l'exclusion des dommages consécutifs. Par conséquent, l'exclusion précédente pourrait ne pas être applicable dans votre cas. La présente garantie vous donne des droits spécifiques. Vous pouvez également avoir d'autres droits, lesquels varient d'un État à l'autre.

¡Ya es oficial!

Visite www.hoover.com/filter-reminders para recibir recordatorios de servicio gratis directamente en su bandeja de entrada.

Para su tranquilidad, Hoover® le ofrece una garantía limitada de hasta por un año completo.

Su guía:

Instrucciones de seguridad	49
Primeros pasos con su trapeador de vapor	51
Cómo utilizarlo	52
Uso de su aparato	55
Limpiador de vapor portátil	58
Mantenimiento	61
¿Necesita ayuda?	64
Resolución de problemas	65
Mantenimiento y garantía	66

ESPAÑOL

INSTRUCCIONES DE SEGURIDAD IMPORTANTES

CONSERVE ESTAS INSTRUCCIONES

Cuando use un trapeador eléctrico de vapor, siempre siga las precauciones básicas, que incluyen las siguientes:

LEA TODAS LAS INSTRUCCIONES, ANTES DE USAR ESTE TRAPEADOR DE VAPOR. ESTE PRODUCTO ESTÁ DISEÑADO SÓLO PARA USO DOMÉSTICO. EL USO COMERCIAL DE ESTE PRODUCTO ANULA LA GARANTÍA.

ADVERTENCIA: PARA REDUCIR EL RIESGO DE INCENDIO, DESCARGA ELÉCTRICA O LESIÓN:

- Ensamble completamente el producto antes de utilizarlo.
- Haga funcionar el trapeador de vapor solamente con el voltaje especificado en la etiqueta informativa ubicada en la parte posterior del trapeador.
- No deje el trapeador de vapor sin supervisión cuando esté enchufado. Desenchúfelo de la toma de corriente cuando no lo esté usando y antes de limpiarlo o darle mantenimiento.
- No use ni guarde este aparato en lugares al aire libre.
- No lo utilice como calefacción.
- No lo sumerja en agua.
- No permita que el producto se use como un juguete. No está diseñado para que lo usen niños de 12 años o menos. Se debe prestar especial atención cuando se use cerca de niños. Para evitar lesiones, quemaduras o daños, mantenga a los niños alejados del producto y no permita que toquen el trapeador de vapor mientras esté en uso ni antes de que se haya enfriado totalmente. Tampoco deje que introduzcan los dedos u otros objetos en ninguna abertura del producto.
- No utilice un cable de extensión con este producto.
- Nunca manipule el enchufe o el trapeador de vapor con las manos húmedas. No manipule el trapeador de vapor si no trae calzado.

- No coloque las manos ni los pies debajo del trapeador de vapor mientras está en funcionamiento, ya que el trapeador de vapor se calienta mucho y hay peligro de quemaduras.
- Use el producto solamente en superficies planas y horizontales. No use el trapeador de vapor en los muros, las superficies de los muebles ni las ventanas.
- Para evitar el riesgo de descarga eléctrica, no sumerja el trapeador de vapor en agua ni en ningún otro líquido.
- Use el producto únicamente como se describe en este manual. Use únicamente los productos y accesorios recomendados por el fabricante.
- No lo use si el cable o enchufe están dañados. Si el aparato no está funcionando de manera adecuada o si se cayó, se averió, se dejó a la intemperie o se cayó en el agua, llame a Servicios de atención al cliente al 1-800-944-9200 para recibir instrucciones antes de volver a utilizarlo.
- No tire del cable ni mueva el aparato jalando del cable, no lo use como agarradera, no aplaste el cable al cerrar la puerta ni tire de él cerca de bordes o esquinas filosos. No coloque el producto encima del cable. No haga funcionar el trapeador de vapor encima del cable. Mantenga el cable lejos de superficies calientes.
- No lo desenchufe tirando del cable. Para desenchufarlo, sujete el enchufe, no el cable.
- No coloque ningún objeto en las aberturas. No use este producto si alguna abertura se encuentra obstruida.
- Mantenga el cabello, la ropa holgada, los dedos y todas las partes del cuerpo alejadas de las aberturas.
- Apague todos los controles antes de desenchufarlo.
- Tenga especial cuidado al limpiar escaleras. No coloque el trapeador de vapor sobre escaleras ni muebles, ya que puede ocasionar lesiones o daños.
- Para no causar quemaduras ni lesiones, evite aplicar vapor directamente sobre las personas o los animales.

- Sólo utilice agua para volver a llenar el tanque. No utilice ningún tipo de productos químicos o aditivos en el tanque de agua.
- No agregue productos desincrustantes, aromáticos ni a base de alcohol, soluciones de limpieza, perfumes, aceites ni ningún otro producto químico al agua que utilice en este trapeador de vapor, ya que esto puede dañar el aparato o causar riesgos en su uso. El trapeador de vapor está diseñado para utilizarse con agua de la llave pero, para aumentar la eficacia del vapor y evitar la acumulación de minerales, usted puede usar agua destilada en el trapeador de vapor.
- No use el trapeador de vapor en espacios cerrados con vapores provenientes de pinturas a base de aceite, solventes de pintura, sustancias contra polillas, polvos inflamables u otros vapores explosivos o tóxicos.
- Nunca voltee el trapeador de vapor cuando esté funcionando, ni lo utilice si está de lado.
- Espere el tiempo suficiente para que el trapeador de vapor se enfríe antes de retirar la almohadilla de microfibra.
- Antes de limpiar el trapeador de vapor, desconecte el cable de alimentación del tomacorriente y limpie el aparato con un paño seco o húmedo. No vierta agua ni utilice alcohol, bencina o diluyente de pintura en el trapeador de vapor.
- No utilice el aparato en áreas en las que pueda haber líquidos inflamables o combustibles, como la gasolina.
- No lo utilice si la almohadilla de microfibra no está conectada correctamente a la cabeza del trapeador.
- No pase el trapeador por encima de tomacorrientes eléctricos de piso.
- No utilice el trapeador de vapor en muebles o pisos cubiertos de cuero ni pulidos con cera, telas sintéticas, terciopelo u otros materiales delicados sensibles al vapor.
- Use solamente la solución de limpieza 4X Steam Multi-Floor de Hoover.

- No utilice el trapeador de vapor si no hay agua en el tanque.
- Desconecte el trapeador de vapor de la toma de corriente antes de llenarlo, enjuagarlo o limpiarlo. No llene el depósito de agua con una cantidad mayor de la que se recomienda. No llene el depósito de detergente con una cantidad de detergente y agua mayor de la que se recomienda.

ADVERTENCIA: Este producto contiene sustancias químicas reconocidas por el estado de California como causantes de cáncer, defectos congénitos o daños reproductivos. **LÁVESE LAS MANOS DESPUÉS DE USAR EL PRODUCTO.**

PRECAUCIÓN: PARA REDUCIR EL RIESGO DE DAÑOS:

- Revise y siga las instrucciones y recomendaciones de la garantía del fabricante del piso en cuanto al uso de trapeadores de vapor ANTES de usar este producto en sus pisos y alfombras.
- Guarde el producto de forma adecuada en un lugar cerrado y seco. No exponga el aparato a temperaturas de congelamiento.
- Nunca utilice el trapeador de vapor sin la almohadilla de microfibra incluida.
- Nunca deje el trapeador de vapor en cierta zona o superficie ni un minuto cuando la bomba esté encendida y el vapor esté activado

ADVERTENCIA:

PARA DISMINUIR EL RIESGO DE DESCARGA ELÉCTRICA, ESTE APARATO TIENE UN ENCHUFE POLARIZADO (UNA PATILLA ES MÁS ANCHA QUE LA OTRA). ESTE ENCHUFE PUEDE USARSE EN UNA TOMA DE CORRIENTE POLARIZADA, DE UNA SOLA MANERA. SI EL ENCHUFE NO ENCAJA COMPLETAMENTE EN LA TOMA DE CORRIENTE, COLOQUELO AL REVÉS. SI AUN ASÍ NO ENCAJA, COMUNÍQUESE CON UN ELECTRICISTA CALIFICADO PARA QUE INSTALE LA TOMA DE CORRIENTE APROPIADA. NO HAGA NINGÚN TIPO DE MODIFICACIÓN AL ENCHUFE.

Primeros pasos con su trapeador de vapor:

CONTENIDOS DEL EMPAQUE

- A. Mango
- B. Cuerpo del trapeador de vapor (con tanque de agua y tanque de solución)
- C. Almohadillas (2) de microfibra para diferentes tipos de superficies *la cantidad varía dependiendo del modelo
- D. Deslizador para alfombras
- E. Filtro de agua (preensamblado en el trapeador de vapor; retire el tanque de agua para tener acceso al filtro)
- F. Solución de limpieza 4X Steam Multi-floor de 8 onzas *la cantidad varía dependiendo del modelo
- G. Manguera
- H. Accesorio jalador**
- I. Accesorio de tela para tapizados**
- J. Cepillo grande de plástico
- K. Cepillo pequeño de plástico
- L. Cepillo metálico
- M. Cepillo de cerdas

N. Boquilla tipo espátula

O. Boquilla cónica

P. Boquilla tipo pico

Q. Bolsa de accesorios

Retire todas las piezas del empaque e identifique cada una de ellas, tal como se muestra.

Asegúrese de que todas las piezas estén fuera del empaque antes de deshacerse de él.

**Sólo en algunos modelos

Ensamblaje:

1 Inserte el cuerpo en el cabezal para suelos hasta que se oiga un chasquido al ajustarse.

2 Inserte el mango hasta que se oiga un chasquido al ajustarse.

3 Para colocar el trapeador de vapor en posición vertical, empuje el mango hacia abajo hasta que se oiga un chasquido al ajustarse correctamente.

4 Inserte el accesorio en la parte posterior del trapeador de vapor.

5 Inserte la boquilla cónica en el gancho de almacenamiento que está en la parte posterior del mango.

Almacenamiento del cable:

Colocación de la almohadilla de microfibra:

1 Enrolle el cable en los ganchos de colocación del cable.

⚠ ADVERTENCIA ⚠
Para reducir el riesgo de lesiones personales, desenchufe el trapeador de vapor cuando fije los accesorios.

• IMPORTANTE •
Nunca use el trapeador de vapor sin la almohadilla de microfibra correctamente colocada en el cabezal del trapeador.

La “almohadilla de microfibra para diferentes tipos de superficies” puede usarse en todas las superficies de suelo duro selladas y también en alfombras. Cuando lo use sobre alfombras, debe colocarse el accesorio deslizador para alfombras, como se indica en la sección “Limpieza de alfombras” de este manual.

1 Coloque la almohadilla de limpieza sobre el suelo con el lado blanco hacia arriba. Coloque el trapeador de vapor encima de la almohadilla y asegúrese de que el cabezal del trapeador la cubre completamente. El gancho y el accesorio para enrollar que se encuentran en la parte inferior del trapeador mantendrán la almohadilla en su lugar.

Cómo utilizarlo:

1. Mango
2. Disparador de la solución (parte posterior)
3. Botón de liberación portátil
4. Disparador de vapor portátil
5. Perilla de control de la solución
6. Indicador de vapor preparado
7. Perilla de control de vapor
8. Interruptor de encendido/apagado
9. Tanque de agua
10. Filtro de agua sucia (oculto)
11. Cepillo para baldosas y de cerdas (oculto)
12. Cabezal
13. Interruptor SteamStream™ de encendido/apagado
14. Almacenamiento de la boquilla cónica
15. Botón de liberación del mango
16. Tanque de solución
17. Dispositivo de liberación rápida del cable
18. Almacenamiento de los accesorios
19. Botón de liberación del cabezal
20. Deslizador para alfombras

Accesorios:

- | | | |
|---|--|----------------------------|
| 21. Almohadilla de microfibra para diferentes tipos de superficies* | 24. Solución de limpieza* | 32. Boquilla tipo espátula |
| 22. Deslizador para alfombras | 25. Manguera | 33. Boquilla cónica |
| 23. Filtro de agua (preensamblado en el trapeador de vapor; retire el tanque para tener acceso al filtro) | 26. Accesorio jalador** | 34. Boquilla tipo pico |
| | 27. Accesorio de tela para tapizados** | 35. Bolsa de accesorios |
| | 28. Cepillo grande de plástico | |
| | 29. Cepillo pequeño de plástico | |
| | 30. Cepillo metálico | |
| | 31. Cepillo de cerdas | |

*Las cantidades pueden variar según el modelo

**Sólo en algunos modelos

ESPECIFICACIONES TÉCNICAS

Número de modelo: Serie WH20440

Capacidad de corriente: 120V / 60 Hz / 10A

Antes de comenzar a limpiar:

Llene los tanques dobles



ADVERTENCIA



Para reducir el riesgo de lesiones personales, apague y desenchufe el trapeador de vapor y deje que se enfríe antes de darle mantenimiento o de llenar el tanque de agua o de solución. No llene el tanque de agua con agua caliente o hirviendo

• IMPORTANTE •

NO MEZCLE LA SOLUCIÓN DE LIMPIEZA 4X STEAM MULTI-FLOOR CON NINGUNA OTRA SOLUCIÓN DE LIMPIEZA.

• IMPORTANTE •

NO VIERTA LA SOLUCIÓN EN EL TANQUE DE AGUA.

NOTA: Es posible que del tapón del tanque escurran algunas gotas cuando éste se encuentre en posición vertical. Es normal.

• IMPORTANTE •

Si no quiere usar solución limpiadora para limpiar los pisos, ponga la perilla de la solución limpiadora en posición de APAGADO. Siempre haga una prueba en un área del piso que no sea muy visible antes de usar la solución limpiadora.

1 Presione los botones de liberación del tanque de agua y sáquelo.

2 Jale la pestaña del tapón del tanque de agua para abrirlo.

3 Llene el tanque de agua solo hasta la línea indicadora, vuelva a colocar la tapa y empuje con firmeza para cerrarlo.

4 Vuelva a colocar el tanque de agua en el aparato, hasta que haga clic y se ajuste en su lugar.



ADVERTENCIA



Use solamente la solución de limpieza 4x Steam Multi-Floor de Hoover®.

- 5** Para quitar el tanque de solución presione los botones de liberación y jale el tanque al mismo tiempo.
- 6** Gire el tapón del tanque de solución hacia la izquierda y levántelo.
- 7** Vierta la solución de limpieza hasta la línea indicadora. Luego vierta agua hasta que se llene el tanque. Revise las líneas indicadoras del tanque para saber hasta dónde llenarlo.
- 8** Vuelva a colocar el tapón del tanque de solución y gire hacia la derecha para cerrarlo.
- 9** Coloque el tanque de solución en el aparato nuevamente, hasta que haga clic y se ajuste en su lugar.

- El trapeador de vapor y los accesorios se calientan mucho al usarse; siempre deje que se enfríen antes de manipularlos.
- Siempre desconecte y apague el trapeador de vapor cuando lo arme.
- Siempre apague el trapeador de vapor antes de vaciar el tanque de agua o cambiar los accesorios o las almohadillas de limpieza.
- **IMPORTANTE:** Consulte las instrucciones de cuidado del fabricante de pisos antes de usar y probar el trapeador de vapor en un área poco visible del piso.
- Cuando use el trapeador de vapor, siga las recomendaciones de precaución básicas de seguridad en todo momento.
- No apunte con el trapeador de vapor hacia personas, animales, plantas ni dispositivos eléctricos como el interior de un horno o algún cableado. Nunca toque el chorro de vapor ni el cabezal para suelos de cerca. (Puede haber riesgo de sufrir quemaduras).
- El trapeador de vapor está equipado con un termostato y una válvula térmica. Si por alguna razón el trapeador de vapor se sobrecalienta, se apagará. Si esto ocurre, ponga en apagado y desconecte el trapeador de vapor, y deje que se enfríe entre 2 y 4 horas antes de reiniciarlo.

Uso de su aparato:

⚠ ADVERTENCIA ⚠

Nunca deje el trapeador de vapor en el mismo lugar sobre ningún tipo de superficie durante un tiempo prolongado si la almohadilla de microfibra está húmeda o mojada, porque puede dañar la superficie del suelo.

El trapeador de vapor solamente debe usarse en las baldosas, el linóleo, los pisos de madera dura barnizada, los pisos de madera sintética, los pisos laminados, los pisos vinílicos y de loseta. Si lo usa en pisos encerados, estos podrían perder su brillo.

Para reducir el riesgo de lesiones personales, desenchufe el trapeador de vapor cuando fije los accesorios.

No pase el trapeador por encima de tomacorrientes eléctricos de piso.

No use el trapeador de vapor ni active el disparador de vapor si el tanque de agua está vacío.

• IMPORTANTE •

Nunca utilice el trapeador de vapor si la almohadilla de microfibra no está bien fijada en el cabezal del trapeador.

1 Coloque la almohadilla de microfibra sobre el suelo con el lado blanco hacia arriba. Coloque el trapeador de vapor encima de la almohadilla y asegúrese de que ésta cubra por completo el cabezal.

2 Conecte en el enchufe y active el interruptor de encendido/apagado para encender el aparato (I = ON). Se prenderá una luz azul para indicar que está prendido. Se prenderá una luz verde para indicar que el trapeador de vapor está listo para usarse.

5 Para inclinar el trapeador de vapor, coloque el pie aquí y jale el mango hacia atrás.

6 Para crear vapor, apriete el disparador en intervalos breves. No mantenga apretado el disparador de manera continua para evitar saturar de líquido el piso.

3 Ajuste la perilla de vapor según sus necesidades.

7 Mueva el trapeador de vapor lentamente hacia atrás y hacia adelante sobre todo el piso. Apriete y suelte el disparador según sea necesario.

4 Para aplicar vapor con solución a sus pisos, coloque la perilla en posición de encendido (I=ON), y para aplicar vapor sin solución, en posición de apagado (0=OFF).



ADVERTENCIA



Para reducir el riesgo de lesiones personales, desenchufe el trapeador de vapor cuando fije los accesorios.

PARA DESINFECTAR SUPERFICIES DURAS

Coloque la perilla de la solución en la posición de apagado y la perilla de control de vapor en la posición de intensidad máxima. Conecte la almohadilla de microfibra y pásela por lo menos 6 veces a un ritmo regular (entre 5 y 7 segundos por cada pasada en un área de 32 pulgadas) sobre la misma área. Deje secar.

Limpieza de alfombras:



ADVERTENCIA



Para reducir el riesgo de lesiones personales, desenchufe el trapeador de vapor cuando fije los accesorios.



ADVERTENCIA



No pase el trapeador por encima de tomacorrientes eléctricos de piso. No use el trapeador de vapor ni active el disparador de vapor si el tanque de agua está vacío.

• IMPORTANT •

Si usa el aparato en alfombras, siempre asegúrese de que la almohadilla de microfibra para diferentes tipos de superficies esté fijada correctamente al cabezal del trapeador.

- 1** Coloque la almohadilla de microfibra sobre el suelo con el lado blanco hacia arriba. Coloque el trapeador de vapor encima de la almohadilla y asegúrese de que ésta cubra por completo el cabezal.
- 2** Una vez que esté puesta la almohadilla de microfibra, enganche el trapeador de vapor al frente del deslizador para moquetas y empuje para que se ajuste en su lugar. El deslizador para alfombras sólo debe usarse para desempolvar las alfombras.
- 3** Cuando vaya a desempolvar las alfombras, coloque la perilla de la solución en la posición de apagado.
- 4** Presione el botón de encendido/apagado (On/Off) para encender y apagar el aparato.
- 5** Para inclinar el trapeador de vapor, coloque el pie aquí y jale el mango hacia atrás.
- 6** Para usar vapor, apriete el disparador. Para evitar emparar la alfombra, evite apretar el disparador de forma continua.
- 7** Mueva el trapeador de vapor lentamente hacia atrás y hacia adelante sobre todo la alfombra.
- 8** Para soltar el deslizador para alfombras, coloque el pie en el gancho y presione hacia abajo. Levante el trapeador de vapor para desengancharlo y desmóntelo.

Cómo usar el cepillo para baldosas y de cerdas y el SteamStream™

⚠️ ADVERTENCIA ⚠️

No pase el trapeador por encima de tomacorrientes eléctricos de piso.

No use el trapeador de vapor ni active el disparador de vapor si el tanque de agua está vacío.

⚠️ ADVERTENCIA ⚠️

Las cerdas del cepillo de fregado pueden dañar los pisos de madera.

• IMPORTANTE •

Siempre apague el trapeador de vapor antes de montar o desmontar el cabezal para suelos.

• IMPORTANTE •

Sólo se recomienda usar el cepillo de fregado en las baldosas y los pisos de concreto.

- 1** Coloque el pie en el cabezal para suelos exteriores y suavemente retire el trapeador de vapor para liberar el cepillo de fregado para baldosas y pisos de concreto.
- 2** Mueva el trapeador de vapor hacia adelante y hacia atrás por el suelo; páselo por las esquinas y los lugares difíciles de limpiar.
- 3** Para usar el SteamStream™ por la boquilla frontal, presione el botón de SteamStream™ para activarlo y presione el disparador para liberar el vapor. Presione el botón de SteamStream™ para apagarlo (0=APAGADO).

Cómo usar el dispositivo de vapor portátil:

⚠️ ADVERTENCIA ⚠️

Apague y desconecte el trapeador de vapor y deje que se enfríe antes de darle mantenimiento o llenar el tanque de agua.

⚠️ MISE EN GARDE ⚠️

Apague y desconecte el trapeador de vapor y deje que se enfríe antes de desmontar los accesorios. Nunca dirija la boquilla hacia usted ni en dirección a otras personas mientras la instala.

- 1** Levante el botón para liberar el dispositivo portátil y jálalo suavemente para sacarlo del trapeador de vapor.
- 2** Saque el tanque de agua y vuelva a llenarlo antes de usarlo.
- 3** Siempre que vaya a usar el dispositivo portátil, coloque la boquilla cónica o la manguera. Inserte en la boquilla del dispositivo portátil y gire hacia la derecha para fijar en su lugar.

4 Ajuste la perilla en la parte frontal del dispositivo portátil según sus necesidades.

5 Para ENCENDER la unidad, presione el interruptor a (I=ENCENDIDO).

⚠ ADVERTENCIA ⚠

Para evitar lesiones por quemaduras, no toque la boquilla de limpieza a vapor ni las superficies cercanas cuando limpie con vapor o cuando la boquilla esté caliente.

6 Para usar vapor, apriete el disparador en intervalos breves. No mantenga apretado el disparador de manera continua, para evitar el exceso de humedad.

7 Coloque el dispositivo portátil en el aparato nuevamente, hasta que haga clic y se ajuste en su lugar.

Uso de los accesorios pequeños:

⚠ PRECAUCIÓN ⚠

Apague y desconecte el trapeador de vapor y deje que se enfríe antes de desmontar los accesorios. Nunca dirija la boquilla hacia usted ni en dirección a otras personas mientras la instala.

1 Los accesorios pequeños pueden montarse por medio de la boquilla cónica; gírela hacia la derecha hasta que encaje en su lugar y esté firme. Para desmontar la boquilla cónica, gire hacia la izquierda.

Uso de los accesorios más grandes:

1 Los accesorios más grandes pueden montarse con la boquilla cónica o la manguera. Para montar la manguera gire hacia la derecha hasta que encaje en su lugar y esté firme. Para desmontar la manguera, gire hacia la izquierda.

Uso de los accesorios:

Boquilla cónica

- 1** Úsela para retirar espuma sucia en bañeras y espacios de regadera y para limpiar áreas muy sucias de la cocina.

Cepillos

- 2** Es ideal para cualquier tipo de superficie desde baldosas, lavabos, inodoros y superficies del horno.

Accesorio jalador*

- 3** Es excelente para dejar relucientes sus ventanas, baldosas y espejos.
* Sólo en algunos modelos

Accesorio para telas y tapizados*

- 4** Cubra el jalador con el paño para limpiar tapicería y telas.
* Sólo en algunos modelos

• IMPORTANTE •

Los grifos deben estar cerrados cuando se haga limpieza con vapor cerca de ellos. No limpie con vapor los hornos, las superficies de los hornos ni las parrillas calientes. Deje que se enfríen a temperatura ambiente.

Cepillo de cerdas

- 5** Desprende el polvo incrustado entre los azulejos.

- 6** Para zonas difíciles de alcanzar como el área que rodea los grifos.

Boquilla tipo pico

- 7** Ideal para eliminar residuos secos de hornos, superficies de trabajo y sartenes.

Boquilla tipo espátula

Mantenimiento:

Cómo vaciar el tanque de agua

Si el trapeador de vapor no está funcionando de manera adecuada o si se cayó, se averió, se dejó a la intemperie o se cayó en el agua, llame a Servicios de atención al cliente al 1-800-944-9200 para recibir instrucciones antes de volver a utilizarlo.

Este trapeador de vapor no contiene piezas que puedan ser reparadas por el usuario. No intente repararlo usted mismo.

• IMPORTANTE •

Permita que el trapeador de vapor se enfríe completamente antes de darle cualquier tipo de mantenimiento o de hacer revisiones para localizar averías.

- 1** Presione el botón para liberar el tanque de agua y levántelo por la manija.
- 2** Jale la pestaña en el tanque de agua para abrirlo.
- 3** Vierta en el lavabo toda el agua que sobre.

Cómo vaciar el tanque de solución

- 4** Enjuague el tanque con agua y vuelva a colocar la pestaña del tanque de agua; presione firmemente para cerrarlo antes de volverlo a colocar en el aparato.
- 5** Presione los dos botones del tanque de solución y levante para desmontar.
- 6** Gire el tapón del tanque de solución hacia la izquierda y levántelo para quitarlo.
- 7** Vierta en el lavabo toda el agua que sobre.
- 8** Enjuague el tanque con agua y vuelva a colocar el tapón del tanque de agua; gire hacia la derecha para cerrarlo antes de volverlo a colocar en el aparato.

Desmontaje de almohadillas limpiadoras

ADVERTENCIA

Para reducir el riesgo de lesiones personales, desconecte el trapeador de vapor y deje que se enfríe antes de darle mantenimiento.

• **IMPORTANTE** •

Nunca lave la almohadilla con blanqueador ni suavizante de telas.

1 Coloque el pie sobre la esquina de la almohadilla y levante el trapeador de vapor para despegarla.

2 Todas las almohadillas limpiadoras pueden lavarse a máquina con agua TIBIA. Para obtener mejores resultados, déjelas secar en posición horizontal. Permita que se sequen completamente antes de usarlas.

Cómo cambiar el filtro de agua sucia

ADVERTENCIA

Para reducir el riesgo de lesiones físicas, desenchufe el trapeador de vapor y deje que se enfríe antes de darle mantenimiento.

• **IMPORTANTE** •

El estado del filtro afecta el funcionamiento de su aparato. Revise y cambie el filtro (según el nivel de uso y las condiciones del agua en su localidad). No haga funcionar el trapeador de vapor si los filtros en su lugar.

1 Desmonte el tanque de agua para sacar el filtro de agua sucia.

2 Jale para desmontar el filtro de agua sucia.

3 Filtro nuevo (color beige o crema).

4 **De 3 a 6 meses**
El filtro de agua sucia debe cambiarse entre cada 6 y 8 meses, o cuando se manche u oscurezca.

QUÉ COMPRAR:

Comuníquese con un representante del servicio de atención al cliente de HOOVER® al 1-800-944-9200 para obtener información sobre repuestos: Pieza #440006653; o visite www.hoover.com.

Eliminación de obstrucciones

1 Si algo obstruye el paso del vapor en el aparato, el vapor podría salir por la válvula de descarga.

2 Para desmontar el cabezal para suelos del cuerpo principal presione el botón para liberar el cabezal para suelos y levántelo.

3 Una vez que el cabezal para suelos esté desmontado, inserte un objeto puntiagudo como un clip para papel (en la zona indicada) para eliminar la obstrucción.

4 Una vez que haya retirado la almohadilla del cabezal para suelos, inserte un objeto puntiagudo como un clip para papel en los orificios por donde sale el vapor para eliminar la obstrucción.



ADVERTENCIA



Para reducir el riesgo de lesiones físicas, desenchufe el trapeador de vapor y deje que se enfríe antes de darle mantenimiento.

¿Necesita ayuda?

Si necesita más información:

Si su producto necesita mantenimiento durante el periodo de garantía, llame al servicio de atención al cliente al 1-800-944-9200, de lunes a viernes de 8:00 a. m. a 7:00 p. m., hora del Este. Siempre que solicite información o pida piezas de repuesto, tenga a la mano el número completo de modelo que identifica a su trapeador de vapor. (El número de modelo del trapeador de vapor se indica en la etiqueta de datos).

NO DEVUELVA EL TRAPEADOR DE VAPOR A LA TIENDA.

Almacenamiento:

- Desconecte el cable de electricidad.
- Deje que se enfríe.
- Vierta el líquido restante de los tanques dobles y limpie la superficie externa con un paño seco. Deje secar.
- Vuelva a instalar el tanque doble.
- Puede dejar la solución en el tanque durante un periodo breve, pero se recomienda que lo vacíe en caso de que piense dejar la solución en el tanque por más de 2 semanas.

¿DUDAS O INQUIETUDES?

Comuníquese con nosotros:

(800) 944-9200

Twitter: @HooverUSA

Facebook: facebook.com/hoover

No devuelva este producto a la tienda. Busque el número de modelo al reverso del producto.

Resolución de problemas:

Este trapeador de vapor no contiene partes que puedan ser reparadas por el usuario. No intente repararlo usted mismo.

USE LA GUIA DE RESOLUCIÓN DE PROBLEMAS COMO PRIMER PASO PARA SOLUCIONAR CUALQUIER PROBLEMA QUE TENGA.

Si el trapeador de vapor no está funcionando de manera adecuada o si se cayó, se averió, se dejó a la intemperie o se cayó en el agua, llame a Servicios de atención al cliente al 1-800-944-9200 para recibir instrucciones antes de volver a utilizarlo.

PROBLEMA	POSIBLE CAUSA	SOLUCIONES POSIBLES
El trapeador de vapor no funciona	<ol style="list-style-type: none">1. No hay corriente en el enchufe de pared2. Se quemó el fusible o se disparó el disyuntor3. Es posible que el trapeador de vapor no esté conectado a la corriente de manera correcta4. Es posible que el tomacorriente eléctrico no esté funcionando correctamente; revise el fusible y el disyuntor, o llame a un eléctrico.5. Es posible que el cable esté averiado.6. No enciende.	<ol style="list-style-type: none">1. Verifique el fusible o el disyuntor de la casa.2. Reemplace el fusible o reinicie el disyuntor de la casa.3. Verifique que el enchufe esté colocado correctamente.4. Verifique el fusible o el disyuntor de la casa. Cambie los fusibles o reinicie los disyuntores de la casa.5. Si el cable está averiado, pídale a un representante de servicio autorizado que se lo cambie.6. Revise el interruptor de encendido/apagado para asegurarse de que está en la posición de encendido.
El trapeador de vapor no produce vapor	<ol style="list-style-type: none">1. Es posible que el tanque de agua esté vacío.2. Es posible que el tanque de agua no esté montado correctamente.3. Es posible que el filtro de agua esté atascado y necesita cambiarse.4. Es posible que el protector térmico apague la bomba si se trata de usar el trapeador de vapor antes de que se prenda el indicador de vapor.5. Es posible que el ducto de vapor esté bloqueado.	<ol style="list-style-type: none">1. Consulte la sección "Cómo llenar los tanques".2. Consulte la sección "Cómo llenar los tanques dobles", y verifique que el tanque esté en su lugar.3. Retire el filtro de agua y límpielo o cámbielo.4. Desconecte el trapeador de vapor y deje que se enfríe.5. Consulte la sección "Cómo eliminar obstrucciones".
La almohadilla de microfibra no recoge la mugre	<ol style="list-style-type: none">1. Es posible que la almohadilla limpiadora esté llena de mugre y que sea necesario lavarla.	<ol style="list-style-type: none">1. Limpiar o cambiar la almohadilla de limpieza. Consulte la sección "Cómo quitar las almohadillas de limpieza".



ADVERTENCIA

Para reducir el riesgo de lesiones personales, desconecte el trapeador de vapor y deje que se enfríe antes de darle mantenimiento.

MANTENIMIENTO Y GARANTÍA

INFORMACIÓN SOBRE EL MANTENIMIENTO

CUALQUIER SERVICIO DE MANTENIMIENTO DEBE SER REALIZADO POR UN REPRESENTANTE DE MANTENIMIENTO AUTORIZADO Llame al (888) 679-2121 en EE. UU. y Canadá

Si necesita más ayuda, visite un centro de servicio autorizado. Encuentre el más cercano a usted en nuestro sitio web, www.hoover.com. El propietario pagará el costo del transporte desde y hacia cualquier sitio de reparación. Cuando solicite información o pida piezas de repuesto, siempre identifique su producto por el número de modelo y código de fabricación. (El número de modelo y el código de fabricación están en la parte posterior del producto).

GARANTÍA LIMITADA DE UN AÑO (PARA USO DOMÉSTICO)

LO QUE ESTÁ CUBIERTO POR ESTA GARANTÍA

Siempre que su producto HOOVER® se use en el hogar en condiciones normales y se le dé mantenimiento de acuerdo con el Manual del usuario, tendrá garantía contra defectos de origen en los materiales y la fabricación durante todo un año a partir de la fecha de compra (el "Período de Garantía"). Durante el período de garantía, Hoover® le proporcionará gratuitamente mano de obra y piezas para corregir cualquier defecto de este tipo en productos comprados en los Estados Unidos, las tiendas situadas en una base militar de los EE. UU., y Canadá.

CÓMO HACER UN RECLAMO SEGÚN LA GARANTÍA

Si este producto no se ajusta a las condiciones garantizadas, llévelo o envíelo a un Centro de Ventas y Servicio de Hoover® o a un concesionario autorizado de servicio de garantía de Hoover® junto con el comprobante de compra. Si desea que le indiquen de manera automática la ubicación de los centros autorizados de servicio en los EE. UU., llame al: 1-800-944-9200 O visite el sitio web de Hoover® en www.hoover.com. Para obtener asistencia adicional o información relacionada con esta Garantía o la disponibilidad de centros de servicio de garantía, llame al Centro de Respuestas del Consumidor de Hoover®, al teléfono 1-800-944-9200, de lunes a viernes, de 8:00 a. m. a 7:00 p. m., hora del Este. En Canadá, comuníquese a Hoover® Canadá, Carson Building, 100 Carson St., Etobicoke, Ontario M8W 3R9, teléfono 1-800-944-9200, de lunes a viernes, de 8:00 a. m. a 7:00 p. m., hora del Este.

LO QUE ESTA GARANTÍA NO CUBRE

Esta garantía no cubre el uso del producto en una operación comercial

(como servicios de empleadas domésticas, mantenimiento de edificios y alquiler de equipos), mantenimiento incorrecto del producto, daños por uso indebido, causas de fuerza mayor, naturaleza, vandalismo u otras situaciones fuera del control de Hoover®, acciones u omisiones del propietario, uso fuera del país en el que se compró el producto inicialmente y reventas del producto por parte del propietario original. Esta garantía no cubre recogidas, entregas, transporte ni visitas a domicilio. Sin embargo, si usted envía su producto a un Centro de ventas y servicio de Hoover® para un servicio de garantía, cada una de las partes se hará responsable del envío correspondiente.

Esta garantía no se aplica a los productos comprados fuera de los Estados Unidos, incluidos sus territorios y posesiones, fuera de una tienda situada en una base militar de los EE. UU. ni fuera de Canadá. Esta garantía no cubre los productos comprados a una parte que no sea un minorista, concesionario o distribuidor autorizados de los productos de Hoover®.

OTROS TÉRMINOS IMPORTANTES

Esta garantía no es transferible y no puede ser asignada a ningún tercero. Esta garantía será regida e interpretada de acuerdo con las leyes del estado de Ohio. El período de garantía no podrá ser extendido por cualquier tipo de reemplazo o reparación realizados bajo esta garantía.

ESTA GARANTÍA ES LA ÚNICA GARANTÍA Y EL ÚNICO RECURSO PROVISTO POR HOOVER®. TODAS LAS DEMÁS GARANTÍAS, EXPRESAS O IMPLÍCITAS, INCLUIDAS LAS GARANTÍAS DE COMERCIABILIDAD O APTITUD PARA UN FIN PARTICULAR, QUEDAN EXCLUIDAS. HOOVER® NO SERÁ RESPONSABLE EN NINGÚN CASO POR NINGÚN DAÑO ESPECIAL, INDIRECTO, INCIDENTAL O MEDIATO DE NINGÚN TIPO O NATURALEZA CON RESPECTO AL PROPIETARIO O A CUALQUIER PARTE QUE REALICE UN RECLAMO A TRAVÉS DEL PROPIETARIO, YA SEA QUE SE BASE EN RESPONSABILIDAD CONTRACTUAL, NEGLIGENCIA, RESPONSABILIDAD EXTRA CONTRACTUAL O RESPONSABILIDAD CIVIL OBJETIVA POR LOS PRODUCTOS, O EMERGENTE DE CUALQUIER OTRA CAUSA. Algunos estados no permiten la exclusión de los daños mediatos, por lo que es posible que la exclusión anterior no se aplique a su caso en particular. Esta garantía le otorga derechos legales específicos, y es posible que también tenga otros derechos que varían de un estado a otro.

Notes:



#RethinkCleaning

Hoover.com

Find us on:



youtube.com/hover



facebook.com/hover



twitter.com/hoverusa