

使用者手冊

HP OfficeJet Pro 1175C

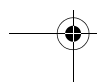
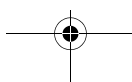
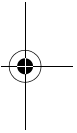
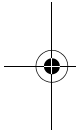

© 版權所有 Hewlett-Packard Company，
1998 年

版權保留。未經 Hewlett-Packard Company
事先書面許可，不得將本手冊的任何部份
複印、複製，或是翻譯成另一種語文。

文件號碼：C5365-90006

1998 年 2 月第一版

於美國、德國或新加坡印刷

商標說明

AGaramond、Garamond、Adobe™ 和
PhotoDeluxe 是 Adobe Systems, Incorporated
的註冊商標，可能在某些司法區已經註冊。
MS-DOS®、Windows®、和 Internet
Explorer 是 Microsoft Corporation 的註冊
商標。

OmniPage Limited Edition 是 Caere
Corporation 的註冊商標。

WinFax PRO 是 Symantec Corporation 的
註冊商標。

Intel® 和 Pentium® 是 Intel Corporation
的註冊商標。

聲明

本文件的內容若有變更，恕不另行通知。
Hewlett-Packard Company 對本文件的內容
不做任何承諾。

**Hewlett-Packard 對本文件內可能出現的
錯誤不負任何責任，且不做任何明確或隱
含性的保證，包括（但不限於）隱含的適
銷性及針對某特定用途之適用性。對於
因提供或使用此文件和文件中所述程
式，及其性能和所有相關因素所造成的附
屬或後果性損失，Hewlett-Packard
Company 不負任何責任。**

注意：有關政府規章的說明，請參閱本使
用者手冊的第 15 章。



在許多地區，複印下列文件是違法的。若
您不確定是否可複印某文件，請先諮詢法
律人員。

◆ 政府機關文件：

- 護照
- 移民文件
- 徵兵文件
- 識別證件、識別卡、臂章等

◆ 政府證券：

- 郵票
- 社會福利食物券

◆ 支票或政府機關債券

◆ 紙幣、旅行支票、匯票

◆ 定期存款證明

◆ 受著作權保護的文件

顧客資訊

請填入下列資料，供您日後參考。

HP OfficeJet Pro 1170C 系列：

產品序號：

購買日期：

購買地點：

地址：

電話：

服務合約號碼：

合約截止日期：

Adobe PhotoDeluxe 序號：HGW100B7100005-459

Caere OmniPage LE 序號：

Symantec WinFax PRO 序號：

安全事項標誌



OfficeJet Pro 有此標誌時，請參閱手冊中相關的說明，以避免發生潛在的危險。

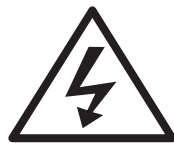

OfficeJet Pro 有此標誌時，表示該區域有危險的電壓。只有經過專業訓練的技術人員，才能在該區域做維修保養。



OfficeJet Pro 有此標誌時，表示該區域可能會發生靜電釋放 (ESD)。靜電釋放可能會損壞 OfficeJet Pro 的電子組件，所以請不要觸碰裝置內的電子組件及電路。當電路外露時，請採用適當的接地裝置。

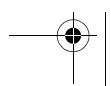
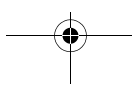
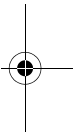
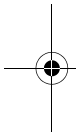
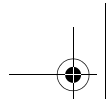

目錄

Chapter 1 — 歡迎！

複印功能	1-1
列印功能	1-1
掃描功能	1-1
關於此手冊	1-2
文字慣例	1-2

Chapter 2 — 設定您新的 HP OfficeJet Pro

選擇您 OfficeJet Pro 的放置地點和環境	2-1
在您開始前	2-2
直接連接	2-2
並列埠模式 / 類型	2-3
8 個設定 HP OfficeJet Pro 的簡單步驟	2-4
步驟 1 — 打開 HP OfficeJet Pro 的包裝	2-4
步驟 2 — 安裝控制面板按鈕說明卡	2-6
步驟 3 — 鬆開 HP OfficeJet Pro 的固定鎖	2-7
步驟 4 — 添裝紙張到您的 HP OfficeJet Pro	2-8
步驟 5 — 安裝彩色和黑色的列印墨匣	2-10
步驟 6 — 連接電纜和電源線	2-12
步驟 7 — 安裝軟體	2-14
步驟 8 — 校正您的三色和黑色列印墨匣	2-23

Chapter 3 — 複印

如何做複印	3-2
控制複印拷貝的外觀	3-4
Number of Copies (份數)	3-4
Scan to Fax (掃描而後傳真)	3-5
Copy Quality (複印品質)	3-5
Reduce/Enlarge (縮 / 放) 選項	3-5
紙張類型	3-7
Lighter/Darker (深 / 淺)	3-8
Color Intensity (色彩濃度)	3-8
TE (Text Enhancement、文字增強)	3-9
ELC (Enhance Light Colors、淡色增強)	3-9
變更其它控制面板設定值	3-10
控制面板語言	3-10
複印紙張大小	3-11
設定預設值	3-11
原廠預設值	3-12
Clear/Stop (清除 / 停止)	3-12
使用自動送稿器 (ADF、Automatic Document Feeder)	3-13



Chapter 4 — 列印

開始列印	4-1
停止列印	4-3
從 HP OfficeJet Pro 停止一個列印工作	4-3
從 Windows 95/98 停止一個列印工作	4-4

Chapter 5 — 掃描

掃描方式	5-1
掃描的提示	5-2
處理檔案時進行掃描	5-2
用 HP ScanPicture 掃描	5-2
從具有 TWAIN 功能的程式掃描圖片	5-4
用 Acquire Text (取得文字) 來掃描文字	5-5
用獨立的程式掃描	5-6
用 HP PictureScan 掃描圖片	5-6
用 Caere OmniPage LE 掃描文字	5-7
編輯您掃描的圖片	5-8

Chapter 6 — 通訊

用 WinFax PRO 掃描	6-1
用 Scan to Fax (掃描而後傳真) 來掃描	6-1
用 Symantec WinFax PRO 進行掃描	6-2

Chapter 7 — 關於紙張

HP 的紙張	7-1
複印時的紙張選擇	7-3
複印時使用正確的控制面板紙張類型選擇	7-3
列印時的紙張選擇	7-4
使用 OfficeJet Pro 列印內容對話方塊中正確的列印設定值	7-4
添裝紙張到紙匣的提示	7-5
使用投影片的注意事項	7-6
進紙匣注意事項	7-6
自動送稿器注意事項	7-7

Chapter 8 — 在網路上分享 OfficeJet Pro

設定對等式列印和檔案分享	8-1
設定伺服器	8-2
設定用戶端電腦	8-2
如何在對等式網路上分享檔案	8-5

Chapter 9 — 維護保養您的 HP OfficeJet Pro

清潔機體外殼	9-1
清潔玻璃面	9-1



Chapter 10 — 取得協助

HP 多媒體式 Product Tour (裝置簡介)	10-1
HP Scanning Tutorial (HP 掃描教學課程)	10-2
線上說明	10-3
Caere OmniPage LE、Adobe PhotoDeluxe 和 Symantec WinFax PRO	10-3
HP PictureScan 的 Help (說明)	10-3
1170C 系列 Toolbox	10-3

Chapter 11 — 支援服務

從 HP 取得協助	11-1
線上支援服務	11-1
HP 客戶支援服務	11-3
Imaging for Internet 附加程式	11-5
從 Caere 取得關於 OmniPage LE 的協助	11-6
美國的支援服務	11-6
世界性支援服務	11-6
從 Adobe 取得關於 PhotoDeluxe 的協助	11-6
美國的支援服務	11-6
美國用戶的線上支援服務	11-6
世界性支援服務	11-7
世界各地用戶的線上支援服務	11-7
從 Symantec 取得關於 WinFax PRO 的協助	11-7
所提供的服務	11-7

Chapter 12 — 疑難排解

如何排除自動送稿器的卡紙	12-1
如何排除紙匣的卡紙	12-2
控制面板出現訊息的卡紙	12-2
控制面板未出現訊息的卡紙	12-2
如何使用 Self Test Page (自我測試頁)	12-3
校正墨匣	12-3
使用 Self Test Page (自我測試頁)	12-4
清潔墨匣	12-4
控制面板訊息	12-5
螢幕上的訊息	12-7

Chapter 13 — 新增或移除軟體程式

解除安裝軟體	13-1
解除安裝 HP OfficeJet Pro 裝置的軟體	13-1
解除安裝 Adobe PhotoDeluxe	13-2
解除安裝 Caere OmniPage LE	13-2
解除安裝 Symantec WinFax PRO、Imaging for the Internet 和 Microsoft Internet Explorer	13-2
重新安裝 HP OfficeJet Pro 軟體	13-3
僅安裝 HP 元件	13-3
安裝 HP OfficeJet Pro 所附的其它軟體	13-3
安裝 Office 97 公用程式	13-4





Chapter 14 — Hewlett-Packard 的售後服務

售後服務 14-1
 快速服務 14-1
 保證升級 14-2
 送回您的 HP OfficeJet Pro 以便修理 14-2
 電洽前 14-2
 準備您的 HP OfficeJet Pro 以便郵寄 14-3

Chapter 15 — 技術資訊

系統需求 15-1
 政府規章說明 15-5
 合格聲明書 15-6
 訂購配件和消耗品 15-7

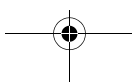
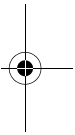
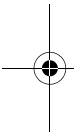



歡迎！

1



恭喜！您購買的是一台可以整體處理您辦公室**所有**重要工作的系統— HP OfficeJet Pro。

您的 HP OfficeJet Pro 可讓您做黑白或彩色的文件複印、列印和掃描。

複印功能

您可使用多種不同紙張類型和大小（包括燙印轉印），來做高品質的彩色及黑白複印。

您可在原稿的 25% 到 400% 之間，任意縮放拷貝的大小。您亦可變化影像的深淺、調整色彩的濃度、並指定拷貝的品質。使用此系統特殊的數位式複印功能，可協助您印出名片、傳單、名牌—甚至可印出海報。其自動送稿器可讓您最多一次放入 30 頁原稿。

列印功能

您可使用多種不同紙張類型和大小，做彩色及黑白列印。

掃描功能

您可掃描最大可達 8.5 x 11.69 英吋（210 x 297 公釐）的圖形和文字，以使用在您的文件中。



關於此手冊

此使用者手冊協助您開始使用您的 HP OfficeJet Pro，並為您示範如何做最常見的工作。

請參閱桌面上的 1170C 系列 Toolbox，來取得其它說明。有關最新的更新，請透過 OfficeJet Pro 的網站查閱，網址如下：

<http://www.hp.com/go/officejet-pro>

文字慣例

本手冊使用下面特定的慣例，讓您迅速地辨認出內容的性質：

粗體	「粗體」表示某特定按鈕的名稱，或是您需要輸入的指令。
小心	「小心」表示您若沒有正確遵守所敘述的使用步驟及操作方式等事項，可能會損壞或損失此裝置或是您的資料。在您完全瞭解「小心」段落的說明並遵從其指示前，請不要繼續。
注意	「注意」提供您繼續參閱本手冊或是繼續某步驟前，需要先知道的資訊。
“雙引號”	「雙引號」中間的資訊，代表控制面板顯示螢幕上或是您電腦的螢幕上所出現的訊息。
提示	「提示」提供有用的提示及建議。
警告	「警告」表示您若沒有正確遵守所敘述的使用步驟及操作方式等事項，可能會造成人體傷害。在您完全瞭解「警告」段落的說明並遵從其指示前，請不要繼續。



設定您新的 HP OfficeJet Pro

2

本章建議您 HP OfficeJet Pro 理想的放置地點，並提供 8 個簡單步驟，教您打開包裝並設定您的 HP OfficeJet Pro。請務必按照所列出的順序，執行這些步驟。

選擇您 OfficeJet Pro 的放置地點和環境

- ◆ 請只在一般辦公室室溫及濕度範圍內的環境使用您的 OfficeJet Pro。我們建議的範圍是華氏 59° - 95°（攝氏 15° - 35°）的溫度和 20% - 80% 的濕度。
- ◆ 請避免直射的陽光或是急遽的溫度變化（否則機內可能會凝結水氣）。
- ◆ 確定放置地點的通風良好。塵埃或氣體（例如阿摩尼亞，或油漆稀釋劑）會損壞此裝置。
- ◆ 選擇一個平坦穩固的放置地點。OfficeJet Pro 運作時會震動，因此需要放置在一個穩固的表面上。
- ◆ 放置地點的附近應有一個接地的電源插座，方便使用。
- ◆ 為確保您可完全打開自動送稿器，OfficeJet Pro 與牆壁間的距離最少應有 9 英吋（230 公釐）的空間。



在您開始前

在您開始設定 HP OfficeJet Pro 前：

- ◆ 準備好此使用者手冊和安裝光碟片。
- ◆ 若您要安裝 WinFax PRO，請準備好 Windows 95/98 的光碟片或是安裝磁片。

直接連接

HP OfficeJet Pro 必須直接連接到您電腦的並列埠。您不可使用切換盒（switch box）或是將此裝置和另一個並列埠產品（例如是掃描器、磁帶機、Zip™ 磁碟機、或是光碟機）連接在一起。

小心

若您將 HP OfficeJet Pro 接在切換盒（switch box）或是將此裝置和另一個並列埠產品連接在一起，可能會造成兩個裝置都不穩定的狀況，並可能會遺失資料。



2-2 設定您新的 HP OfficeJet Pro

並列埠模式 / 類型

您若要用 HP OfficeJet Pro 掃描，您電腦上的並列埠必須設定成下列的模式之一：

ECP (Extended Capabilities Port、增強功能型連接埠) 最近製造的電腦會有此模式，可讓您享用最快的掃描速度。注意：您的電腦可能有 ECP 模式，但是該模式未必是開啓的。

雙向 讓您的電腦和 OfficeJet Pro 做雙向的通訊。和 ECP 模式比較起來，使用此模式，掃描速度會慢一點。

您可檢查您電腦並列埠的模式。大部份的電腦在啓動的過程中，可讓您進入一個 Setup（設定）、CMOS，或是 Hardware Configuration（硬體組態）的螢幕。該螢幕會顯示出您電腦上目前的設定值，其中包括並列埠模式。

您若想取得如何變更您電腦並列埠模式的其它說明，請參閱隨您電腦所附的使用者手冊。亦可參閱您的 ECP 文件，此文件在安裝軟體時，已自動安裝在 HP OfficeJet Pro 1170C 系列的程式資料夾中。



8 個設定 HP OfficeJet Pro 的簡單步驟

您若要適當地設定您的 HP OfficeJet Pro，請按順序執行下面 8 個簡單的步驟。

步驟 1 — 打開 HP OfficeJet Pro 的包裝

- 1 取出裝有配件的紙板匣。
- 2 將紙箱側放，然後抽出 HP OfficeJet Pro。

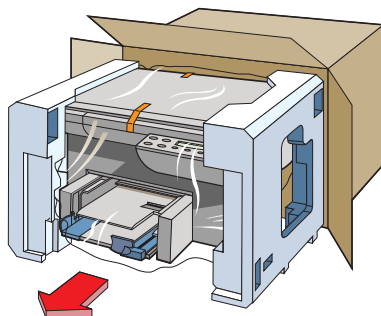

- 3 拆掉包裝材料並撕下此裝置外表的橘色包裝膠帶。

提示 請保留包裝材料，以便於您將來搬運或寄送 HP OfficeJet Pro 時可重新包裝。

- 4 向上並朝本裝置的中間，拉出列印匣裡的兩個橘黃色的塑膠包裝固定板。

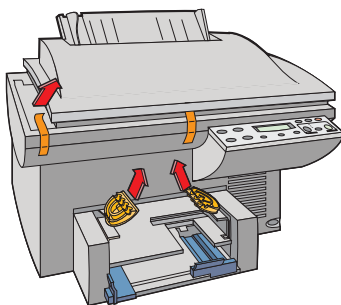

2-4 設定您新的 HP OfficeJet Pro

- 5 確定 HP OfficeJet Pro 附有下列項目：
- a 控制面板按鈕說明卡（上有說明文字）
 - b 此使用者手冊
 - c 光碟片
 - d 黑色和三色的列印墨匣各一個
 - e 電源線
 - f IEEE-1284 規格的並列印表機電纜

如果上述任何項目損壞或遺失，請洽詢您購買此 HP OfficeJet Pro 的經銷商。

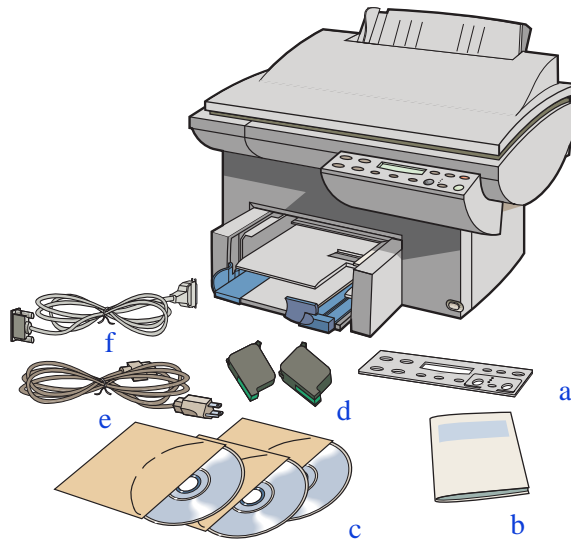



步驟 2 — 安裝控制面板按鈕說明卡

- 1 將控制面板按鈕說明卡對準控制面板上的按鈕。
- 2 用力向下按按鈕說明卡的兩端和中間，把它卡入控制面板。

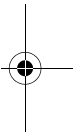
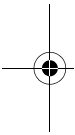
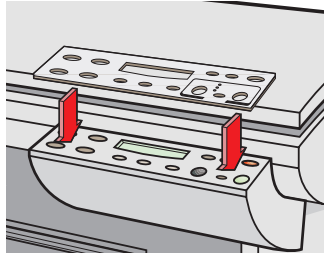

2-6 設定您新的 HP OfficeJet Pro



步驟 3 — 鬆開 HP OfficeJet Pro 的固定鎖

掃描器的固定鎖位於控制面板的下面。

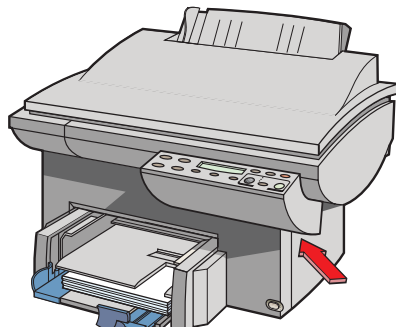

朝 HP OfficeJet Pro 的後方，扭轉控制面板下面綠色的把手直到它停住以鬆開掃描器。此把手只能向後方轉。

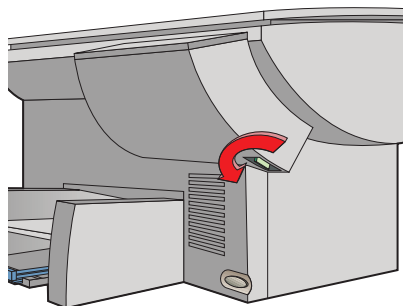

注意

除非準備搬動 HP OfficeJet Pro，否則請將固定鎖保持在鬆開的位置。在搬動時，鎖住掃描器可以保護它。有關鎖住掃描器的說明，請參閱 14-3 頁的《準備您的 HP OfficeJet Pro 以便郵寄》。



步驟 4 — 添裝紙張到您的 HP OfficeJet Pro

- 1 若您尚未取出紙匣中橘黃色的包裝固定板，請將它們取出。

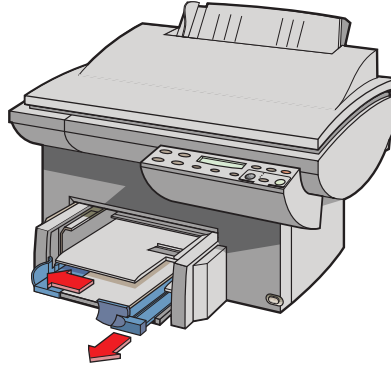

- 2 將紙張寬度和長度導板向外推到底。
- 3 以列印面朝下的方式，裝入不超過 150 頁的紙張（大約 3/4 英吋或 19 公釐的高度）到位於下面的進紙匣，向內推，直到紙張停住。

注意

出紙匣可容納不超過 50 頁的文件。若要列印或複印 50 頁以上的文件，請從出紙匣不時地取出過多的文件，否則過多的文件可能會由紙匣中掉出，或是造成卡紙。



2-8 設定您新的 HP OfficeJet Pro

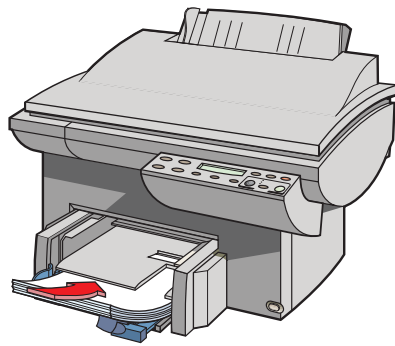
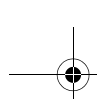

- 4 將紙張寬度和長度導板向裡推，讓它們停在紙張的邊緣。
有關添裝特定類型紙張的說明，請參閱 7-5 頁的《添裝紙張到紙匣的提示》。

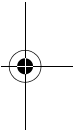
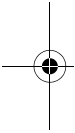

步驟 5 — 安裝彩色和黑色的列印墨匣

- 1 掀開掃描器頂蓋，打開列印墨匣機門，然後取出墨匣底座裡面的橘黃色包裝固定板。

提示 請保留包裝固定板及其它包裝材料，以便於您將來搬運或寄送 OfficeJet Pro 時可重新包裝。

注意

當您安裝列印墨匣時，請用列印墨匣機門頂住掃描器頂蓋。

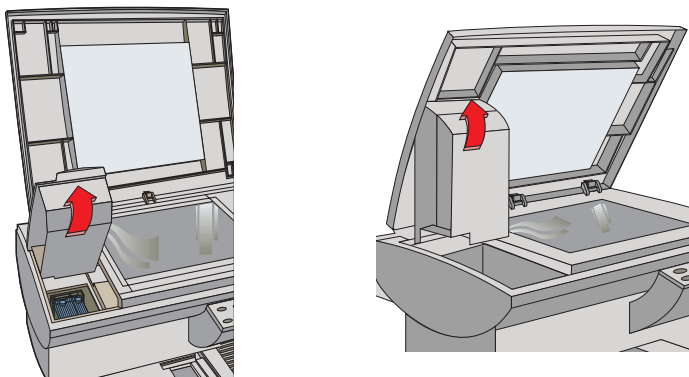

- 2 拉起兩個列印墨匣固定栓。

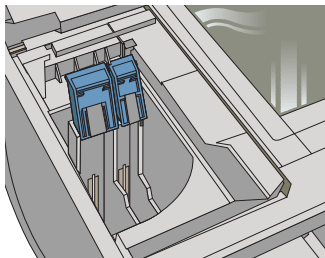

2-10 設定您新的 HP OfficeJet Pro

- 3 將三色列印墨匣（較厚的一個）從包裝中取出，小心不要碰到黑色塑膠之外的地方。小心地撕下蓋住噴嘴的綠色標籤和藍色膠帶。

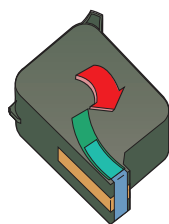

三色列印墨匣
(零件編號 C1823A)



黑色列印墨匣
(零件編號 C51645A)

小心 請小心不要觸碰到金色的接點。

- 4 將三色列印墨匣用力地按入左邊的底座，然後鎖上墨匣固定栓。

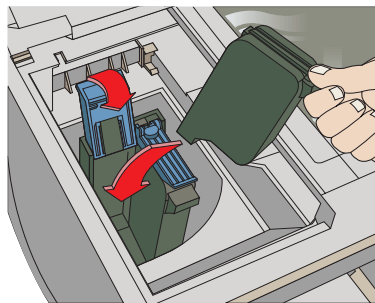

- 5 重複上面的步驟 3 和 4，將黑色列印墨匣裝到右邊的底座。
- 6 關上列印墨匣機門。

注意 兩個列印墨匣都必須正確的安裝好（撕下綠色標籤和藍色膠帶），您的 HP OfficeJet Pro 才能順利運作。



步驟 6 — 連接電纜和電源線

注意

請用隨此裝置所附的電纜。必須有此符合 IEEE-1284 標準的並列電纜，HP OfficeJet Pro 才能順利運作。若您要另外選購一條較長的電纜，請確定它是符合 IEEE-1284 標準的並列電纜。

- 1 把印表機電纜連接到 HP OfficeJet Pro。將兩個夾子卡入安裝缺口。（電纜插座位於此裝置左邊的後方。）

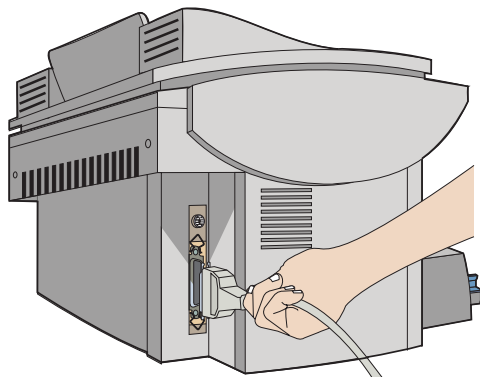

- 2 將電纜的另一端插到電腦的**並列埠**，然後鎖緊上面的螺絲。

小心

連接 HP OfficeJet Pro 時，不可使用切換盒（switch box）或是將此裝置和另一個並列埠產品（例如是掃瞄器、磁帶機、Zip™ 磁碟機、或是光碟機）連接在一起，否則可能會造成兩個裝置都不穩定的狀況，並可能會遺失資料。



2-12 設定您新的 HP OfficeJet Pro

HP OfficeJet Pro 附有適用於在出售國家使用的電源線。如果電源線上的插頭並非貴國慣常所用的，請洽詢您的經銷商或當地 HP 銷售服務處。

警告

爲了能在緊急狀況時很快地切斷 HP OfficeJet Pro 的電源，請將插座選在大家都容易接觸到的地方。

即使您關掉 OfficeJet Pro 前端右下角白色的電源開關，此裝置內仍然在通電。您若要完全切斷電源，請拔掉電源線。

電源線務必要插到一個有適當接地的插座，以避免觸電的危險。

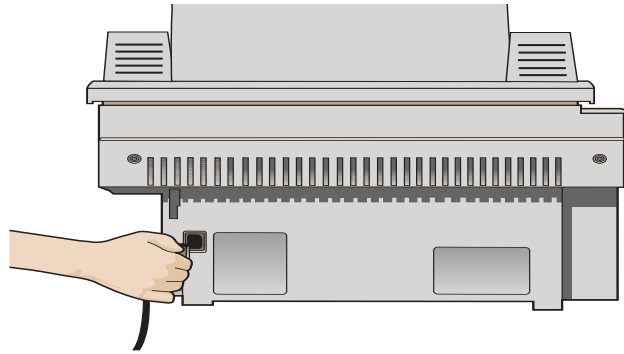

注意

暫且請勿打開 HP OfficeJet Pro 的電源！



步驟 7 — 安裝軟體

注意 暫且請勿打開 HP OfficeJet Pro 的電源！

您現在必須安裝軟體，才能在電腦上使用 HP OfficeJet Pro。

安裝 HP 軟體

1 打開或是重新啓動您的電腦。

如果螢幕上出現下面的“New Hardware Found”對話方塊，請按鍵盤上的 **Esc** 鍵把它關閉掉。



2 請根據電腦的回應，任選下列其中一種方式來開始安裝：

- ◆ 將 CD-ROM #1（第一片光碟片）放入您電腦上的光碟機。軟體設定程式應會在一分鐘內自行啓動。
- ◆ 如果軟體安裝程式沒有自行啓動，請從「工作列」選擇「開始」功能表、再選**執行**、然後鍵入 **z:\setup**（請用您光碟機實際的代碼來取代這裡的“z”）。

螢幕會出現“Welcome”（歡迎）。請按 **Next>**（下一步）。



- 3 螢幕會出現 HP License Agreement (使用授權同意書)。請按 **Yes** (是) 來繼續。
- 4 螢幕會出現一個對話方塊，告訴您打開 HP OfficeJet Pro 的電源。

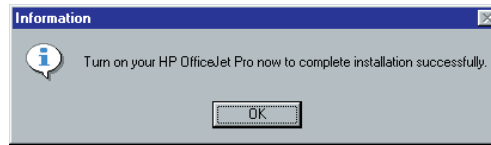

- 5 您現在可按此裝置前端右下角的白色按鈕，打開 HP OfficeJet Pro 的電源，然後按 **OK** (確定)。

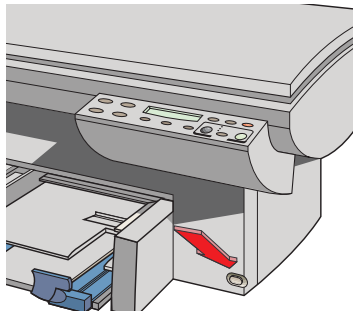

6 下面的螢幕會出現。

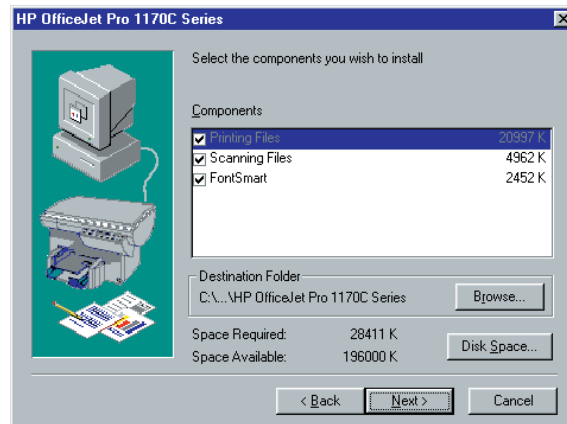

注意

您必須安裝列印（printing）和掃描（scanning）的軟體後，才能做掃描。

HP FontSmart 項目附有 TrueType 字型，並可讓您在系統上輕易地安裝及移除其他的字型。

請按 **Browse...**（瀏覽）為 HP OfficeJet Pro 軟體選擇其他的目的地資料夾。按 **Next>**（下一步）繼續安裝工作。

7 在安裝程式測試您電腦和 HP OfficeJet Pro 之間電纜連線的同時，螢幕會出現“Testing Device Connection”（測試裝置連線）的訊息。

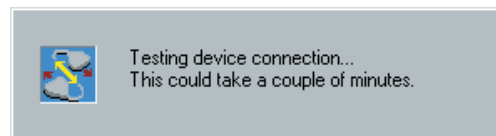

如果雙向通訊測試失敗，您則必須參閱 3-10 頁的說明，自行設定控制面板語言和紙張大小。必須解決了所有通訊問題後，才能做掃描的工作。

軟體安裝完畢後，請參閱 Windows 桌面上 1170C 系列 Toolbox 中的 Troubleshooting（疑難排解）的“Messages on Your PC, Cable Test Failed”（您電腦上的電纜測試失敗訊息）之說明。



2-16 設定您新的 HP OfficeJet Pro

Product Tour (裝置簡介)

- 8 接下來，您將被邀請參閱 HP OfficeJet Pro 1170C 系列的裝置簡介 (Product Tour)。

裝置簡介 (Product Tour) 是對 HP OfficeJet Pro 的功能做一個約 3 到 5 分鐘的概述。我們建議您在首次使用本裝置前，先參閱此簡介。請按 **Next>** (下一步) 來繼續。

請按提示放入 CD-ROM #2 (第二片光碟片)，然後按 **OK** (確定) 來開始此簡介。

在簡介結束後，或是在介紹過程中，您可按螢幕上端的 **Exit Tour>** (結束簡介) 按鈕來結束簡介，然後繼續軟體的安裝。

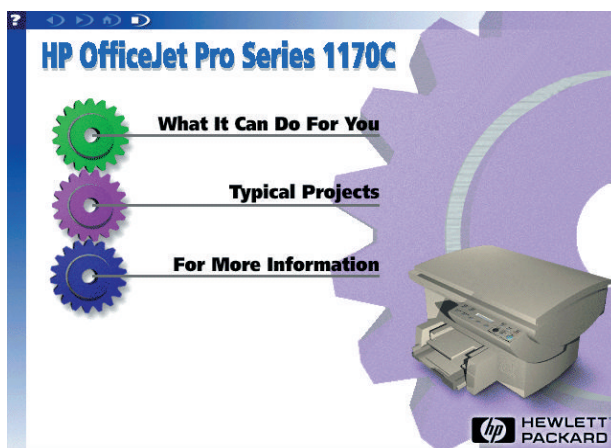

您現在已完成 HP 軟體的安裝，並可用您的 OfficeJet Pro 來列印和掃描。



其它軟體

- 9 在您結束前述的簡介後，螢幕會出現“Install Software”（安裝軟體）對話方塊。這些由 Hewlett-Packard 商業伙伴所提供之套裝軟體，可以增強您 OfficeJet Pro 的功能。

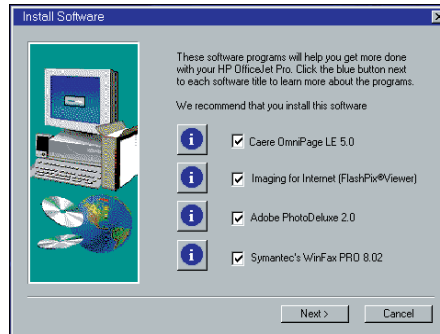

請選取您要安裝的軟體產品旁邊的核取方塊。

- ◆ Caere OmniPage LE 可處理您掃描入的文字，讓您在文書處理程式中編輯它們。
- ◆ Imaging for the Internet 可檢視並列印 Internet 上的 FlashPix® 影像。若您無法使用 Internet，請不要安裝此軟體（取消核取方塊中的記號）。
- ◆ Adobe PhotoDeluxe 可讓您編輯掃描入的影像。
- ◆ Symantec WinFax PRO 可讓您用 OfficeJet Pro 和您電腦中具傳真功能的數據機來發送傳真。若您沒有具傳真功能的數據機，請不要安裝此軟體（取消核取方塊中的記號）。

注意

您若要安裝 Symantec WinFax PRO，請先準備好 Windows 95/98 系統的安裝光碟片或是磁碟片。



2-18 設定您新的 HP OfficeJet Pro

安裝 Caere OmniPage Limited Edition 軟體

- 10 安裝 Caere OmniPage 時，請按照螢幕上的指示來進行。

當下面的螢幕出現時，請確定選擇的是 HP OfficeJet Pro PictureScan。

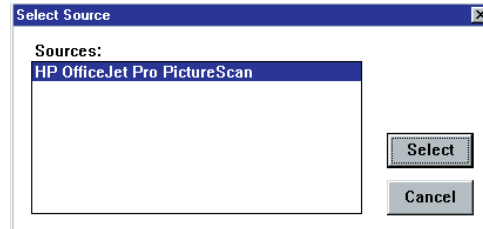

安裝 HP Imaging for the Internet 軟體

- 11 安裝 Imaging for the Internet 時，請按照螢幕上的指示來進行。

Imaging for Internet 的程式資料夾內將會安裝有 Imaging for the Internet User Guide（網際網路影像使用者手冊）和一個 README（讀我）檔案。請暫時不要檢視該 README 檔案，等到完成設定 OfficeJet Pro 後再檢視。

安裝 Adobe PhotoDeluxe 軟體

- 12 安裝 Adobe PhotoDeluxe 時，請按照螢幕上的指示來進行。我們建議您選用“Typical”（一般）安裝選項。

安裝的過程中，Microsoft Internet Explorer 亦會安裝到您的系統上。

注意

如果 Adobe PhotoDeluxe 要求安裝 Microsoft Internet Explorer，在安裝後，它並不會變為您預設的 Web 瀏覽工具。



安裝 Symantec WinFax PRO 軟體

13 您若要安裝 Symantec WinFax PRO，請現在放入 Symantec WinFax PRO 光碟片，然後按 **OK**（確定）。請按照螢幕上的指示來進行。

- a** 當下面的螢幕出現時，請輸入您的傳真號碼及其它需要的撥號資訊。若您不確定所應輸入的內容，請按 **Help**（說明）按鈕。

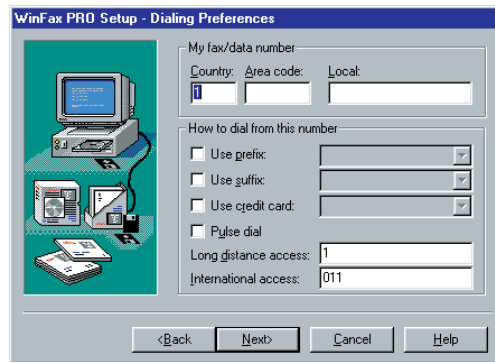

- b** 當下面的螢幕出現時，請在 **CSID** 欄位輸入您的姓名或是傳真號碼。

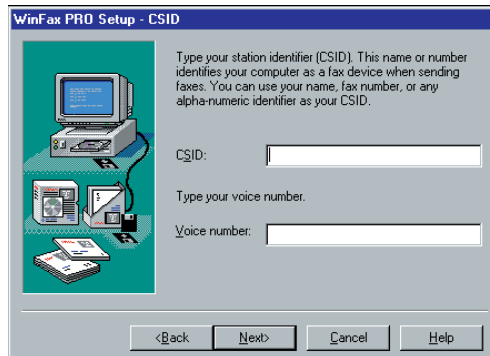

C 如果下面的螢幕出現（它未必會出現），請放入您 Windows 95/98 的安裝光碟片或磁碟片。若您沒有 Windows 95/98 的光碟片或磁碟片，但是 Windows 95/98 的 Setup（設定）檔案在您的硬式磁碟機上，請到下面的步驟 1。

- 1) 請用「檔案總管」或是 Browse CD（光碟瀏覽工具）按鈕到 Win 95/98 的目錄。對話方塊應會告訴您它所要找尋的明確目錄和檔案。
- 2) 當詢問您是否要設定 WinFax PRO 為您的預設印表機，請務必選擇 **No**（否）。
- 3) 當您見到一個類似於“Could not open the file names: ‘Z:\WINFAX\WINFAX80\DISK.ID’”的訊息，請取出您 Windows 95/98 的光碟片，重新放入 WinFax PRO 光碟片，並按 **Retry**（重試）。

重要 若您沒有 Windows 95/98 設定檔案而無法安裝它們，則 WinFax PRO 無法正敘運作。請先找出您的 Windows 95/98 軟體，然後重新安裝一次 WinFax PRO。

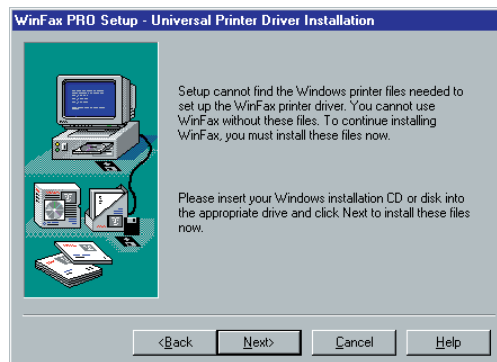

- d 當下面的螢幕出現時，若您沒有語音數據機，請按一下 **TalkWorks** 的核取方塊來取消其選擇。

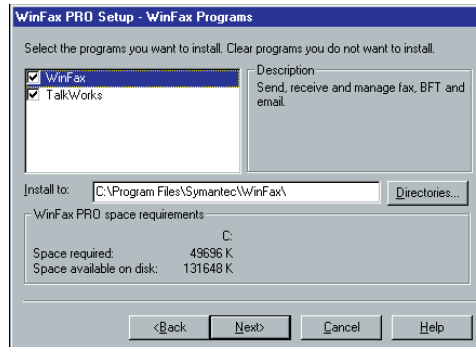

當您填完所有需要的項目後，Symantec WinFax PRO 就會安裝到您的電腦上。

- 4 接下來，安裝程式會提示您重新啓動電腦。您必須重新啓動電腦，才能使用 **HP OfficeJet Pro**。請按 **Finish**（完成）。

安裝完 HP OfficeJet Pro，首次重新啓動電腦後，系統會邀請您在線上登記註冊您所購買的產品。對於您所提供的資訊，HP 會把它們當做機密，並且用來協助我們產品的改進。若您從線上登記註冊，我們會為您安裝一份禮物，來表達我們的感謝。



2-22 設定您新的 HP OfficeJet Pro

步驟 8 — 校正您的三色和黑色列印墨匣

在您開始使用您的 HP OfficeJet Pro 前，請校正三色及黑色列印墨匣，以確保最佳複印和列印品質。

當您首次打開 HP OfficeJet Pro 電源時，控制面板顯示螢幕上會出現“Initializing”（正在起始中）訊息，然後變換成“Press Resume to Align Cartridges”（請按繼續來校正墨匣）訊息。

注意

如果出現的訊息不是用您的語言顯示出來，請在繼續下一步驟前，變更控制面板語言的設定。請參閱 3-10 頁的說明，來變更控制面板語言。

- 1 請按 **Select/Resume**（選擇 / 繼續）按鈕。

OfficeJet Pro 會印出一份上面有兩組成對線條的文件。水平的一組線條會編有號碼，出現在頁面的上方。垂直的一組線條則會註有英文字母代碼，出現在頁面的下方。

水平校正的中間值會出現在控制面板顯示螢幕上。

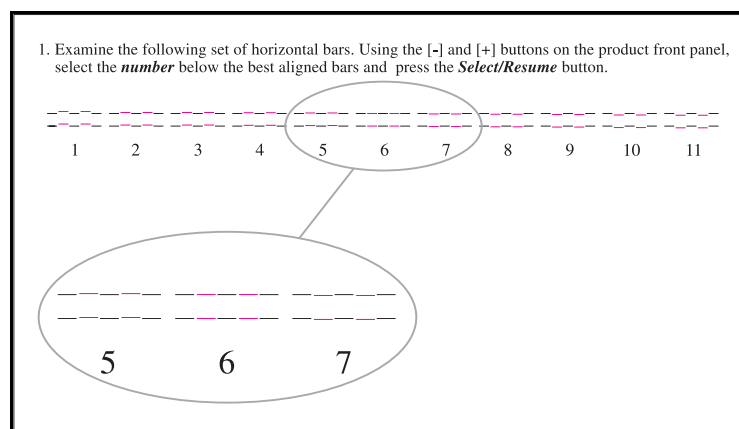

- 2 請仔細觀察水平的那一組線條，找出黑色和彩色線條對得最準的那一對線條。
- 3 請在控制面板顯示螢幕選擇上述具有最佳水平校正花色的號碼，然後按 **Select/Resume**（選擇/繼續）。

如有需要，請用控制面板上的加號（+）和減號（-）按鈕，來變更顯示螢幕上的號碼。

垂直校正的中間值字母代碼會出現在控制面板顯示螢幕上。

- 4 現在請仔細觀察垂直的一組線條，找出對得最準的那一對線條。
- 5 選擇頁面上垂直校正最佳的字母代碼，然後按 **Select/Resume**（選擇/繼續）。

如有需要，請用控制面板上的加號（+）和減號（-）按鈕，來變更顯示螢幕上的字母代碼。

- 6 然後，HP OfficeJet Pro 會印出另一頁文件來確認列印墨匣已正確地校正好。

- 7 請比較先後印出兩份文件上面的校正效果。

- 8 如果現在印出的線條是直的，則 **Align Cartridges**（校正墨匣）的步驟已完成。

如果線條不直，請考慮重複 **Align Cartridges**（校正墨匣）的步驟。您可按幾次 **Menu**（功能表）按鈕，直到“**Align Cartridges**”（校正墨匣）的訊息出現，然後按 **Select/Resume**（選擇/繼續），再重複前述的步驟 2 到 6。

恭喜您大功告成！您已完成 HP OfficeJet Pro 的設定，並可開始使用它了。



2-24 設定您新的 HP OfficeJet Pro

複印

3

本章為您說明如何做複印，以及 HP OfficeJet Pro 特殊複印功能的使用方法。另外亦說明如何使用控制面板上的其它功能，及自動送稿器的特殊考慮事項。

注意

當您開啓 HP OfficeJet Pro 的電源，或是進行了當天的第一次複印後，掃瞄器的掃瞄燈會保持亮著約 12 個小時。這樣可以讓掃瞄燈的燈泡保持其工作溫度，而達到最佳性能。該燈泡的耗電量極小。在 12 個小時之後，OfficeJet Pro 會關掉掃瞄器的掃瞄燈來節省用電，並顯示出“Power Save On”（開啓節電模式）的訊息。當您要再次使用 OfficeJet Pro 時，請按控制面板上的任何按鈕即可。



如何做複印

- 1 如果 HP OfficeJet Pro 的電源尚未打開，請按此裝置前端右下角的白色按鈕，即可打開電源。

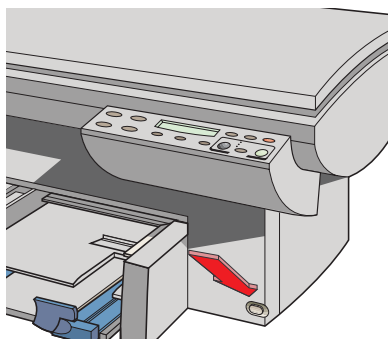

- 2 **手動式 (放到複印機玻璃上)：** 打開掃描器頂蓋、沿著兩個綠色邊緣，把原稿內容朝下放到玻璃上，然後關上掃描器頂蓋。

原稿較長的一邊應對著較長的綠色邊緣。

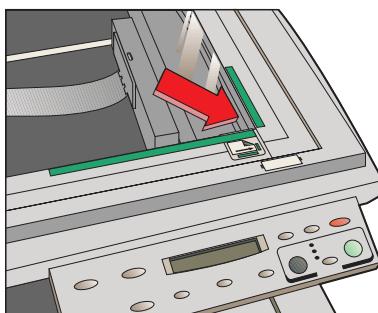

注意

所有原稿（包括小的相片）都應沿著兩個綠色邊緣，靠著角落放。某些 HP OfficeJet Pro 的功能會專從該角落來尋找所要處理的項目。

使用自動送稿器： 將原稿列印的一面朝向自動送稿器的後方，頂端靠右裝入原稿。然後依據原稿的長度，調整頁面導板。



3-2 複印

當您裝好原稿後，顯示螢幕會短暫出現“Document Loaded”（文件裝妥）的訊息，然後指示燈會閃爍。

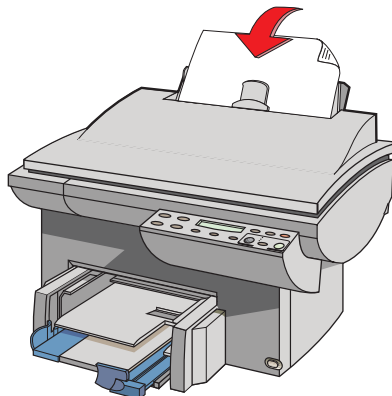

注意

有關您可在自動送稿器使用的紙張類型之說明，請參閱 7-7 頁的《自動送稿器注意事項》。

- 3 若您要複印一份以上的拷貝，請指明拷貝份數。
- 4 如有需要，請用 Copy Quality（複印品質）、Reduce/Enlarge（縮 / 放）、Lighter/Darker（深 / 淺）、和 Color Intensity（色彩濃度）按鈕來調整印出拷貝的外觀。詳細說明請參閱本章後面的《控制複印拷貝的外觀》。
- 5 開始複印：
 - ◆ 請按 **Black**（黑色）按鈕來做黑白的複印。
 - ◆ 請按 **Color**（彩色）按鈕來做彩色的複印。



控制複印拷貝的外觀

您可變更預設的複印設定值，印出您所要的複印拷貝外觀。

注意

HP OfficeJet Pro 無法複印到紙張四周一小部份的頁邊上。詳細說明請參閱 15-3 頁的《複印頁邊》。

本節說明如何使用下列設定值和選項：

- ◆ Number of copies（份數）
- ◆ Scan to Fax（掃描而後傳真）
- ◆ Copy quality（複印品質）
- ◆ Reduce/enlarge features（縮 / 放功能）
- ◆ Paper types（紙張類型）
- ◆ Lighter/darker（深 / 淺）
- ◆ Color intensity（色彩濃度）
- ◆ Text enhancement（TE、文字增強）
- ◆ Enhance light colors（ELC、淡色增強）
- ◆ Copy paper size（複印紙張大小）
- ◆ Set defaults（設定預設值）

注意

在每份複印工作完成的兩分鐘之後，複印設定值會重回到預設值。

提示 若您經常在控制面板上做預設值之外的設定，請考慮將這些設定值設定成您新的預設值。詳細說明請參閱 3-11 頁的《設定預設值》。

Number of Copies（份數）

您若要指定複印份數，請在控制面板顯示“1 Copy”（一份）或“x Copies”（x 份）時，按加號（+）或減號（-）按鈕，直到所要的份數出現。



3-4 複印

Scan to Fax（掃描而後傳真）

當您按 Scan to Fax（掃描而後傳真）按鈕後，HP OfficeJet Pro 會先掃描您放在掃描器玻璃上，或是放在自動送稿器裡的原稿，然後啟動 Symantec WinFax PRO 程式。有關使用此功能的詳細說明，請參閱 6-1 頁。

Copy Quality（複印品質）

Copy Quality（複印品質）按鈕可變更您複印的速度和品質。您可由下面的三種複印設定值中，任選一種：

- ◆ **Best**（最佳）可在所有紙張上提供最高的複印品質，並可消除偶爾出現在實色區域的 **Banding**（條紋）現象。Best（最佳）設定值的複印比 Normal（一般）設定值的複印慢。
- ◆ **Normal**（一般）提供高品質的複印。對於大多數的複印，我們建議您用此設定值。對於大多數的紙張類型而言，Normal（一般）是預設的複印品質設定值，它比 Best（最佳）設定值的複印快。
- ◆ **Fast**（快速）設定值的複印比 Normal（一般）設定值的複印快，複印出的文字品質相似。但因為它使用較少的墨水，所以使用 Fast（快速）設定值複印，更換列印墨匣的次數會降低。

您若要變更 Copy Quality（複印品質）設定值時，請按幾次位於 Best（最佳）、Normal（一般）和 Fast（快速）三種複印品質設定值下面小的 **Copy Quality**（複印品質）按鈕，直到您所要的複印品質旁邊的指示燈亮起。

Reduce/Enlarge（縮 / 放）選項

使用 HP OfficeJet Pro 的數位式 Reduce/Enlarge（縮 / 放）功能，可輕易而迅速地將影像縮放到您要的大小。

注意

某些 Reduce/Enlarge（縮 / 放）功能，可讓您明確地指定縮小或放大的百分比。這種功能的名稱旁邊會註有減號 / 加號（- +），讓您知道您可使用此選項。您可按一下減號（-）或加號（+）按鈕，來一次調整 1%。您若按住減號（-）或加號（+）按鈕，則百分比會一次調整 5%。





- ◆ **Normal 100%** (一般 100%) 會複印出和原稿同樣大小的副本。
- ◆ **Entire 91%** (全部 91%) 會縮小您的拷貝，確保原稿的所有邊緣都可印出。
- ◆ **Auto Fit** (自動縮放) 會先掃描原稿來確定其邊緣的位置，然後依照複印用紙張的大小來縮放原稿。

放大時，**Auto Fit** (自動縮放) 會將所複印的內容，依照頁面的大小儘量放大。放大時，不會將影像扭曲變形，並會將影像調整在複印用紙的中央。

注意

請使用 **Auto Fit** (自動縮放) 或是 **Entire 91%** (全部 91%) 來稍微縮小原稿以確保複印出整個頁面。使用 **Entire 91%** (全部 91%) 是比較快速的方式，因為它會用固定的百分比來複印，而不須要先掃描一次來計算原稿的大小。而 **Auto Fit** (自動縮放) 則是比較簡單的方式，因為它會自動為您計算應縮小的百分比，讓所有複印出的拷貝都是同樣的大小。

- ◆ **Custom 100% (-+)** [自訂 100% (-+)] 讓您用加號或減號按鈕明確地指定所要縮小或放大的百分比。您可任意選擇 25% 到 400% 之間的百分比。
- ◆ **Poster 400% (-+)** [海報 400% (-+)] 會決定如何分割原稿的影像成數個部分，然後放大各部分，讓您在重組各部分之後，得到有原稿 400% 大的影像。您亦可用減號 (-) 或加號 (+) 按鈕來指定一個不同的總放大百分比。印出的海報最多可由 25 頁紙張組成 (水平和垂直方向各 5 頁)。

例如您可用 **Poster** (海報) 的功能，將您的工作成果設計成海報型式，掛在辦公室或是商店裡。若您使用 **HP Premium Photo Paper** (HP 高級相片紙) 來列印，更可得到光滑而近似相片品質的效果。

注意

海報上每一頁的邊緣最少會有 1/4 英吋的重疊。這些重疊可以確保影像中重要的部分不會被切割遺漏，且便於將各頁面黏貼成一張完整的海報。



3-6 複印



- ◆ **Clone 100% (- +)** [複製 100% (- +)] 在一張紙上，印出原稿的多個拷貝。您可用減號 (-) 或加號 (+) 按鈕來指定縮小或放大的比例。

例如：想將某些照片，多印幾份分送親朋友時，您可用 **Clone** (複製) 的功能。您若想得到光滑而近似相片品質的拷貝，請用 **HP Premium Photo Paper** (HP 高級相片紙) 來列印。

- ◆ **Mirror 100% (- +)** [鏡像 100% (- +)] 會顛倒原稿的影像，並用您所指定的縮放百分比印出拷貝。

您可用 **Mirror** (鏡像) 功能來複印您所喜歡的相片或影像到 **HP Iron-On T-Shirt Transfers** (HP T 恤轉印紙) 上。然後用熨斗將影像燙印到 T 恤、長條紙、或是旗幟上。您亦可用此 **Mirror** (鏡像) 功能複印簡報資料到 **HP Premium Transparency Film** (HP 特級投影片)。當您使用投影片做簡報報告時，可在投影片上任意書寫或塗改講解時的附註，而不必擔心造成墨水的污跡。

注意

當您在控制面板選擇 **Iron-On** (轉印) 為紙張類型時，**HP OfficeJet Pro** 會自動選擇 **Mirror** (鏡像) 為 **Reduce/Enlarge** (縮 / 放) 的設定值。

您若要變更 **Reduce/Enlarge** (縮 / 放) 設定值：

- 1 按幾下 **Reduce/Enlarge** (縮 / 放) 按鈕，直到控制面板出現您所要的設定值。
- 2 若您使用的功能允許，請按加號 (+) 或減號 (-) 按鈕來變更縮 / 放百分比。
- 3 按一下 **Select/Resume** (選擇 / 繼續) 按鈕來選擇新的縮 / 放設定值，或是按 **Clear/Stop** (清除 / 停止) 按鈕來取消選擇。

紙張類型

您所選擇的 **Paper Type** (紙張類型) 會影響 **HP OfficeJet Pro** 如何做複印。根據您實際使用的複印紙張類型來選擇適當的 **Paper Type** (紙張類型) 設定值是很重要的。詳細說明請參閱 7-4 頁的表格。



您若要變更 **Paper Type**（紙張類型）：

- 1 按幾下 **Paper Type**（紙張類型）按鈕來捲動可用紙張類型的清單。
- 2 當您要使用的紙張類型出現時，請按 **Select/Resume**（選擇/繼續）來選擇它。

Lighter/Darker（深 / 淺）

請用 **Lighter/Darker**（深 / 淺）按鈕來調整複印出拷貝上的深淺程度。

您若要讓印出的拷貝深一點或淺一點：

- 1 按 **Lighter/Darker**（深 / 淺）按鈕。深淺數值的範圍會出現在顯示螢幕上的一個比例表上。
- 2 若要讓拷貝深一點，請按加號（+）按鈕。指標點會向右移。若要讓拷貝淺一點，請按減號（-）按鈕。指標點會向左移。
- 3 最後按一下 **Select/Resume**（選擇/繼續）來確認您的選擇。

Color Intensity（色彩濃度）

您可用 **Color Intensity**（色彩濃度）功能調整拷貝上的色彩，讓印出的色彩更生動或更細緻。

您若要變更 **Color Intensity**（色彩濃度）：

- 1 按一下 **Color Intensity**（色彩濃度）按鈕。色彩濃度數值的範圍會出現在顯示螢幕上的一個比例表上。
- 2 若要複印出較濃密或生動的色彩，請按加號（+）按鈕。比例表上圓形的指標點會向右移。若要複印出較淡而明細的色彩，請按減號（-）按鈕。比例表上圓形的指標點會向左移。
- 3 按一下 **Select/Resume**（選擇/繼續）來選擇新的色彩濃度設定值。



3-8 複印

TE (Text Enhancement、文字增強)

TE 功能可讓黑色文字的邊緣更明亮。此功能的預設是開啓的，且在大多數情況下，您應讓它保持開啓。但是，在下列情況下，請關閉 TE 功能：

- ◆ 大的黑色字體看起來有污跡（不平滑）。
- ◆ 在淺或中度灰色區域出現水平紋路或白色條紋。
- ◆ 薄的彩色物件或線條包含黑色區域。

注意

當您選用 Photo Paper（相片紙）時，TE 會自動關閉。

您若要開啓或關閉 TE 功能：

- 1 按幾下 **Menu**（功能表）按鈕，直到“TE”出現在控制面板顯示螢幕上。
- 2 按加號（+）和減號（-）按鈕，在 ○（關閉）和 ●（開啓）之間切換。
- 3 按一下 **Select/Resume**（選擇 / 繼續）來確認您的選擇。

ELC (Enhance Light Colors、淡色增強)

您可調整 Enhance Light Colors（ELC、淡色增強）設定值來增強文件上顏色較淡的背景（例如是地圖、相片、或發票上的背景），讓這些較淡的背景也能出現在拷貝上。此 ELC 功能可改善較淡顏色的複印效果。當淡的顏色複印成白色時，請使用 ELC 功能。

您若要變更 ELC 設定值：

- 1 按幾下 **Menu**（功能表）按鈕，直到 ELC 出現在控制面板顯示螢幕上。
- 2 按加號（+）和減號（-）按鈕，在 ○（關閉）和 ●（開啓）之間切換。
- 3 按一下 **Select/Resume**（選擇 / 繼續）按鈕來確定您所做的變更。



變更其它控制面板設定值

本節說明如何使用下列設定值和選項：

- ◆ Front panel language (控制面板語言)
- ◆ Copy paper size (複印紙張大小)
- ◆ Set defaults (設定預設值)
- ◆ Factory defaults (原廠預設值)
- ◆ Clear/Stop (清除 / 停止)

控制面板語言

控制面板語言是在您首次設定 HP OfficeJet Pro 時設定的,您若要變更成另一種語言,請參照下列步驟。

- 1 按住 **Select/Resume** (選擇 / 繼續) 按鈕、按一下 **Color Intensity** (色彩濃度) 按鈕,然後同時放開兩個按鈕。

顯示螢幕會出現目前使用的語言。

- 2 按加號 (+) 或減號 (-) 按鈕來捲動所有可用的語言,直到您所要的語言出現。

可使用的語言包括: English (英文)、Español (西班牙文)、Deutsch (德文)、Français (法文)、Italiano (義大利文)、Nederlands (荷蘭文)、Dansk (丹麥文)、Norsk (挪威文)、Portugués (葡萄牙文)、Svenska (瑞典文)、和 Suomi (芬蘭文)。

- 3 按一下 **Select/Resume** (選擇/繼續) 來選擇所出現的語言。
- 4 此裝置現在會提示您變更 Paper Size (紙張大小)。請參閱下一節的步驟 3 和 4。



複印紙張大小

您的 HP OfficeJet Pro 可以複印到 Letter (8.5 x 11 英吋) 或 A4 (210 x 297 公釐) 規格的紙張上。

您若要變更 Copy Paper Size (複印紙張大小)：

- 1 按幾下 **Menu** (功能表) 按鈕，直到 “Copy Paper Size” (複印紙張大小) 出現在控制面板顯示螢幕上。
- 2 請按 **Select/Resume** (選擇 / 繼續) 來檢視目前的預設紙張大小。
- 3 按加號 (+) 或減號 (-) 按鈕來切換這兩種紙張大小，以便選擇。
- 4 當您看到所要的紙張大小時，請按 **Select/Resume** (選擇 / 繼續) 來選擇它。

設定預設值

若您經常在控制面板上做預設值之外的設定，您可將這些設定值設定成您新的預設值。

注意

實心點的出現表示該設定是預設值。

您可變更所有控制面板選項的預設值。當您要建立新的預設值時，請先個別設定所有的選項，然後用 **Set Defaults** (設定預設值) 功能來儲存所有的設定值。

現用 **Auto Fit** (自動縮放) 功能為例來說明。

- 1 按幾下 **Reduce/Enlarge** (縮/放) 按鈕，直到 “Auto Fit” (自動縮放) 出現在控制面板顯示螢幕上。
- 2 按一下 **Select/Resume** (選擇 / 繼續)。此步驟會將 **Reduce/Enlarge** (縮 / 放) 設定值從 **Normal 100%** (一般 100%) 變更到 **Auto Fit** (自動縮放)。
- 3 按 **Menu** (功能表) 按鈕，直到 “Set Defaults” (設定預設值) 出現在控制面板顯示螢幕上。
- 4 按一下 **Select/Resume** (選擇/繼續) 按鈕。控制面板顯示螢幕會出現 “Current settings saved as defaults” (目前的設定值已儲存成預設值) 的訊息。此步驟會將新的設定值 — 即 **Auto Fit** (自動縮放) 設定值 — 儲存成預設值。



原廠預設值

您可一次將所有控制面板設定值重設回原廠預設值。

您若要回復到原廠預設值：

- 1 按幾下 **Menu**（功能表）按鈕，直到 “Factory Defaults”（原廠預設值）出現在控制面板顯示螢幕上。
- 2 按一下 **Select/Resume**（選擇 / 繼續）。

“Returned to factory defaults”（回原廠預設值）的訊息會出現在控制面板顯示螢幕上。

Clear/Stop（清除 / 停止）

您可用 Clear/Stop（清除 / 停止）按鈕來取消您所指定的複印設定值，或是停止複印。

- ◆ 當您按 **Clear/Stop**（清除/停止）按鈕來取消複印設定值時，它們即會重設為預設值。
- ◆ 當您按 **Clear/Stop**（清除 / 停止）按鈕來停止複印，“Copy Cancelled”（複印已取消）的訊息會出現在控制面板顯示螢幕上。在幾秒鐘之後，HP OfficeJet Pro 會取消該複印工作。



使用自動送稿器 (ADF 、 Automatic Document Feeder)

當您使用自動送稿器時，您可一次添裝 30 頁 Letter 或 A4 規格的原稿到送稿器中。下面是一些其它使用上的提示：

- ◆ 添裝原稿到自動送稿器時，文件已列印的一面應朝向後方，而文件的頂端則應靠向右方。
- ◆ 請不要裝入不同類型或大小的紙張到自動送稿器裡。
- ◆ 自動送稿器只能裝入印在 16 到 24 磅紙張上的原稿。此裝置無法正確地抽取印在過薄或過厚紙張上的原稿，並可能會因此而發生卡紙。
- ◆ 為避免發生卡紙，自動送稿器只能使用一般紙張或是 HP Premium Inkjet Paper (HP 特級噴墨紙張)。
- ◆ 請不要添裝相片紙、投影片、相片、標籤、或是信封到自動送稿器。
- ◆ 當您用自動送稿器複印一份文件的多份拷貝時，您必須自行為拷貝分頁。
- ◆ 有關如何為自動送稿器排除卡紙的說明，請參閱 12-1 頁。
- ◆ 請不要裝入由彩色雷射印表機印出的彩色原稿。
- ◆ 表面光滑的紙張會在自動送稿器造成卡紙。由彩色雷射印表機印出的全頁彩色圖形會有光滑的表面。



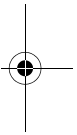
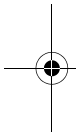
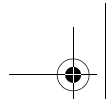

3-14 複印

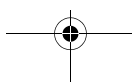

列印

4

使用 HP OfficeJet Pro，可以在多種不同類型及大小的紙張上列印，例如是 Letter、A4 和 Legal 規格的紙張。您亦可在信封、投影片、標籤、卡片及自訂大小的信紙上列印。

有關在這些類型的紙張上列印的詳細說明，請參閱 7-3 頁。

開始列印

- 1 如果 HP OfficeJet Pro 的電源尚未打開，請按此裝置前端右下角的白色按鈕，即可打開電源。

注意

當您開啓 HP OfficeJet Pro 的電源，或是進行了當天的第一次複印後，掃瞄器的掃瞄燈會保持亮著約 12 個小時。這樣可以讓掃瞄器的燈泡保持其工作溫度，而達到最佳性能。該燈泡的耗電量極小。在 12 個小時之後，OfficeJet Pro 會關掉掃瞄器的掃瞄燈來節省用電，並顯示出“Power Save On”（開啓節電模式）的訊息。當您要再次使用 OfficeJet Pro 時，請按控制面板上的任何按鈕即可。

- 2 裝入不超過 150 頁的紙張到位於 HP OfficeJet Pro 下面的進紙匣。有關添裝紙張的詳細說明，請參閱 7-5 頁。



3 視您的需要變更列印設定值：

- a 從您軟體程式的 **File**（檔案）功能表，選擇 **Print**（列印）。您會看見一個類似於下面的對話方塊。

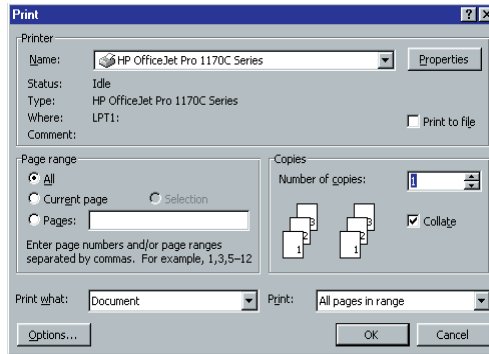

- b 按一下 **Properties**（內容）按鈕。HP OfficeJet Pro 1170C 系列的列印設定對話方塊會出現。

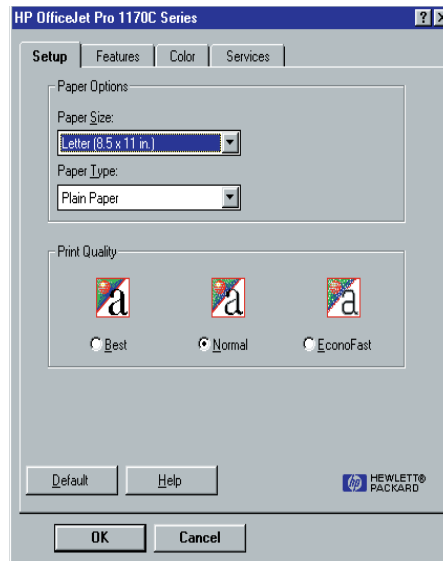

- c 您可在這裡為所要列印的檔案指定 **Paper Size**（紙張大小）、**Paper Type**（紙張類型），和 **Print Quality**（列印品質）。請做必要的調整，然後按 **OK**（確定），回到 **Print**（列印）對話方塊。



4-2 列印

注意

在目前所使用的程式結束前，您在這裡所變更的設定值都會保持有效。若要變更後的設定值永久有效，請到「控制台」的「印表機」資料夾中進行該變更。

提示 相關變更，例如 *Paper Size*（紙張大小）及 *Orientation*（列印方向）之類列印設定的詳細說明，請參閱 1170C 系列 *Toolbox*。有關 *Help*（說明）的使用方式，請參閱 10-3 頁。

- 4 當所有設定選項均設定正確後，請選擇您軟體程式之 **File**（檔案）功能表中的 **Print**（列印）功能。

停止列印

您可從 HP OfficeJet Pro，或是 Windows 95/98 來停止某檔案的列印。

從 HP OfficeJet Pro 停止一個列印工作

- ◆ 按一下控制面板上的 **Clear/Stop**（清除 / 停止）按鈕來停止列印。

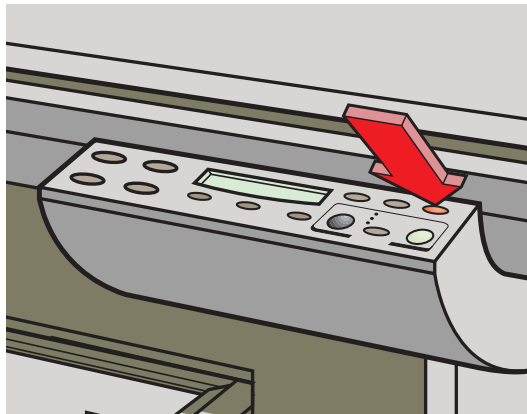



從 Windows 95/98 停止一個列印工作

- 1 按一下「工作列」上的**開始**，然後選擇「設定」功能表中的**印表機**。
- 2 按兩下 **HP OfficeJet Pro 1170C 系列** 圖示。
- 3 從清單中選擇您所要取消的文件。
- 4 選擇「文件」功能表裡面的**取消列印**。

注意

大部份設計在 Windows 95/98 系統上使用的程式都會使用 Windows 95/98 的列印多工緩衝處理程式。上述的步驟可以停止這些程式的列印。如果上述步驟無法停止列印，您的程式可能不是使用 Windows 95/98 的多工緩衝處理程式（例如，Microsoft Office 95 及 97 的 PowerPoint）。在這種情況下，請參閱您所使用軟體的線上說明中，關於取消“Background Printing”（背景列印）的詳細說明。

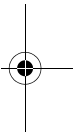
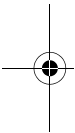

4-4 列印

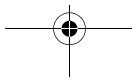

掃描

5

HP OfficeJet Pro 及其所附之軟體程式，可為您掃描文字和圖片並讓您修改編輯。本章為您重點介紹掃描文件和圖片的方式。

有關對掃描更進一步的說明，包含逐步的介紹，請參閱 OfficeJet Pro Scanning Tutorial (OfficeJet Pro 掃描教學課程)。請參閱 10-2 頁上的進一步說明。

掃描方式

您可用多種不同的方式來掃描。

當您使用文書處理、試算表、或是簡報程式時：

- ◆ **ScanPicture** — (掃描圖片) 在使用文書處理、試算表或簡報程式時，可掃描並匯入圖片。
- ◆ **Acquire Text** — (取得文字) 在使用大多數文書處理程式時，可用 Caere OmniPage LE 掃描並匯入可修改編輯的文字。
- ◆ **TWAIN** — 在使用例如是 Adobe PhotoShop 之類具有 TWAIN 功能的程式時，可掃描並匯入圖片。

當您使用一個獨立的程式時：

- ◆ **HP PictureScan (Scan to a File)** — 會用位於 HP OfficeJet Pro 1170C 系列資料夾中的 HP PictureScan 程式來掃描圖片，然後將它儲存成圖形檔案。
- ◆ **Caere OmniPage LE** — 會用位於 Caere Applications 資料夾中的 Caere OmniPage LE 程式來掃描文字，然後將它儲存成文字或文件檔案。



當您使用 *Scan to Fax*（掃描而後傳真）和 *WinFax PRO* 時：

- ◆ **Scan to Fax（掃描而後傳真）** — 從 OfficeJet Pro 的控制面板，啓動 WinFax PRO，然後掃描圖片或文字成一份傳真供您發送。（請參閱第 6 章的說明。）
- ◆ **WinFax PRO** — 掃描圖片或文字成一個馬上可發送的傳真檔案。（請參閱第 6 章。）

掃描的提示

- ◆ 請勿使用過高的解析度或位元數（bit depth）來掃描。它們只會佔用磁碟空間而不會改善品質。
- ◆ 相片通常都不具有高解析度。所以您若用 100 dpi 以上的解析度來掃描，並不會改善相片影像的掃描品質。
- ◆ 如果您要用較高的解析度來掃描相片，請選擇 Options（選項）功能表裡的 OfficeJet Pro 300 dpi 印表機選項。請記住，用此高解析度掃描一整頁文件，所需的**磁碟空間可能高達 24 MB**。詳細說明請參閱 Scanning Tutorial（掃描教學課程）。
- ◆ 若您準備將所掃描的影像放到網頁上或是顯示在螢幕上，請記得大多數螢幕只能顯示 72 dpi。
- ◆ 您若要將影像儲存成 FlashPix（.fpx）格式，請啓動 Adobe PhotoDeluxe 軟體，用 TWAIN 功能來掃描影像，然後把它存成 .fpx 類型的檔案。

處理檔案時進行掃描

用 HP ScanPicture 掃描

您可用 HP ScanPicture 直接將圖片掃描入正在處理中的文件，這也是最簡單的掃描方式。大多數可使用「剪下」（Cut）和「貼上」（Paste）功能之 32-bit 的 Windows 95/98 程式（例如文書處理程式、試算表、及簡報套裝軟體）均可搭配使用 ScanPicture。

當您完成 HP OfficeJet Pro 的安裝後，ScanPicture（掃描圖片）功能會自動列在許多程式的 File（檔案）功能表裡。



注意

Microsoft Office 97 的用戶請注意：若您先安裝 HP OfficeJet Pro 軟體後才安裝 Office 97，您必須執行一個特別的程式，才能在 Office 97 的程式中“開啓”此功能。詳細說明請參閱 13-4 頁的《安裝 Office 97 公用程式》。

您若要使用 ScanPicture（掃描圖片）：

- 1 將您要掃描的文件，沿著綠色邊緣放在掃描器的玻璃面上。

注意

用 ScanPicture（掃描圖片）選項時，您無法使用自動送稿器。

- 2 將游標移到文件中您要放置掃描入影像的位置，然後選擇 File（檔案）功能表中的 **ScanPicture**（掃描圖片）。
- 3 螢幕會出現掃描的 Preview（預覽）。所顯示的動態選擇框線表示會被掃描的部分。
 - a 若您要裁剪出一個正方形或長方形的影像，請按正方形的帳篷按鈕，然後將框線拉到所要的地方。
 - b 若您要裁剪出一個不規則形狀的影像，請按韁繩按鈕，然後畫出所要掃描的區域。

提示 您若要變更所掃描影像的大小，請先將影像的大小變更到所要的尺寸，然後再將影像匯入到文件中，這樣得到的影像效果會比較好。請先按 *Options*（選項）按鈕，再按 *Rulers*（尺規）圖示，然後指定所掃描影像的尺寸。

- 4 按一下 **Accept**（接受）。

這樣即可將所掃描的影像匯入您的文件中。



從具有 TWAIN 功能的程式掃描圖片

TWAIN¹ 是一個具工業界標準的軟體 / 硬體介面，可讓您使用功能表的指令，將影像直接掃描到軟體程式中。

許多影像軟體包含 TWAIN 功能，例如 Adobe PhotoDeluxe。用 TWAIN 掃描很類似於用 HP 的 ScanPicture 掃描。每個具有 TWAIN 功能的軟體，可能有其特定的使用步驟。下面的範例為您說明從 Adobe PhotoDeluxe 中使用 TWAIN 功能的方法。

- 1 用 Adobe PhotoDeluxe 開啓一個檔案。
- 2 將您要掃描的文件，沿著綠色邊緣放在掃描器的玻璃面上，或是裝入自動送稿器（ADF）。若您使用自動送稿器，請確定原稿的列印面朝後而頂端靠右。

注意

若您使用自動送稿器做掃描，整個影像都會被掃描而不會有 Preview scan（預覽掃描）。您必須儲存所掃描的影像後，才能編輯變更其大小。

- 3 按一下工作清單上的 **Get Photo**（取得相片），然後按 **Get Photo**（取得相片）標籤。
- 4 按一下 **Scanners**（掃描器）圖示。
- 5 為您的影像檔案輸入一個名稱，然後按 **OK**（確定）。
該影像檔案會被存在 “My Photos” 目錄。
- 6 您若要開啓該檔案，請在 “My Photos” 資料夾中按兩下其圖示。

1. TWAIN 是 Technology Without An Interesting Name 的縮寫，其意思是一個取不出有趣名稱的技術。



5-4 掃描

用 Acquire Text（取得文字）來掃描文字

若您安裝了 Caere OmniPage LE，在許多文書處理程式的 File（檔案）功能表裡會出現一個新的 Acquire Text（取得文字）功能項目。您可用此功能將文字直接掃描進您的文書處理程式中進行編輯。

注意

如果 Acquire Text（取得文字）沒有出現在您的 File（檔案）功能表，請確定您選擇了 Caere OmniPage LE 的“OCR Aware”（使用 OCR）。您若要做此選擇，請啟動 Caere OmniPage LE，然後選擇 Tools（工具）功能表裡的 OCR Aware（使用 OCR）。其詳細說明請參閱 Caere OmniPage LE 的線上說明。

您若要使用 Acquire Text（取得文字）功能：

- 1 用您的文書處理程式建立或是開啓一個檔案。
- 2 將您要掃描的文件，沿著綠色邊緣放在掃描器的玻璃面上，或是裝入自動送稿器（ADF）。若您使用自動送稿器，請確定原稿的列印面朝後而頂端靠右。
- 3 選擇 File（檔案）功能表中的 **Acquire Text**（取得文字）。

注意

您首次使用 Caere 的 OmniPage LE 程式時，螢幕會出現產品註冊的畫面。

- 4 按一下 **Scan**（掃描）。
文件會被掃描並匯入到您的檔案，等待您來編輯。



用獨立的程式掃瞄

用 HP PictureScan 掃瞄圖片

您可用 HP PictureScan 掃瞄圖片並將它儲存成一個新的檔案。您可選擇「開始」功能表中的 HP OfficeJet Pro 1170C 系列資料夾裡面的 **1. Scan** (1. 掃瞄) 來使用 PictureScan。

您若要使用 PictureScan 來掃瞄：

- 1 將您要掃瞄的文件，沿著綠色邊緣放在掃瞄器的玻璃面上，或是裝入自動送稿器 (ADF)。若您使用自動送稿器，請確定原稿的列印面朝後而頂端靠右。

注意

若您使用自動送稿器做掃瞄，整個影像都會被掃瞄而不會有 Preview scan (預覽掃瞄)。您必須儲存所掃瞄的影像後，才能編輯變更其大小。

- 2 選擇 HP OfficeJet Pro 1170C 系列資料夾中的 **1. Scan** (1. 掃瞄)。
- 3 按一下 **Pictures** (圖片)，然後再按 **Scan** (掃瞄)。
螢幕會出現一個掃瞄的預覽影像。所顯示的動態選擇框線表示會被掃瞄的部分。
 - a 若您要裁剪出一個正方形或長方形的影像，請按正方形的帳篷按鈕，然後將框線拉到所要的地方。
 - b 若您要裁剪出一個不規則形狀的影像，請按韁繩按鈕，然後畫出所要掃瞄的區域。
- 4 如果您滿意掃瞄影像的外觀，請按 **Accept** (接受)。
- 5 為影像檔案輸入一個名稱，選擇其檔案類型，然後按 **Save** (儲存)。

有關檔案類型和檔案大小的說明，請參閱線上 Scanning Tutorial (掃瞄教學課程)。

注意

掃瞄多頁文件時，影像儲存的名稱是 name、name01、name02 等。這裡的“name”代表您所輸入的檔案名稱。



提示 您若要將影像儲存成 *FlashPix (.fpx)* 格式，請啓動 *Adobe PhotoDeluxe* 軟體，用 *TWAIN* 功能來掃描影像，然後把它存成 *.fpx* 類型的檔案。請參閱 5-4 頁的《從具有 *TWAIN* 功能的程式掃描圖片》。

用 Caere OmniPage LE 掃描文字

您若要掃描文字並將它儲存成一個新的文字檔案：

- 1 選擇「開始」功能表上的**程式集**，然後再選擇 **Caere Applications** 資料夾中的 **OmniPage Limited Edition**。
- 2 選擇 **File**（檔案）功能表中的 **New Job**（新的工作）來建立一個新的檔案。
- 3 在 **Load Scanner**（放置原稿到掃描器）視窗上：
 - a 若您用自動送稿器來掃描，請按 **Feeder**（送稿器）
 - b 若您將一頁文件放在掃描器的玻璃面上掃描，請按 **Flatbed**（平鋪式）

注意

若自動送稿器內裝有一頁文件，則 **Load Scanner**（放置原稿到掃描器）視窗不會出現。

- 4 按一下 **Scan**（掃描）來開始掃描
Caere OmniPage LE 會處理所載入的影像，並將它們匯入新的“Job”檔案中，影像自成一頁
- 5 在頁面掃描完畢後，請按一下 **OCR** 按鈕。
Caere OmniPage LE 會處理影像，並將它轉換成可以編輯修改的文字。

注意

當您用自動送稿器掃描多頁文件時，您必須先 **OCR** 按鈕來處理前一頁掃描的影像，程式才會掃描下一頁。

- 6 爲此新的檔案取一個名稱，並將檔案儲存起來。



編輯您掃描的圖片

您可用隨 HP OfficeJet Pro 所附的影像編輯軟體來編輯您所掃描的圖片。

- ◆ 若您是用 ScanPicture（掃描圖片）將影像放入文件，您只要按兩下該影像即可啓動 Adobe PhotoDeluxe。在您編輯好圖片後，請按一下 **Exit & Return to HP ScanPicture**（結束並回到 HP ScanPicture）按鈕。修改好的圖片將會出現在您的文件中。
- ◆ 若您將所掃描的影像儲存成圖形的檔案，請用 Adobe PhotoDeluxe 開啓該影像檔案，然後做必要的修改。

注意

有關使用 Adobe PhotoDeluxe 的詳細說明，請參閱其線上說明。



通訊

6

本章為您說明如何用 HP OfficeJet Pro 和 Symantec WinFax PRO 掃描文件，並以傳真檔案附件的形式發送它。您若要以電子郵件的形式來發送掃描後的檔案，請參閱 Symantec WinFax PRO 的線上說明。

用 WinFax PRO 掃描

用 Scan to Fax（掃描而後傳真）來掃描

您可用 OfficeJet Pro 掃描一頁（或多頁）文件、自動啟動 Symantec WinFax PRO、然後將所掃描的頁面附加到所要發送的傳真。

您若要使用 Scan to Fax（掃描而後傳真）：

- 1 將您要掃描的文件，沿著綠色邊緣放在掃描器的玻璃面上，或是裝入自動送稿器（ADF）。若您使用自動送稿器，請確定原稿的列印面朝後而頂端靠右。
- 2 按一下 HP OfficeJet Pro 控制面板上的 **Scan to Fax**（掃描而後傳真）按鈕。
所掃描的頁面會自成一頁，附加在您的傳真中。當所有頁面都掃描完畢後，Symantec WinFax PRO 的“Send Fax Wizard”（發送傳真精靈）視窗會出現在您電腦的螢幕上。
- 3 請在您的電腦上輸入傳真的目的地資料，如有需要，可加上封面頁、發送的信息及其它附件。
- 4 按一下 **Finish**（完成）來送出傳真。



用 Symantec WinFax PRO 進行掃描

- 1 將您要掃描的文件，沿著綠色邊緣放在掃描器的玻璃面上，或是裝入自動送稿器（ADF）。若您使用自動送稿器，請確定原稿的列印面朝後而頂端靠右。
- 2 按一下工作列上的**開始**，然後選擇「程式集」中 WinFax PRO 目錄裡面的 **WinFax PRO**。
螢幕上會出現 Symantec WinFax PRO 的主視窗。
- 3 請選擇 Tools（工具）功能表中的 **Scan**（掃描），然後再選 **Scan and Send**（掃描和發送）。
當所有頁面都掃描完畢後，Symantec WinFax PRO 的“Send Fax Wizard”（發送傳真精靈）視窗會出現在您電腦的螢幕上。
- 4 請輸入傳真的目的地資料，如有需要，可加上封面頁及發送的信息。
- 5 按一下 **Finish**（完成）來發送傳真。

注意

有關使用其它 Symantec WinFax PRO 功能和選項的詳細說明，請參閱 Symantec WinFax PRO 的線上說明，或是查閱 Symantec 位於 <http://www.symantec.com> 網站上的說明。



關於紙張

7

本章爲您說明可用來複印或列印的紙張類型，提供一些關於添裝紙張和投影片的提示，以及指出在自動送稿器添裝原稿時，紙張方面所應注意的事項。

您若想取得目前 HP 品牌紙張的清單，請透過我們的網站查閱，網址如下：

<http://www.hp.com/go/officejet-pro>

HP 的紙張

HP OfficeJet Pro 的設計可在多種不同類型及磅數的紙張上（包括一般紙張）做複印和列印。請確定所使用的紙張沒有破損，不沾塵埃，沒有皺紋，也沒有捲曲或是扭曲的邊緣。

爲取得最佳品質的效果，請用 HP 牌的紙張。

- ◆ **HP Bright White Inkjet Paper (HP 超白紙)** 可提供對比明亮的色彩及明銳的文字。這種紙張不透光，所以可做兩面彩色的列印，適合用來印期刊、報告、計劃書和傳單。
- ◆ **HP Premium Photo Paper (HP 高級相片紙)** 是提供高品質、光面、以列印相片爲主的噴墨紙張。它的外觀和觸感和相片一樣，並可以裝到玻璃相框或是相片簿裡。HP 的相片紙有快乾的特性，並且不沾污跡和指紋。





- ◆ 您可用列印或複印的方式，用 **HP Iron-On T-Shirt Transfers**（**HP T 恤轉印紙**）將您的圖案設計或相片轉印到 T 恤、套頭衫和其它任何布料工藝品上。
- ◆ **HP Premium Transparency Film**（**HP 特級投影片**）的設計可讓您的彩色簡報格外生動，讓人留下深刻的印象。此投影片使用簡單，快乾而不留污跡。
- ◆ **HP Premium Heavyweight Inkjet Paper**（**HP 高級重磅噴墨專用紙**）的兩面都處理成爲沒有光澤的表面，供您雙面複印。當您要複製近似照片品質的文件，列印做爲報告封面的商業圖形、特別的簡報、傳單、郵寄廣告、及日曆時，這種紙張是最理想的選擇。
- ◆ **HP Premium InkJet Paper**（**HP 特級噴墨紙張**）是做高解析度列印最佳的紙張。其光滑而不反光的表面，特別適合供您列印特殊的文件。

注意

有關自動送稿器使用紙張的注意事項，請參閱 7-7 頁。

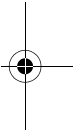
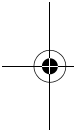

7-2 關於紙張



複印時的紙張選擇

OfficeJet Pro 只能複印到 Letter 及 A4 規格的紙張。

複印時使用正確的控制面板紙張類型選擇

您選擇的 Paper Type (紙張類型) 會決定 HP OfficeJet Pro 如何複印到您所使用的紙張上。每當您添裝不同類型的紙張到紙匣或是自動送稿器時, 請記得在控制面板設定相對應的 Paper Type (紙張類型)。

紙張種類	選擇此紙張類型
複印用紙或是信紙	Plain Paper (一般紙張)
HP Bright White Inkjet Paper (HP 超白紙)	Plain Paper (一般紙張)
HP Premium Transparency Film (HP 特級投影片)	Transparency (投影片)
HP Premium Photo Paper (HP 高級相片紙)	Photo Paper (相片紙)
HP Premium InkJet Paper (HP 特級噴墨紙張)	Premium InkJet (特級噴墨紙)
HP Premium Heavyweight InkJet Paper (HP 高級重磅噴墨專用紙)	Premium Inkjet (特級噴墨紙)
HP Iron-On T-Shirt Transfers (HP T 恤轉印紙)	Iron-On (轉印紙)

請參閱第 3-7 頁的《紙張類型》。

注意

控制面板的設定只會影響複印作業。您若要為列印工作選擇 Paper Types (紙張類型), 請參閱下面的《列印時的紙張選擇》。



列印時的紙張選擇

HP OfficeJet Pro 的設計，可讓您在多種大小和種類的紙張上列印，例如是 Letter、A4 及 Legal 的紙張。您亦可在信封、標籤、卡片紙，甚至自訂大小的信紙或其它信紙上列印。

使用 OfficeJet Pro 列印內容對話方塊中正確的列印設定值

您在 Print Properties（列印內容）中所選的 Print Settings（列印設定值），告訴裝置如何在您所使用的特定紙張上列印。因此指定正確的 Print Settings（列印設定值）是很重要的。有關設定值和使用 Print Properties（列印內容）的詳細說明，請參閱 4-1 頁。

紙張種類	選擇此紙張類型
HP Bright White Inkjet Paper (HP 超白紙)	Plain Paper (一般紙張)
複印用紙	Plain Paper (一般紙張)
信紙	Plain Paper (一般紙張)
HP Premium InkJet Paper (HP 特級噴墨紙張)	HP Premium Inkjet Paper (HP 特級噴墨紙張)
HP Premium Heavyweight Inkjet Paper (HP 高級重磅噴墨 專用紙)	HP Premium Inkjet Paper (HP 特級噴墨紙張)
HP Premium Photo Paper (HP 高級相片紙)	HP Premium Photo Paper (HP 高級相片紙)
HP Iron-On T-Shirt Transfers (HP T 恤轉印紙)	HP Iron-On (HP 轉印紙) — 自動選擇 Flip horizontal (水平 翻轉)
HP Premium Transparency Film (HP 特級投影片)	HP Transparency (HP 投影片)
標籤	Plain Paper (一般紙張) — 請務必 使用設計給 HP InkJet 產品 (如 DeskJet 印表機) 使用之 Letter 或 A4 規格的標籤，例如 Avery™ InkJet 標籤。



7-4 關於紙張

您所選的 **Print Setting**（列印設定值）會針對所使用的紙張，自動提供最佳列印品質的設定。

注意

若您列印在特殊之 HP 品牌的紙張上，OfficeJet Pro 會自動選擇 **Best**（最佳）列印品質以印出最清晰明亮的效果。

添裝紙張到紙匣的提示

- ◆ **所有紙張：** 添裝紙張時列印面應朝下，頁面頂端應先進入紙匣。紙張必須向前全部裝入紙匣中。
- ◆ **HP Premium InkJet Paper (HP 特級噴墨紙張)：** 請先找出非列印面上的灰色箭頭，然後以該箭頭朝上的方式裝入紙張。
- ◆ **HP Premium Photo Paper (HP 高級相片紙)：** 添裝時，紙張發亮的一面應朝下，並一次至少裝入 5 到 10 頁的紙張。您可將要列印的相片紙放在幾頁一般的紙張上，一起裝入紙匣中。
- ◆ **HP Premium Transparency Film (HP 特級投影片)：** 添裝投影片時，白色的紙條（上面有箭頭和 HP 標記）應朝上並先進入紙匣。
- ◆ **HP Iron-On T-Shirt Transfers (HP T 恤轉印紙)：** 為達最佳效果，將沒有列印的一面朝下，以人工的方式一次添裝一張紙。使用前請把每頁轉印紙弄平，**切勿裝入捲曲的轉印紙**。為避免發生捲曲的情形，請將轉印紙儲存在密封的包裝中，等到要列印時再取出。



使用投影片的注意事項

- ◆ 添裝投影片時不可超過 30 頁。
- ◆ 請記得將 Paper Type (紙張類型) 選為 “Transparency” (投影片)。
- ◆ 投影片上的墨水乾得比較慢。請等到墨水完全乾燥後再使用印好的投影片。
- ◆ 當複印的原稿為投影片時，請先用一張白紙蓋住後，再行複印。

注意

我們建議您僅使用 HP Premium Transparency Film (HP 特級投影片) 做投影片的複印和列印。其它廠牌的投影片可能會在 OfficeJet Pro 上，發生卡紙的現象。

進紙匣注意事項

建議使用的紙張

- ◆ 16 到 36 磅 (60 到 135 g/m²) 的複印用紙或是信紙
- ◆ HP Premium InkJet Paper (HP 特級噴墨紙張)
- ◆ HP Premium Photo Paper (HP 高級相片紙)
- ◆ HP Bright White Inkjet Paper (HP 超白紙)
- ◆ HP Premium Transparency Film (HP 特級投影片)
- ◆ Letter、Legal、或是 A4 規格的紙張
- ◆ HP Premium Heavyweight Inkjet Paper (HP 高級重磅噴墨專用紙)
- ◆ HP Iron-On T-Shirt Transfers (HP T 恤轉印紙)
- ◆ 信封
- ◆ 標籤
- ◆ 自訂大小紙張

不建議使用的紙張

- ◆ 超過 36 磅 (135 g/m²) 太厚或少於 16 磅 (60 g/m²) 太薄的紙張
- ◆ 有裁割或穿孔的紙張
- ◆ 除了 HP Premium Photo 之外的相片紙
- ◆ 除了 HP Premium 之外的投影片
- ◆ 任何 Letter 及 A4 尺寸以外的紙張
- ◆ 除了 HP Premium 之外的重磅紙 (較厚的紙張)
- ◆ 多聯式表格或標籤紙



7-6 關於紙張

自動送稿器注意事項

- ◆ 添裝原稿時不要超過 30 頁。
- ◆ 請僅添裝介於 16 - 24 磅 (60 - 90 g/m²) 之間的一般紙張 (白紙或色紙)、信紙, 和 HP Premium Inkjet (特級噴墨) 紙張。
- ◆ 添裝原稿時, 有列印內容的一面應朝向送稿器的後方, 而文件的頂端則應靠向右方。
- ◆ 請等候控制面板顯示螢幕出現 “Document loaded” (文件已裝妥) 訊息, 且 Copy Quality (複印品質) 指示燈開始閃爍後, 再開始您的複印工作。
- ◆ 請不要裝入由彩色雷射印表機印出的彩色原稿。

注意

請不要將相片、Letter 或 A4 規格之外的紙張、相片紙、投影片、標籤, 或是信封裝到自動送稿器內, 它們可能會造成卡紙的現象。
表面光滑的紙張會在自動送稿器 (ADF) 內造成卡紙情形。彩色雷射印表機印出的整頁彩色圖形會有光滑的表面。



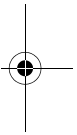
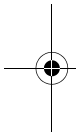
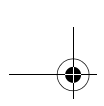

7-8 關於紙張

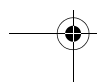
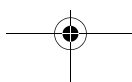

在網路上分享 OfficeJet Pro

8

本章為您說明如何設定 HP OfficeJet Pro 和您的電腦來做網路列印及檔案分享。

重要 在您設定 *OfficeJet Pro* 做檔案分享前，請洽詢您的網路管理員。貴單位或許會有您必須遵守的安全規定。*Hewlett-Packard* 不提供對等式網路、檔案分享、及列印方面的支援服務。若您需要協助，請參閱 *Windows* 的輔助說明系統或是洽詢 *Microsoft*。

在您設定完畢後，所有正確設定好的電腦都可以：

- ◆ 列印到 HP OfficeJet Pro。
- ◆ 存取直接連接到 HP OfficeJet Pro 之電腦上的檔案。

注意 您的電腦必須已經連接在網路上，才能使用此程序。

設定對等式列印和檔案分享

您若要設定對等式列印和檔案分享，您必須設定您的“伺服器”電腦和“用戶端”電腦。

- ◆ “伺服器”表示使用所附之 IEEE-1284 電纜直接連接到 HP OfficeJet Pro 的電腦。
- ◆ “用戶端”表示您網路上其它的電腦，須經設定後才可列印到所分享的 HP OfficeJet Pro 1170C 系列。



設定伺服器

- 1 參閱本使用者手冊的第 2 章，將 HP OfficeJet Pro 1170C 系列軟體安裝到伺服器上。
- 2 然後設定伺服器，讓網路上其它的電腦可以列印到 HP OfficeJet Pro，並得以存取檔案。

注意

詳細說明請參閱 Microsoft Windows 95/98 的 “Enabling file and printer sharing”（啟動檔案及印表機分享）和 “Sharing your printer with other people”（與網路上其它的人分享您的印表機）輔助說明主題。

- 3 現在請建立一個特殊的資料夾，讓網路上其它電腦的用戶可以存取其內容。請為此資料夾取一個名稱，讓別人一看即知道它是分享的資料夾，例如是 “Share” 或是 “Scanfiles”。

設定用戶端電腦

安裝列印軟體

每個要列印到 HP OfficeJet Pro 的 “用戶端” 電腦上都必須安裝 HP OfficeJet Pro 1170C 系列列印軟體。

- 1 請執行 HP OfficeJet Pro 1170C 系列 CD-ROM #1（第一片光碟片）上的 **Setup.exe** 程式。若您的網路管理員已安裝該軟體到別的地方，您亦可直接從該處執行此程式。

注意

該光碟片可能會自動地為您執行設定。

- 2 當您看到 “Welcome”（歡迎）螢幕時，請按 **Next>**（下一步）。
- 3 當您看到 “HP Software License Agreement”（HP 軟體授權同意書）螢幕時，請按 **Yes**（是）。
- 4 當程式要您 “Turn on your HP OfficeJet Pro now...”（現在請打開您的 HP OfficeJet Pro...），請按 **OK**（確定）。
- 5 在 “Select HP Components”（選擇 HP 元件）螢幕上，請按 **Scanning Files**（掃描檔案）來取消其核取符號。（因為掃描軟體無法透過網路執行，您不必安裝掃描軟體到用戶端電腦的硬式磁碟機上。）



8-2 在網路上分享 OfficeJet Pro

- 6 當 Communications Test (通訊測試) 失敗時，請按 **Continue>** (繼續)。
- 7 當您看到 “Results of Communication Test” (通訊測試結果) 對話方塊時，請按 **Next>** (下一步)。
- 8 當提示您 Select a Model Number (選擇機型號碼) 時，請選擇一個號碼。
- 9 當程式請您查閱 Product Tour (裝置簡介) 時，請按一下 **View the tour now** 來取消其核取符號，然後按一下 **Next>** (下一步)。
- 10 當程式要您放入 CD-ROM #2 (第二片光碟片) 時，請按 **Cancel** (取消)。
- 11 按一下 **Finish** (完成) 來重新啟動用戶端電腦。
- 12 在您的電腦重新啟動後，您會看見 “Electronic Registration” (電子線上註冊) 螢幕。請在第一個螢幕上按一下 **Never Register** (未曾註冊)，然後在第二個螢幕上按 **Yes** (是)，讓註冊螢幕以後不要再出現。
- 13 列印和字型軟體現在已安裝到此用戶端電腦了，您可以使用相同的步驟，為其它用戶端電腦，安裝列印軟體。

將用戶端列印軟體重新連結到 OfficeJet Pro

在列印軟體安裝後，列印出的文件會自動被送到 “LPT1” 連接埠。所有用戶端電腦都必須重新連結到 HP OfficeJet Pro，才能列印。

- 1 請在用戶端電腦上打開 Windows 95/98 的 “印表機” 資料夾 (其詳細步驟請參閱 Windows 95/98 的輔助說明)。
- 2 按一下 **HP OfficeJet Pro 1170C 系列** 圖示。
- 3 選擇 File (檔案) 功能表裡面的 **Properties** (內容)。



- 4 在 Properties (內容) 視窗上, 按一下 **Details** (詳細資料) 標籤, 然後按一下 **Add Port** (新增連接埠) 按鈕。

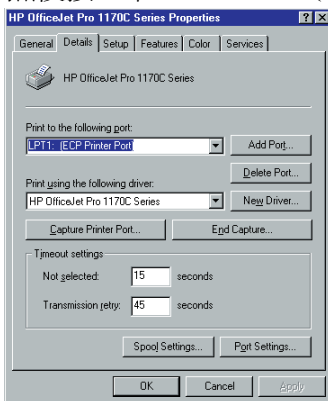

- 5 在 “Add Port” (新增連接埠) 對話方塊上, 按一下 **Browse...** (瀏覽) 按鈕來檢視網路印表機的清單。

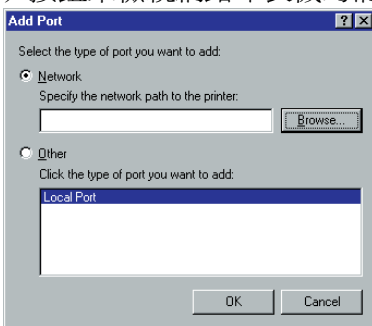

- 6 在 “Browse for Printer” (瀏覽印表機) 對話方塊, 按一下 OfficeJet Pro, 然後再按 **OK** (確定)。

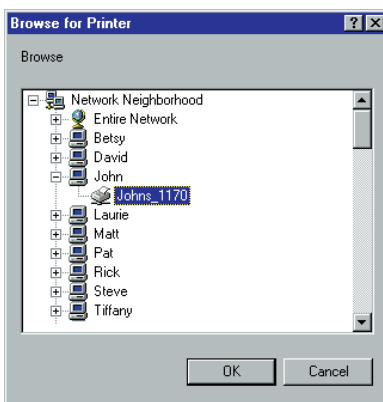

8-4 在網路上分享 OfficeJet Pro

- 7 按一下 **OK**（確定）來選擇印表機的網路路徑。

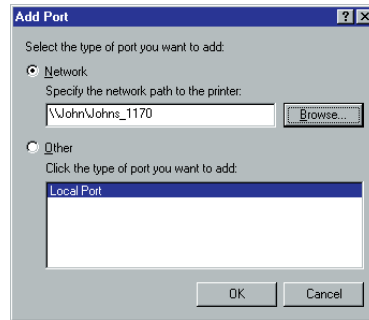

- 8 再按一下 **OK**（確定），讓該電腦可列印到重新連結的連接埠。

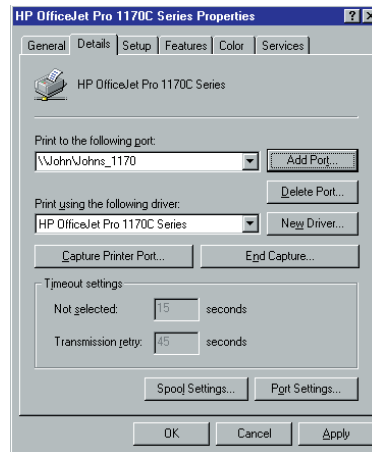

- 9 若要從您的軟體程式列印到共用的 HP OfficeJet Pro 1170C 系列，請從各程式的“Print”（列印）對話方塊選擇它。

如何在對等式網路上分享檔案

- 1 有關如何存取您所需的檔案或資料夾，請遵照 Windows 95/98 輔助說明中的“Opening a shared folder”（開啟分享的資料夾）步驟。
- 2 將檔案從分享的資料夾中複製到您的電腦。



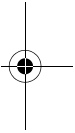
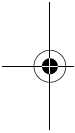
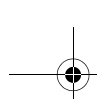

8-6 在網路上分享 OfficeJet Pro

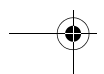
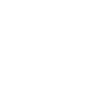
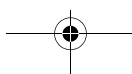

維護保養您的 HP OfficeJet Pro

9

您只要做一些簡單的維護保養，即可讓您的 HP OfficeJet Pro 保持在最佳的工作狀態。請視需要做下列的維護保養工作。

清潔機體外殼

請用一塊沒有絨毛纖維而柔軟的布稍微沾濕後，用以擦掉外殼上的塵埃、污跡、和墨痕。HP OfficeJet Pro 的內部**不需要**清潔。**請不要讓 HP OfficeJet Pro 機體的內部接觸到任何液體。**

清潔玻璃面

骯髒的複印機玻璃面（例如沾有指紋或污跡），會降低複印及掃瞄的性能。因為掃瞄器必須花時間處理玻璃面上的污跡，可能要多花上半分鐘的時間！請保持玻璃面的清潔，不要讓它沾有塵埃、污跡，或是指紋。

警告

在開始清潔前，請關掉 HP OfficeJet Pro 的電源，並拔掉其電源線。如果電源線沒有拔掉，雖然您關掉了 HP OfficeJet Pro 的電源，裝置內部仍然通電。



您若要清潔玻璃面：

- 1 關掉 HP OfficeJet Pro 的電源、拔掉電源線、然後掀開掃描器頂蓋。
- 2 請用一塊軟布或是海綿，在加了中性肥皂或是清潔劑的溫水中稍微沾濕一下，然後擦拭玻璃面。您亦可使用清潔玻璃專用的清潔劑。

小心

請勿使用磨損性物品、丙酮、苯、或是四氯化碳來清潔玻璃面，這些都會損壞玻璃面。也請勿將液體溶劑直接噴灑在玻璃上，以免滲透到玻璃下方而損壞了 HP OfficeJet Pro。

- 3 用清水沖洗您用的軟布或是海綿，在擰乾後擦掉玻璃上剩餘的肥皂或是清潔劑。
- 4 用油鞣革或纖維海綿把玻璃擦乾，避免留下污點。如果肥皂或是清潔劑無法將玻璃面清潔乾淨，您可用稀釋酒精。



9-2 維護保養您的 HP OfficeJet Pro

取得協助

10

您的 OfficeJet Pro 附有許多資源，可協助您儘快入門，並享用本裝置的所有功能。本章為您說明有哪些類型的協助。

HP 多媒體式 Product Tour (裝置簡介)

OfficeJet Pro 的線上簡介，對這個具備多合一功能的裝置，做基本的介紹。

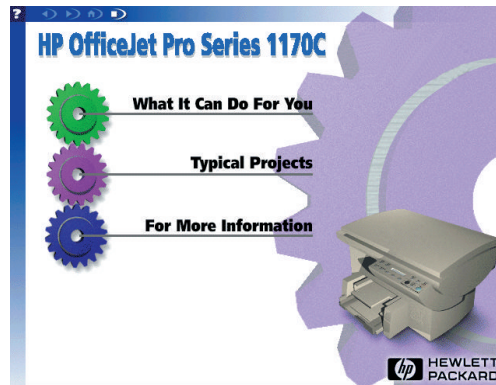

您可從 HP OfficeJet Pro 1170C 系列資料夾或是 1170C 系列 Toolbox 來執行此 Tour (簡介)。



HP Scanning Tutorial (HP 掃描教學課程)

OfficeJet Pro 的掃描教學課程可以為您解答有關掃描的疑問，從例如是 “What is scanning anyway?” (掃描到底是什麼?) 的基本問題，到 “How do I change resolution?” (解析度要怎麼變更?) 的進階問題。

此 Tutorial (教學課程) 亦提供您掃描工作的逐步說明，及使用 HP OfficeJet Pro 的重要提示，讓您充分利用它全部的功能及特性。

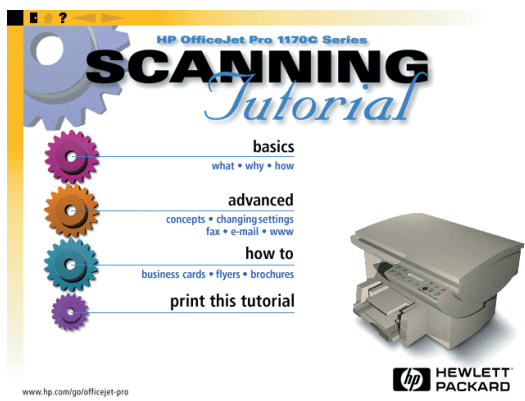

提示 本 *Scanning Tutorial* (掃描教學課程) 的設計，可提供您一個掃描的入門簡介，亦可作為將來的參考工具。您可隨意在 *Tutorial* (教學課程) 的中途停步，無需從頭到尾一次看完。

您可從 HP OfficeJet Pro 1170C 系列資料夾或是 1170C 系列 Toolbox 來執行 Tutorial (教學課程)。



10-2 取得協助

線上說明

OfficeJet Pro 及其所附程式都有線上說明供您參考。

Caere OmniPage LE、Adobe PhotoDeluxe 和 Symantec WinFax PRO

您若要參閱 Caere OmniPage LE、Adobe PhotoDeluxe、和 Symantec WinFax PRO 的線上說明，請在使用這些程式時，任選其 Help（說明）功能表內的選項即可。Symantec WinFax PRO 程式並提供了線上簡介 / 教學課程，非常有用處。

HP PictureScan 的 Help（說明）

HP PictureScan 主視窗螢幕的下端有一個 Help（說明）按鈕。您可按一下此按鈕來參閱關於使用 PictureScan 的詳細說明。

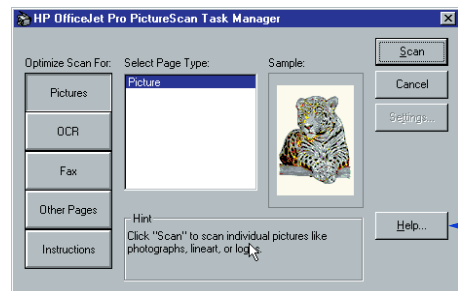

您若要取得關於用 PictureScan 做掃描的說明，請按這裡。

1170C 系列 Toolbox

1170C 系列 Toolbox 的說明，提供許多操作 HP OfficeJet Pro 的詳細步驟說明。Toolbox 的說明並包含疑難排解的資訊。當您遇到問題時，請根據您問題的狀況參閱這裡的說明，即可找到解決的方法。



您可從 HP OfficeJet Pro 1170C 系列資料夾使用此說明，或是按兩下桌面上的 1170C 系列 Toolbox 圖示。您亦可從許多文書處理、試算表及簡報程式的 Help（說明）功能表裡選擇 HP OfficeJet Pro Help。

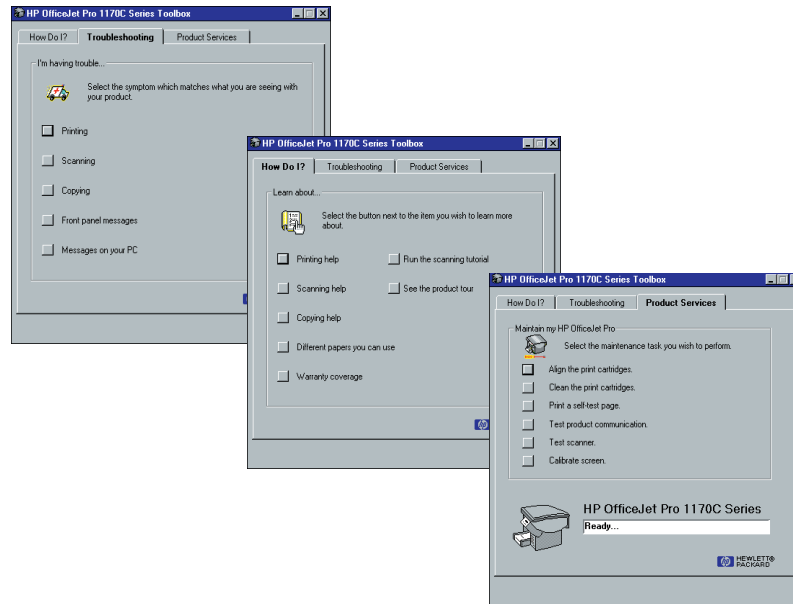

How do I?（學習篇）標籤提供您日常作業的說明。其中包括一份完整的 HP Limited Warranty（HP 有限保證），HP 紙張的資訊，而且能快速地使用線上簡介和教學課程。

若您在複印、列印、或掃描時遇到問題，請到工具箱的 **Troubleshooting**（疑難排解）標籤。它提供關於列印、複印和掃描問題的說明，並列出您操作時會看到的訊息。

您可用 **Product Services**（裝置維護）標籤清潔和校正列印墨匣、列印 Self Test Page（自我測試頁）、測試您的 HP OfficeJet Pro 和電腦之間的通訊、測試掃描器，及校準您的螢幕。



10-4 取得協助

支援服務

11

本章爲您說明如何爲您的 OfficeJet Pro 1170C 系列及爲此具備多合一功能的裝置所附之其它軟體程式，取得支援服務。

從 HP 取得協助

若您無法從此手冊或是線上說明取得您所需的解答，請洽詢列在下面幾頁的 HP 支援服務。

某些支援服務僅限於美加地區，其它的服務適用於許多其它國家。如果某一支援服務沒有列出在您國家的電話，請洽詢距您最近的授權 HP 經銷商，取得協助。

線上支援服務

Internet

您若要取得最新的產品資訊、驅動程式的支援、及最常見問題的解答，請查閱 Hewlett-Packard OfficeJet Pro World Wide Web 的首頁，網址如下：

<http://www.hp.com/go/officejet-pro>

每當相關資訊或是支援服務聯絡電話有變更時，此網站的內容亦會跟著更新。



HP 分銷中心

您若要在美國訂購目前最新的印表機及掃瞄器驅動程式，請撥 1-888-HP DISKS (1-888-473-4757)。

在歐洲，請洽詢下列電話：

- ◆ +49 (0) 180 5 290220
- ◆ +44 (0) 870 606 9081

在拉丁美洲，驅動程式有英語、西班牙語、及葡萄牙語三種版本供您選擇。請洽詢下列電話：

- ◆ 巴西之外： (011) 55-11-268-7269
- ◆ 任何巴西聖保羅市之外的城市： (011) 268-7269
- ◆ 聖保羅市： 268-7269

在亞洲和澳洲，請洽詢下列電話：

- ◆ 亞太地區： 65-740-4477
- ◆ 澳洲： +61 3 9690 9100



11-2 支援服務

HP FIRST

您可電洽 HP FIRST 來索取資訊。資訊會直接傳真給您。Hewlett-Packard 為您免費提供此項服務。使用 HP FIRST 時，您必須從按鍵式電話撥號，並必須有一個具 9600-baud 速度和 Group 3 規格的傳真機來接收傳真來的資訊。

在美加地區，請撥 1-800-333-1917。

在美加地區之外，請撥下列的 HP FIRST 電話：

- ◆ 英國：0-800-96-02-71
- ◆ 英國之外的英語線：
(31) 20-681-5792
- ◆ 瑞士（德語）：0800-55-127
- ◆ 瑞士（法語）：0800-55-126
- ◆ 比利時（法語）：0800-1-7043
- ◆ 德國：0130-8100-61
- ◆ 法國：05-90-5900
- ◆ 奧地利：0660-8128
- ◆ 芬蘭：9800-13134
- ◆ 挪威：800-11319
- ◆ 西班牙：900-99-31-23
- ◆ 荷蘭：06-02-22-420
- ◆ 比利時：0800-1-1906
- ◆ 澳洲：(61-3) 272-2627
- ◆ 韓國：(82-2) 769-0543
- ◆ 新加坡：(65) 291-7951
- ◆ 香港：(852) 506-2422
- ◆ 台灣：(88602) 2717-9609
- ◆ 丹麥：800-10453
- ◆ 意大利：1678-59020
- ◆ 葡萄牙：0800-31-33-42
- ◆ 瑞典：020-79-57-43

CompuServe

您可在 CompuServe 上用 GO HPPER 指令到 HP Peripherals 討論區，取得支援服務資訊，並可進行互動式技術資訊的交換。在美國，您若要訂購 CompuServe 服務，請電洽 1-800-848-8199。

注意

此項服務不是由 HP 經營的。

HP 客戶支援服務

您的 HP OfficeJet Pro 1170C 系列附有好幾個軟體程式。如果您在使用下述這些軟體程式時遇到問題，請洽詢該軟體之出版公司，向出版公司的專家取得最佳的技術協助：

- ◆ Caere OmniPage Limited Edition
- ◆ Adobe PhotoDeluxe
- ◆ Symantec WinFax PRO



請洽詢列在本章最後的支援服務號碼。

在您洽詢 HP 客戶支援服務前，請先進行下列事項：

- 1 確定 OfficeJet Pro 的電源線插好、電源開關已打開、所指定的噴墨列印墨匣已正確地安裝好、且所建議使用的紙張是正確地裝在進紙匣中。
- 2 參閱本使用者手冊第 2 章的設定說明和第 12 章的疑難排解說明。
- 3 請試著關掉電源再打開來重設 OfficeJet Pro。請使用此裝置前端右下角的白色開關。
- 4 電洽 HP FIRST 的免費電話（參閱 11-3 頁），並參閱 HP 的 Internet 網站（<http://www.hp.com/go/officejet-pro>），看看是否可取得能協助您迅速解決問題的資訊。
- 5 若您仍有問題，要和 HP 的客戶支援服務代表商討：
 - a 請找出此裝置的產品序號。
 - b 印出一份 Self Test Page（自我測試頁）。請參閱 12-4 頁的《使用 Self Test Page（自我測試頁）》。
 - c 印出一份彩色的複印。
 - d 要能詳細地描述您所遇到的問題。
- 6 電洽 HP 客戶支援服務。

保證期內在美加地區電洽

您可在美國山區標準時間週一到週五的早上 6:00 到晚上 10:00 及週六的早上 9:00 到下午 4:00 電洽 208-323-2551。在保證期內，此服務是免費的，但是您須負擔您自己的長途電話費。

在保證期過後在美加地區電洽

若您的產品已不在保證期內，您可電洽 1-800-999-1148。此項保證期過後的支援服務將依據每通電話來計算，費用計在您的信用卡上。此外您亦可在美國山區標準時間早上 7:00 到晚上 6:00 及週六的早上 9:00 到下午 3:00 電洽 1-900-555-1500（每分鐘收費美金 \$2.50）。計費時間由技術支援服務人員開始和您通話後開始計算。（價格和服務時間如有變動，恕不另行通知。）



11-4 支援服務

在歐洲電洽

下面是本使用者手冊出版時正確的服務電話。您若要取得 HP 世界性支援服務的最新電話號碼，請查閱下面的網址：

<http://www.hp.com/cps-support/ecscphone>

您可電洽位於下列國家的 HP 支援服務中心。在保證期內此服務是免費的，但是您必須負擔您自己的長途電話費。

- ◆ 歐洲（英語線）：+44-171-512-5202
- ◆ 英國：0171-512-5202
- ◆ 德國：0180-525-8143
- ◆ 法國：01-43-623-434
- ◆ 比利時（法語）：02-626-88-06
- ◆ 比利時（荷語）：02-626-8807
- ◆ 葡萄牙：01-441-7199
- ◆ 愛爾蘭：01-662-5525
- ◆ 瑞士（法語及德語）：084-880-1111
- ◆ 丹麥：39-29-4099
- ◆ 芬蘭：02-03-47-288
- ◆ 挪威：22-11-6299
- ◆ 瑞典：08-619-2170
- ◆ 西班牙：902-321-123
- ◆ 意大利：022-641-0350
- ◆ 荷蘭：020-606-8751
- ◆ 奧地利：0660-6386

在澳洲和紐西蘭電洽

在澳洲，請電洽 (03) 9272-8000；在紐西蘭，請電洽 (09) 356-6640。從原購貨日期起的 12 個月內，此項服務是免費的，但是您必須負擔您自己的長途電話費。在免費期過後的技術協助，每次固定收費 \$25。

在世界其它地區電洽

請洽詢您當地的經銷商或是距您最近的 HP 銷售服務處，以取得關於技術協助和硬體修理服務的資訊。

Imaging for Internet 附加程式

有關 Imaging for Internet 的技術支援服務，請透過我們的網站查閱，網址如下：

<http://image.hp.com>



從 Caere 取得關於 OmniPage LE 的協助

美國的支援服務

在美國請電洽 408-395-8319 或是傳真到 Caere 的傳真號碼 408-395-5120。

世界性支援服務

您可從世界各地電洽下面的號碼，或是傳真到 Caere 的傳真號碼 +49 (0) 180 523 53 12。

- ◆ 英語（歐洲）： +49 (0) 180 523 52 81
- ◆ 英語（澳洲和紐西蘭）： +61 (0) 2 9450 0777
- ◆ 德語： +49 (0) 180 523 52 82
- ◆ 法語： +49 (0) 180 523 52 90
- ◆ 意大利語： +49 (0) 523 52 73
- ◆ 西班牙語（歐洲）： +49 (0) 180 523 52 74

您亦可透過 Caere 的網站查閱，網址如下：

<http://www.caere.com>

從 Adobe 取得關於 PhotoDeluxe 的協助

美國的支援服務

若您需要關於 Adobe PhotoDeluxe 的協助，請從美國電洽 206-628-5727。

美國用戶的線上支援服務

您可從下列服務方式，取得關於 Adobe PhotoDeluxe 的產品支援服務和資訊：

服務方式	如何聯絡	提供的服務
Adobe 電子布告欄	206-623-6984	軟體更新 / 文字 / 檔案
America Online	ADOBE 指令	討論區 / 軟體更新
CompuServe	ADOBEAPP	討論區 / 軟體更新
傳真	206-628-5737	常見問題及其解答
Internet	techdocs@adobe.com	電子郵件協助
World Wide Web	http://www.adobe.com	軟體更新 / 文字 / 檔案



世界性支援服務

世界各地的 Adobe 用戶請電洽下列號碼：

- ◆ 奧地利： 國際電話 + 44-131-451-6882
- ◆ 比利時： 國際電話 + 44-131-451-6883
- ◆ 法國： 國際電話 + 44-131-451-6889
- ◆ 德國： 國際電話 + 44-131-451-6884
- ◆ 意大利： 國際電話 + 44-131-451-6890
- ◆ 荷蘭： 國際電話 + 44-131-451-6885
- ◆ 瑞典： 國際電話 + 44-131-451-6886
- ◆ 瑞士： 國際電話 + 44-131-451-6887
- ◆ 英國和愛爾蘭： 國際電話 + 44-131-451-6888

世界各地用戶的線上支援服務

服務方式	如何聯絡	提供的服務
傳回傳真文件	請撥上面的號碼，並選擇第 3 項選擇	常見問題及其解答
CompuServe	ADOBEAPP	討論區 / 軟體更新
World Wide Web	http://www.adobe.com	軟體更新 / 文字 / 檔案

從 Symantec 取得關於 WinFax PRO 的協助

有關 WinFax PRO 的技術協助，請透過下列 World Wide Web 網址洽詢 Symantec：

<http://www.symantec.com>

所提供的服務

對於所有註冊的用戶，在第一次通過電話開始支援服務的 90 天內，Symantec 提供免費的 Standard Care（標準服務）。

北美地區

在美國請電洽 716-843-1018，在加拿大請電洽 416-441-3301。



世界其它地區

Symantec 在週一到週五歐洲中部時間早上 9:00 到下午 5:00 提供英語、法語、德語、及荷語的電話支援服務。

- ◆ 英語 (+44) 0171 616 5810
- ◆ 法語 (+33) 1 64 53 80 70
- ◆ 德語 (+49) 069 66410360
- ◆ 荷語 (+31) 071 524 7270

適用於指定國家的電話

國家	電話號碼	傳真號碼
奧地利	+43 1 50 137 5020	+43 1 50 137 5025
比利時	+32 271 31 700	+32 271 31 725
丹麥	+45 354 45700	+45 354 45725
芬蘭	+358 9229 30410	+358 9229 30425
法國	+33 1 645 38050	+33 1 645 38055
德國	+49 69 664 10300	+49 69 664 10333
愛爾蘭	+353 1 8118032	+353 1 8118033
意大利	+39 2 482-70000	+39 2 482-70025
盧森堡	+352 29 84 795020	+352 29 84 795025
荷蘭	+31 20 504 0565	+31 20 504 0566
挪威	+47 23 053300	+47 23 053325
瑞典	+46 870 39 615	+46 870 39 624
瑞士	+41 1 2126262	+41 1 2126264
英國	+44 1711 61 665600	+44 171 61 65700



疑難排解

12

本章為您說明如何排除進紙匣和自動送稿器卡紙的步驟，它並會列出可能出現在 HP OfficeJet Pro 控制面板顯示螢幕上或是您電腦螢幕上的訊息。有關進一步疑難排解的說明，請參閱 1170C 系列 Toolbox 中的《Troubleshooting（疑難排解）》。有關如何使用 Toolbox 的說明，請參閱 10-3 頁的《1170C 系列 Toolbox》。

如何排除自動送稿器的卡紙

控制面板顯示螢幕會出現“Automatic Document Feeder Jam. Clear jam then press Select/Resume.”（自動送稿器發生卡紙。請排除卡紙，然後按「選擇 / 繼續」）訊息。

- 1 掀開自動送稿器，找出卡住的紙張。
- 2 輕輕地取出該紙張。
- 3 將您的原稿裝回自動送稿器。
- 4 按一下控制面板的 **Select/Resume**（選擇 / 繼續）按鈕來繼續。



如何排除紙匣的卡紙

控制面板出現訊息的卡紙

當無法順利抽取下面紙匣內的紙張時，OfficeJet Pro 的控制面板顯示螢幕會出現“Paper Jam”（卡紙）的訊息。您若要解決此問題，請：

- 1 按住 **Select/Resume**（選擇 / 繼續）按鈕。

當您這樣按住按鈕時，HP OfficeJet Pro 中的紙張滾筒會向前轉動，有助於送出卡住的紙張。

- 2 如果這樣無法排除卡紙，請再按住 **Select/Resume**（選擇 / 繼續）。

這樣紙張滾筒會向後轉動。

- 3 如果紙張還卡在裝置內，請重複上述步驟 1 和 2，讓紙張滾筒前後轉動。

- 4 輕輕地取出卡住的紙張。

- 5 如果這些方式都無效，請將紙匣下面的兩個把手向中間捏，然後將紙匣朝您的方向拉出。輕輕地取出卡住的紙張，再將紙匣推回複印機。

- 6 關掉複印機的電源，然後再將它打開，繼續複印。

控制面板未出現訊息的卡紙

如果紙張卡在複印機裡，但是沒有出現任何訊息，請按住控制面板的 **Select/Resume**（選擇 / 繼續）按鈕，再按 **Paper Type**（紙張類型）按鈕，然後按照 12-2 頁的說明繼續。



如何使用 Self Test Page (自我測試頁)

Self Test Page (自我測試頁)可讓您知道您的 OfficeJet Pro 是否運作正常，並告知自動送稿器是否安裝妥當。它亦會列出目前控制面板上預設的設定值。您也可用自我測試頁來做列印校正的檢查。

當您要列印 Self Test Page (自我測試頁)時：

- 1 按幾下 **Menu** (功能表) 按鈕直到控制面板顯示螢幕出現 “Self Test Page” (自我測試頁)。
- 2 按 **Select/Resume** (選擇 / 繼續) 按鈕。

印出的測試頁上會有一組線條，這些線條不應中斷，且彩色線條應是實心的。色彩的濃度會根據您所使用的紙張類型而有所不同，例如，一般紙張或是 HP Premium Inkjet Paper (HP 特級噴墨紙張)。
- 3 確定頁邊都對準而沒有歪斜。
 - a 小心地對折 Self Test Page (自我測試頁)，讓左頁邊線上的 “A” 和 “C” 對準。
 - b 對準等號 (=)。
 - c 確定 “A” 旁邊垂直的線條出現在 “C” 旁邊的兩條垂直線條之間 (但是不須對在正中)。
- 4 如果您滿意校正的結果，表示複印的運作正常。

若您不滿意校正的結果，請參閱 1170C 系列 Toolbox 中的 “Troubleshooting” (疑難排解)，並參閱 “Self-Test Page” (自我測試頁) 主題。
- 5 如果 Troubleshooting (疑難排解) 無法協助您解決問題，請洽詢 HP 的客戶支援服務。請參閱 11-3 頁的《HP 客戶支援服務》。

校正墨匣

每當您安裝新的列印墨匣時，請執行 Align Cartridges (校正墨匣) 功能。請參閱 2-23 頁的《步驟 8 — 校正您的三色和黑色列印墨匣》，以取得逐步的說明。



使用 Self Test Page（自我測試頁）

您可用 Self Test Page（自我測試頁）來檢查列印墨匣，並判定自動送稿器是否安裝成功。

當您要列印 Self Test Page（自我測試頁）時：

- 1 按幾下 **Menu**（功能表）按鈕，直到控制面板顯示螢幕出現“Self Test”（自我測試）。
- 2 按 **Select/Resume**（選擇 / 繼續）。

控制面板顯示螢幕會出現“Printing”（正在列印），然後會印出一份 Self Test Page（自我測試頁）。詳細說明請參閱 12-3 頁。

清潔墨匣

當 Self Test Page（自我測試頁）上任何的彩色線條出現條痕或白色線條時，請使用 Clean Cartridges（清潔墨匣）的功能來清潔列印墨匣。因為此步驟使用大量墨水，並會降低列印墨匣的使用壽命，所以除非必要，**請勿**清潔墨匣。

當您要清潔墨匣時：

- 1 按幾下 **Menu**（功能表）按鈕，直到“Clean Cartridges”（清潔墨匣）出現在控制面板顯示螢幕上。
- 2 按 **Select/Resume**（選擇 / 繼續）。

控制面板顯示螢幕會出現“Printing a Cleaning Check Sheet”（正在列印清潔檢查頁）訊息，然後會印出一份 Print Cartridge Cleaning Page（列印墨匣清潔頁）。

注意

如果在清潔墨匣後，列印或複印的品質仍然不理想，請更換造成問題的墨匣。



12-4 疑難排解

控制面板訊息

訊息	您該如何處理
Power Save On. (開啓省電模式。)	當 OfficeJet Pro 在 12 小時或更長的時間內沒有被使用，控制面板會顯示此訊息。請按控制面板的任何按鈕，或是在自動送稿器內裝入原稿。
Door Open. Close cartridge door. (機門打開。關上墨匣機門。)	關上列印墨匣機門。
Paper Jam. Press and hold Resume to eject paper. (卡紙。請按住「繼續」來送出卡住的紙張。)	當您要排除卡紙時，請按住 Select/Resume (選擇 / 繼續) 按鈕，然後此裝置應會送出卡住的紙張。如果這樣無法送出卡住的紙張，請參閱 12-1 頁上的說明。 當紙匣內只剩下一兩頁紙張時，OfficeJet Pro 可能無法順利地抽取這些紙張，故而在複印機中造成卡紙。 請取出卡住的紙張，並另外添裝紙張到紙匣。
ADF Paper Jam. (自動送稿器卡紙。)	請參閱 12-1 頁的《如何排除自動送稿器的卡紙》。
Busy. Can't start another copy job. (正在工作中。無法開始另一個複印工作。)	您若在前一個工作結束前，企圖開始另一個新的複印工作，或是在複印工作正在進行時，企圖變更控制面板設定值，控制面板顯示螢幕會出現此訊息。 請等待前一個複印工作結束後再開始進行下一個。
Out of Paper. Replace paper then press Resume. (紙張用完了。請添裝紙張然後按一下「繼續」。)	如果紙匣內的紙張用完了，請添裝紙張到紙匣，然後按 Select/Resume (選擇 / 繼續)。 如果紙張沒有添裝正確，請調整紙張然後按 Select/Resume (選擇 / 繼續)。
Remove original from the document glass. (取出掃描器玻璃面上的原稿。)	取出掃描器玻璃面上的原稿，然後按控制面板上的 Select/Resume (選擇 / 繼續) 來繼續。
Remove and check (black or color) cartridge. (取出並檢查黑色或彩色墨匣。)	某一個列印墨匣可能未安裝正確、類型錯誤、或是有瑕疵。 取出黑色或三色的列印墨匣，更換後再裝回安裝槽。 確定列印墨匣上的膠帶撕下，且固定栓鎖好。
No Cartridge. Insert (black or color) cartridge. (未安裝墨匣。請安裝黑色或彩色墨匣。)	未安裝某列印墨匣。請裝入該墨匣。



控制面板訊息 (續)

訊息	您該如何處理
Remove and check black cartridge. Verify Part Number: C51645A. (取出並檢查黑色墨匣。確定其零件號碼是 C51645A。)	您可能安裝了錯誤的黑色墨匣。請將它取出，並更換一個零件編號為 C51645A 的正確墨匣。
Remove and check color cartridge. Verify Part Number: C1823A. (取出並檢查彩色墨匣。確定其零件號碼是 C1823A。)	您可能安裝了錯誤的三色墨匣。請將它取出，並更換一個零件編號為 C1823A 的正確墨匣。
Unlock scanner. (鬆開掃描器的固定鎖。)	掃描器的固定鎖鎖住了。請參閱 2-7 頁的《步驟 3 — 鬆開 HP OfficeJet Pro 的固定鎖》的說明來鬆開固定鎖。
Cartridge carriage blocked. (墨匣軌道擋住了。)	排除擋住墨匣的異物。關掉電源，然後再打開。
Scanner bulb failing. (掃描器燈泡故障。)	掃描器的燈泡太暗，無法正常工作。 把電源關掉再打開。如果此訊息仍會出現，且燈光不穩定或是燈泡沒有亮，您的 OfficeJet Pro 需要維修服務。詳細說明請參閱 14-2 頁。
Turn Power off then on again. (關掉電源再打開。)	發生了一個您無法自行解決的系統錯誤。 關掉電源再打開。如果此訊息不斷出現，或停留在顯示螢幕上，請洽詢 HP 客戶支援服務來取得協助 (請參閱 11-3 頁)。
Additional cleaning will be ineffective. Replace cartridge. (再清潔也不會發生效用，請更換墨匣。)	請更換列印墨匣。
Manual Feed. Insert paper and press Resume. (手動送紙。請添裝紙張，然後按「繼續」。)	您在 Print Properties (列印內容) 對話方塊裡選擇了 Manual Feed (手動送紙)，目前正在列印。 請添裝紙張到手動進紙匣，然後按 Select/Resume (選擇/繼續)。



12-6 疑難排解

控制面板訊息 (續)

訊息	您該如何處理
Cannot connect to PC; see User's Guide. (無法連接到個人電腦，請參閱您的使用者手冊。)	<p>首先請確定您的電腦啟動了。如果已啟動，請檢查您電腦和 OfficeJet Pro 之間的電纜連接。確定您使用的是隨本裝置所附的特定 IEEE-1284 並列電纜，是直接連接方式，通路上也不應有其它並列產品，例如光碟機。</p> <p>檢查所有的連接後，請打開 1170C 系列 Toolbox，然後按一下 Product Services (裝置維護) 標籤，再選擇 Check Product Communication (檢查裝置通訊)。</p> <p>然後請試著再列印或再掃描。如果仍有此問題，則可能沒有安裝某個 OfficeJet Pro 掃描時所需的程式，或是它已經在執行中。</p> <p>請檢查並確定 hpmdlbia.exe 檔案安裝在您的 c:\windows\system 資料夾 (目錄) 裡。如果有這個檔案，請重新啟動您的電腦，然後再試一次。</p> <p>如果沒有這個檔案，您必須重新安裝 HP 的元件。首先，請解除安裝 HP 元件 (參閱 13-1 頁)，然後遵照 13-3 頁的程序重新安裝 HP 元件。</p>

螢幕上的訊息

訊息	您該如何處理
Disk full. (磁碟已滿。)	<p>您正在掃描的影像所建立的檔案大小，超過了指定磁碟的可用空間。</p> <ul style="list-style-type: none"> ◆ 請將檔案存到另一個磁碟。 ◆ 騰出一些磁碟空間，再試一次。 ◆ 用別的格式或解析度來儲存檔案。 <p>有關掃描工作和檔案大小的提示，請參閱 Scanning Tutorial (掃描教學課程)。</p>
Cannot find all the necessary files to run WinFax PRO. Reinstall WinFax PRO. (無法找到所有需要的檔案來執行 WinFax PRO。請重新安裝 WinFax PRO。)	<p>未安裝 Symantec WinFax PRO 或是其檔案有損毀。請儲存並結束所有開啓的檔案。參照 13-2 頁的步驟，解除安裝 Symantec WinFax PRO，然後參閱 13-3 頁的步驟，重新安裝 Symantec WinFax PRO 光碟片。</p>



螢幕上的訊息 (續)

訊息	您該如何處理
Can't restart PictureScan. It is already running. (無法重新啓動 PictureScan，它已在執行中。)	可能已在執行 PictureScan 或 Caere OmniPage LE 程式，或是它們之中有一個程式，沒有適當地結束。 儲存並結束任何開啓的檔案，然後重新啓動您的電腦，再試一次。
Can't find PictureScan or PictureScan is already running. (找不到 PictureScan 或是它已在執行中。)	沒有安裝 OfficeJet Pro 在掃描時所需的某程式，或是它已經在執行中。 儲存並結束任何開啓的檔案，然後重新啓動您的電腦，再試著掃描一次。若您仍無法掃描，您可能缺少重要的 HP 軟體元件。 請先解除安裝 HP 的元件 (參閱 13-1 頁)，然後再重新安裝一次 (參閱 13-3 頁)。
Verify that the OfficeJet Pro is turned on. (確定 OfficeJet Pro 的電源已經打開。)	確定 OfficeJet Pro 的電源已經打開。請按此裝置前端右下角的白色按鈕。
Make sure you are using the cable that came in your box. (確定您使用的是包裝箱內所附的電纜。)	OfficeJet Pro 使用的電纜必須符合 IEEE-1284 規格。隨本裝置所附的電纜符合此規格。若您須要另外購買一條較長的電纜，請確定它符合 IEEE-1284 規格。若您使用其它類型的電纜，可能會造成通訊問題。
Verify that the cable is securely connected to your OfficeJet Pro and directly to the parallel port of your PC. (確定電纜牢固地連接上您的 OfficeJet Pro，且直接連接到電腦的並列埠上。)	確定並列電纜牢固地接在您的 OfficeJet Pro 上，而另一端直接地連接在電腦的並列埠上。連接 OfficeJet Pro 時，不可在通路上使用切換盒 (switch box)，否則可能會造成通訊錯誤。當您連接好電纜後，請關掉 OfficeJet Pro 的電源，然後再打開。
Remove original from the document glass then press Select/Resume on the front panel. (取出掃描器玻璃面上的原稿，然後按控制面板上的「選擇 / 繼續」。)	掃描器玻璃面上已經有一頁原稿了。請先取出該頁原稿，按一下 Select/Resume (選擇 / 繼續) 按鈕，然後再添裝原稿到自動送稿器中。



12-8 疑難排解

螢幕上的訊息 (續)

訊息	您該如何處理
Your scan has been cancelled due to communication failure. (因為通訊失敗，您的掃描工作被取消了。)	<ol style="list-style-type: none">1. 如果這是您第一次嘗試要從 OfficeJet Pro 掃描，那麼，可能是連接到您電腦的並列電纜鬆了或是有問題。請檢查本裝置和電腦兩端的連接，然後再試一次。2. 也可能發生了和電纜無關的通訊錯誤。請選擇 OK (確定) 來重新掃描一次。您亦可能須要重新啓動您的電腦。
Can't find all the necessary files to run WinFax PRO. (無法找到所有需要的檔案來執行 WinFax PRO。)	您必須安裝 Symantec WinFax PRO 軟體。請參閱 13-3 頁上的說明。



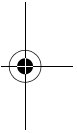
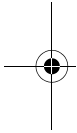
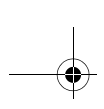

12-10 疑難排解

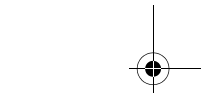
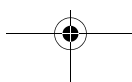

新增或移除 軟體程式

13

本章為您說明如何從您的電腦移除 HP OfficeJet Pro 軟體，並說明在需要時如何重新安裝此軟體。

解除安裝軟體

當您安裝一個軟體程式到您的電腦時，這個程式會新增或變更許多您系統上的檔案。所以在移除軟體程式時，您必須移除所有和該程式相關的檔案，而不僅是某個特定程式資料夾中的檔案。**請不要**僅從您的硬式磁碟機上移除可執行的檔案。“解除安裝”的手續務必要正確，請用隨裝置所附的特別解除安裝程式，或是下述 Windows 95/98 的“新增 / 移除”功能。

注意

在解除安裝的過程中，如果程式問您是否要移除 Shared（分享）的檔案，請回答“No”（否）。若您將它們移除掉，其它須要使用這些檔案的程式可能無法正常運作。

解除安裝 HP OfficeJet Pro 裝置的軟體

- 1 選擇工作列上的**開始**，再選擇**設定值**，然後到控制台。
- 2 按兩下**新增 / 移除程式**圖示。
- 3 選擇**HP OfficeJet Pro 1170C 系列**，然後按**新增 / 移除**按鈕。
- 4 回到「控制台」，然後打開「印表機」資料夾。



- 5 選擇 **HP OfficeJet Pro** 印表機，然後選擇「檔案」功能表的 **刪除** 來刪除它。

此步驟會移除 HP OfficeJet Pro 1170C 系列軟體。

- 6 重新啓動 Windows。

解除安裝 Adobe PhotoDeluxe

- 1 選擇工作列的**開始**，然後選擇 Adobe PhotoDeluxe 2.0 程式資料夾中的 **Uninstall PhotoDeluxe 2.0**（解除安裝 PhotoDeluxe 2.0）。
- 2 按照螢幕上的說明繼續。

解除安裝 Caere OmniPage LE

- 1 執行 OmniPage Limited Edition。
- 2 到 Tools（工具）功能表選擇 **OCR Aware**（使用 OCR）。
- 3 在 OCR Aware（使用 OCR）對話方塊，按一下 **Enable OCR Aware**（開啓使用 OCR）的核取符號來取消其選擇，然後按 **OK**（確定）。
- 4 重新啓動 Windows。
- 5 刪除掉 **C:\OPLIMIT** 資料夾（目錄）。

解除安裝 Symantec WinFax PRO、Imaging for the Internet 和 Microsoft Internet Explorer

- 1 選擇工作列上的**開始**，再選**設定值**，然後到控制台。
- 2 按一下**新增 / 移除程式**。
- 3 選擇您要移除的程式，然後按**新增 / 移除**按鈕。
- 4 按照螢幕上的說明繼續。



13-2 新增或移除軟體程式

重新安裝 HP OfficeJet Pro 軟體

僅安裝 HP 元件

若您僅要安裝供列印和掃描用的 HP 軟體元件，請參閱從 2-14 頁開始的第 2 章上的說明。當 “Insert CD-ROM #2”（放入第二片光碟片）訊息出現時，請按 **Cancel**（取消）。

安裝 HP OfficeJet Pro 所附的其它軟體

若您在安裝 OfficeJet Pro 時，沒有一起安裝某些附帶的其他廠商的軟體，請按照下面的步驟來個別安裝它們。

- 1 將 CD-ROM #2（第二片光碟片）放入您電腦的光碟機。
- 2 選擇工作列上的**開始**功能表，然後選擇**執行**。
- 3 鍵入 **z:\setup**（請用您光碟機的代碼字母來取代這裡的“z”）。

“Install Software”（安裝軟體）的螢幕會出現。

- 4 請確定您所要安裝軟體產品旁邊的核取方塊都有選取符號，然後按 **Next>**（下一步）。

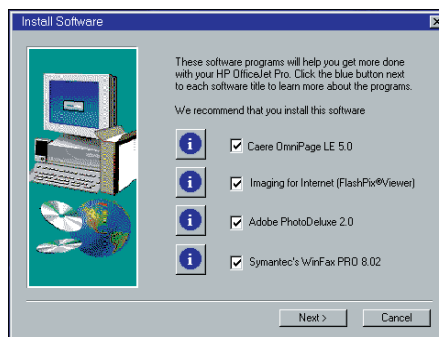

注意

您若要安裝 Symantec WinFax PRO，請確定先準備好 Windows 95/98 系統的安裝光碟片。

- 5 按照螢幕上的說明，繼續。

詳細的說明，請參閱從 2-14 頁開始的軟體安裝步驟。



安裝 Office 97 公用程式

若您在安裝 HP OfficeJet Pro 軟體之後才安裝 Office 97，您必須執行一個特殊的程式，才能掃描圖片到這些程式。下面是執行此公用程式步驟的說明。

- 1 將 CD-ROM #2（第二片光碟片）放入您的光碟機。
- 2 選擇工作列上的 **Windows 檔案總管**。
- 3 選擇光碟機，然後打開它上面的 **HP ScanPicture Office 97 Patch**（HP ScanPicture Office 97 修補檔案）資料夾。
- 4 按兩下 **setup.exe** 檔案。

螢幕會出現“InstallShield”對話方塊。

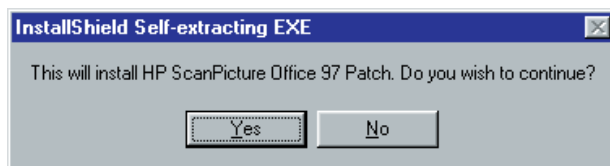

- 5 請按 **Yes**（是）來安裝 Office 97 修補程式。
- 6 當修補程式安裝完畢後，請按 **OK**（確定）。
- 7 重新啟動您的電腦。

從現在開始，您可在 Office 97 程式作業時，進行掃描。



13-4 新增或移除軟體程式

Hewlett-Packard 的售後服務

14

HP OfficeJet Pro 1170C、1175C

保證期限（硬體）：一年

保證期限（軟體）：90 天

保證期限（列印墨匣）：90 天

您若要檢視完整的保證書，請參閱 HP OfficeJet Pro 1170C 系列 Toolbox 中的“Warranty Information”（保證資訊）。

售後服務

快速服務

客戶必須先洽詢 HP 服務處，或是 HP 客戶支援服務中心，嘗試過基本的疑難排解後，才能取得 HP 的快速修理服務。

如果客戶的裝置僅須更換一個普通的零件，而這種零件通常可由客戶自行更換，則 HP 會快速地寄給您這個可由客戶自行更換的零件，讓您自己更換。在此情況下，HP 會預付運費、關稅、及銷售稅，並在電話上協助您更換該元件。若 HP 要求您退回任何零件，亦會預付運費、關稅、及銷售稅。

針對某些修理服務，HP 客戶支援服務中心可能會指引客戶，把裝置送到 HP 核准維修的 HP OfficeJet Pro 的授權維修服務商。

若您需要把您的 OfficeJet Pro 退回 HP 修理，HP 會用快遞服務，送回修復或是更換的裝置給您。HP 必會迅速進行維修服務。



保證升級

您可從當地的 HP 授權經銷商或是 HP 服務中心，取得延長的保證及維修服務選項升級。

在美加地區，您亦可電洽 1-800-446-0522 向 HP 取得延長的保證。您若需要到府服務的合約，請洽詢 1-800-835-4747。

送回您的 HP OfficeJet Pro 以便修理

電洽前

在您電洽 HP 客戶支援服務前：

- 1 確定 OfficeJet Pro 的電源線插好，電源開關已打開，所指定的噴墨列印墨匣已正確地安裝好，且所建議使用的紙張是正確地裝在進紙匣中。
- 2 參閱本使用者手冊的設定說明和疑難排解兩章。
- 3 請試著關掉電源再打開來重設 OfficeJet Pro。請使用此裝置前端右下角的白色按鈕。
- 4 電洽 HP FIRST 的免費電話（參閱 11-3 頁）並 / 或參閱 HP 的 Internet 網站（<http://www.hp.com/go/officejet-pro>），看看是否可取得能協助您迅速解決問題的資訊。
- 5 若您仍有問題，要和 HP 的客戶支援服務代表商討：
 - a 請找出您 OfficeJet Pro 的產品序號。
 - b 印出一份 Self Test Page（自我測試頁）。請參閱 12-3 頁。
 - c 印出一份彩色的複印。
 - d 要能詳細地描述您所遇到的問題。
- 6 電洽 HP 客戶支援服務。詳細說明請參閱 11-3 頁。

在您得到 HP 客戶支援服務中心授權，準備將硬體送回以便修理時，請將 OfficeJet Pro 包裝在保護周密的紙箱來寄送。我們建議您最好用原來的包裝箱。

注意

因為運送過程中所發生的損壞不在保證範圍內，所以郵寄時，請購買保險。



準備您的 HP OfficeJet Pro 以便郵寄

- 1 打開 HP OfficeJet Pro 的電源，讓它保持開著至少 2 分鐘。
- 2 掀開掃描器頂蓋，再打開列印墨匣機門，然後用它頂住掃描器頂蓋。
- 3 取出兩個列印墨匣，然後關上列印墨匣固定栓。請將列印墨匣放在密封的膠袋儲存起來，不要讓它們乾掉（除非 HP 客戶支援服務代表在電話上要您將列印墨匣一併寄來，否則請不要將墨匣和 OfficeJet Pro 一起寄來）。

小心

如果列印墨匣仍裝在 OfficeJet Pro 裡，可能會造成本裝置的損壞。

- 4 如果橘色的包裝固定板還在的話，請將它裝入。
- 5 關掉 HP OfficeJet Pro 的電源。

控制面板顯示螢幕會出現“Shutting Down”（正在關機）的訊息。

- 6 為避免 HP OfficeJet Pro 在運送過程中受到損壞，請鎖住掃描器的固定鎖。

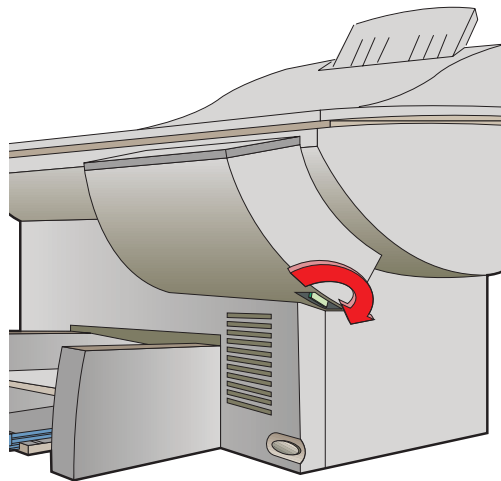

7 寄送時，請用原包裝材料來包裝。

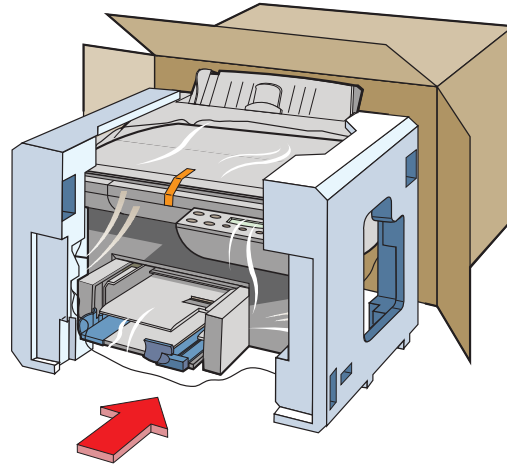

若您找不到原包裝材料，您可向 HP 客戶支援服務再索取一份包裝材料。

8 寄送前，請亦在包裝內附上：

- ◆ 將問題做簡短的描述以供維修人員參考（例如提供列印頁來示範列印品質出了問題，將會很有幫助）。
- ◆ 發票的副本或其它購貨憑證來證明此裝置仍在保證期內。
- ◆ 您的姓名、地址和在白天與您聯絡的電話號碼。

注意

運送過程中因為包裝不良而造成的損壞，不在保證範圍內。



14-4 Hewlett-Packard 的售後服務

技術資訊

15

系統需求

Hewlett-Packard 軟體解決方案

	最低標準 (僅安裝 HP 元件)	建議配備 (包含所有元件的一般安裝)
處理器	486/66 MHz	Pentium
DOS (Disk Operating System、磁碟作業系統)	6.0 或更新的版本	6.0 或更新的版本
Windows	95	95/98
RAM	16 MB	32 MB
所需磁碟空間	45 MB	167 MB
影像顯示器	256 種顏色	16700000 種顏色
媒體	光碟機	光碟機
並列埠	雙向	IEEE-1284 Enhanced Capabilities Port (ECP、增強功能型連接埠)
若使用 Symantec WinFax PRO 軟體：	具傳真功能的數據機	具傳真功能的數據機



Adobe PhotoDeluxe

- ◆ 70 MB 以上的可用硬式磁碟空間
- ◆ 16 MB 以上的 RAM
- ◆ 256 種或更多顏色的螢幕監視器
- ◆ 音效卡（建議配備）

Caere OmniPage Limited Edition

- ◆ 12 MB 以上的可用硬式磁碟空間
- ◆ 12 MB 以上的 RAM

Symantec WinFax PRO

- ◆ 25 MB 以上的可用硬式磁碟空間
- ◆ 16 MB 以上的 RAM
- ◆ Class 1、Class 2、Class 2.0、或是 CAS 相容的傳真 / 語音數據機
- ◆ 音效卡（供 TalkWorks 使用）
- ◆ VGA 視訊最低標準

Imaging for Internet

- ◆ 12 MB 以上的可用硬式磁碟空間
- ◆ 16 MB 以上的 RAM
- ◆ 2.02 或更新版本的 Netscape Navigator 或是 3.01 或更新版本的 Internet Explorer（亦可使用其它支援 Netscape 附加程式介面的瀏覽工具）

Microsoft Internet Explorer

- ◆ 1 - 3 MB 的可用硬式磁碟空間（若安裝 Microsoft Network 元件則另外需要 10 - 15 MB）
- ◆ 8 MB 以上的 RAM

速度規格**複印速度**

複印速度和文件複雜程度有關。

黑白複印速度 (Letter 大小的文字)

Fast (快速) 模式：每分鐘 9 頁

Normal (一般) 模式：每分鐘 8 頁

彩色複印速度**(Letter 大小混合的文字和圖形)**

Fast (快速) 模式：每分鐘 3 頁

Normal (一般) 模式：每分鐘 1 頁

彩色複印速度**(Letter 大小整頁全彩色圖形)**

Fast (快速) 模式：每分鐘 2.0 頁

Normal (一般) 模式：每分鐘 0.5 頁

列印速度

列印速度和文件複雜程度有關。

黑白列印速度 (Letter 大小的文字)¹

EconoFast (經濟快速) 模式：每分鐘 9 頁

Normal (一般) 模式：每分鐘 7 頁

彩色列印速度¹**(Letter 大小混合的文字和圖形)**

EconoFast (經濟快速) 模式：每分鐘 5 頁

Normal (一般) 模式：每分鐘 1.5 頁

彩色列印速度²**(Letter 大小整頁全彩色圖形)**

EconoFast (經濟快速) 模式：每分鐘 2 頁

Normal (一般) 模式：每分鐘 0.5 頁

掃描速度²**100 dpi 解析度**

彩色相片：Normal (一般) 模式 (8 bit)
- 10 秒鐘 - 7.6 x 12.7 公分

彩色相片：Best (最佳) 模式 (24 bit) -
10 秒鐘 - 7.6 x 12.7 公分

300 dpi 解析度

Color 繪圖 (24 bit)：21 秒鐘 -
7.6 x 12.7 公分

OCR 掃描 (300 dpi 解析度)

文字頁面 (4 bit)：31 秒鐘 -
21.6 x 27.9 公分

¹ 實際速度依檔案內容和所用軟體應用程式而有所不同。

² 實際速度依內容而有所不同。



複印頁邊

Copy at 100% (複印 100%) 或 *Clone* (複製) 選項：

頁邊	Letter (8.5 x 11 英吋)	A4 (210 x 297 公釐)
上	0.07 英吋	1.8 公釐
下	0.5 英吋	12.7 公釐
左	0.2 英吋	3.3 公釐
右	0.2 英吋	3.3 公釐

Copy at 100% (複印 100%) 是當安裝有自動送稿器時，用戶從玻璃面複印到 Letter 大小的紙張。

頁邊	Letter (8.5 x 11 英吋)
上	0.07 英吋
下	0.5 英吋
左	0.25 英吋
右	0.25 英吋

所有其它 *Reduce/Enlarge* (縮/放) 設定值：

頁邊	Letter (8.5 x 11 英吋)	A4 (210 x 297 公釐)
上	0.5 英吋	12.7 公釐
下	0.5 英吋	12.7 公釐
左	0.38 英吋	9.4 公釐
右	0.38 英吋	9.4 公釐

功能規格

作業系統相容性

Windows 95/98

網路 - Netware 3.12、4.1 (僅限印表機)

Windows 3.1 的支援

(具 OfficeJet Pro 1150C 的相容性)

Windows NT 4.0

軟體

OCR 軟體 - Caere OmniPage Limited

Edition - Caere Corporation

影像編輯器 - Adobe PhotoDeluxe

HP ScanPicture 公用程式 - HP 在 Windows 95/98 上整合的軟體

HP OfficeJet Pro PictureScan - 符合 TWAIN 規格的掃描軟體

整合的光碟片安裝程式

個人電腦傳真軟體 - WinFax PRO - Symantec Corporation

Imaging for Internet - 用於 Web 瀏覽工具的 HP 附加程式

FontSmart 2.0 - 字型管理公用程式

I/O

Centronics IEEE-1284 雙向 MLC

紙張大小

複印

美制 Letter (8.5 x 11 英吋)

歐制 A4 (210 x 297 公釐)

列印

美制 Letter (8.5 x 11 英吋)

美制 Legal (僅限列印) (8.5 x 14 英吋)

美制 Executive (7.25 x 10.5 英吋)

美制 10 號信封 (4.12 x 9.5 英吋)

索引卡 (4 x 6 英吋)

索引卡 (5 x 8 英吋)

歐制 A4 (210 x 297 公釐)

歐制 A5 (148 x 210 公釐)

歐制 DL 信封 (220 x 110 公釐)

歐制 C6 信封 (114 x 162 公釐)

歐制 A6 卡片 (105 x 148.5 公釐)

Avery InkJet 標籤：

自訂大小：寬度 3.94 - 8.5 英吋

(100 - 216 公釐)，長度 5.79 - 14 英吋

(148 - 356 公釐)

設計列印量

每月最大列印量：3000 頁

紙張磅數

16 - 36 磅 (60 - 135 g/m²)



信封用紙磅數

75 - 90 g/m² (20 - 24 磅)

卡片紙磅數

110 - 200 g/m² (索引最高 110, 8.5 pt 最大厚度)

自動送稿器注意事項

原稿紙張磅數: 16 - 24 磅 (60 - 90 g/m²)
最多裝入原稿頁數: 30

黑白解析度 — 列印

Fast (快速): 300 x 300 dpi

Normal (一般): 600 x 600 dpi

Best (最佳): 600 x 600 dpi

彩色解析度 — 列印

Fast (快速): 300 x 300 dpi

Normal (一般): 600 x 300 dpi CREt

Best (最佳): 600 x 600 dpi CREt

電腦傳真解析度 - 使用 Scan to Fax (掃描而後傳真) 按鈕:

標準 200 x 100 dpi (預設解析度)

細緻 200 x 200 dpi

顏色

最高 16800000 種

語言

PCL3 及彩色印表機語言

字型

FontSmart 技術: 126 種可縮放 Windows 字型

DOS: 4 種內建式可縮放字體 — Courier、CG Times、Univers 和 Letter Gothic — 共 15 種字型

其它

Resolution Enhancement 技術 (REt) /Color (CREt) ColorSmart 技術、HP Real Life Imaging System

電力規格

電源電壓

100 - 240 伏特

頻率

50 - 60 Hz

電流

最高 1 安培

功率

最高 45 瓦

環境規格

使用中的範圍

攝氏 5° - 40° (華氏 41° - 104°)

建議範圍

攝氏 15° - 35° (華氏 59° - 95°)

濕度

15% - 80% 不凝結相對濕度

未使用中的範圍

攝氏 40° - 70° (華氏 104° - 140°)

機體規格

高度

19 英吋 (48.26 公分)

寬度

21.25 英吋 (54 公分)

深度

17.7 英吋 (43.2 公分)

重量

36.85 磅 (16.38 公斤)



15-4 技術資訊

政府規章說明

美國 FCC 聲明

依據美國聯邦通訊委員會的 47 CFR 15.105 規定，HP 對本裝置的用戶做下述聲明。

合格聲明：根據美國聯邦通訊委員會（FCC）規章的第 15 章，本裝置經測試符合對 B 類數位式設備的標準。其運作必須符合兩個條件：（1）本裝置不可產生有害的干擾，且（2）它必須能接受任何收到的干擾（包括可能會造成不正常運作的干擾）。B 類數位式設備的標準之目的在於確保當設備安裝在住宅區時，能對有害干擾提供合理保護。本裝置會產生、使用、並散播無線電能量。如果不按指示安裝和使用，可能會對無線電通訊造成有害的干擾，但亦無法保證任一特定安裝不會出現干擾。如果本設備確實會對無線電或電視機接收造成干擾（請試著關上再打開本設備以確定本設備是否會造成干擾），用戶可任選下列方式來改善干擾情形：

- ◆ 調整接收天線的方向和位置
- ◆ 拉開本裝置與接收器之間的距離
- ◆ 把本裝置與接收器接在不同的電路上
- ◆ 咨詢經銷商或有經驗的無線電或電視機技術人員以取得協助

Product Regulations Manager,
Hewlett-Packard Company, San Diego
619-655-4100, USA

美國聯邦通訊委員會所出版的 *How to Identify and Resolve Radio-TV Interference Problems* 手冊，可能可以協助用戶解決前述的干擾問題。您可郵寄至 US Government Printing Office, Washington DC, 20402 索取（文件號碼 004-000-00345-4）。

小心：根據 FCC 的 Part 15.21 章程，任何未經 Hewlett-Packard Company 明確核准所做的改裝或修改，可能會造成有害的干擾，並喪失 FCC 授權使用本裝置的權利。

英國 Telecommunications General Approval 聲明根據 1984 年 Telecommunications Act 的第 22 章，按照 General Approval (NS/G/1234/5/100003)，本裝置可以連接到接在通訊網路上，符合規定的一級連接裝置，成爲一個符合規定的二級連接裝置。

加拿大 DOC 聲明

Le présent appareil numérique n'émet pas de bruits radioélectriques dépassant les limites applicables aux appareils numériques de la class B prescrites dans le Règlement sur le brouillage radioélectrique édicté par le ministère des Communications du Canada.

按照加拿大通訊部（Canadian Department of Communications）的無線電干擾規定（Radio Interference Regulations），此數位式裝置散播的無線電波未超過爲 B 類數位式設備所擬定的標準。

Geräuschemission

LpA < 70 dB
am Arbeitsplatz
im Normalbetrieb
nach DIN 45635 T. 19

VCCI-2 聲明

printer will insert



合格聲明書

(根據 ISO/IEC Guide 22 和 EN45014 標準)

Hewlett-Packard Company, 16399 West Bernardo Drive, San Diego, California 92127-1899, USA

Hewlett Packard Company, Singapore Pte. Ltd. 20 Gul Way, Singapore, 629196

Singapore Shinei Sangyo Pte. Ltd., Blk33 Marsiling Ind. Est., Rd 3#04-01/06, Singapore 3622816

聲明本裝置

產品名稱： HP OfficeJet Pro 1175C
機型號碼： Model C5364A
產品選項： OfficeJet Pro 1175C 包括自動送稿器 (HP 零件號碼 C5365-60625)

符合下列產品規格：

安全性： EN60950：1992 +A1、A2、和 A3
IEC 950：1991 +A1、A2、A3、和 A4
UL1950、3rd Edn：1995
CSA22.2 No. 950 3rd Edn：1995
NOM-016-SCFI-1993
EMKO TSE(74-SEC)207/1994

EMC： CISPR22：1993/EN55022：1994 - Class B
EN50082-1：1992
IEC 1000-4-2：1995 / prEN55024-2：1992 - 4kV CD、8kV AD
IEC 1000-4-3：1995 / prEN55024-3：1991 - 3V/m
IEC 1000-4-4：1995 / prEN55024-4：1993 - 1.0 kV 電源線
ENV 50141：1993
IEC 555-2：1982/EN60555-2：1987
IEC 555-3：1982/EN60555-3：1987
FCC Part 15 - Class B/ICES-003、Issue 2/VCCI-2

補充說明

LED'S IN THIS PRODUCT ARE CLASS I IN ACCORDANCE TO IEC825-1.

本裝置符合 Low Voltage Directive 73/23/EEC 及 EMC Directive 89/336/EEC 的規定，並據此註有 CE 標記。



15-6 技術資訊

訂購配件和消耗品

在美國，您若要訂購列印消耗品，可電洽 HP Direct (800) 538-8787 來查出距您最近的當地授權 HP 經銷商。美國以外的地區，請洽詢您當地的授權 HP 經銷商。

消耗品 / 配件	HP 零件編號
列印墨匣	
黑色列印墨匣	C51645A
三色列印墨匣	C1823A
紙張	
HP Premium InkJet Paper (HP 特級噴墨紙張)、Letter (200 張、8.5 x 11 英吋)	C51634Y
HP Premium InkJet Paper (HP 特級噴墨紙張)、A4 (200 張、210 x 297 公釐)	C51634Z
HP Bright White Inkjet Paper (HP 超白紙)、Letter (500 張、8.5 x 11 英吋)	C1824A
(200 張、8.5 x 11 英吋)	C5976A
HP Bright White Inkjet Paper (HP 超白紙)、A4 (500 張、210 x 297 公釐)	C1825A
(200 張、210 x 297 公釐)	C5977A
HP Premium Heavyweight InkJet Paper (HP 高級重磅噴墨專用紙)、Letter (15 張、8.5 x 11 英吋)	C1852A
HP Premium Heavyweight InkJet Paper (HP 高級重磅噴墨專用紙)、A4 (15 張、210 x 297 公釐)	C1853A
HP Premium Photo Paper (HP 高級相片紙)、Letter (15 張、8.5 x 11 英吋)	C6039A
HP Premium Photo Paper (HP 高級相片紙)、A4 (15 張、210 x 297 公釐、適用於歐洲地區)	C6040A
(15 張、210 x 297 公釐、適用於亞洲地區)	C6043A
HP Premium Transparency Film (HP 特級投影片)、Letter (50 張、8.5 x 11 英吋)	C3834A
(20 張、8.5 x 11 英吋)	C3828A
HP Premium Transparency Film (HP 特級投影片)、A4 (50 張、210 x 297 公釐)	C3835A
(20 張、210 x 297 公釐)	C3832A
HP Iron-On T-Shirt Transfers (HP T 恤轉印紙) (10 張、8.5 x 11 英吋)	C6049A
可由客戶自己更換的零件	
HP IEEE-1284 A-B 並列電纜：	
2 公尺長度	C2950A
3 公尺長度	C2951A
掃描器頂蓋	C5300-60015
紙匣	C5364-60339
HP OfficeJet Pro 使用者手冊	請洽詢經銷商取得您語言版本的號碼。
機殼右側機板	C5300-40023
列印墨匣機門	C5300-40014
維修服務站套件	C5300-60043
控制面板按鈕說明卡	請洽詢經銷商取得您語言版本的號碼。
電源線	請洽詢經銷商取得適用於當地的零件號碼。



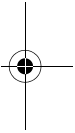
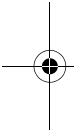
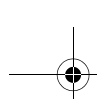

15-8 技術資訊

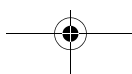

索引

1170C 系列 Toolbox 10-3

How do I (學習篇) 標籤 10-4

Product Services (裝置維護) 標籤 10-4

Troubleshooting (疑難排解) 標籤 10-4

如何使用它 10-4

A

Adobe PhotoDeluxe

技術規格 15-2

Auto Fit (自動縮放) 3-6

B

Best (最佳) 品質 3-5

C

Caere OmniPage LE

技術規格 15-2

Clear/Stop (清除 / 停止) 按鈕 3-12

Clone 100% (複製 100%) 3-7

CompuServe 支援服務 11-3

Custom 100% (自訂 100%) 3-6

D

Disk Operating System (DOS、
磁碟作業系統) 15-1

DOS (Disk Operating System、
磁碟作業系統) 15-1

E

ECP (Extended Capabilities Port、增強功能型
連接埠) 模式 2-3

ELC (Enhance Light Colors、淡色增強)
變更設定值 3-9

Entire 91% (全部 91%) 3-6

F

Fast (快速) 品質 3-5

H

HP

HP FIRST 11-3

Internet 網站網址 11-1

分銷中心 11-2

使用的紙張 7-1

協助 11-1

客戶支援服務 11-3

線上 Product Tour (裝置簡介) 10-1

線上支援服務 11-1

HP T 恤轉印紙

添裝 7-5

I

Imaging for Internet

Internet 網站地址 11-5

技術規格 15-2

Internet 11-1

M

Microsoft Internet Explorer

技術規格 15-2

Mirror 100% (鏡像 100%) 3-7

N

Normal 100% (一般 100%) 3-6

Normal (一般) 品質 3-5

O

Office 97 修補檔案 13-4

P

Poster 400% (海報 400%) 3-6
重疊 3-6

Product Tour (裝置簡介) 10-1



S

- Scan to Fax (掃描而後傳真) 3-5, 6-1
- Self Test Page (自我測試頁) 12-3, 12-4
- Symantec WinFax PRO 3-5, 6-1
 - 技術規格 15-2

T

- Tour (簡介) 10-1
 - 如何執行它 10-1
- Tutorial (教學課程) 10-2
 - 如何執行它 10-2

三劃

- 大小
 - 複印紙張 3-11
- 小心, 在使用者手冊中的意義 1-2
- 切換盒 (switch box) 2-2

四劃

- 支援
 - 線上支援服務 11-1
- 支援服務
 - Adobe 11-6
 - Adobe PhotoDeluxe 11-6
 - Caere 11-6
 - CompuServe 11-3
 - HP FIRST 11-3
 - HP 錄音提示 11-3
 - Imaging for Internet 11-5
 - Internet 11-1
 - Symantec 11-7
- 文字增強 3-9
 - 關閉 3-9
- 水平校正 2-23

五劃

- 世界其它地區的支援服務 11-5
- 加號 / 減號按鈕 3-5
- 卡住的紙張
 - 自動送稿器中 12-1
 - 紙匣中 12-2
- 卡紙
 - 自動送稿器 12-3
 - 進紙匣中的 12-2
- 打開 HP OfficeJet Pro 的包裝 2-4

六劃

- 列印
 - 列印設定值 4-2
 - 如何列印 4-1
 - 如何停止 4-3
 - 如何從 OfficeJet Pro 停止 4-3
 - 如何從 Windows 95/98 停止 4-4
 - 取消背景列印 4-4
- 列印內容 7-4
- 列印設定值 7-4
- 列印墨匣
 - 安裝 2-10
 - 使用自動送稿器時安裝 2-10
 - 校正 2-23
- 印表機電纜
 - 使用的類型 2-12
 - 連接 2-12
- 合格聲明書 15-6
- 多份拷貝 3-4, 3-5
- 安裝
 - HP OfficeJet Pro 軟體 13-3
 - Office 97 修補檔案 13-4
 - 其他廠商的軟體 13-3
- 安裝列印墨匣 2-10
- 百分比, 縮放 3-5
- 自動送稿器
 - 如何排除卡紙 3-13, 12-3
 - 紙張規格 7-7
 - 添裝原稿 7-7
 - 提示 3-12
- 色彩
 - 文字增強 3-8, 3-9
 - 如何變更色彩濃度 3-8
 - 背景 3-9
 - 淡色增強 3-8, 3-9
 - 濃度 3-8

七劃

- 技術規格
 - Adobe PhotoDeluxe 15-2
 - Caere OmniPage LE 15-2
 - Imaging for Internet 15-2
 - Microsoft Internet Explorer 15-2
 - Symantec WinFax PRO 15-2
 - 列印速度 15-2
 - 列印解析度 15-4
 - 字型 15-4
 - 自動送稿器注意事項 15-4



- 信封用紙磅數 15-4
- 紙張大小 15-3
- 紙張磅數 15-3
- 掃描速度 15-2
- 設計列印量 15-3
- 傳真解析度 15-4
- 電力 15-4
- 語言 15-4
- 複印頁邊 15-3
- 複印速度 15-2
- 機體 15-4
- 環境 15-4
- 顏色 15-4
- 投影片 7-2
 - 使用的提示 7-6
 - 添裝 7-5, 7-6

八劃

- 系統需求 15-1
- 並列埠模式 / 類型 2-3
- 協助
 - Caere OmniPage LE 11-6
 - CompuServe 支援服務 11-3
 - HP FIRST 11-3
 - HP 客戶支援服務 11-5
 - Imaging for Internet 11-5
 - Internet 11-1
 - Scanning Tutorial (掃描教學課程) 10-2
 - Symantec WinFax PRO 11-7
 - Tour (簡介) 10-1
 - Tutorial (教學課程) 10-2
 - 世界其它地區 11-5
 - 世界性 11-5
 - 保證期內的支援服務 11-4
 - 保證期過後的支援服務 11-4
 - 澳洲和紐西蘭的支援服務 11-5
- 取消複印 3-12
- 放大 3-5
- 注意, 在使用者手冊中的意義 1-2
- 空白的頁面 12-7

九劃

- 保證 14-1
 - 升級 14-2
 - 快速服務 14-1

- 送回 OfficeJet Pro 修理 14-2
- 準備郵寄您的裝置 14-3
- 電洽前的注意事項 14-2
- 保證期過後的支援服務 11-4
- 品質, 複印 12-4
- 垂直校正 2-24
- 拷貝
 - 多份 3-5
 - 紙張大小 3-11
 - 調整深淺程度 3-8
- 政府規章說明 15-5
- 相片紙 7-1
 - 添裝 7-5
- 背景
 - 色彩 3-9
- 訂購配件和消耗品 15-7

十劃

- 原廠預設值 3-12
 - 如何重設 3-12
- 原稿
 - 放到複印機的玻璃上 3-2
 - 裝入自動送稿器 3-2
- 校正
 - 水平 2-23
 - 垂直 2-24
- 校正列印墨匣 2-23
- 消耗品
 - 訂購 15-7
- 紙張
 - HP T 恤轉印紙 7-2
 - 大小 2-14, 3-11
 - 出紙匣容量 2-8
 - 列印時所用的 7-4
 - 投影片 7-2
 - 使用的 HP 牌紙張 7-1
 - 使用的設定值 7-3
 - 建議的類型 7-6
 - 相片 7-1
 - 訂購 15-7
 - 重磅噴墨 7-2
 - 紙張類型類型 7-3
 - 添裝 2-8
 - 添裝的提示 7-5
 - 超白紙 7-1
 - 進紙匣內使用的類型 7-6
 - 噴墨紙 7-2

- 複印時所用的 7-3
- 類型 3-7
- 變更複印紙張大小 3-11
- 紙張類型
 - 列印品質設定值 7-5
 - 變更 3-8
- 訊息
 - 控制面板 12-5
 - 螢幕上的 12-7
- 高級重磅噴墨專用紙 7-2

十一劃

- 彩色
 - 列印墨匣 2-10, 2-11
 - 解析度 15-4
 - 複印 3-3
 - 複印速度 15-2
- 控制面板
 - 安裝按鈕說明卡 2-5
 - 訊息 12-5
 - 語言 2-14, 3-10
- 掃描
 - 方式的摘要表 5-2
 - 可用方式 5-1
 - 用 Acquire Text (取得文字) 來掃描文字 5-5
 - 用 Caere OmniPage LE 掃描文字 5-7
 - 用 PictureScan 掃描圖片 5-6
 - 用 Scan to Fax (掃描而後傳真) 以掃描圖片或文字 6-1
 - 用 WinFax PRO 來掃描圖片 6-2
 - 使用 HP Scan Picture 5-2
 - 從具有 TWAIN 功能的程式掃描圖片 5-4
 - 提示 5-2
 - 解析度 5-2
- 掃描器
 - 掃描燈 3-1, 4-1
 - 鬆開固定鎖 2-7
- 掃描燈, 掃描器 3-1, 4-1
- 添裝
 - 添裝紙張到進紙匣 7-5
 - 添裝原稿到自動送稿器 7-7
- 添裝紙張
 - 添裝紙張到進紙匣 2-8
 - 提示 7-5
- 淺的, 複印 3-8

- 清潔
 - 複印機玻璃面 9-1
 - 墨匣 12-3
 - 機體外殼 9-1
- 深 / 淺 3-8
- 深的, 複印 3-8
- 粗體, 在使用者手冊中的意義 1-2
- 組件
 - 所附 2-5
 - 遺失 2-5
- 規格
 - 功能 15-3
 - 速度 15-2
 - 電力 15-4
 - 機體 15-4
 - 環境 15-4
- 設定
 - 打開包裝 2-4
 - 安裝列印墨匣 2-10
 - 安裝軟體 2-14
 - 校正列印墨匣 2-23
 - 控制面板按鈕說明卡 2-5
 - 添裝紙張 2-8
 - 設定控制面板語言和預設紙張大小 2-14
 - 連接電纜和電源線 2-12
 - 電源線 2-12
 - 摘要 2-1
 - 選擇 OfficeJet Pro 的放置地點 2-1
 - 鬆開掃描器的固定鎖 2-7
- 軟體
 - 安裝 2-14, 13-3
 - 安裝 Office 97 修補檔案 13-4
 - 解除安裝 13-1
- 速度規格 15-2

十二劃

- 提示, 在使用者手冊中的意義 1-2
- 郵寄裝置 14-3
- 黑白
 - 黑白複印 3-3
 - 解析度 15-4
 - 複印速度 15-2
- 黑色
 - 列印墨匣 2-11



十三劃

- 損壞
 - 組件 2-5
- 解除安裝
 - Adobe PhotoDeluxe 13-2
 - Caere OmniPage LE 13-2
 - HP OfficeJet Pro 軟體 13-1
 - Imaging for Internet 13-2
 - Microsoft Internet Explorer 13-2
 - Symantec WinFax PRO 13-2
- 電力規格 15-4
- 電源按鈕
 - 如何開啓複印機電源 3-2
- 電源線
 - 連接 2-12
- 預設值
 - 何時重設 3-4
 - 表示方式 3-11
 - 原廠 3-12
 - 紙張大小 2-14
 - 控制面板 3-11
 - 變更 3-11

十四劃

- 圖形
 - 複印速度 15-2
- 圖形複印速度 15-2
- 疑難排解 12-1
- 網站
 - 目前 HP 品牌紙張的清單 7-1
 - 最新的產品資訊 11-1
- 網路列印 8-1
 - 設定用戶端電腦 8-2
 - 設定伺服器來共用列印功能 8-2
- 維修服務, 複印機 14-2
- 維護保養 9-1
 - 校正墨匣 12-3
 - 清潔玻璃面 9-1
 - 清潔墨匣 12-4
- 語言
 - 控制面板 2-14, 3-10
- 說明
 - 1170C 系列 Toolbox 10-3
 - Adobe PhotoDeluxe 10-3
 - Caere OmniPage LE 10-3
 - HP PictureScan 10-3
 - Symantec WinFax PRO 10-3
- 需求, 系統 15-1

十五劃

- 噴墨紙
 - 添裝 7-5
- 噴墨紙張 7-2
- 線上支援服務 11-1, 11-6
- 複印
 - 人工地裝入原稿 3-2
 - 多份 3-3, 3-4
 - 如何做 3-2
 - 使用自動送稿器 3-2
 - 取消 3-12
 - 彩色 3-3
 - 黑白 3-3
 - 裝入原稿到自動送稿器 3-2
- 複印的拷貝
 - 品質問題 12-4
- 複印品質
 - Best (最佳) 設定值 3-5
 - Fast (快速) 設定值 3-5
 - Normal (一般) 設定值 3-5
 - 可用設定值 3-5
 - 變更設定值 3-5
- 墨匣, 列印
 - 安裝 2-10
 - 訂購 15-7
 - 校正 2-23, 12-3
 - 清潔 12-4

十六劃

- 機體規格 15-4
- 螢幕上的訊息 12-7
- 錯誤訊息 12-5, 12-7
- 環境規格 15-4

十七劃

- 縮 / 放
 - Auto Fit (自動縮放) 3-6
 - Clone 100% (複製 100%) 3-7
 - Custom 100% (自訂 100%) 3-6
 - Entire 91% (全部 91%) 3-6
 - Mirror 100% (鏡像 100%) 3-7
 - Normal 100% (一般 100%) 3-6
 - Poster 400% (海報 400%) 3-6
 - 概述 3-5
 - 變更設定值 3-7
- 縮小 3-5



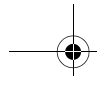

十八劃

雙引號, 在使用者手冊中的意義 1-2

雙向通訊測試 2-16

雙向模式 2-3

鬆開掃描器的固定鎖 2-7

十九劃

警告, 在使用者手冊中的意義 1-2

