

my+
First



myFirst Insta Lux
User Manual

EN | Introduction

Thank you for choosing myFirst Insta Lux. We hope you and your child enjoy the experience.

Box Contents

- myFirst Insta Lux
- Type-C Charging Cable
- User Manual, Cartridge (10 prints)
- 4GB TF Card
- Anti-lost Strips
- myFirst Stickers

CAUTION: There is a risk of explosion if the battery is replaced with an incorrect type. Do not attempt to remove or replace the non-user-replaceable battery. If you encounter any issues with the battery, contact customer support for assistance.

Before First Use

- Please read this User Manual thoroughly before using the device.
- Download myFirst Circle for more functions.

Customer Support

For further information, visit our support page:
<https://support.myfirst.tech>

Specifications

- Display: 2.8" IPS color screen
- Resolution: 4 MP
- Battery Capacity: 700mAh, 7.4V
- Charging Time: 2.5 hours
- Storage: Supports memory card up to 64GB
- Camera Dimensions: 123×87×47.5 mm

Download myFirst Circle App

The myFirst Circle App is available in the Apple App Store and Google Play Store. Search for "myFirst Circle" to find the App.



myFirst Circle
Social Circle for Families

Download



Usage Terms: myFirst is not responsible for the use of this device or third-party applications, products, and services, including any personal information shared with others. Review applicable terms, conditions, and policies before use.

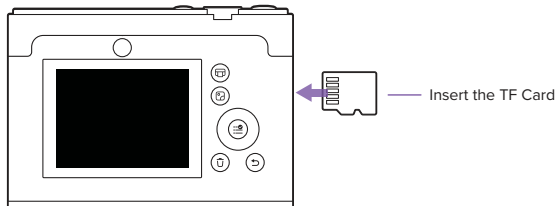
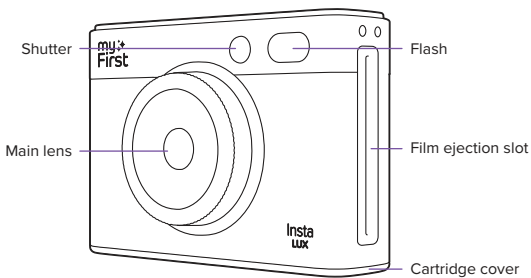
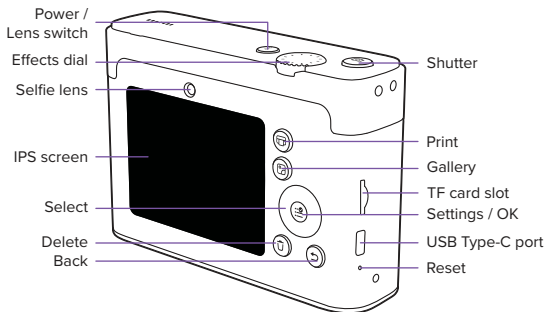

Charging the Battery

- Use the included Type-C charging cable.
- Plug it into a 5V charger.
- Connect the cable to your Insta Lux.
- Check Charging: The light stays on while charging and turns off when fully charged.

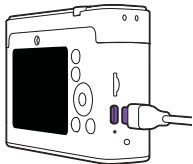

Powering On/Off

- Power On: Press and hold the power button until myFirst logo appears.
- Power Off: Press and hold the power button again.

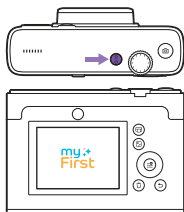

Insert the Cartridge

- Open the cartridge cover downward.
- Hold the rectangular bar on the cartridge and align it with the slot.
- Push it in until you hear a “click” sound.
- Close the cover.

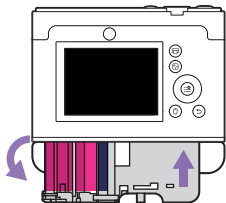

Taking photos

- Adjust the desired effects and settings.
- Half-press the Shutter button to bring the subject into focus.
- Full-press the Shutter button to capture the photo.

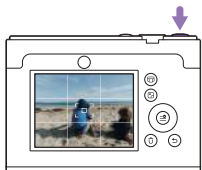

Print a Photo

NOTE: Use only the official myFirst photo cartridge.

1



Press the Gallery button.

2



Use the Select button (left/right) to choose a photo.

3



Press the Print button.

4

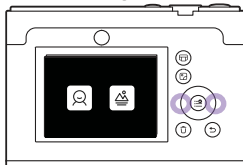

Choose Bright Print or Standard.

5

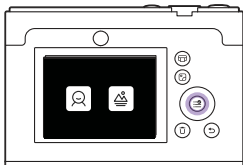

Press Confirm to start printing.

6

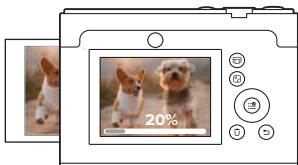

Wait until you see "Print Complete" before removing the photo.

Link to myFirst Circle App

1

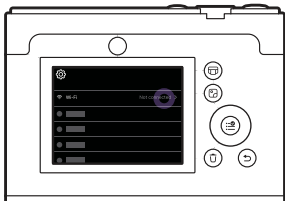

Press the Settings button on the camera, go to Wi-Fi, and turn on the camera's Wi-Fi.

SSID: **myFirst-xxxxxxx**
Password: **12345678**

2

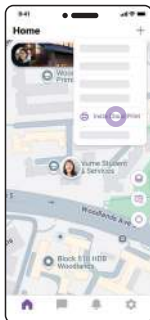

Open the Insta Cloud Print mini app in the myFirst Circle.

3



Tap Connect Device, then connect your phone to the camera's Wi-Fi.

4



Once connected, return to the myFirst Circle app to print photos from your phone or sync photos from the camera.

ES | Introduction

Gracias por elegir myFirst Insta Lux. Esperamos que usted y su hijo disfruten de la experiencia.

Contenido de la caja

- myFirst Insta Lux
- Cable de carga tipo C
- Manual de usuario, cartucho (10 impresiones)
- Tarjeta TF de 4GB
- Cintas anti-pérdida
- Pegatinas myFirst

PRECAUCIÓN: Existe riesgo de explosión si la batería se reemplaza por un tipo incorrecto. No intente quitar ni reemplazar la batería, ya que no es reemplazable por el usuario. Si tiene algún problema con la batería, póngase en contacto con el servicio de atención al cliente.

Antes del primer uso

- Lea este manual de usuario detenidamente antes de utilizar el dispositivo.
- Descargue myFirst Circle para más funciones.

Atención al cliente

Para más información, visite nuestra página de soporte:

<https://support.myfirst.tech>

Especificaciones

- Pantalla: Pantalla a color IPS de 2,8"
- Resolución: 4 MP
- Capacidad de la batería: 700 mAh, 7,4 V
- Tiempo de carga: 2,5 horas
- Almacenamiento: Compatible con tarjeta de memoria de hasta 64 GB
- Dimensiones de la cámara: 123×87×47,5 mm

Descargue la aplicación myFirst Circle

La aplicación myFirst Circle está disponible en Apple App Store y Google Play Store.

Busque "myFirst Circle" para encontrarla.



myFirst Circle
Social Circle for Families

Download



Términos de uso: myFirst no se hace responsable del uso de este dispositivo ni de aplicaciones, productos o servicios de terceros, incluyendo la información personal compartida con otros. Revise los términos, condiciones y políticas aplicables antes de usarlo.

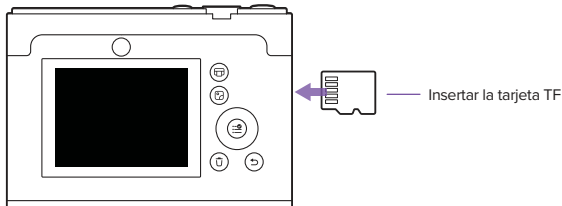
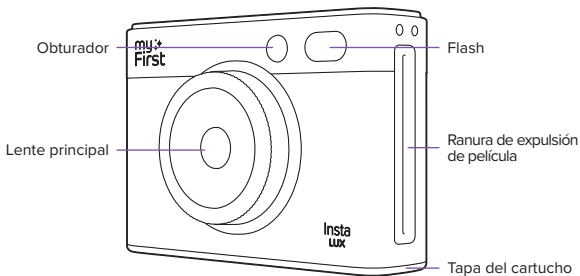
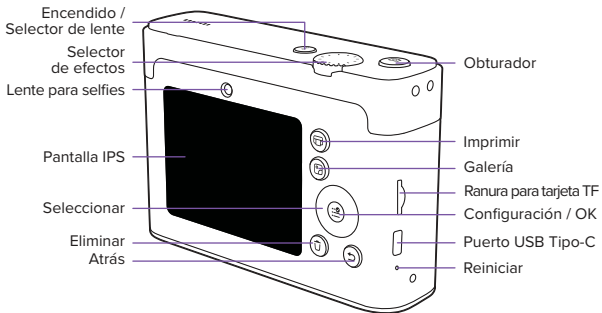

Cargar la batería

- Use el cable de carga tipo C incluido.
- Conéctelo a un cargador de 5V.
- Conecte el cable a su Insta Lux.
- Verifique la carga: la luz permanece encendida mientras se carga y se apaga cuando está completamente cargada.

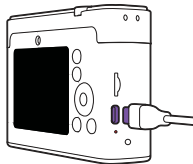

Encender/Apagar

- Encendido: Mantenga presionado el botón de encendido hasta que aparezca el logotipo de myFirst.
- Apagado: Mantenga presionado nuevamente el botón de encendido.

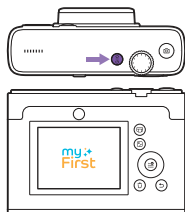

Insertar el cartucho

- Abra la tapa del cartucho hacia abajo.
- Sostenga la barra rectangular del cartucho y alinéela con la ranura.
- Empújelo hasta escuchar un sonido de "clic".
- Cierre la tapa.

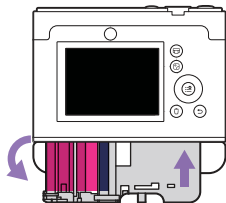

Tomar fotos

- Ajuste los efectos y configuraciones deseadas.
- Presione medio el botón del obturador para enfocar el sujeto.
- Presione completamente el botón del obturador para capturar la foto.



Imprimir una foto

NOTA: Use solo el cartucho de fotos oficial myFirst.



Presione el botón de Galería.



Use el botón Seleccionar (izquierda/derecha) para elegir una foto.



Presione el botón Imprimir.

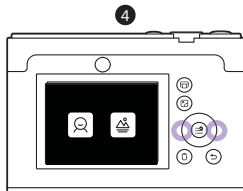

Elija Imprimir Brillante o Estándar.

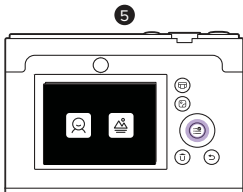

Presione Confirmar para comenzar a imprimir.

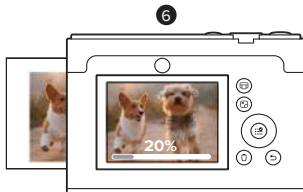

Espere hasta que vea "Impresión completada" antes de retirar la foto.

Vincular a la aplicación myFirst Circle

1



Presione el botón de Configuración en la cámara, vaya a Wi-Fi y encienda el Wi-Fi de la cámara.

SSID: **myFirst-xxxxxxx**
Password: **12345678**

2



Abra la mini aplicación Insta Cloud Print en myFirst Circle.

3



Toque Conectar dispositivo y luego conecte su teléfono al Wi-Fi de la cámara.

4



Una vez conectado, regrese a la aplicación myFirst Circle para imprimir fotos desde su teléfono o sincronizar fotos desde la cámara.

DE | Einführung

Vielen Dank, dass Sie sich für myFirst Insta Lux entschieden haben. Wir hoffen, dass Sie und Ihr Kind die Erfahrung genießen.

Lieferumfang

- myFirst Insta Lux
- Typ-C-Ladekabe
- Benutzerhandbuch, Patrone (10 Ausdrucke)
- 4GB TF-Karte
- Anti-Verlust-Bänder
- myFirst-Aufkleber

VORSICHT: Es besteht Explosionsgefahr, wenn die Batterie durch einen falschen Typ ersetzt wird. Versuchen Sie nicht, die Batterie zu entfernen oder zu ersetzen, da sie nicht vom Benutzer austauschbar ist. Wenden Sie sich bei Problemen mit der Batterie an den Kundendienst.

Vor der ersten Verwendung

- Lea este manual de usuario detenidamente antes de utilizar el dispositivo.
- Descargue myFirst Circle para más funciones.

Kundendienst

Für weitere Informationen besuchen Sie unsere Support-Seite:
<https://support.myfirst.tech>

Technische Daten

- Display: 2,8" IPS-Farbbildschirm
- Auflösung: 4 MP
- Akkukapazität: 700 mAh, 7,4 V
- Ladezeit: 2,5 Stunden
- Speicher: Unterstützt Speicherkarten bis zu 64 GB
- Abmessungen der Kamera: 123×87×47,5 mm

Laden Sie die App myFirst Circle herunter

Die App myFirst Circle ist im Apple App Store und im Google Play Store verfügbar. Suchen Sie nach "myFirst Circle", um die App zu finden.



myFirst Circle
Social Circle for Families

Download



Nutzungsbedingungen: myFirst übernimmt keine Verantwortung für die Nutzung dieses Geräts oder für Anwendungen, Produkte und Dienstleistungen Dritter, einschließlich persönlicher Informationen, die mit anderen geteilt werden. Bitte prüfen Sie vor der Verwendung die geltenden Bedingungen und Richtlinien.

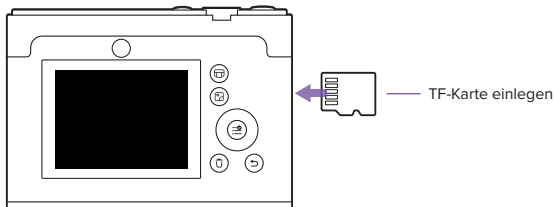
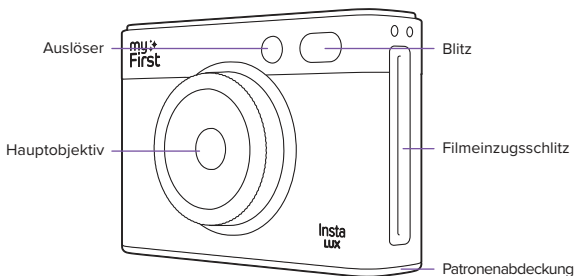
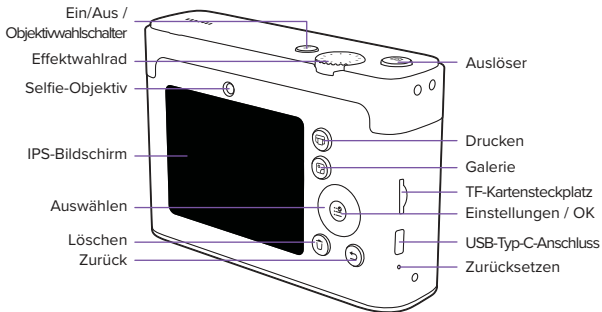

Laden des Akkus

- Verwenden Sie das mitgelieferte Typ-C-Ladekabel.
- Schließen Sie es an ein 5V-Ladegerät an.
- Verbinden Sie das Kabel mit Ihrem Insta Lux.
- Ladeanzeige prüfen: Das Licht bleibt während des Ladevorgangs an und erlischt, wenn der Akku vollständig geladen ist.

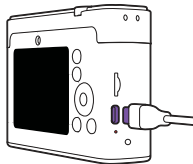

Ein-/Ausschalten

- Einschalten: Halten Sie die Einschalttaste gedrückt, bis das myFirst-Logo erscheint.
- Ausschalten: Halten Sie erneut die Einschalttaste gedrückt.

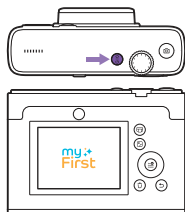

Setzen Sie die Patrone ein

- Öffnen Sie die Patronenabdeckung nach unten.
- Halten Sie den rechteckigen Stab der Patrone und richten Sie ihn mit dem Schlitz aus.
- Schieben Sie ihn ein, bis Sie ein "Klick"-Geräusch hören.
- Schließen Sie die Abdeckung.

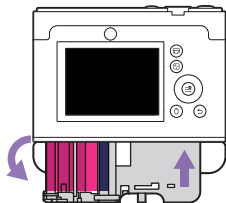

Fotos machen

- Passen Sie die gewünschten Effekte und Einstellungen an.
- Drücken Sie den Auslöser halb, um das Motiv scharfzustellen.
- Drücken Sie den Auslöser vollständig, um das Foto aufzunehmen.



Ein Foto drucken

HINWEIS: Verwenden Sie nur die offizielle myFirst-Fotopatrone.

1



Drücken Sie die Galerie-Taste.

2



Verwenden Sie die Auswähltaste (links/rechts), um ein Foto auszuwählen.

3



Drücken Sie die Drucktaste.

4

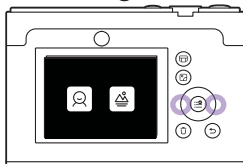

Wählen Sie Helle Drucke oder Standard.

5

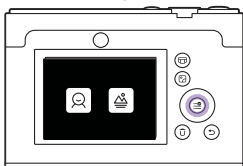

Drücken Sie Bestätigen, um den Druck zu starten.

6



Warten Sie, bis "Druck abgeschlossen" erscheint, bevor Sie das Foto entfernen.

Mit der App myFirst Circle verbinden

1



Drücken Sie die Einstellungen-Taste auf der Kamera, gehen Sie zu Wi-Fi und schalten Sie das Wi-Fi der Kamera ein.

SSID: **myFirst-xxxxxxx**
Password: **12345678**

2



Öffnen Sie die Insta Cloud Print Mini-App in der myFirst Circle-App.

3



Tippen Sie auf Gerät verbinden und verbinden Sie Ihr Handy mit dem Wi-Fi der Kamera.

4



Sobald die Verbindung hergestellt ist, kehren Sie zur myFirst Circle App zurück, um Fotos von Ihrem Handy zu drucken oder Fotos von der Kamera zu synchronisieren.

FR | Introduction

Merci d'avoir choisi myFirst Insta Lux. Nous espérons que vous et votre enfant apprécierez l'expérience.

Contenu de la boîte

- myFirst Insta Lux
- Câble de chargement Type-C
- Manuel d'utilisation, cartouche (10 impressions)
- Carte TF 4 Go
- Bandes anti-perte
- Autocollants myFirst

ATTENTION: Il y a un risque d'explosion si la batterie est remplacée par un type incorrect. Ne tentez pas de retirer ou de remplacer la batterie, car elle n'est pas remplaçable par l'utilisateur. En cas de problème avec la batterie, contactez le support client.

Avant la première utilisation

- Veuillez lire attentivement ce manuel d'utilisation avant d'utiliser l'appareil.
- Téléchargez myFirst Circle pour accéder à plus de fonctions.

Support client

Pour plus d'informations, visitez notre page d'assistance :
<https://support.myfirst.tech>

Caractéristiques techniques

- Écran : Écran couleur IPS de 2,8"
- Résolution : 4 MP
- Capacité de la batterie : 700 mAh, 7,4 V
- Temps de charge : 2,5 heures
- Stockage : Prend en charge les cartes mémoire jusqu'à 64 Go
- Dimensions de l'appareil : 123×87×47,5 mm

Téléchargez l'application myFirst Circle

L'application myFirst Circle est disponible sur l'Apple App Store et le Google Play Store. Recherchez "myFirst Circle" pour la trouver.



myFirst Circle
Social Circle for Families

Download



Conditions d'utilisation: myFirst décline toute responsabilité quant à l'utilisation de cet appareil ou des applications, produits et services tiers, y compris toute information personnelle partagée avec d'autres. Veuillez consulter les conditions générales et politiques applicables avant utilisation.

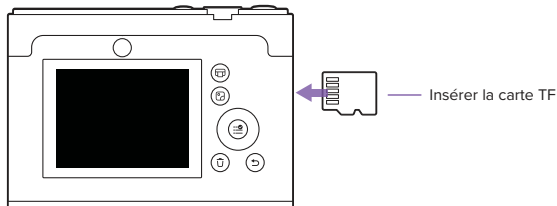
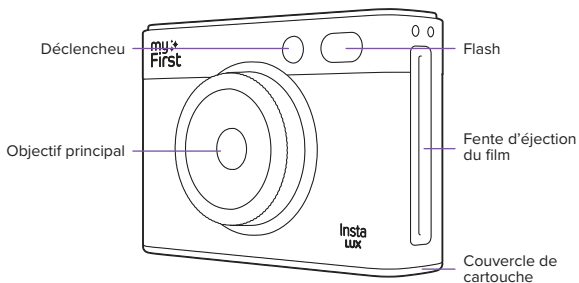
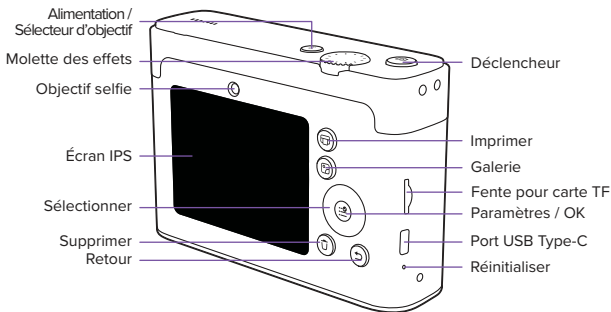

Charger la batterie

- Utilisez le câble de chargement Type-C fourni.
- Branchez-le sur un chargeur 5V.
- Connectez le câble à votre Insta Lux.
- Vérifiez la charge : le voyant reste allumé pendant la charge et s'éteint une fois la batterie complètement chargée.

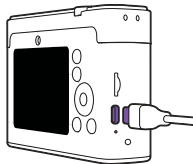

Allumer/Éteindre

- Allumage : Appuyez longuement sur le bouton d'alimentation jusqu'à ce que le logo myFirst apparaisse.
- Extinction : Appuyez de nouveau longuement sur le bouton d'alimentation.

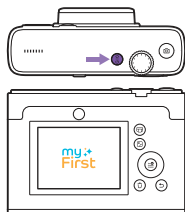

Insérer la cartouche

- Ouvrez le couvercle de la cartouche vers le bas.
- Tenez la barre rectangulaire de la cartouche et alignez-la avec la fente.
- Poussez-la jusqu'à ce que vous entendiez un bruit de "clic".
- Fermez le couvercle.

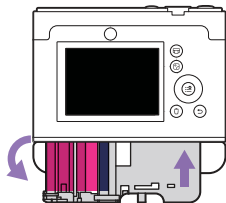

Prendre des photos

- Ajustez les effets et paramètres souhaités.
- Appuyez à moitié sur le déclencheur pour mettre au point le sujet.
- Appuyez complètement sur le déclencheur pour capturer la photo.



Imprimer une photo

NOTE : Utilisez uniquement la cartouche photo officielle myFirst.

1



Appuyez sur le bouton Galerie.

2



Utilisez le bouton Sélectionner (gauche/droite) pour choisir une photo.

3



Appuyez sur le bouton Imprimer.

4

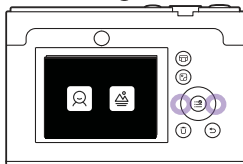

Choisissez Impression brillante ou Standard.

5

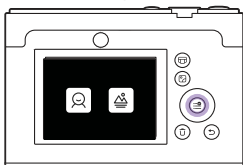

Appuyez sur Confirmer pour commencer l'impression.

6

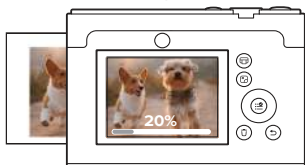

Attendez que "Impression terminée" apparaisse avant de retirer la photo.

Lier à l'application myFirst Circle

1



Appuyez sur le bouton Paramètres sur l'appareil photo, allez dans Wi-Fi, et activez le Wi-Fi de l'appareil photo.

SSID: **myFirst-xxxxxxx**
Password: **12345678**

2

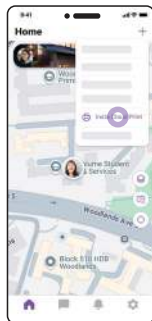

Ouvrez la mini application Insta Cloud Print dans l'application myFirst Circle.

3



Appuyez sur Connecter l'appareil, puis connectez votre téléphone au Wi-Fi de l'appareil photo.

4



Une fois connecté, revenez à l'application myFirst Circle pour imprimer des photos depuis votre téléphone ou synchroniser des photos depuis l'appareil photo.

IT | Introduzione

Grazie per aver scelto myFirst Insta Lux. Speriamo che tu e tuo figlio possiate godere dell'esperienza.

Contenuto della confezione

- myFirst Insta Lux
- Cavo di ricarica Type-C
- Manuale utente, cartuccia (10 stampe)
- Nessuna scheda di memoria inclusa
- Strisce anti-smarrimento
- Adesivi myFirst

ATTENZIONE: C'è il rischio di esplosione se la batteria viene sostituita con un tipo non corretto. Non tentare di rimuovere o sostituire la batteria, poiché non è sostituibile dall'utente. Se si verificano problemi con la batteria, contattare l'assistenza clienti.

Prima del primo utilizzo

- Leggere attentamente questo manuale utente prima di utilizzare il dispositivo.
- Scarica myFirst Circle per accedere a più funzioni.

Assistenza clienti

Per ulteriori informazioni, visita la nostra pagina di supporto:
<https://support.myfirst.tech>

Specifiche tecniche

Display: Schermo a colori IPS da 2,8"

Risoluzione: 4 MP

Capacità della batteria: 700 mAh, 7,4 V

Tempo di ricarica: 2,5 ore

Archiviazione: Supporta schede di memoria fino a 64 GB

Dimensioni della fotocamera: 123×87×47,5 mm

Scarica l'app myFirst Circle

L'app myFirst Circle è disponibile su Apple App Store e Google Play Store. Cerca "myFirst Circle" per trovarla.



myFirst Circle
Social Circle for Families

Download



Termini di utilizzo: myFirst non è responsabile per l'uso di questo dispositivo né per applicazioni, prodotti o servizi di terze parti, inclusi i dati personali condivisi con altri. Si consiglia di leggere termini, condizioni e politiche applicabili prima dell'uso.

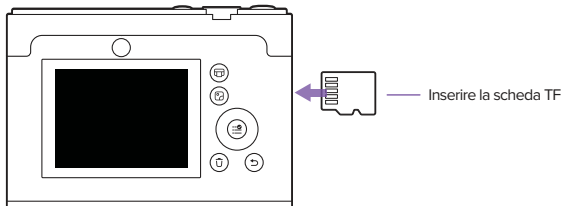
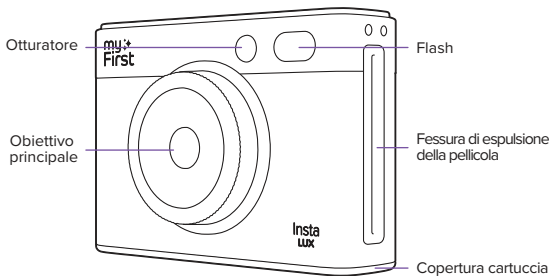
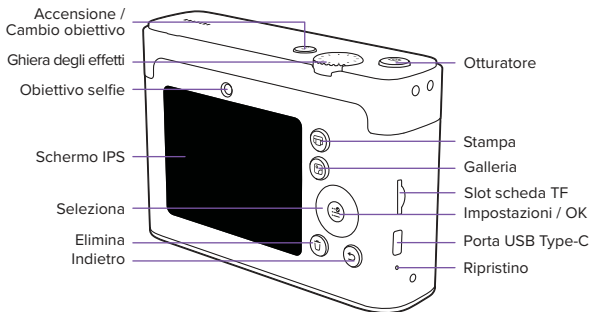

Caricare la batteria

- Utilizzare il cavo di ricarica Type-C incluso.
- Collegarlo a un caricatore da 5V.
- Collegare il cavo all'Insta Lux.
- Controllare la ricarica: la spia rimane accesa durante la carica e si spegne quando è completamente carica.

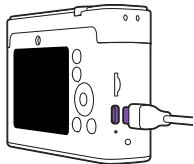

Accensione/Spengimento

- Accensione: Tenere premuto il pulsante di accensione finché non appare il logo myFirst.
- Spengimento: Tenere nuovamente premuto il pulsante di accensione.

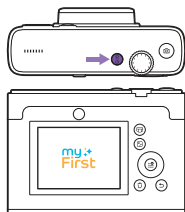

Inserire la cartuccia

- Aprire il coperchio della cartuccia verso il basso.
- Tenere la barra rettangolare sulla cartuccia e allinearla con la fessura.
- Spingere fino a sentire un suono di "clic".
- Chiudere il coperchio.

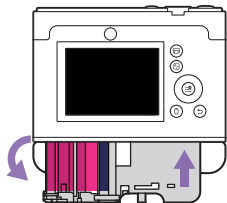

Scattare foto

- Regola gli effetti e le impostazioni desiderate.
- Premi a metà il pulsante dell'otturatore per mettere a fuoco il soggetto.
- Premi completamente il pulsante dell'otturatore per scattare la foto.

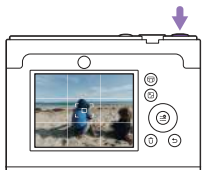

Stampare una foto

NOTA: Utilizzare solo la cartuccia foto ufficiale myFirst.

1



Premere il pulsante Galleria.

2



Utilizzare il pulsante Seleziona (sinistra/destra) per scegliere una foto.

3



Premere il pulsante Stampa.

4

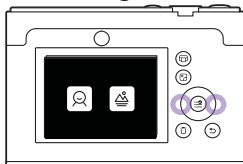

Scegliere Stampa brillante o Standard.

5

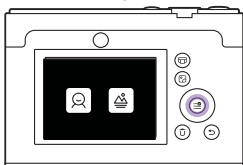

Premere Conferma per avviare la stampa.

6

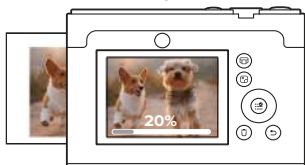

Attendere fino a quando non viene visualizzato "Stampa completata" prima di rimuovere la foto.

Collega all'app myFirst Circle

1

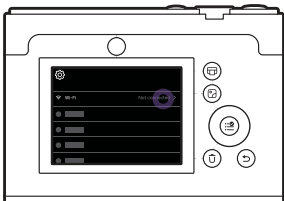

Premere il pulsante Impostazioni sulla fotocamera, andare su Wi-Fi e attivare il Wi-Fi della fotocamera.

SSID: **myFirst-xxxxxxx**
Password: **12345678**

2



Aprire l'app Insta Cloud Print mini nell'app myFirst Circle.

3



Toccare Connetti dispositivo, quindi collegare il telefono al Wi-Fi della fotocamera.

4



Una volta connesso, torna all'app myFirst Circle per stampare foto dal tuo telefono o sincronizzare le foto dalla fotocamera.

JP | はじめに

myFirst Insta Lux をお選びいただき、ありがとうございます。お子様と一緒に、楽しい体験をしていただけることを願っております。

同梱物

- myFirst Insta Lux 本体
- USB Type-C 充電ケーブル
- ユーザーマニュアル、カートリッジ (10枚印刷可能)
- 4GB TFカード
- 紛失防止ストラップ
- myFirst ステッカー

注意: 不適切な種類のバッテリーに交換すると、爆発の危険があります。本製品のバッテリーをユーザーが交換することはできません。バッテリーを取り外したり交換したりしないでください。バッテリーに関する問題が発生した場合は、カスタマーサポートにご連絡ください。

使用前の準備

- 本製品をご使用になる前に、必ずこのユーザーマニュアルをよくお読みください。
- より多くの機能を利用するには、myFirst Circle アプリをダウンロードしてください。

カスタマーサポート

詳しくはサポートページをご覧ください:

<https://support.myfirst.tech>

仕様

- ディスプレイ: 2.8インチ IPS カラー画面
- 解像度: 4MP
- バッテリー容量: 700mAh、7.4V
- 充電時間: 2.5時間
- ストレージ: 最大64GBのメモリーカードに対応
- カメラ本体サイズ: 123×87×47.5mm

myFirst Circle アプリのダウンロード

myFirst Circle アプリは Apple App Store および Google Play Store で入手できます。「myFirst Circle」と検索してダウンロードしてください。



myFirst Circle
Social Circle for Families

Download



使用条件: myFirst は、本デバイスまたはサードパーティ製アプリケーション、製品、サービスの使用に関して一切の責任を負いません。また、他者と共有された個人情報についても責任を負いません。使用前に、適用される利用規約、条件、ポリシーをご確認ください。

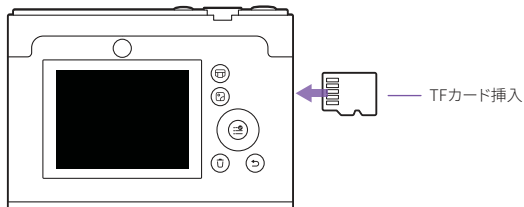
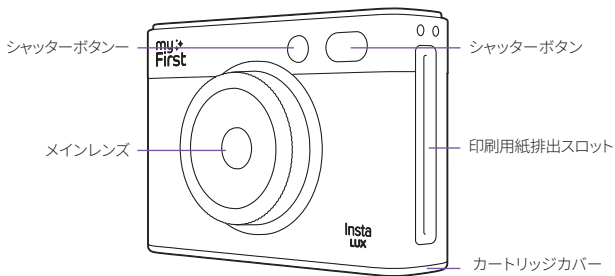
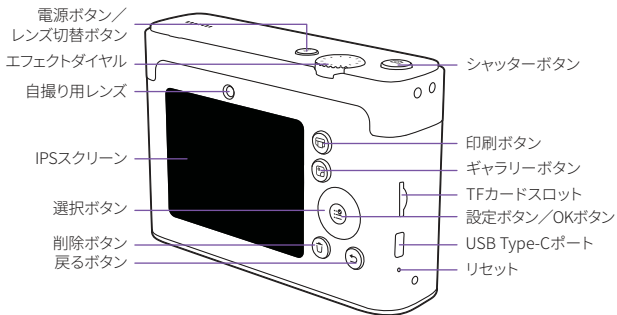

バッテリーの充電

- 付属のUSB Type-C充電ケーブルを使用して、
• ください。
- 5VのUSB充電器にケーブルを接続してください。
- Insta Luxにケーブルを接続してください。
- 充電状態の確認: 充電中はランプが点灯し、
満充電になると消灯します。

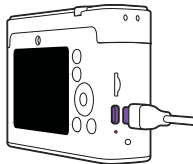

電源のオン/オフ

- 電源オン: 電源ボタンを長押しして、myFirst
ロゴが表示されるまで待ちます
- 電源オフ: 電源ボタンを再度長押しします。

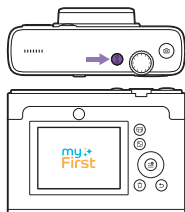

カートリッジの挿入

- カートリッジカバーを下に開けます。
- カートリッジの長方形のバーを持ち、スロット
に合わせます。
- 「カチッ」と音がするまで押し込みます。
- カバーを閉じます。

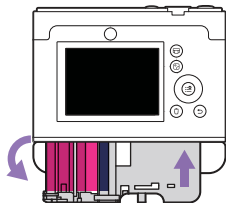

写真を撮影する

- 希望するエフェクトや設定に調整します。
- シャッターボタンを半押しして、被写体にピン
トを合わせます。
- シャッターボタンを全押しして、写真を撮影し
ます。



写真を印刷する

注意：純正のmyFirstフォトカートリッジのみをご使用ください。

1



ギャラリーボタンを押します。

2



選択ボタン(左右)で写真を選びます。

3



印刷ボタンを押します。

4

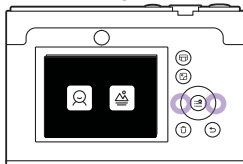

「明るく印刷」または「標準」を選びます。

5

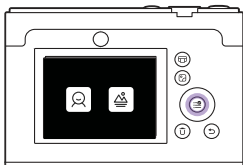

「確認」を押して印刷を開始します。

6



「印刷完了」の表示が出るまで待ち、その後、写真を取り出してください。

myFirst Circle アプリへの接続

1



カメラの設定ボタンを押してWi-Fiメニューに移動し、Wi-Fiをオンにします。

SSID: **myFirst-xxxxxxx**
Password: **12345678**

2



myFirst Circle内のInsta Cloud Printミニアプリを開きます。

3



「デバイス接続」をタップし、スマートフォンをカメラのWi-Fiに接続します。

4



接続後、myFirst Circleアプリに戻ってスマートフォンから写真を印刷したり、カメラの写真を同期したりできます。

KR | 소개

myFirst Insta Lux를 구매해 주셔서 감사합니다. 아이에게 잊지 못할 순간을 myFirst Insta Lux와 함께 찍어보세요!

구성품

- myFirst Insta Lux 본체
- Type-C 충전 케이블
- 사용자 설명서, 인화 카트리지 (10장)
- 32GB TF 카드
- 분실 방지 스트랩
- myFirst 스티커

주의: 호환되지 않는 배터리로 교체시 폭발 위험이 있습니다. 사용자가 직접 배터리를 분리하거나 교체하지 마세요. 배터리 관련 문제가 발생한 경우 고객센터에 문의하세요.

제품 사용 전 주의 사항:

- 기기를 사용하기 전에 사용설명서를 반드시 읽어주세요.
- 더 많은 기능은 myFirst Circle 앱을 다운로드하여 사용해 보세요.

고객 지원

더 많은 정보는 다음 지원 페이지를 방문하세요:

<https://support.myfirst.tech>

제품 사양

- 디스플레이: 2.8인치 IPS 컬러 화면
- 해상도: 4MP
- 배터리 용량: 700mAh, 7.4V
- 충전 시간: 약 2.5시간
- 저장 공간: 최대 64GB 메모리 카드 지원
- 카메라 크기: 123×87×47.5 mm

myFirst Circle 앱 다운로드

myFirst Circle 앱은 Apple App Store와 Google Play Store에서 다운로드할 수 있습니다. 'myFirst Circle(마이퍼스트 서클)'을 검색하세요.



myFirst Circle
Social Circle for Families

Download



App Store



Google Play

이용약관: myFirst는 이 기기 또는 제3자 앱, 제품, 서비스 사용과 관련된 책임을 지지 않으며, 개인정보 공유 시 발생하는 문제에 대해서도 책임지지 않습니다. 사용 전 관련 약관과 정책을 확인하세요.

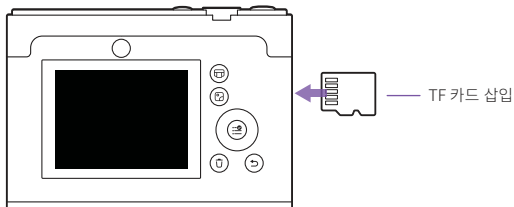
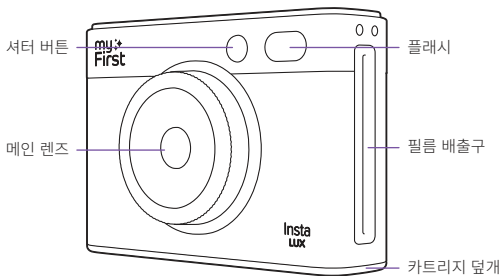
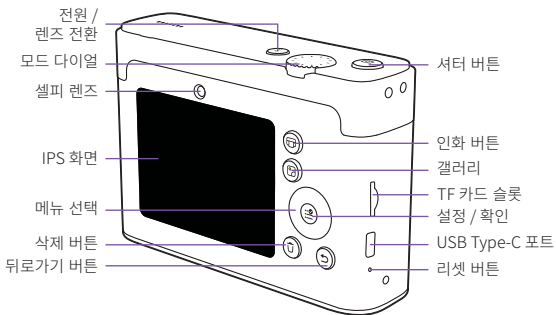

배터리 충전 방법

- 구성품에 포함된 Type-C 충전 케이블을 사용하세요.
- 5V 충전기에 연결하세요.
- Insta Lux 본체에 충전 케이블을 연결하세요.
- 충전 상태 확인: 충전 중에는 충전불이 켜지고, 충전이 완료되면 꺼집니다.

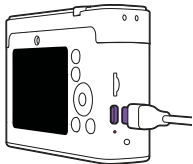

전원 켜기/끄기

- 전원 켜기: 전원 버튼을 길게 눌러 myFirst 로고가 나타날 때까지 기다리세요.
- 전원 끄기: 전원 버튼을 다시 길게 누르세요.

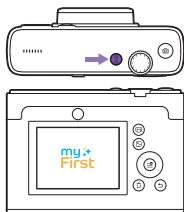

카트리지 교체방법

- 카트리지 덮개를 아래로 열어주세요.
- 카트리지의 사각 막대를 잡고 슬롯에 맞게 정렬하세요.
- 딸깍 소리가 날 때까지 밀어 넣으세요.
- 덮개를 닫아주세요.



사진 촬영하기

- 원하는 효과와 설정을 조정하세요.
- 셔터 버튼을 반쯤 눌러 초점을 맞추세요.
- 셔터 버튼을 완전히 눌러 사진을 촬영하세요.

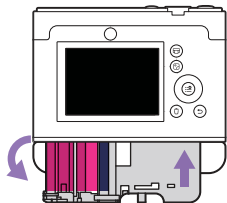

사진 인화하기

주의: 공식 myFirst 포토 카트리지만 사용하세요.



갤러리 버튼을 누르세요.

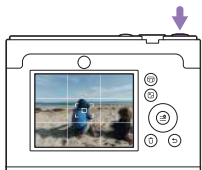

선택 버튼(좌/우)으로 사진을 고르세요.



인화 버튼을 누르세요.

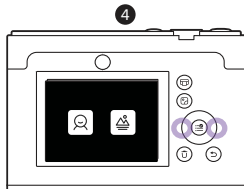

밝은 인화 또는 일반 인화를 선택하세요.

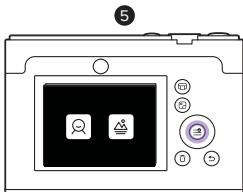

확인 버튼을 눌러 인화를 시작하세요.

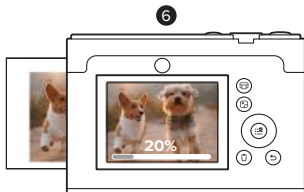

'인화 완료' 메시지가 표시된 후 사진을 꺼내세요.

myFirst Circle 앱과 연결하기

1



카메라의 설정 버튼을 눌러 Wi-Fi로 이동 후 Wi-Fi를 켜세요.

SSID: **myFirst-xxxxxxx**
Password: **12345678**

2



myFirst Circle 앱에서 Insta Cloud Print 미니 앱을 실행하세요.

3



'기기 연결'을 누른 뒤, 휴대폰을 카메라의 Wi-Fi에 연결하세요.

4



연결되면 앱으로 돌아가 휴대폰에서 사진을 인화하거나 카메라 사진을 동기화하세요.

TC | 簡介

感謝您選擇 myFirst Insta Lux。我們希望您和您的孩子能享受這段體驗。

盒裝內容

- myFirst Insta Lux
- Type-C 充電線
- 使用手冊、相紙匣 (10 張)
- 4GB TF 記憶卡
- 防丟帶
- myFirst 貼紙

注意: 如果使用錯誤類型的電池替換, 可能會有爆炸的風險。請勿嘗試自行移除或更換非使用者可更換的電池。如有電池相關問題, 請聯繫客戶服務。

首次使用前

- 在使用本產品前, 請仔細閱讀本使用說明書。
- 下載 myFirst Circle 以獲得更多功能。

客戶支援

如需更多資訊, 請造訪我們的支援頁面:

<https://support.myfirst.tech>

產品規格

- 螢幕: 2.8 吋 IPS 彩色顯示螢幕
- 解析度: 4MP
- 電池容量: 700mAh, 7.4V
- 充電時間: 2.5 小時
- 儲存空間: 支援最高 64GB 記憶卡
- 相機尺寸: 123 × 87 × 47.5 毫米

下載 myFirst Circle 應用程式

myFirst Circle 應用程式可於 Apple App Store 和 Google Play Store 下載。搜尋「myFirst Circle」即可找到。



myFirst Circle
Social Circle for Families

Download



使用條款: myFirst 不對本裝置或任何第三方應用程式、產品與服務的使用負責, 包括與他人分享的任何個人資訊。在使用前請閱讀相關的條款、條件與政策。

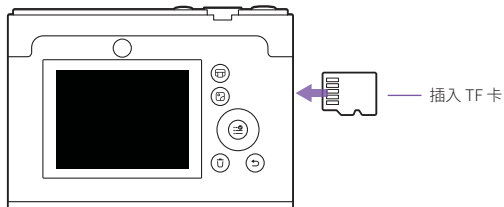
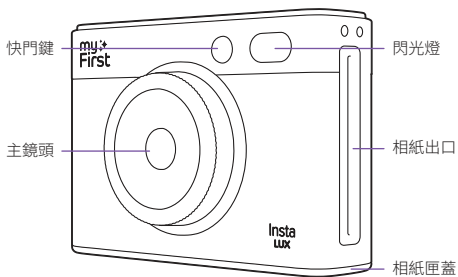
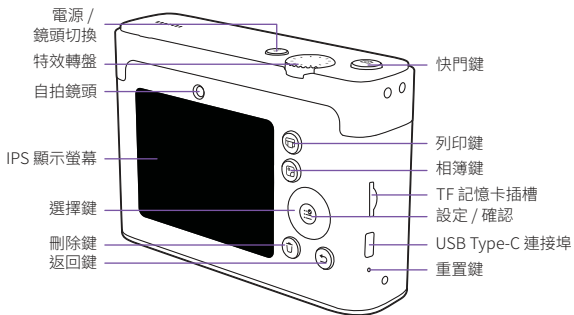

充電電池

- 使用盒內附的 Type-C 充電線。
- 將其接上 5V 充電器。
- 將線接到 Insta Lux 上。
- 充電時指示燈會亮起，充滿後燈會熄滅。

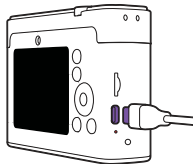

開關機操作

- 開機：長按電源鍵直到出現 myFirst 標誌。
- 關機：再次長按電源鍵即可關機。

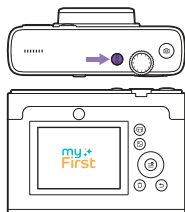

安裝相紙匣

- 向下打開相紙匣蓋。
- 握住相紙匣的長條部分並對準插槽。
- 推入直到聽到「喀」的一聲。
- 關閉蓋子。

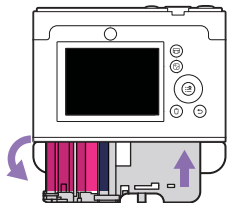

拍攝照片

- 調整所需的濾鏡與設定。
- 半按快門按鈕對焦。
- 完全按下快門拍攝照片。

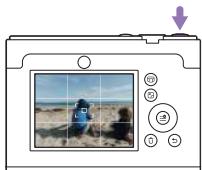

列印照片

注意：請使用原廠 myFirst 相紙匣。

1



按下相簿鍵。

2



使用左右鍵選擇一張照片。

3



按下列印鍵。

4

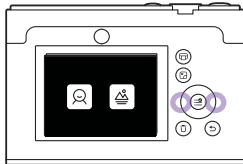

選擇「高亮列印」或「標準列印」。

5

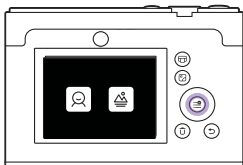

按下「確認」開始列印。

6

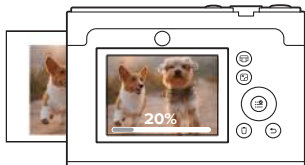

顯示「列印完成」後再取出相片。

連接 myFirst Circle App

1



按下相機上的「設定」鍵，進入 Wi-Fi 選項，
開啟相機的 Wi-Fi。

SSID: **myFirst-xxxxxxx**
Password: **12345678**

2

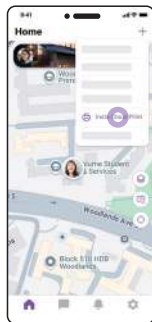

打開 myFirst Circle App 中的「Insta
Cloud Print」小工具

3



點選「連接裝置」，再將手機連上相機的
Wi-Fi。

4



連線成功後返回 myFirst Circle App，
即可從手機列印或同步相機中的照片

