

User Manual

Mega 1 Lite 2000W Portable Power Station

Customer service

US Region: Email us: support@oupes.com Call us: +1(209)400-9909 Website: oupes.com

Canada Region: Email us: support.ca@oupes.com Website: ca.oupes.com

Mexico Region: Email us: support.mx@oupes.com Website: mx.oupes.com

Language

English Contents	01-17
French (Table des matières en français)	18-34
Spanish (Tabla de Contenido en Español)	35-51

English Contents

Disclaimer	02-03
APP&Product List	04
Product Description	05-07
Specifications	05
Overview	06
LCD Screen	07
Instructions for Use	08-09
Power ON/OFF	08
Frequency Switching	08
EPS Function(Emergency Power Supply)	09
Power your Loads	10
AC Powering	10
DC Powering	10
Recharge Methods	11-13
AC Charging	11
Solar Charging	12
Cigarette Lighter Charging	13
Error Code&Trouble Shooting	14-15
FAQ	16
Certification and Compliance	16-17

Disclaimer

Before using this product, please read this user manual carefully to ensure that you fully understand the product and can use it correctly. After reading this user manual, please keep it in a safe place for future reference. Improper use of this product may cause serious injury to yourself or others, or result in product damage and property loss. By using this product, you are deemed to have understood, recognized and accepted all the terms and contents of this document. The Company shall not be responsible for any damages caused by the user's failure to use this product in accordance with this user manual.

In accordance with laws and regulations, the company reserves the right of final interpretation of this document and all documents related to this product. This document is subject to change, update, revision or termination without notice. Please visit our website for the latest product information.

● The company shall not be held responsible for any damage caused by force majeure (e.g. fire, typhoon, flood, earthquake) or use under other abnormal circumstances by the customer.

Transportation

1. Do not subject this product to severe impacts, vibrations, or drops.
2. Do not carry this product onto a plane.

Environment

3. Keep the product away from water resources, heat resources, metal objects and chemical substances and dust environment.
4. Place the product on a stable and flat surface.
5. Store the product in a dry, well-ventilated place.
6. Follow the environment temperature requirements specified in the user manual.
7. Do not use the product in an environment with strong static electricity or magnetic fields.
8. Keep the product out of reach of children and pets.

Disclaimer

Operation

9. Do not damage, repair, modify or disassemble this product by yourself.
10. Do not use any unofficial or not recommended components or accessories.
11. Remember to turn on the product before connecting your devices.
12. Always disconnecting your devices before turning off the product.
13. Do not put fingers or hands into the product.
14. Do not insert wires or other metal objects into the product to prevent short circuits.
15. Do not use the product to power medical equipment and precision instrument.
16. Do not stack any heavy objects on the product.
17. Risk of Electric Shock: Never use the product to power tools to cut or access live parts or live wirings, or materials that may contain live parts or live wirings inside, such as building walls, etc.

Emergency

18. If the product falls into water or gets wet, stop using it immediately and place the product in a secure, waterproof, and well-ventilated area, then contact customer service for further support.
19. If the product is smoking or catches fire, it is recommended to use the fire extinguishers.
20. If the product is overturned and severely damaged, wear insulating gloves to turn it off, and then place the product in an open area far from flammable materials and people, and dispose of it according to local laws and regulations.

Recycling and Disposal

21. The product with severe damage, malfunction, or depleted battery life should be properly disposed of or recycled.
22. The product contains batteries. Please dispose of the product following local laws and regulations for battery disposal and recycling. Do not dispose of it with household waste to avoid environmental pollution and safety hazards.
23. If possible, ensure the battery is completely discharged (to 0% capacity) before disposing of the product. If not, refrain from placing the battery directly into a battery recycling box. Instead, contact a professional battery recycling company for proper handling.

APP

You can connect this product via APP to view information, control the device and personalize settings.

[Scan the QR code to download our Smart Control APP.](#)



Product List

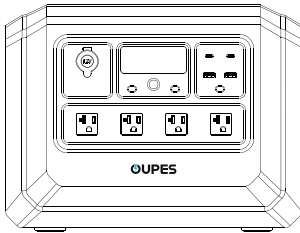

Power Station

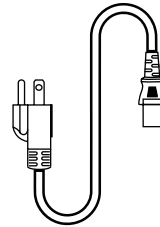

AC Charging Cable

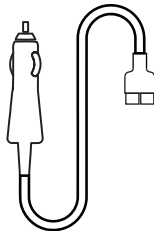

Cigarette Lighter to Anderson Cable

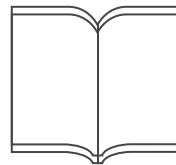

User Manual

Product Description

Specifications

AC Output	
AC Output	100V~120V 50Hz/60Hz 2000W Max (Surge: 4500W)
Bypass Mode	2000W (EPS: ≤20ms)
DC Output	
Cigarette Lighter Output	12V10A 120W
USB-A Output	5V3A; 9V2A; 12V1.5A 18W Per Port
USB-C Output	5V3A; 9V3A; 12V3A; 15V3A; 20V5A; 28V5A 140W Per Port
AC Input	
AC Input	90V~140V 50Hz/60Hz 12A Max 1400W Max
DC Input	
Solar Input	12V~78V MPPT: 18V~75V 14A Max 800W Max
Cigarette Lighter Input	12V~15V 8A Max
General Info	
Battery Capacity	1024Wh(51.2V/20Ah)
Battery Type	LiFePO4
Working Temperature	32°F~104°F (0°C~40°C)
Storage Temperature	-4°F~140°F (-20°C~60°C)
Dimension	Approx. 15.1*9.1*11.6in (384*232*295mm)
Net Weight	Approx. 26.75lb (12.05kg)

Product Description

Overview

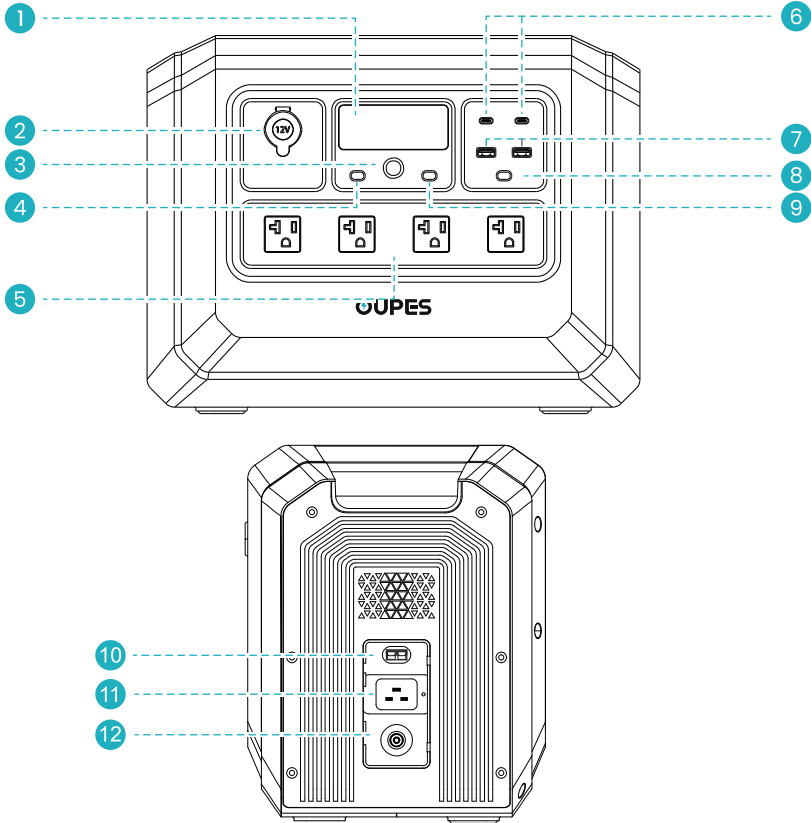

- | | |
|----------------------------------|----------------------------------|
| 1. LCD Screen | 7. USB-A Output Port |
| 2. Cigarette Lighter Output Port | 8. DC Output Power Button |
| 3. Main Power Button | 9. AC Output Power Button |
| 4. IOT Button | 10. Solar/Car Input Port |
| 5. AC Output Socket | 11. AC Input Port |
| 6. USB-C Output Port | 12. AC Input Overload Protection |

Product Description

LCD Screen

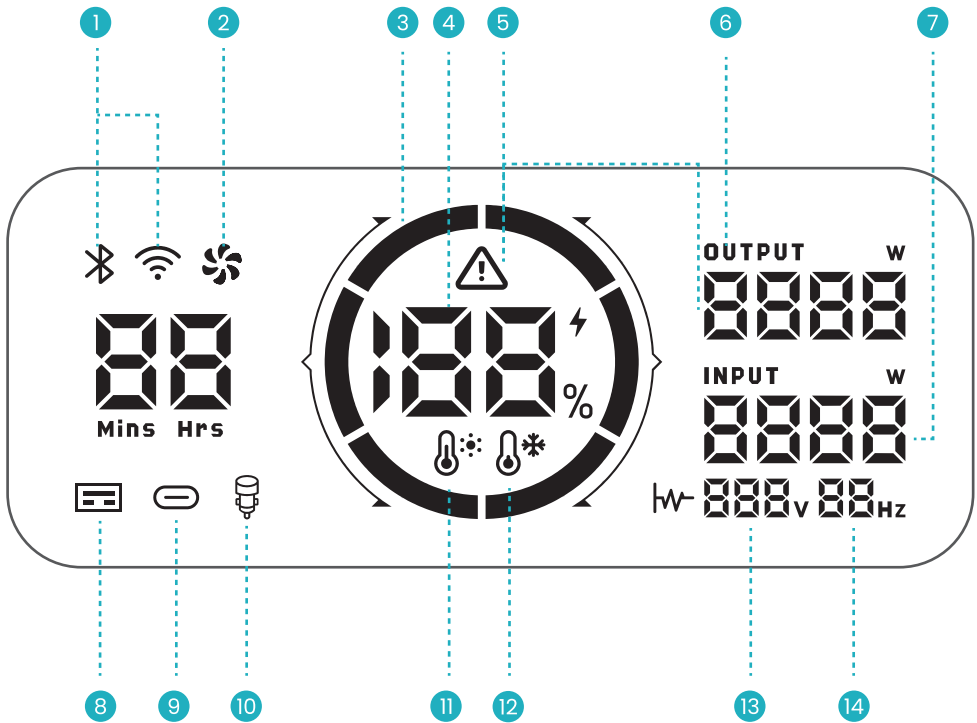

1. Bluetooth & WiFi

2. Cooling Fan

3. Battery Capacity Circle

4. Battery Capacity Percentage

5. Error Code

6. Output Power

7. Input Power

8. USB-A Output

9. USB-C Output

10. Cigarette Lighter Output

11. High Temperature Indicator

12. Low Temperature Indicator

13. AC Output Voltage

14. AC Output Frequency

When the power station is charging and discharging simultaneously, it displays the remaining charge time if the input power exceeds output power; Otherwise, it shows a fixed number "99".

Instructions for use

Power ON/OFF

Press and hold the main power button for 3 seconds to turn the main power on or off.

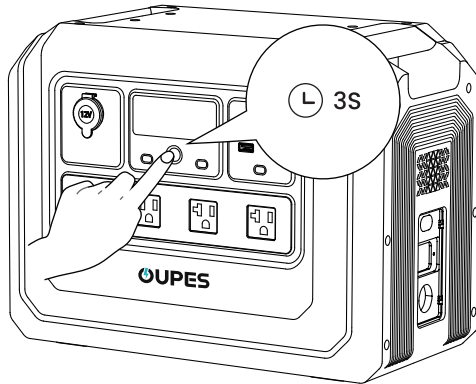

Frequency Switching

- 1 Turn off the AC and DC output power.
- 2 Simultaneously press and hold DC output power button on USB side and main power button for 3-5 seconds, till the frequency sign flashes on the screen.
- 3 Press AC output power button to choose frequency "50" or "60".
- 4 Long press the main power to confirm, then the abbreviation "SUC" will flicker, indicating a successful setting.
- 5 Long press the main power button to exit the setting mode.

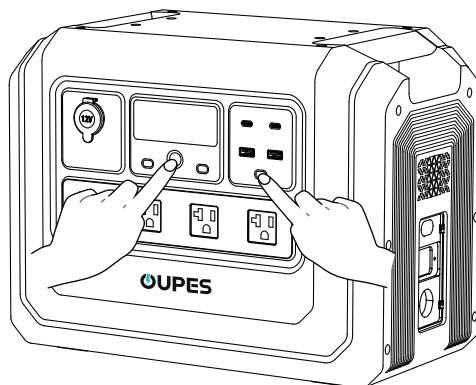

Instructions for use

EPS Function

- ① EPS function is enabled by default.
- ② The total input and output power should be below 2000W.
- ③ Please do not connect the power station to equipment requiring 0ms uninterrupted power supply. Please test and make sure the device is compatible with EPS function.

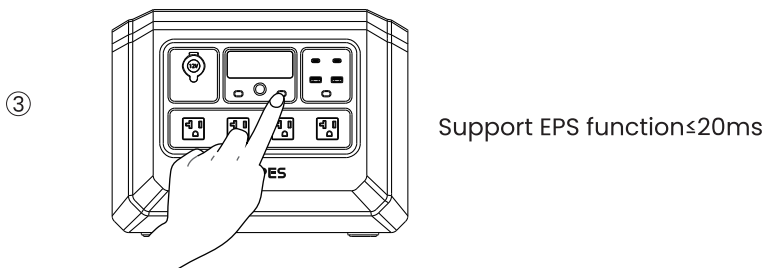
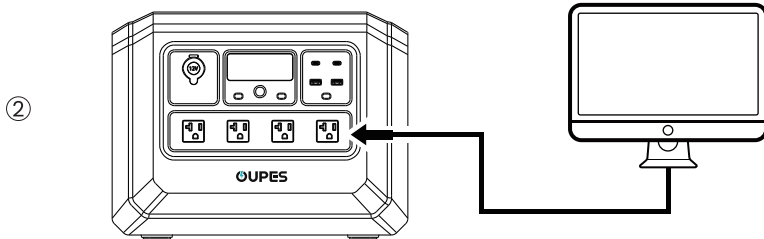
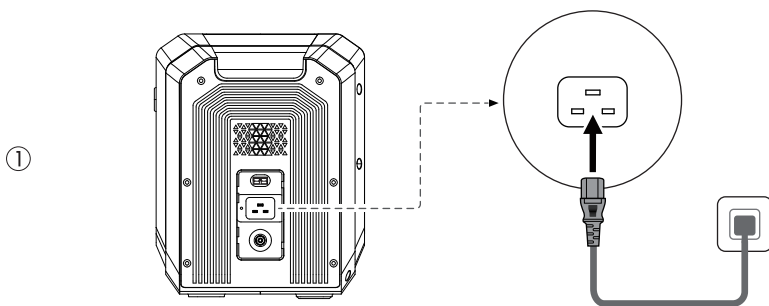

Power your Loads

AC Powering

Disconnect your loads and press the AC output power button to turn off the AC output after using.

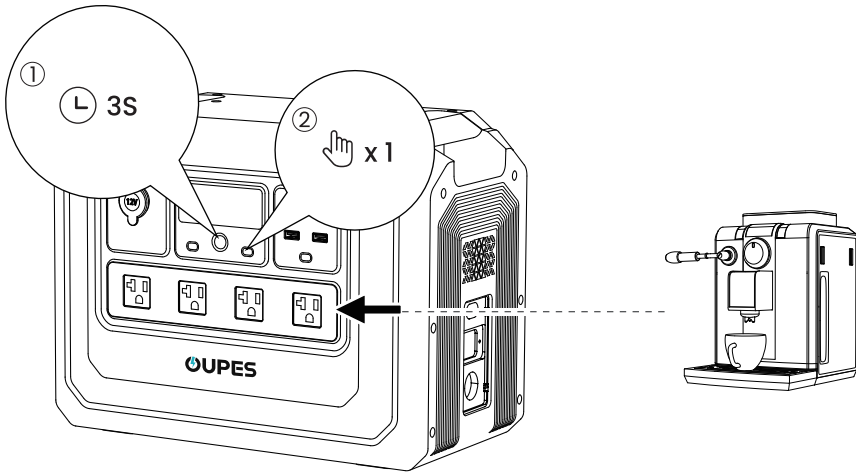

DC Powering

Disconnect your loads and press the corresponding DC output power button to turn off the DC output after using.

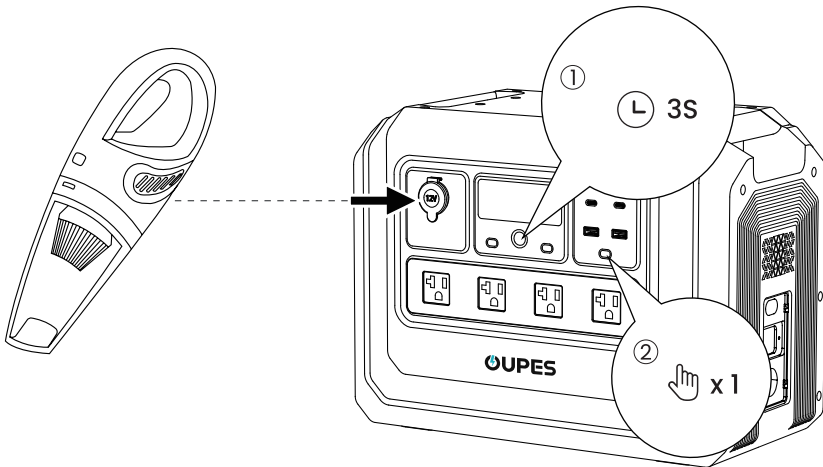

Recharge Methods

AC Charging

- 1 Slow charging recommended. Fast charge only if required.
- 2 AC Input Over Current Protection: If the protector pops out, please disconnect all the connections and ensure that the AC input current is below 25A. Then, press the protector button to resume charging.

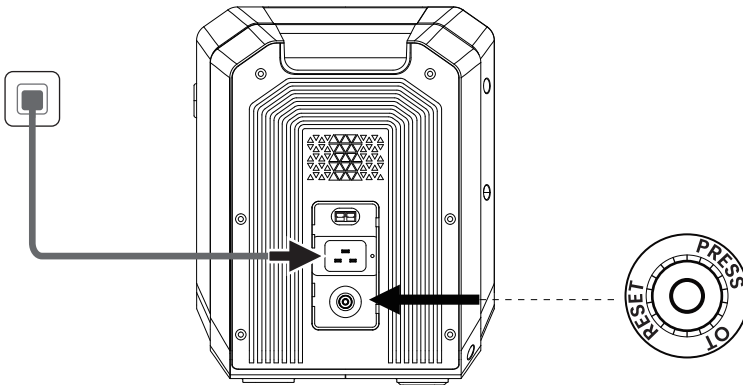

Recharge Methods

Solar Charging

Please make sure the open-circuit voltage of the solar panel is below 78V.

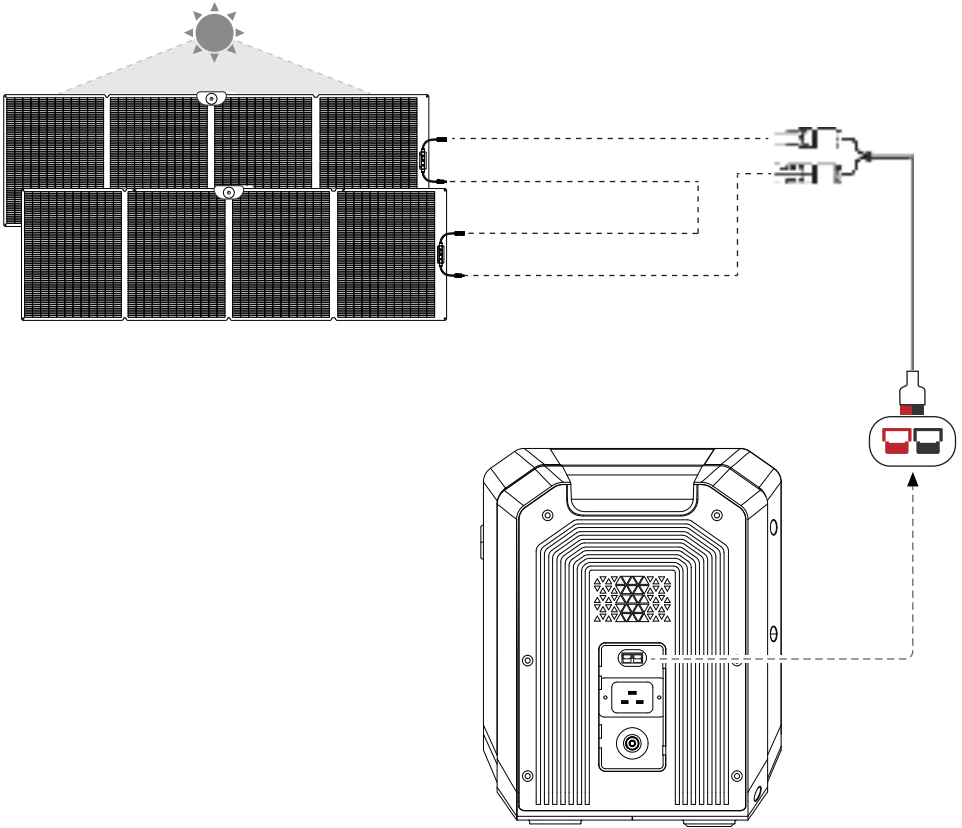

Adapter cables are not included and need to be purchased separately.







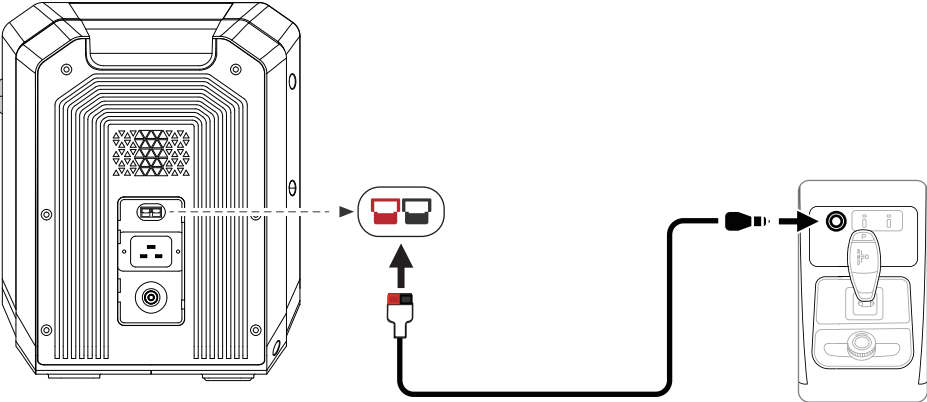





























Recharge Methods

Cigarette Lighter Charging









Start the car first, then connect the cable and cigarette lighter. Make sure they're in good connection.



Error Code & Trouble Shooting

Error Code	Status	Cause	Solution
E000	 +  +  flashing, no output	Short circuit of AC output.	Press the AC output power button to restore.
E001	 +  +  flashing, no output	Overload of AC output.	Press the AC output power button to restore.
E002	 +  +  flashing, no output	Battery voltage of inverter input is low.	Charge the device in time and restart the corresponding function button to restore.
E003	 +  +  flashing, no output	Over voltage and under voltage of AC output.	Press the AC output power button to restore.
E004	 +  flashing, no input	Abnormal AC input frequency	Automatically restores after frequency returning to normal.
E005	 +  +  flashing, no output	High and low bus voltage.	Press the AC output power button to restore.
E006	 +  +  +  flashing, no output	Over temperature of Inverter.	Turn off output power and rest the device to restore.
E010	 +  +  flashing, no output	Overload or short circuit of the cigarette lighter output port.	Press the DC output power button to restore.
E011	 +  +  flashing, no output	Overload or short circuit of the USB-A port.	Press the DC output power button to restore.
E012	 +  +  flashing, no output	Overload of the USB-C port.	press the DC output button to restore.
E017	 +  flashing, no output	Hardware is abnormal.	Press the AC output power button to restore.
E020	 +  flashing	BMS communication failure.	Contact after sales service team for further support.
E021	 +  flashing	Low voltage of single battery cell.	Charge the device until the voltage returns to normal.

Error Code & Trouble Shooting

Error Code	Status	Cause	Solution
E022	 flashing, no output	Low voltage of single battery cell.	Charge the device until the voltage returns to normal.
E023	 flashing	Battery total voltage too high.	Stop charging and start discharging until the battery voltage returns to normal.
E024	 flashing, no output	Battery total voltage too low.	Charge the device until the voltage returns to normal.
E025	 flashing, no output	High temperature of battery.	The device will automatically return to normal when the temperature returns to normal.
E026	 flashing, no output	Low temperature of battery.	The device will automatically return to normal when the temperature returns to normal.
E027	 flashing, no AC output. DC output is normal.	System overload, AC output is over 2100VA or the total AC and DC output is over 2100W.	Reduce AC loads and press the AC power button to restore.
E028	 flashing, no input	Charge over temperature.	Charge the device after the temperature returning to normal.
E029	 flashing, no input	Over temperature of MOSFET.	The device will automatically return to normal when the temperature returns to normal.

If the issue persists, contact support.

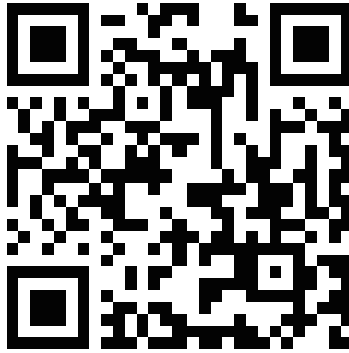

Scan QC code for FAQ.

Certification and Compliance

FCC Warning

This device complies with part 15 of the FCC Rules. Operation is subject to the following two conditions: (1) This device may not cause harmful interference, and (2) this device must accept any interference received, including interference that may cause undesired operation. Any changes or modifications not expressly approved by the party responsible for compliance could void the user's authority to operate the equipment.

FCC Warning

Notice:

This equipment has been tested and found to comply with the limits for a Class B digital device, pursuant to part 15 of the FCC Rules. These limits are designed to provide reasonable protection against harmful interference in a residential installation. This equipment generates uses and can radiate radio frequency energy and, if not installed and used in accordance with the instructions, may cause harmful interference to radio communications. However, there is no guarantee that interference will not occur in a particular installation. If this equipment does cause harmful interference to radio or television reception, which can be determined by turning the equipment off and on, the user is encouraged to try to correct the interference by one or more of the following measures:

- (1) Reorient or relocate the receiving antenna.
- (2) Increase the separation between the equipment and receiver.
- (3) Connect the equipment into an outlet on a circuit different from that to which the receiver is connected.
- (4) Consult the dealer or an experienced radio/TV technician for help.

This equipment complies with FCC radiation exposure limits set forth for an uncontrolled environment.

This equipment should be installed and operated with minimum distance 20cm between the radiator & your body.

Table des matières en français

Clause de non-responsabilité	19-20
Liste des applications et des produits	21
Description du produit	22-24
Spécifications	22
Aperçu	23
Écran LCD	24
Instructions d'utilisation	25-26
Allumer/Éteindre	25
Commutation de fréquence	25
Fonction EPS	26
Alimentez vos charges	27
Alimentation CA	27
Alimentation CC	27
Méthodes de recharge	28-30
Recharge CA	28
Recharge solaire	29
Recharge de l'allume-cigare	30
Code d'erreur et dépannage	31-32
FAQ	33
Certification et conformité	33-34

Clause de non-responsabilité

Avant d'utiliser ce produit, veuillez lire attentivement ce manuel d'utilisation pour vous assurer de bien comprendre le produit et de pouvoir l'utiliser correctement. Après avoir lu ce manuel d'utilisation, veuillez le conserver dans un endroit sûr pour consultation ultérieure. Une utilisation incorrecte de ce produit peut entraîner des blessures graves pour vous-même ou autrui, ainsi que des dommages au produit et des pertes matérielles. En utilisant ce produit, vous êtes réputé(e) avoir compris, reconnu et accepté l'ensemble des termes et du contenu de ce document. La société ne saurait être tenue responsable des dommages causés par le non-respect de ce manuel d'utilisation lors de l'utilisation du produit.

Conformément aux lois et règlements, la société se réserve le droit d'interprétation finale du présent document ainsi que de tous les documents relatifs à ce produit. Ce document est susceptible d'être modifié, mis à jour, révisé ou résilié sans préavis. Veuillez consulter notre site web pour obtenir les dernières informations sur ce produit.

● La société ne peut être tenue responsable de tout dommage causé par un cas de force majeure (par exemple, incendie, typhon, inondation, tremblement de terre) ou par une utilisation du client dans d'autres circonstances anormales.

Transport

1. Ne soumettez pas ce produit à des chocs violents, des vibrations ou des chutes.
2. Ne transportez pas ce produit dans un avion.

Environnement

3. Tenez le produit à l'écart des sources d'eau, des sources de chaleur, des objets métalliques, des substances chimiques et des environnements poussiéreux.
4. Placez le produit sur une surface stable et plane.
5. Stockez le produit dans un endroit sec et bien ventilé.
6. Respectez les exigences de température ambiante spécifiées dans le manuel d'utilisation.
7. N'utilisez pas le produit dans un environnement exposé à une forte électricité statique ou à des champs magnétiques.
8. Tenez le produit hors de portée des enfants et des animaux domestiques.

Fonctionnement

9. N'endommagez pas, ne réparez pas, ne modifiez pas ni ne démontez pas ce produit par vous-même.
10. N'utilisez pas de composants ou d'accessoires non officiels ou non recommandés.
11. N'oubliez pas d'allumer le produit avant de connecter vos appareils.
12. Débranchez toujours vos appareils avant d'éteindre le produit.
13. Ne mettez pas les doigts ou les mains dans le produit.
14. N'insérez pas de fils ou d'autres objets métalliques dans le produit afin d'éviter les courts-circuits.
15. N'utilisez pas le produit pour alimenter des équipements médicaux et des instruments de précision.
16. N'empilez pas d'objets lourds sur le produit.
17. Risque de choc électrique : N'utilisez jamais le produit pour alimenter des outils servant à couper ou accéder à des pièces ou fils sous tension, ou à des matériaux susceptibles de contenir des pièces ou fils sous tension à l'intérieur, comme les murs de bâtiment, etc.

Urgence

18. Si le produit tombe dans l'eau ou est mouillé, arrêtez immédiatement de l'utiliser et placez-le dans un endroit sûr, étanche et bien ventilé, puis contactez le service clientèle pour obtenir une assistance complémentaire.
19. Si le produit fume ou prend feu, il est recommandé d'utiliser un extincteur.
20. Si le produit est renversé et gravement endommagé, portez des gants isolants pour l'éteindre, puis placez-le dans un espace ouvert loin des matériaux inflammables et des personnes, et éliminez-le conformément aux lois et réglementations locales.

Recyclage et éliminationDisposal

21. Le produit gravement endommagé, en panne ou avec une batterie épuisée doit être correctement mis au rebut ou recyclé.
22. Le produit contient des batteries. Veuillez disposer du produit conformément aux lois et réglementations locales relatives à l'élimination et au recyclage des batteries. Ne le jetez pas avec les ordures ménagères pour éviter la pollution environnementale et les risques de sécurité.
23. Si possible, assurez-vous que la batterie est complètement déchargée (à 0 % de capacité) avant de disposer du produit. Si ce n'est pas le cas, abstenez-vous de placer la batterie directement dans une boîte de recyclage de batteries. Contactez plutôt une entreprise professionnelle de recyclage de batteries pour un traitement approprié.

Application

Vous pouvez connecter ce produit via l'application pour consulter des informations, contrôler l'appareil et personnaliser les paramètres.

[Scannez le code QR pour télécharger notre application de contrôle intelligent.](#)

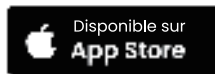

Liste des produits

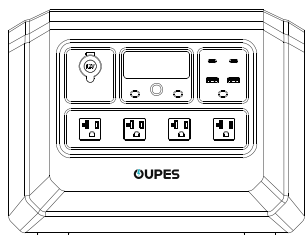

Station d'alimentation

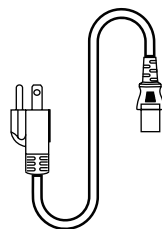

Câble de recharge CA

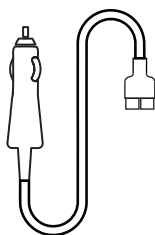

Câble allume-cigare vers Anderson

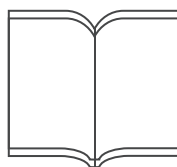

Manuel d'utilisation

Description du produit

Spécifications

Sortie CA

Sortie CA	100 V~120 V 50 Hz / 60 Hz 2 000 W max. (crête : 4 500 W)
Mode dérivation	2 000 W (EPS : ≤ 20 ms)

Sortie CC

Sortie allume-cigare Output	12 V 10 A 120 W
Sortie USB-A	5 V 3 A ; 9 V 2 A ; 12 V 1,5 A 18 W par port
Sortie USB-C	5 V 3 A ; 9 V 3 A ; 12 V 3 A ; 15 V 3 A ; 20 V 5 A ; 28 V 5 A 140 W par port

Entrée CA

Entrée CA	90 V~140 V 50 Hz / 60 Hz 12 A max. 1 400 W max.
-----------	---

Entrée CC

Entrée solaire	12 V~78 V MPPT : 18 V~75 V 14 A max. 800 W max.
Entrée de l'allume-cigare	12 V~15 V 8 A max.

Informations générales

Capacité de la batterie	1 024 Wh (51,2 V/20 Ah)
Type de batterie	LiFePO4
Température de fonctionnement	32 °F~104 °F (0 °C~40 °C)
Température de stockage	-4 °F~140 °F (-20 °C~60 °C)
Dimension	Environ 15,1*9,1*11,6 pouces (384*232*295 mm)
Poids net	Environ 26,75 kg (12,05 lb)

Description du produit

Aperçu

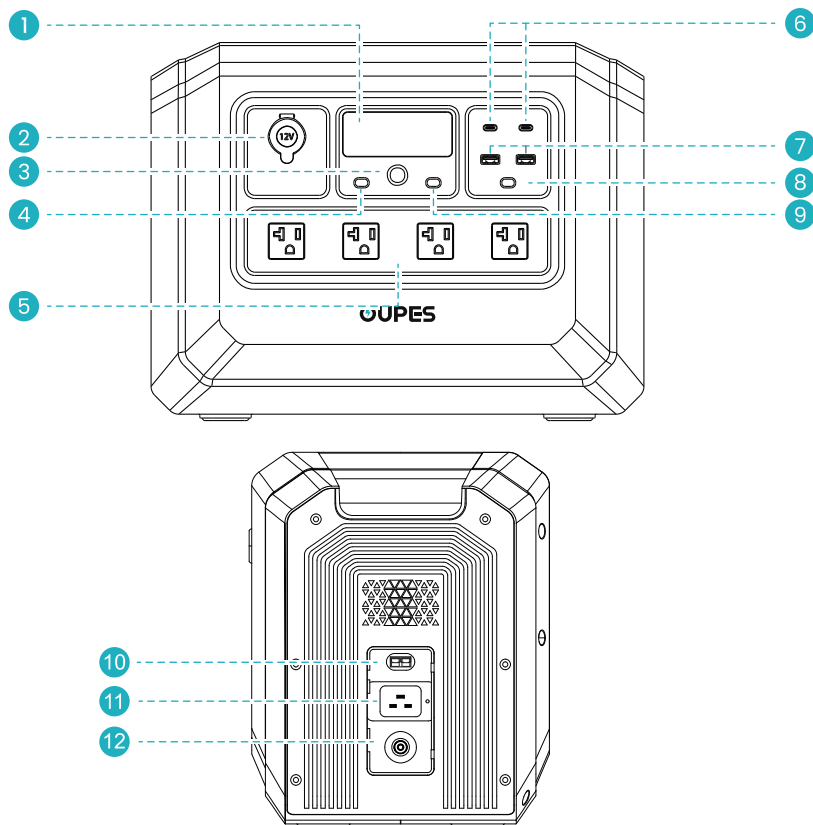

- | | |
|-------------------------------------|--|
| 1. Écran LCD | 7. Port de sortie USB-A |
| 2. Port de sortie allume-cigare | 8. Bouton d'alimentation de sortie CC |
| 3. Bouton d'alimentation principale | 9. Bouton d'alimentation de sortie CA |
| 4. Bouton IOT | 10. Port d'entrée solaire/voiture |
| 5. Prise de sortie CA | 11. Port d'entrée CA |
| 6. Port de sortie USB-C | 12. Protection contre les surcharges d'entrée CA |

Description du produit

Écran LCD

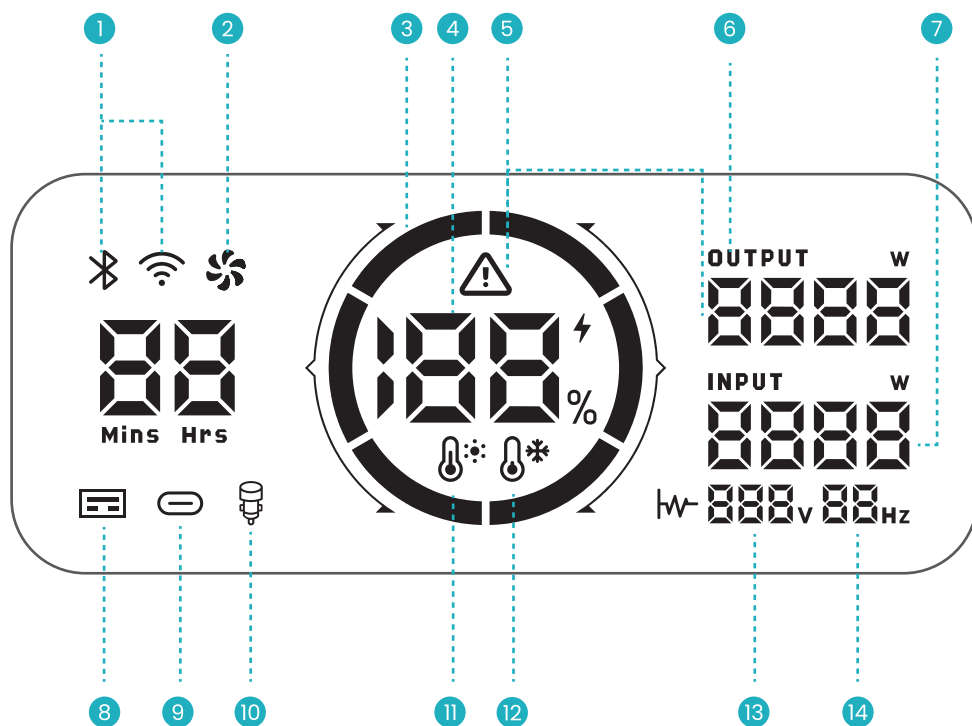

1. Bluetooth et Wi-Fi
2. Ventilateur de refroidissement
3. Cercle de capacité de la batterie
4. Pourcentage de capacité de la batterie
5. Code d'erreur
6. Puissance de sortie
7. Puissance d'entrée
8. Sortie USB-A
9. Sortie USB-C
10. Sortie allume-cigare
11. Indicateur de température élevée
12. Indicateur de basse température
13. Tension de sortie CA
14. Fréquence de sortie CA

Lorsque la station d'alimentation recharge et décharge simultanément, elle affiche le temps de charge restant si la puissance d'entrée dépasse la puissance de sortie ; sinon, elle affiche un nombre fixe « 99 ».

Instructions d'utilisation

Allumer/Éteindre

Appuyez et maintenez le bouton d'alimentation principale enfoncé pendant 3 secondes pour allumer ou éteindre l'alimentation principale.

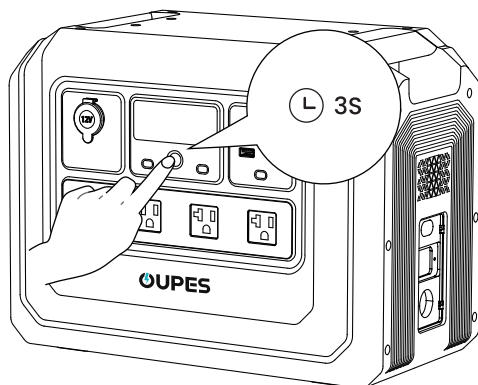

Commutation de fréquence

- 1 Coupez l'alimentation de sortie CA et CC.
- 2 Appuyez simultanément et maintenez enfoncés le bouton d'alimentation de sortie CC côté USB et le bouton d'alimentation principale pendant 3 à 5 secondes, jusqu'à ce que le symbole de fréquence clignote à l'écran.
- 3 Appuyez sur le bouton d'alimentation de sortie CA pour choisir la fréquence « 50 » ou « 60 ».
- 4 Appuyez longuement sur l'alimentation principale pour confirmer, puis l'abréviation « SUC » clignotera, indiquant un réglage réussi.
- 5 Appuyez longuement sur le bouton d'alimentation principale pour quitter le mode de réglage.

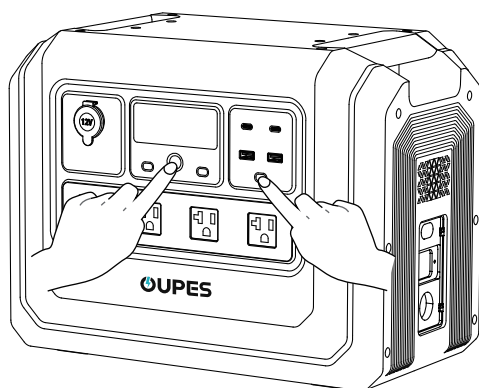

Instructions d'utilisation

Fonction EPS

- 1 La fonction EPS est activée par défaut.
- 2 La puissance totale d'entrée et de sortie doit être inférieure à 2 000 W.
- 3 Veuillez ne pas connecter la station d'alimentation à un équipement nécessitant une alimentation ininterrompue de 0 ms. Veuillez tester et vous assurer que l'appareil est compatible avec la fonction EPS.

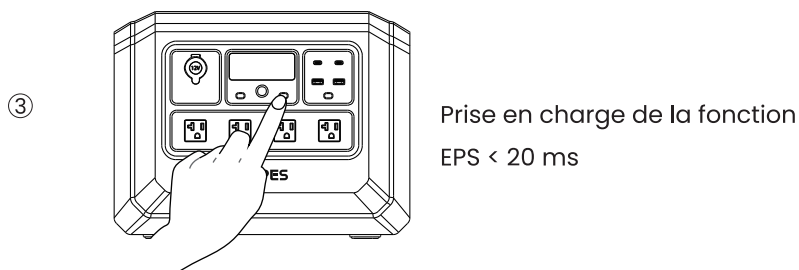
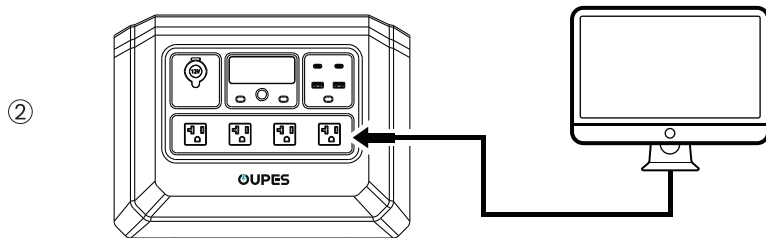
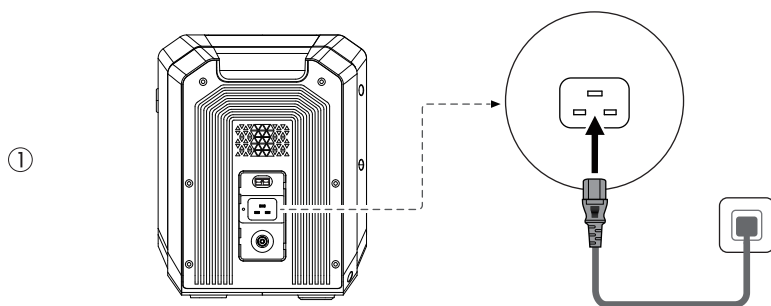

Alimentez vos charges

Alimentation CA

Déconnectez vos charges et appuyez sur le bouton d'alimentation de sortie CA pour couper la sortie CA après utilisation.

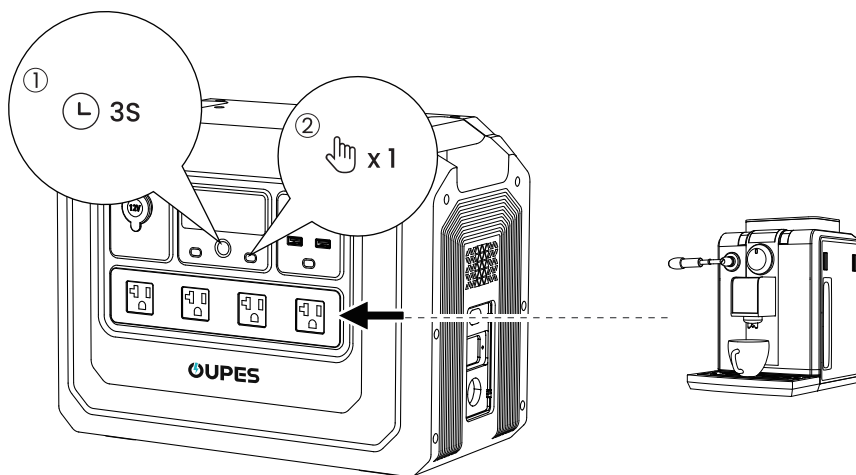

Alimentation CC

Débranchez vos charges et appuyez sur le bouton d'alimentation de sortie CC correspondant pour désactiver la sortie CC après utilisation.

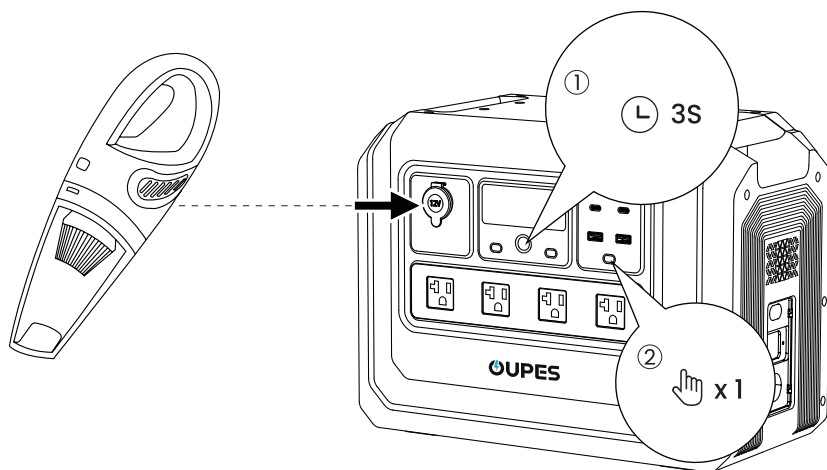

Méthodes de recharge

Recharge CA

- 1 Une charge lente est recommandée. Une charge rapide n'est recommandée que si nécessaire.
- 2 Protection contre les surintensités d'entrée CA : Si le protecteur se déclenche, veuillez déconnecter toutes les connexions et vous assurer que le courant d'entrée CA est inférieur à 25 A. Appuyez ensuite sur le bouton de protection pour reprendre la charge.

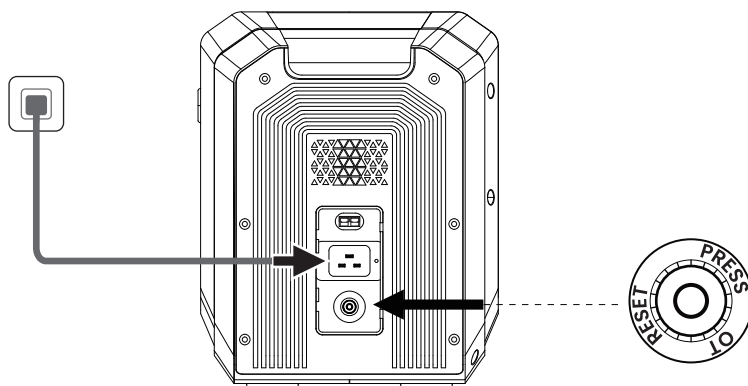

Méthodes de recharge

Recharge solaire

Veillez vous assurer que la tension en circuit ouvert du panneau solaire est inférieure à 78 V.

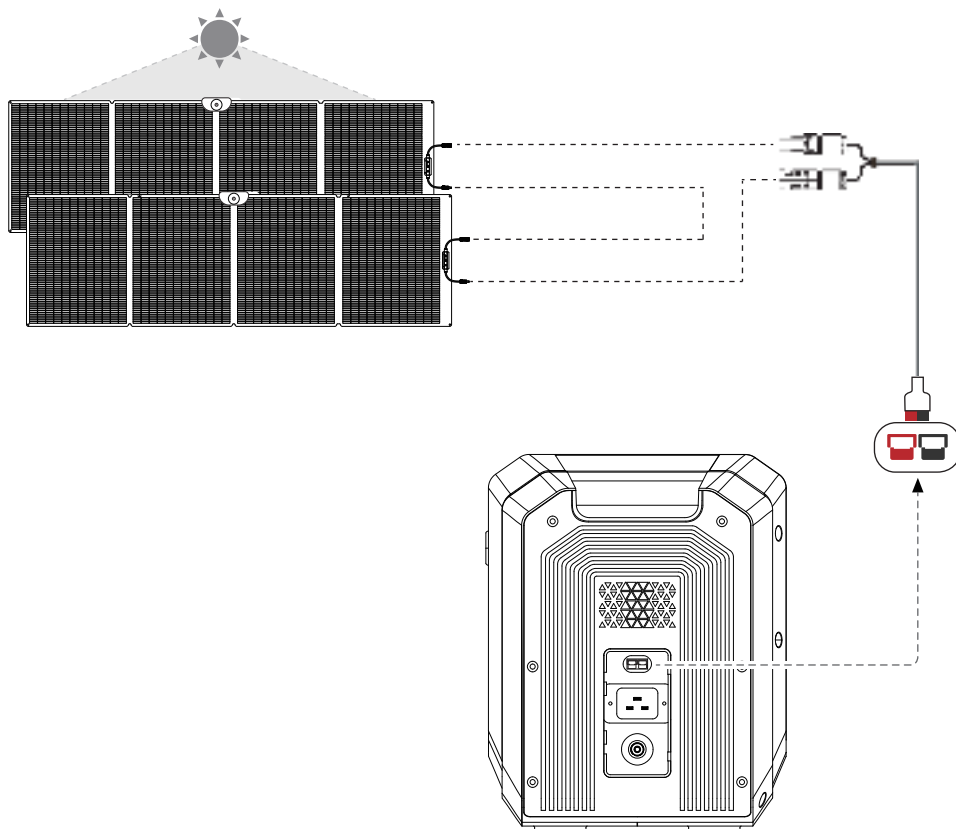

Les câbles adaptateurs ne sont pas inclus et doivent être achetés séparément.

Méthodes de recharge







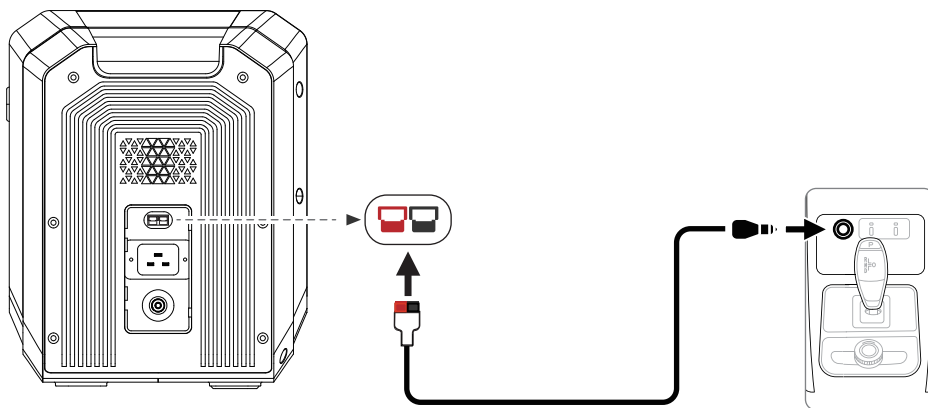











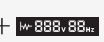

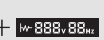













Recharge de l'allume-cigare

Démarrez d'abord la voiture, puis connectez le câble et l'allume-cigare.









Assurez-vous que la connexion est bonne.



Code d'erreur et dépannage

Code d'erreur	État	Cause	Solution
E000	 +  +  clignotant, pas de sortie	Court-circuit de la sortie CA.	Appuyez sur le bouton d'alimentation de sortie CA pour la restauration.
E001	 +  +  clignotant, pas de sortie	Surcharge de la sortie CA.	Appuyez sur le bouton d'alimentation de sortie CA pour la restauration.
E002	 +  +  clignotant, pas de sortie	La tension de la batterie de l'entrée de l'onduleur est faible.	Rechargez l'appareil à temps et redémarrez le bouton de fonction correspondant pour la restauration.
E003	 +  +  clignotant, pas de sortie	Surtension et sous-tension de la sortie CA.	Appuyez sur le bouton d'alimentation de sortie CA pour la restauration.
E004	 +  clignotant, pas de sortie	Fréquence d'entrée CA anormale.	Restaure automatiquement une fois la fréquence revenue à la normale.
E005	 +  +  clignotant, pas de sortie	Tension de bus haute et basse.	Appuyez sur le bouton d'alimentation de sortie CA pour la restauration.
E006	 +  +  +  clignotant, pas de sortie	Surchauffe de l'onduleur.	Coupez l'alimentation de sortie et mettez l'appareil au repos pour la restauration.
E010	 +  +  clignotant, pas de sortie	Surcharge ou court-circuit du port de sortie allume-cigare.	Appuyez sur le bouton d'alimentation de sortie CC pour la restauration.
E011	 +  +  clignotant, pas de sortie	Surcharge ou court-circuit du port USB-A.	Appuyez sur le bouton d'alimentation de sortie CC pour la restauration.
E012	 +  +  clignotant, pas de sortie	Surcharge du port USB-C.	Appuyez sur le bouton de sortie CC pour la restauration.
E017	 +  clignotant, pas de sortie	Anomalie paranoia du matériel.	Appuyez sur le bouton d'alimentation de sortie CA pour la restauration.
E020	 +  clignotant	Échec de la communication avec le BMS.	Contactez l'équipe du service après-vente pour obtenir de l'aide.
E021	 +  clignotant	Faible tension d'une cellule de batterie unique.	Chargez l'appareil jusqu'à ce que la tension revienne à la normale.

Code d'erreur et dépannage

Code d'erreur	État	Cause	Solution
E022	 clignotant, pas de sortie	Faible tension d'une cellule de batterie unique.	Chargez l'appareil jusqu'à ce que la tension revienne à la normale.
E023	 clignotant	Tension totale de la batterie trop élevée.	Arrêtez de charger et commencez à décharger jusqu'à ce que la tension de la batterie revienne à la normale.
E024	 clignotant, pas de sortie	Tension totale de la batterie trop faible.	Chargez l'appareil jusqu'à ce que la tension revienne à la normale.
E025	 clignotant, pas de sortie	Température élevée de la batterie.	L'appareil revient automatiquement à la normale lorsque la température redevient normale.
E026	 clignotant, pas de sortie	Basse température de la batterie.	L'appareil revient automatiquement à la normale lorsque la température redevient normale.
E027	 clignotant, pas de sortie CA. La sortie CC est normale.	Surcharge du système, la sortie CA est supérieure à 2 100 VA ou la sortie CA et CC totale est supérieure à 2 100 W.	Réduisez les charges CA et appuyez sur le bouton d'alimentation CA pour la restauration.
E028	 clignotant, pas d'entrée	Surchauffe de la charge.	Rechargez l'appareil une fois que la température est revenue à la normale.
E029	 clignotant, pas d'entrée	Surchauffe du MOSFET.	L'appareil revient automatiquement à la normale lorsque la température redevient normale.

Si le problème persiste, contactez le support.

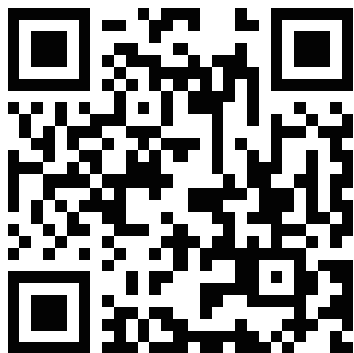

Scannez le code QR pour accéder à la FAQ.

Certification et conformité

Avertissement de la FCC

Cet appareil est conforme à la partie 15 des règlements de la FCC. Le fonctionnement est soumis aux deux conditions suivantes : (1) Cet appareil ne doit pas causer d'interférences nuisibles, et (2) cet appareil doit accepter toute interférence reçue, y compris celles pouvant provoquer un fonctionnement indésirable. Toute modification ou changement non expressément approuvé par la partie responsable de la conformité pourrait annuler le droit de l'utilisateur à utiliser l'équipement.

Avertissement de la FCC

Attention :

Cet équipement a été testé et déclaré conforme aux limites d'un appareil numérique de classe B, conformément à la partie 15 des règles de la FCC. Ces limites sont conçues pour offrir une protection raisonnable contre les interférences nuisibles dans une installation résidentielle. Cet équipement génère, utilise et peut émettre de l'énergie de fréquence radio et, s'il n'est pas installé et utilisé conformément aux instructions, peut causer des interférences nuisibles aux communications radio. Cependant, il n'y a aucune garantie que des interférences ne se produiront pas lors d'une installation particulière. Si cet équipement provoque des interférences nuisibles à la réception radio ou télévisuelle, ce qui peut être déterminé en éteignant et en rallumant l'équipement, l'utilisateur est encouragé à essayer de corriger les interférences en prenant une ou plusieurs des mesures suivantes :

- (1) Réorienter ou déplacer l'antenne de réception.
- (2) Augmenter la distance entre l'équipement et le récepteur.
- (3) Brancher l'appareil sur une prise de courant située sur un circuit différent de celui sur lequel le récepteur est branché.
- (4) Pour toute aide, vous pouvez contacter le revendeur ou un technicien radio/TV expérimenté.

Cet équipement est conforme aux limites d'exposition aux rayonnements de la FCC établies pour un environnement non contrôlé.

Cet équipement doit être installé et utilisé avec une distance minimale de 20 cm entre le radiateur et votre corps.

Tabla de Contenido en Español

Descargo de Responsabilidades	36-37
Aplicación y Lista de Productos	38
Descripción del Producto	39-41
Especificaciones	39
Resumen	40
Pantalla LCD	41
Instrucciones de Uso	42-43
Encendido/Apagado	42
Cambio de Frecuencia	42
Función EPS	43
Alimente sus cargas	44
Alimentación CA	44
Alimentación CC	44
Métodos de Recarga	45-47
Carga CA	45
Carga Solar	46
Cargador de Encendedor de Cigarrillos	47
Código de Error y Solución de Problemas	48-49
Preguntas frecuentes	50
Certificación y Cumplimiento	50-51

Descargo de Responsabilidades

Antes de usar este producto, consulte cuidadosamente este manual del usuario para asegurarse de que comprende completamente el producto y puede usarlo correctamente. Después de leer este manual del usuario, consulte mantener protocolo en un lugar seguro para futuras referencias. El uso incorrecto de este producto puede causar lesiones graves a usted u otras personas, o provocar daños al producto y pérdida de propiedad. Al usar este producto, se considera que ha comprendido, reconocido y aceptado todos los términos matemáticos y contenidos de documento. La Compañía no será responsable de ningún daño causado por el incumplimiento del usuario de utilizar este producto de acuerdo con este manual del usuario.

De acuerdo con las leyes y regulaciones, la empresa se reserva el derecho de la versión final interpretación de este documento y todos los documentos relacionados con este producto. Este documento está sujeto a cambios, actualizaciones, revisiones o terminación sin previo aviso. Por favor visite nuestro sitio web para obtener la información más reciente del producto.

● La empresa no será responsable de ningún daño causado por fuerza mayor (por ejemplo, incendio, tifón, inundación, terremoto) o por el uso en otras circunstancias anormales por parte del cliente.

Transporte

1. No someta este producto a impactos severos, vibraciones o caídas.
2. No lleve este producto a un avión.

Entorno

3. Mantenga el producto alejado de fuentes de agua, fuentes de calor, objetos metálicos, sustancias químicas y entornos con polvo.
4. Coloque el producto sobre una superficie estable y plana.
5. Almacene el producto en un lugar seco y bien ventilado.
6. Siga los requisitos de temperatura ambiental especificados en el manual del usuario.
7. No utilice el producto en condiciones ambientales con electricidad estática fuerte o campos magnéticos.
8. Mantenga el producto fuera del alcance de niños y mascotas.

Operación

9. No dañe, repare, modifique o desarme este producto usted mismo.
10. No utilice componentes o accesorios no oficiales o no homologados.
11. Recuerde encender el producto antes de conectar sus dispositivos.
12. Siempre desconecte sus dispositivos antes de apagar el producto.
13. No introduzca dedos o manos en el producto.
14. No inserte cables u otros objetos de metal en el producto para evitar cortocircuitos.
15. No utilice el producto para alimentar equipos médicos e instrumentos de precisión.
16. No apile objetos pesados sobre el producto.
17. Riesgo de Descarga Eléctrica: Nunca utilice el producto para alimentar herramientas que corten o accedan a partes o cableados bajo voltaje, o materiales que puedan contener partes o cableados bajo voltaje en su interior, como paredes de edificios, etc.

Emergencia

18. Si el producto cae al agua o se humedece, deje de usarlo inmediatamente y coloque el producto en una ubicación segura, impermeable y bien ventilada, luego contacte con el servicio al cliente para obtener más apoyo.
19. Si el producto echa humo o se incendia, se recomienda usar los extintores.
20. Si el producto se vuelca y sufre daños graves, use guantes aislantes para apagarlo y luego colóquelo en un área abierta lejos de materiales inflamables y personas, y elimínelo conforme a las leyes y regulaciones locales.

Reciclaje y Eliminación

21. El producto con daños graves, mal funcionamiento o batería agotada debe eliminarse o reciclarse según corresponda.
22. El producto contiene baterías. Por favor, elimine el producto siguiendo las leyes y regulaciones locales para la eliminación y reciclaje de baterías. No lo deseche con los residuos domésticos para evitar la contaminación ambiental y riesgos de seguridad.
23. Si es posible, asegúrese de que la batería esté completamente descargada (al 0% de capacidad) antes de desechar el producto. Si no es así, evite colocar la batería directamente en un contenedor de reciclaje de baterías.
En su lugar, contacte a una empresa profesional de reciclaje de baterías para un manejo adecuado.

Aplicación

Puede conectar este producto vía la aplicación para ver información, controlar el dispositivo y personalizar la configuración.

[Escanee el código QR para descargar nuestra aplicación Smart Control.](#)



Lista de Productos

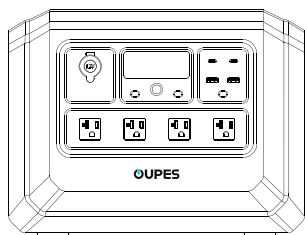

Estación de Energía

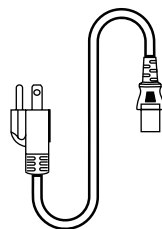

Cable de Carga CA

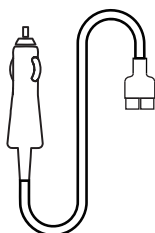

Cable de Encendedor de Cigarrillos a Anderson

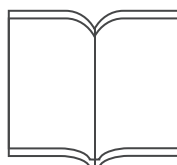

Manual del Usuario

Descripción del Producto

Especificaciones

Salida CA

Salida CA	100 V~120 V, 50 Hz/60 Hz 2000 W Máx (Sobrevoltaje: 4500 W)
Modo de Derivación	2000 W (EPS: \leq 20 ms)

Salida CC

Salida del Encendedor de Cigarrillos	12 V 10 A 120 W
Salida USB-A	5 V 3 A; 9 V 2 A; 12 V 1,5 A 18 W Por Puerto
Salida USB-C	5 V, 3 A; 9 V, 3 A; 12 V, 3 A; 15 V, 3 A; 20 V, 5 A; 28 V, 5 A 140 W Por Puerto

Entrada CA

Entrada CA	90 V~140 V 50 Hz/60 Hz 12 A Máx 1400 W Máx
------------	--

Entrada CC

Entrada Solar	12 V ~ 78 V MPPT: 18 V~75 V 14 A Máx 800 W Máx
Entrada del Encendedor de Cigarrillos	12 V ~ 15 V 8 A Máx

Información General

Capacidad de la Batería	1024 Wh (51,2 V/20 Ah)
Tipo de batería	LiFePO4
Temperatura de Funcionamiento	32 °F~104 °F (0 °C~40 °C)
Temperatura de Almacenamiento	-4 °F~140 °F (-20 °C~60 °C)
Dimensiones	Aprox. 15,1*9,1*11,6 pulgadas (384*232*295 mm)
Peso Neto	Aprox. 26,75 lb (12,05 kg)

Descripción del Producto

Resumen

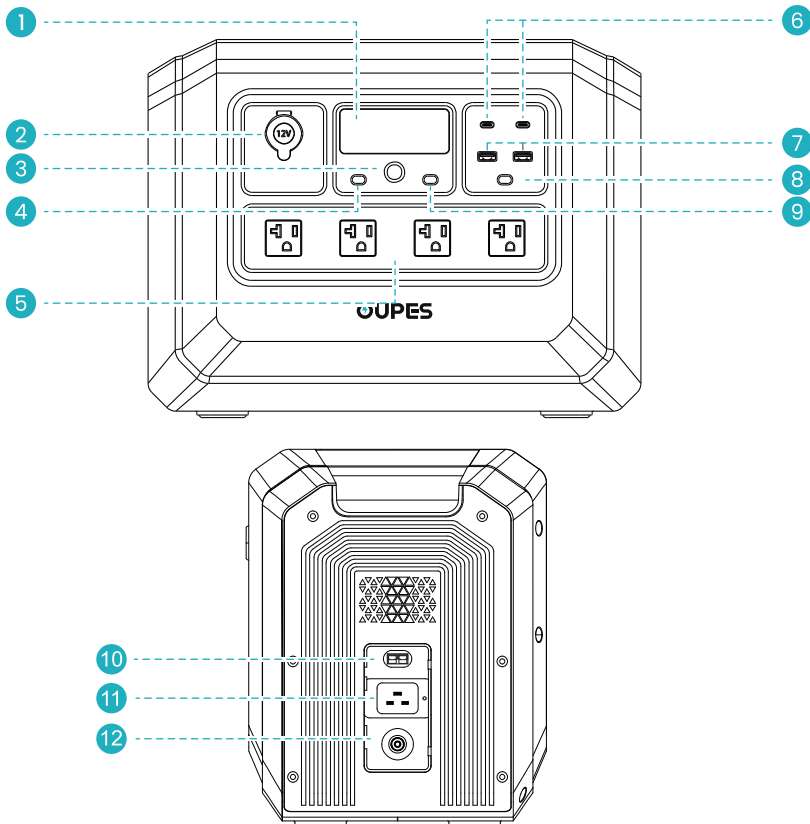

- | | |
|---|--|
| 1. Pantalla LCD | 7. PPuerto de Salida USB-A |
| 2. Puerto de Salida del Encendedor de Cigarrillos | 8. Botón de Alimentación de Salida CC |
| 3. Botón de Alimentación Principal | 9. Botón de Alimentación de Salida CA |
| 4. Botón IOT | 10. PPuerto de Entrada Solar/Coche |
| 5. Toma de Salida CA | 11. Puerto de Entrada CA |
| 6. Puerto de Salida USB-C | 12. Protección contra Sobrecarga de Entrada CA |

Descripción del Producto

Pantalla LCD

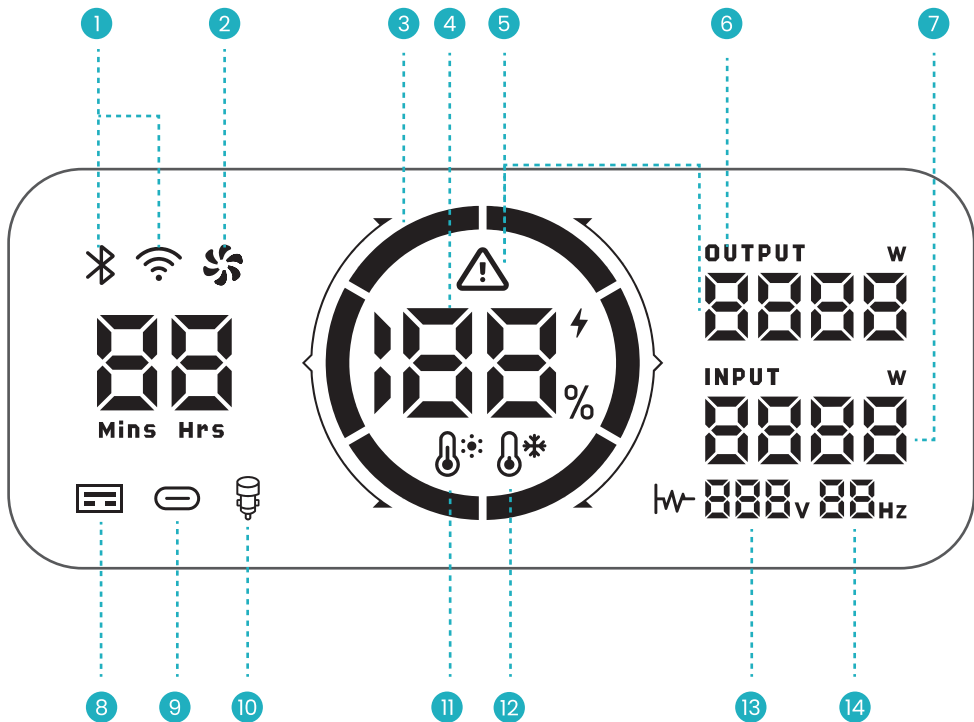

- | | |
|--|--|
| 1. Bluetooth y WiFi | 8. Salida USB-A |
| 2. Ventilador de Enfriamiento | 9. Salida USB-C |
| 3. Ciclo de Capacidad de la Batería | 10. Salida del Encendedor de Cigarrillos |
| 4. Porcentaje de Capacidad de la Batería | 11. Indicador de Alta Temperatura |
| 5. Código de Error | 12. Indicador de Baja Temperatura |
| 6. Potencia de Salida | 13. Voltaje de Salida CA |
| 7. Potencia de Entrada | 14. Frecuencia de Salida CA |

Cuando la estación de energía está cargando y descargando simultáneamente, mostrará el tiempo de carga restante si la potencia de entrada supera la potencia de salida; De lo contrario, mostrará un número fijo "99".

Instrucciones de Uso

Encendido/Apagado

Mantenga pulsado el botón de alimentación principal durante 3 segundos para encender o apagar la alimentación principal.



Cambio de Frecuencia

- 1 Apague las fuentes de alimentación de salida de CA y CC.
- 2 Mantenga pulsados simultáneamente el botón de alimentación de salida CC en el lado USB y el botón de alimentación principal durante 3-5 segundos, hasta que el signo de frecuencia parpadee en la pantalla.
- 3 Presione el botón de alimentación de salida CA para seleccionar la frecuencia "50" o "60".
- 4 Mantenga pulsado el botón de alimentación principal para confirmar, luego la abreviatura "SUC" parpadeará, lo que indica una configuración exitosa.
- 5 Presione prolongadamente el botón de alimentación principal para salir del modo de configuración.

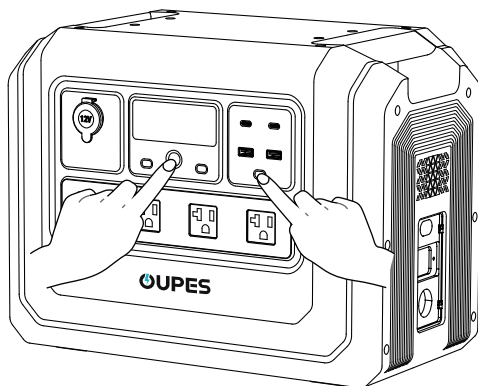

Instrucciones de Uso

Función EPS

- 1 La función EPS está habilitada por defecto.
- 2 La potencia total de entrada y salida debe ser inferior a 2000 W.
- 3 No conecte la estación de energía a equipos que requieran un suministro de energía ininterrumpido de 0 ms. Pruebe y asegúrese de que el dispositivo sea compatible con la función EPS.

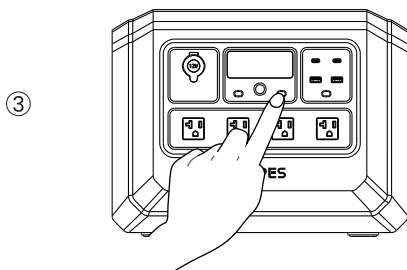
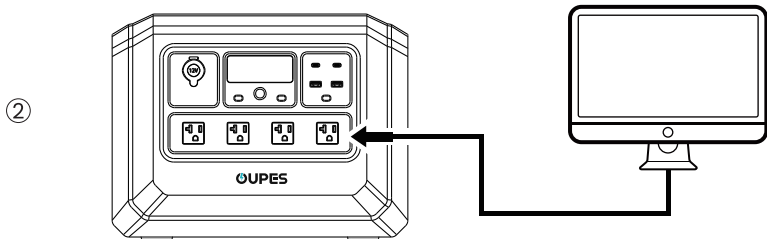
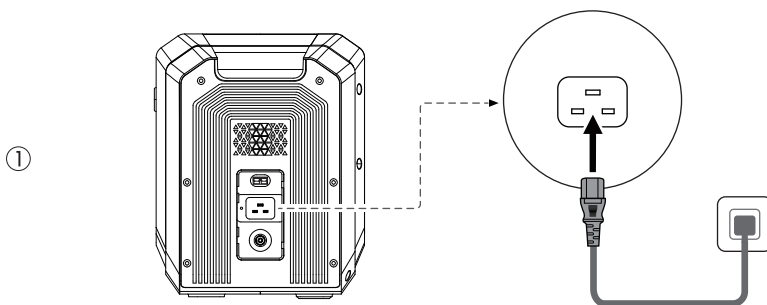

Función EPS compatible < 20 ms

Alimente sus cargas

Alimentación CA

Desconecte sus cargas y pulse el botón de alimentación de salida CA para apagar la fuente de alimentación CA después de usarla.

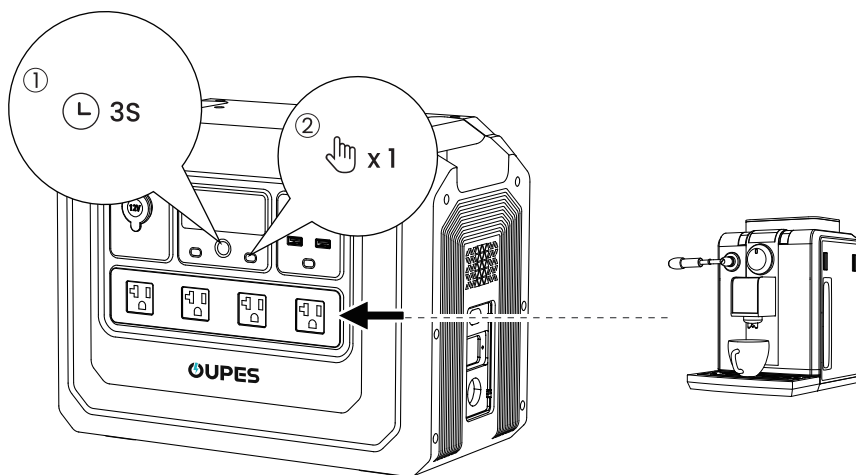

Alimentación CC

Desconecte sus cargas y pulse el botón de alimentación de salida CC correspondiente para apagar la fuente de alimentación CC después de usarla.

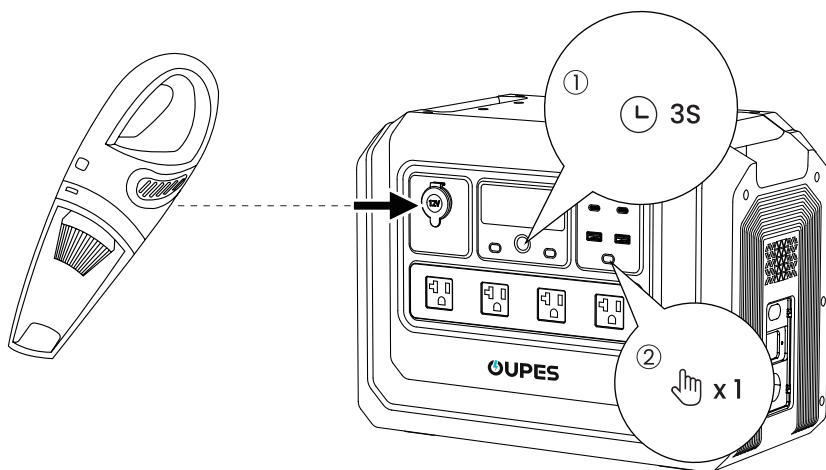

Métodos de Recarg

Carga CA

- 1 Se recomienda la carga lenta. La carga rápida solo se aplica si es necesario.
- 2 Protección contra Sobrecorriente de Entrada CA: Si el protector se dispara, desconecte todas las conexiones y asegúrese de que la corriente de entrada CA sea inferior a 25 A. Luego, presione el botón del protector para reanudar la carga.

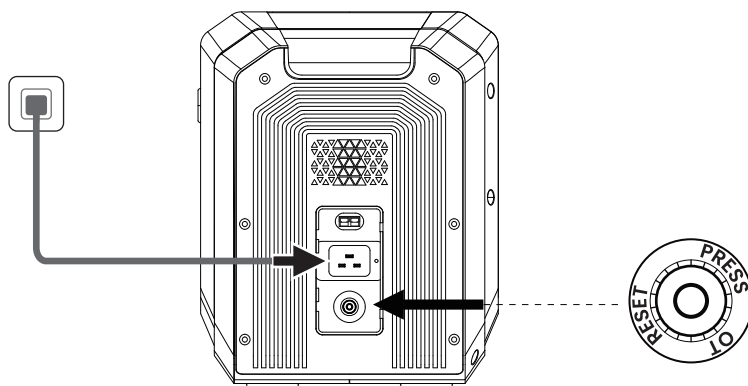

Métodos de Recarga

Carga Solar

Asegúrese de que el voltaje en circuito abierto del panel solar sea inferior a 78 V.

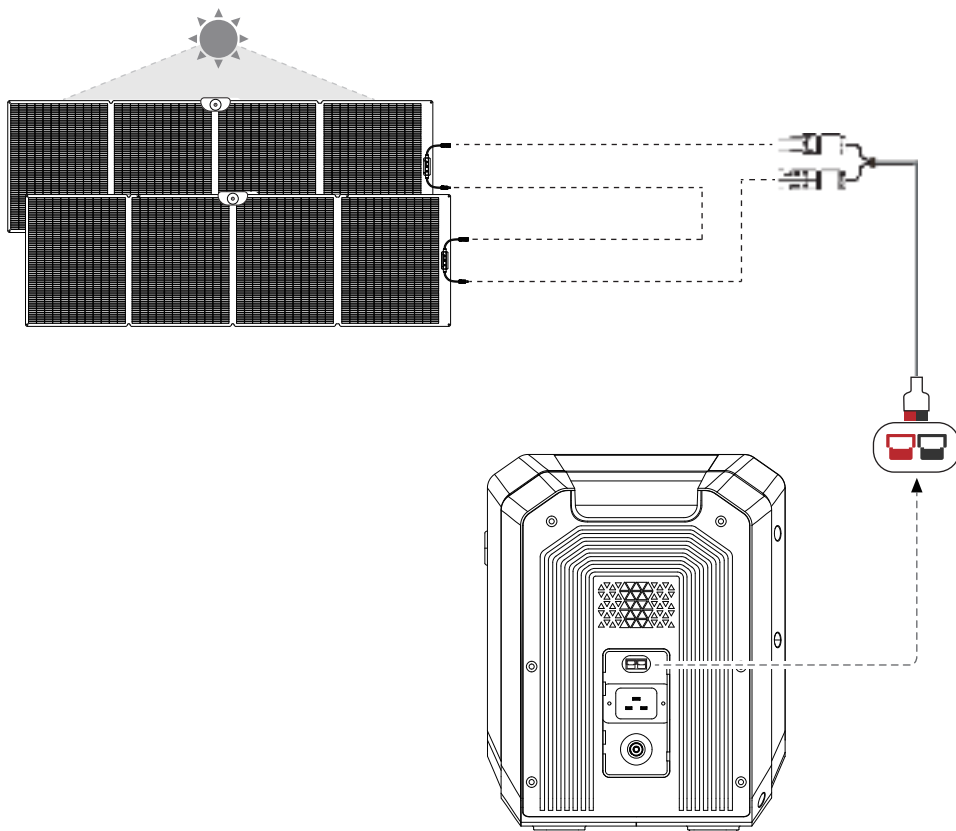

Los cables adaptadores no están incluidos y deben adquirirse por separado.







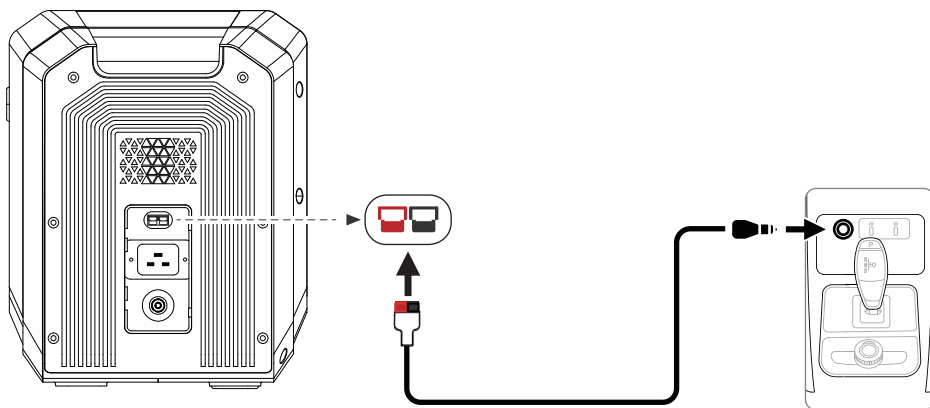











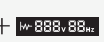







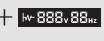

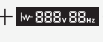





Métodos de Recarga

Cargador de Encendedor de Cigarrillos







Encienda primero el coche, luego conecte el cable y el encendedor de cigarrillos. Asegúrese de que estén bien conectados.



Código de Error y Solución de Problemas

Código de Error	Estado	Causa	Solución
E000	 +  +  parpadeando, sin salida	Cortocircuito de la salida CA.	Presione el botón de alimentación de salida CA para restaurar.
E001	 +  +  parpadeando, sin salida	Sobrecarga de la salida CA.	Presione el botón de alimentación de salida CA para restaurar.
E002	 +  +  parpadeando, sin salida	El voltaje de la batería de entrada del inversor es bajo.	Cargue el dispositivo inmediatamente y reinicie los controles específicas para la restauración.
E003	 +  +  parpadeando, sin salida	Sobrevoltaje y subvoltaje de la salida CA.	Presione el botón de alimentación de salida CA para restaurar.
E004	 +  parpadeando, sin entrada	Frecuencia de entrada CA	Se restaura automáticamente cuando la frecuencia vuelve a la normalidad.
E005	 +  +  parpadeando, sin salida	Alto y bajo voltaje del bus.	Presione el botón de alimentación de salida CA para restaurar.
E006	 +  +  +  parpadeando, sin salida	Temperatura excesiva del Inversor.	Apague la potencia de salida y descanse el dispositivo para restaurar.
E010	 +  +  parpadeando, sin salida	Sobrecarga o cortocircuito del puerto de salida del encendedor de cigarrillos.	Presione el botón de alimentación de salida CC para restaurar.
E011	 +  +  parpadeando, sin salida	Sobrecarga o cortocircuito del puerto USB-A.	Presione el botón de alimentación de salida CC para restaurar.
E012	 +  +  parpadeando, sin salida	Sobrecarga del puerto USB-C.	Presione el botón de salida CC para restaurar.
E017	 +  parpadeando, sin salida	El hardware es anormal.	Presione el botón de alimentación de salida CA para restaurar.
E020	 +  parpadeando	Falla de comunicación BMS.	Contacte con el equipo de servicio postventa para obtener más apoyo.
E021	 +  parpadeando	Bajo voltaje de una celda de la batería.	Cargue el dispositivo hasta que el voltaje vuelva a la normalidad.

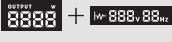
Código de Error y Solución de Problemas

Código de Error	Estado	Causa	Solución
E022	 parpadeando, sin salida	Bajo voltaje de una celda de la batería.	Cargue el dispositivo hasta que el voltaje vuelva a la normalidad.
E023	 parpadeando	Voltaje total de la batería demasiado alto.	Detenga la carga e inicie la descarga hasta que el voltaje de la batería vuelva a la normalidad.
E024	 parpadeando, sin salida	Voltaje total de la batería demasiado bajo.	Cargue el dispositivo hasta que el voltaje vuelva a la normalidad.
E025	 parpadeando, sin salida	Alta temperatura de la batería.	El dispositivo volverá automáticamente a la normalidad cuando la temperatura vuelva a la normalidad.
E026	 parpadeando, sin salida	Baja temperatura de la batería.	El dispositivo volverá automáticamente a la normalidad cuando la temperatura vuelva a la normalidad.
E027	 parpadeando, sin salida CA. La salida CC es normal.	Sobrecarga del sistema, la salida CA supera los 2100 VA o la salida total CA y CC supera los 2100 W.	Reduce las cargas de CA y presione el botón de alimentación CA para restaurar.
E028	 parpadeando, no entrada	Carga con temperatura excesiva.	Cargue el dispositivo tras volver la temperatura a la normalidad.
E029	 parpadeando, no entrada	Sobretemperatura del MOSFET.	El dispositivo volverá automáticamente a la normalidad cuando la temperatura vuelva a la normalidad.

Si persiste el problema, contacte con el apoyo.

Preguntas frecuentes

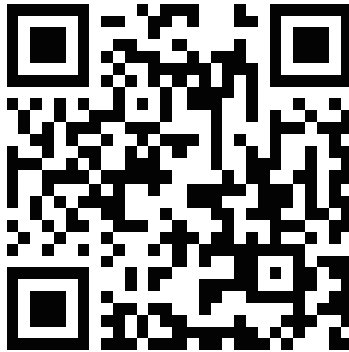

Escanee el código QC para ver las preguntas frecuentes.

Certificación y Cumplimiento

Advertencia de FCC

Este dispositivo cumple con la Parte 15 de las Normas de FCC. La operación debe cumplir con las dos condiciones siguientes: (1) Este dispositivo no puede causar interferencia dañina, y (2) este dispositivo debe aceptar cualquier interferencia recibida, incluida aquella que pueda causar un funcionamiento no deseado. Cualquier cambio o modificación no aprobado expresamente por el parte responsable del cumplimiento podría anular la autoridad del usuario para operar el equipo.

Advertencia de FCC

Aviso:

Este equipo se sometió a pruebas y cumple con los límites para un dispositivo digital de Clase B, de conformidad con la Parte 15 de las Normas de FCC. Estos límites se diseñaron para ofrecer protección razonable contra interferencias perjudiciales en una instalación residencial. El equipo genera, utiliza y puede radiar energía de radiofrecuencia y, si no se instala ni utiliza de conformidad con las instrucciones, podría provocar interferencias perjudiciales a las comunicaciones por radio. Sin embargo, no hay garantía de que no se produzcan interferencias en una instalación en particular. Si este equipo no causa interferencia perjudicial en la recepción de la radio o televisión, lo cual puede determinarse y apagando o encendiendo el equipo, se recomienda al usuario que intente corregir la interferencia tomando una o más de las siguientes medidas:

- (1) Reoriente o reubique la antena receptora.
- (2) Aumente la distancia entre el equipo y el receptor.
- (3) Conecte el equipo a una toma de corriente de un circuito distinto al que está conectado el receptor.
- (4) Consulte al distribuidor o a un técnico de radio / televisión con experiencia para ayuda.

Este equipo cumple con los límites de exposición a radiación de la FCC establecidos para un entorno no controlado.

Este equipo debe instalarse y operarse con una distancia mínima de 20 cm entre el radiador y su cuerpo.

 OUPES

NO POWER OOPS WITH OUPES