



RAZER BOOMSLANG
20TH ANNIVERSARY EDITION

ОСНОВНОЕ РУКОВОДСТВО

СОДЕРЖАНИЕ

1. СОДЕРЖИМОЕ КОМПЛЕКТА	2
2. ЧТО НЕОБХОДИМО	5
3. ПОРА ПОЗАБОТИТЬСЯ О ГАРАНТИИ	5
4. ПОДГОТОВКА К РАБОТЕ	6
5. НАСТРОЙКА RAZER BOOMSLANG 20TH ANNIVERSARY EDITION С ПОМОЩЬЮ RAZER SYNAPSE	9
6. БЕЗОПАСНОСТЬ И ТЕХНИЧЕСКОЕ ОБСЛУЖИВАНИЕ	33
7. ЮРИДИЧЕСКАЯ ИНФОРМАЦИЯ	35

1. СОДЕРЖИМОЕ КОМПЛЕКТА

- Razer Boomslang 20th Anniversary Edition

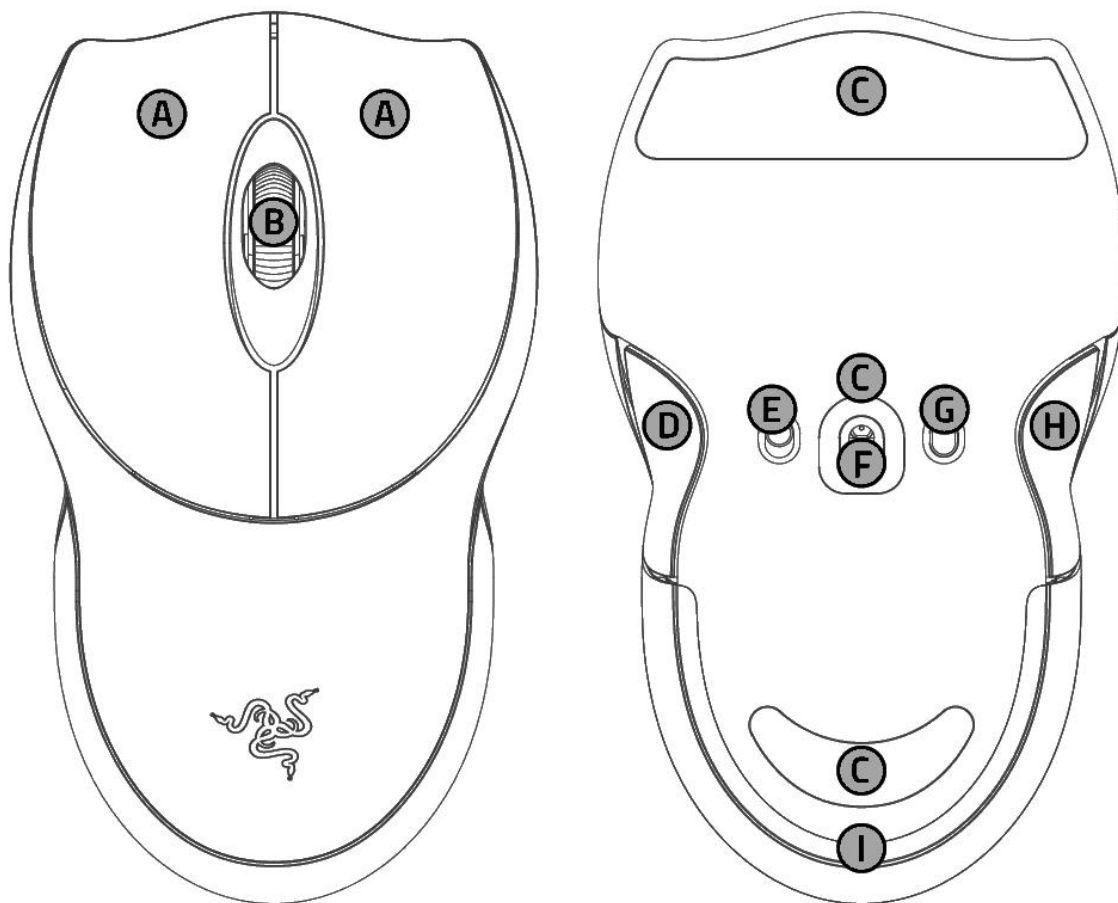

A. Оптические переключатели мыши Razer™ 4-го поколения

- Левая кнопка мыши из полиуретановой кожи
- Правая кнопка мыши из полиуретановой кожи

B. Колесико Прокрутки

C. Ножки мыши из фторополимера

D. Кнопка мыши 5 из полиуретановой кожи

E. Выключатель питания

F. Оптический Сенсор Razer™ Focus Pro C Разрешением 45k 2-Го Поколения

G. Кнопка циклической смены уровня DPI

H. Кнопка мыши 4 из полиуретановой кожи

I. Подсветка основания / индикатор состояния



Значения оптического разрешения (DPI): 400, 800, 1600 (по умолчанию), 3200 и 6400; значения также можно настроить с помощью Razer Synapse. Уровни DPI и частоту опроса можно настроить с помощью Razer Synapse.

- Razer™ Mouse Dock Pro для Razer Boomslang 20th Anniversary Edition

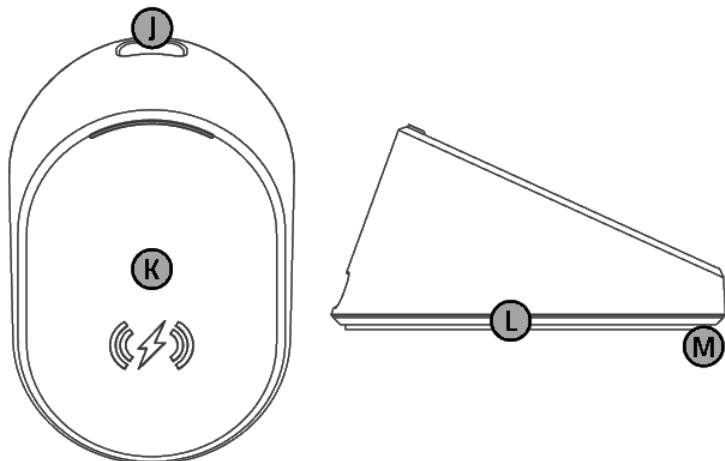

Эта док-станция — не только зарядная станция, но и беспроводной приемник, специально разработанный для работы только с входящей в комплект мышью.

- J. Порт USB Type C
- K. Магнитная беспроводная зарядная поверхность
- L. Подсветка основания / индикатор состояния

- Кабель 1,8 м в оплётке USB Type-A на USB Type-C

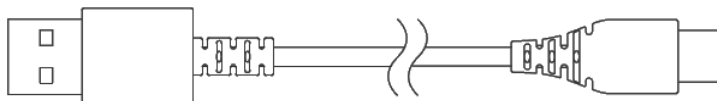

- Важная информация о продукте

2. ЧТО НЕОБХОДИМО

ТРЕБОВАНИЯ ПРОДУКТА

Подключение через порт USB Type A

ТРЕБОВАНИЯ RAZER SYNAPSE

- Windows® 11 (или более новая версия)
- Подключение к Интернету для установки ПО

3. ПОРА ПОЗАБОТИТЬСЯ О ГАРАНТИИ

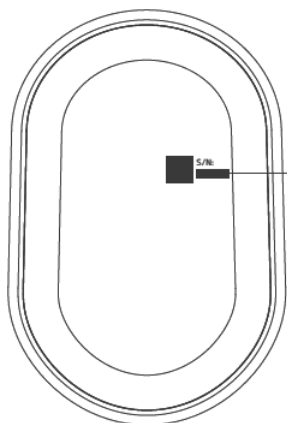

Серийный номер
вашего продукта
можно найти здесь.

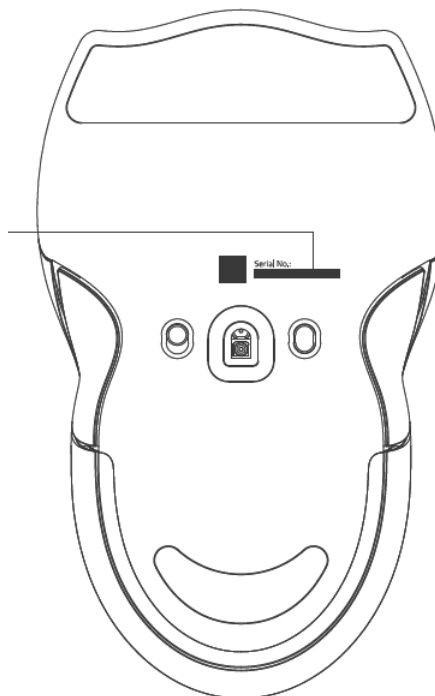

Теперь у вас есть отличное устройство — сделайте его еще лучше!
Зарегистрируйте свою гарантию на сайте razerid.razer.com, чтобы получить
гарантийное покрытие и эксклюзивные преимущества Razer.

i Для подачи претензии по ограниченной гарантии требуется
действительное подтверждение покупки.

4. ПОДГОТОВКА К РАБОТЕ

ЗАРЯДКА МЫШИ

1.

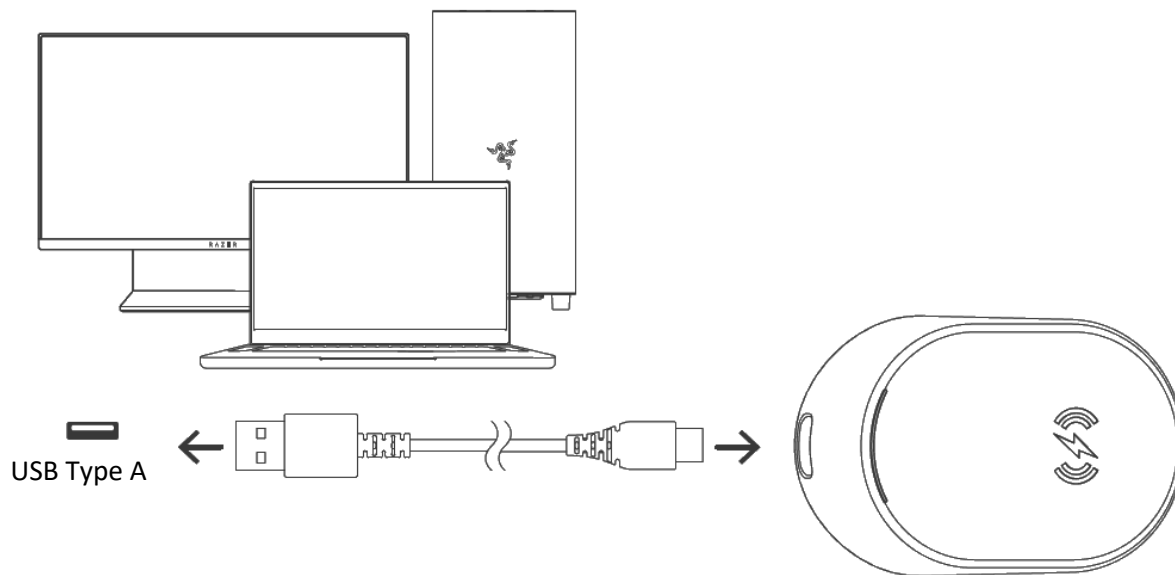

2.

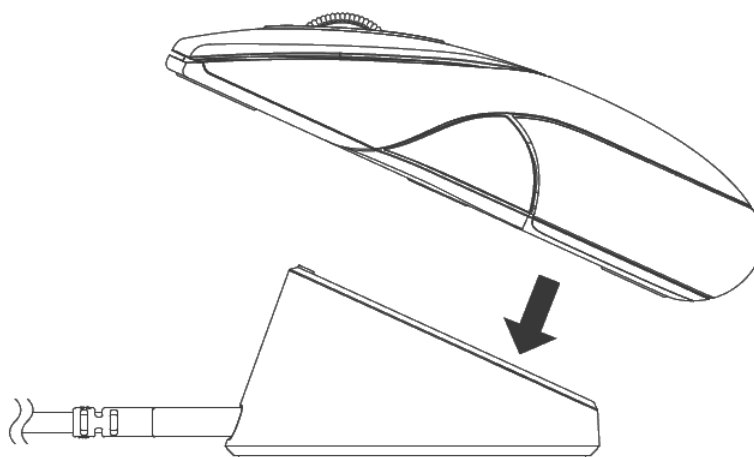

3.

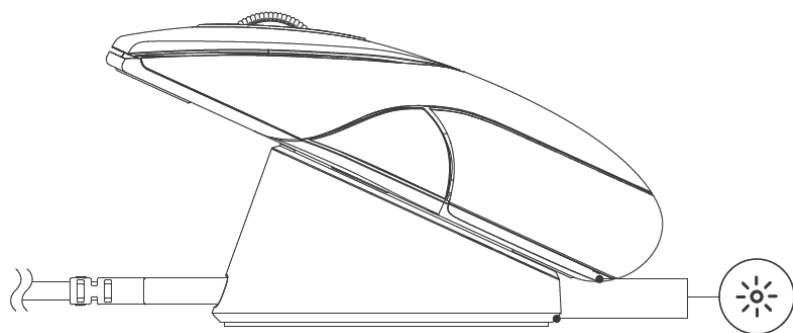

Уровень заряда аккумулятора	Индикаторы состояния
Заряжена	Светится зеленым
Высок	Дыхание желтым
Средний уровень заряда	дыхание, оранжевый цвет
Низк	Дыхание красным

i Для оптимальной работы подключайте Razer Mouse Dock Pro непосредственно к порту USB своего компьютера с помощью прилагаемого кабеля. Зарядка полностью разряженной батареи длится приблизительно 4 часа.

ПРЕДУПРЕЖДЕНИЕ О НИЗКОМ ЗАРЯДЕ БАТАРЕИ

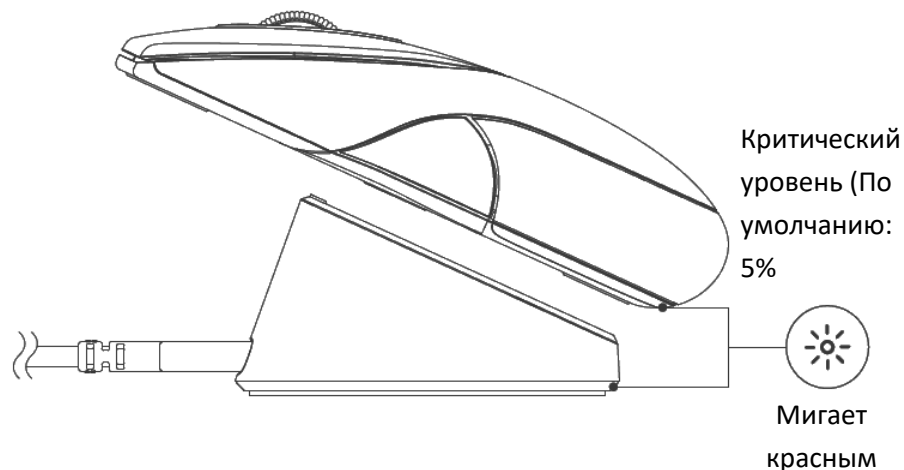

i С помощью Razer Synapse можно настроить процент заряда, при котором будет появляться предупреждение о низком заряде батареи.

ВКЛЮЧЕНИЕ/ВЫКЛЮЧЕНИЕ ПИТАНИЯ

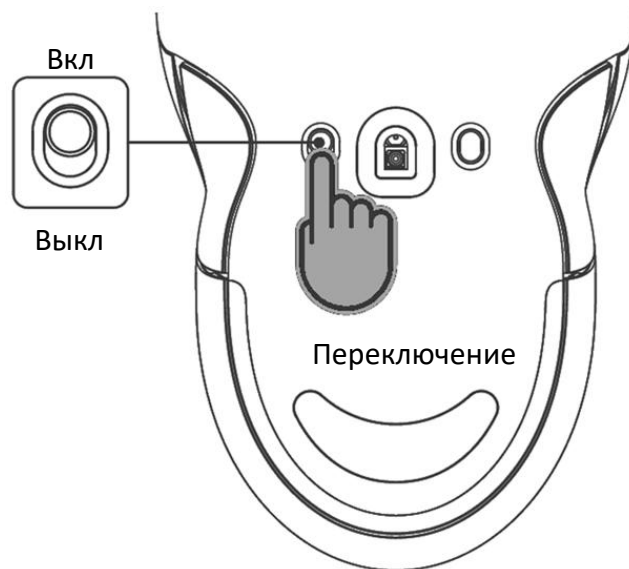

i Установите Razer Synapse по запросу или скачайте установщик с razer.com/synapse.

Узнайте больше о вашей игровой мыши Collector's Edition на сайте support.razer.com

5. НАСТРОЙКА RAZER BOOMSLANG 20TH ANNIVERSARY EDITION C ПОМОЩЬЮ RAZER SYNAPSE

i *Отказ от ответственности. Это руководство содержит обзор нового приложения Razer Synapse и может описывать некоторые функции вашего устройства лишь частично. Для установки, обновления, доступа и сохранения облачных функций новому Razer Synapse требуется подключение к Интернету. Дополнительно рекомендуется зарегистрировать учетную запись Razer ID. Все перечисленные здесь функции могут отличаться в зависимости от текущей версии, подключенных устройств и поддерживаемых надстроек.*

SYNAPSE

Вкладка Synapse открывается по умолчанию при первом запуске приложения Razer Synapse. Для навигации по пользовательскому интерфейсу используйте следующие кнопки:

— Свернуть

При нажатии на эту кнопку приложение будет свернуто на панель задач и продолжит работу в фоновом режиме.

□ Развернуть

Эта кнопка разворачивает окно браузера на весь экран. Чтобы вернуть окну исходный размер, снова нажмите кнопку «Развернуть».

× Закрыть

Эта кнопка закроет все соответствующие вкладки и полностью завершит работу приложения.

< Предыдущая вкладка

Нажав на эту кнопку, вы вернетесь на последнюю посещенную вкладку.

> Следующая вкладка

Нажав на эту кнопку, вы перейдете на следующую страницу, если перед этим вы нажали на кнопку «Предыдущая вкладка».

Обновить вкладку

Эта кнопка перезагружает текущую страницу. Используйте эту функцию, если страница отображается некорректно или вы хотите увидеть новый контент.

Скачать обновление

Если появилась эта кнопка, значит, в приложении произошли изменения. Используйте эту функцию, если страница отображается некорректно или вы хотите увидеть новый контент.

Дополнительно

При нажатии на эту кнопку откроется всплывающее окно, откуда легко можно получить доступ к вкладкам «Устройства», «Модули» и «Другие установленные приложения».

Настройки

При нажатии на эту кнопку откроется вкладка «Настройки», где можно быстро изменить параметры этого приложения.

Профиль

Эта кнопка открывает всплывающее окно для доступа к опциям «Войти», «Обратная связь», «Оцените это приложение», «Добавить устройство Wi-Fi» и «Выход».

Информация

При наведении курсора на эту кнопку появляется дополнительная информация о возможности или функции.

Информационная панель

На вложенной вкладке «Информационная панель» представлена общая информация о приложении Razer Synapse. С помощью этой вкладки можно получить доступ ко всем устройствам, модулям и онлайн-службам Razer.

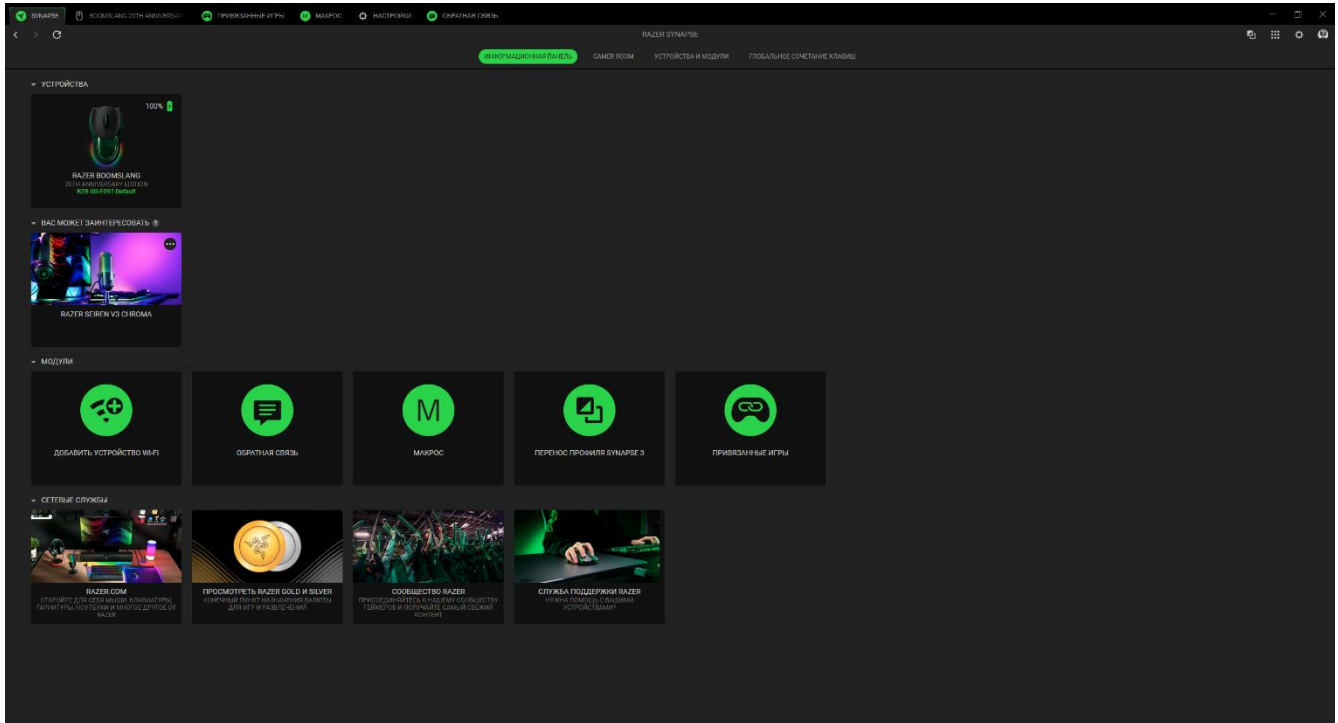

Gamer Room

На вложенной вкладке Gamer Room отображаются все устройства с функцией «Световые решения Razer Aether». Здесь можно просматривать устройства, поддерживающие Gamer Room, и управлять ими.

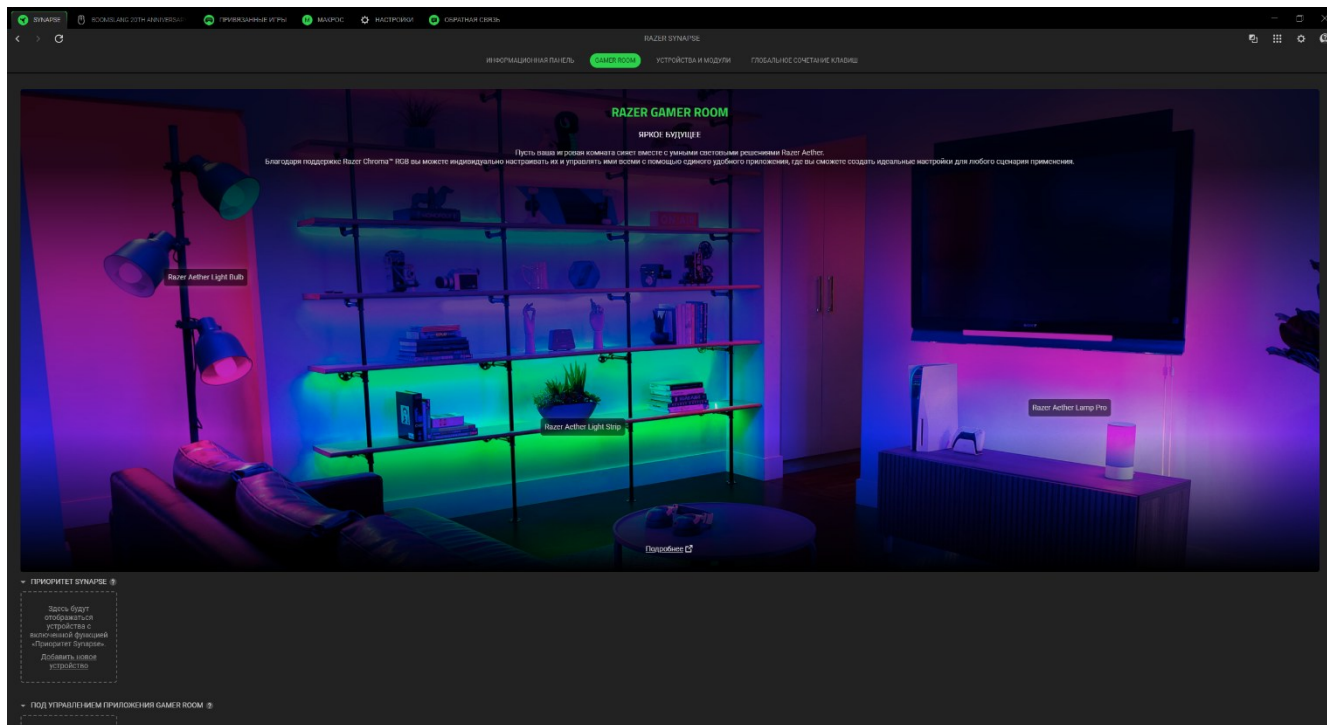

Приоритет Synapse

В этом разделе с помощью Razer Synapse можно выбрать и настроить подсветку устройства и то, как оно будет реагировать на игры с поддержкой Chroma и приложения Chroma Connect.

Под Управлением Приложения Gamer Room

В этом разделе отображаются все поддерживаемые устройства, управляемые удаленно с помощью приложения Gamer Room.

Устройства и модули

На вложенной вкладке «Модули» отображаются все установленные и доступные для установки модули.

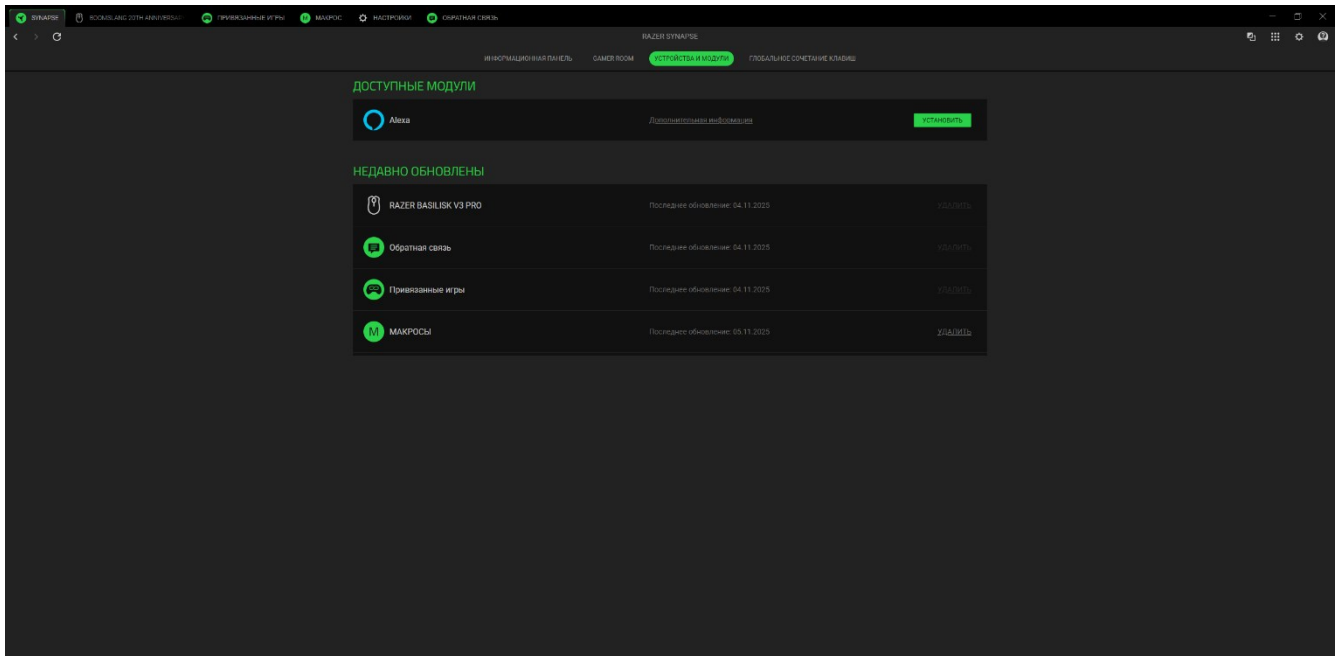

Глобальные сочетания клавиш

На этой вкладке можно привязывать действия или функции Razer Synapse к пользовательским сочетаниям клавиш для любых устройств с поддержкой Razer Synapse, при этом сочетания будут доступны во всех профилях устройств.

! Распознается только ввод с устройств с поддержкой Razer Synapse.

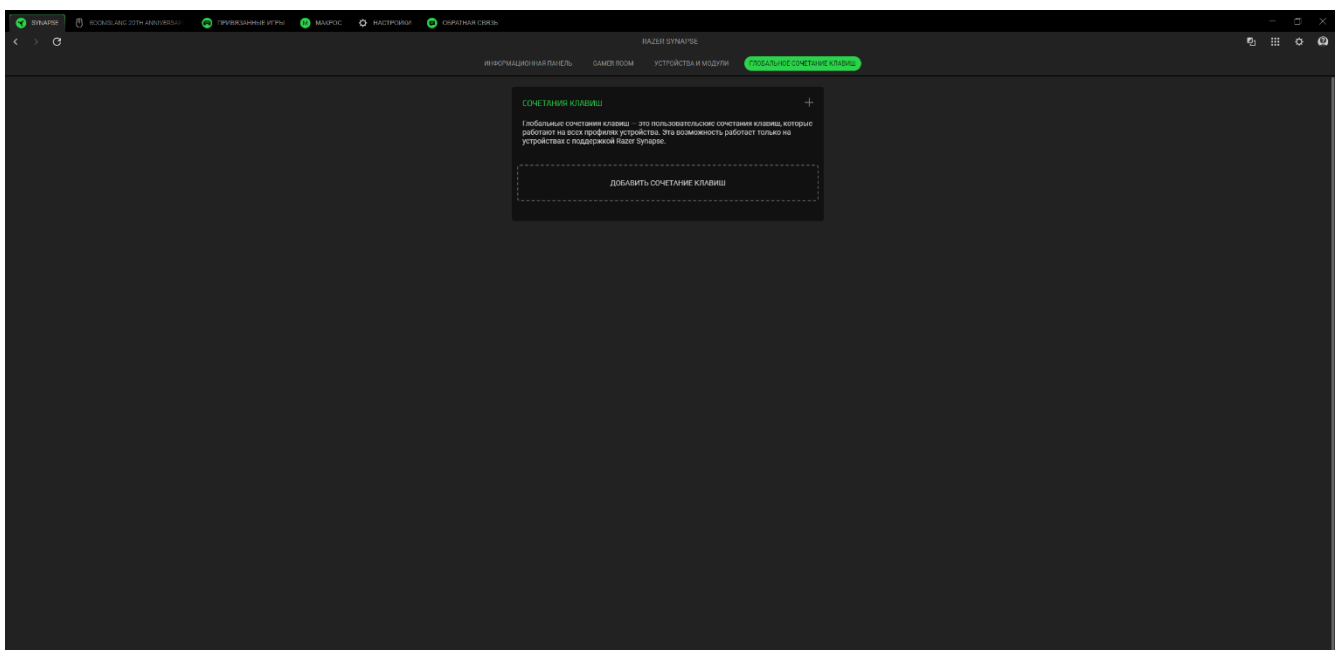

RAZER BOOMSLANG 20TH ANNIVERSARY EDITION

Вкладка «Razer Boomslang 20th Anniversary Edition» является основной вкладкой вашей мыши Razer. Здесь можно изменить настройки устройства, такие как назначение кнопок, сохраненные профили, чувствительность DPI, частоту опроса и подсветку. Все изменения, внесенные на этой вкладке, будут сохраняться в вашей локальной системе и облачном хранилище. Используйте следующие кнопки для доступа к параметрам профиля:

▾ Выпадающий список профилей

При нажатии на этот выпадающий список отображаются все профили для данного устройства, что позволяет быстро менять профили.

☰ Прочее

При нажатии на эту кнопку откроется всплывающее окно с параметрами вашего текущего профиля.

Настройка

Вложенная вкладка «Настроить» позволяет менять назначения кнопок мыши.

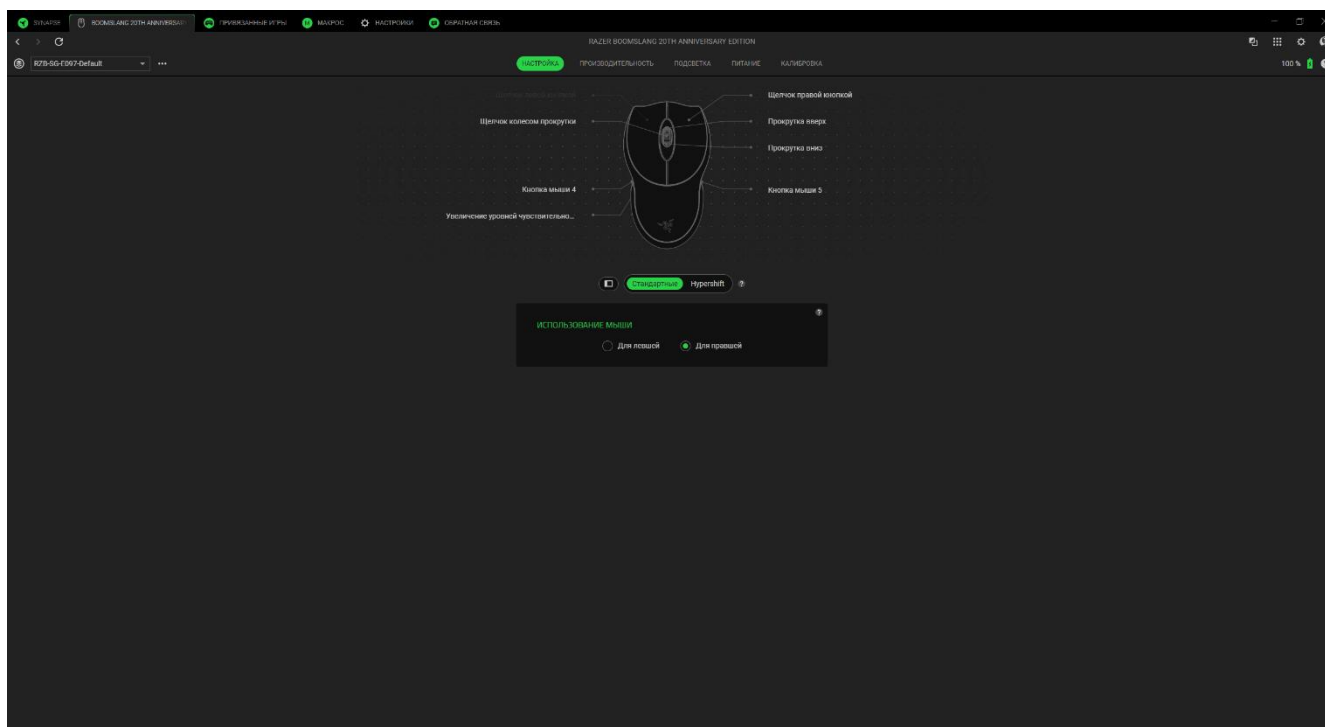

Кроме того, можно перейти к определенному назначению, выбрав его на вкладке «Настройка».

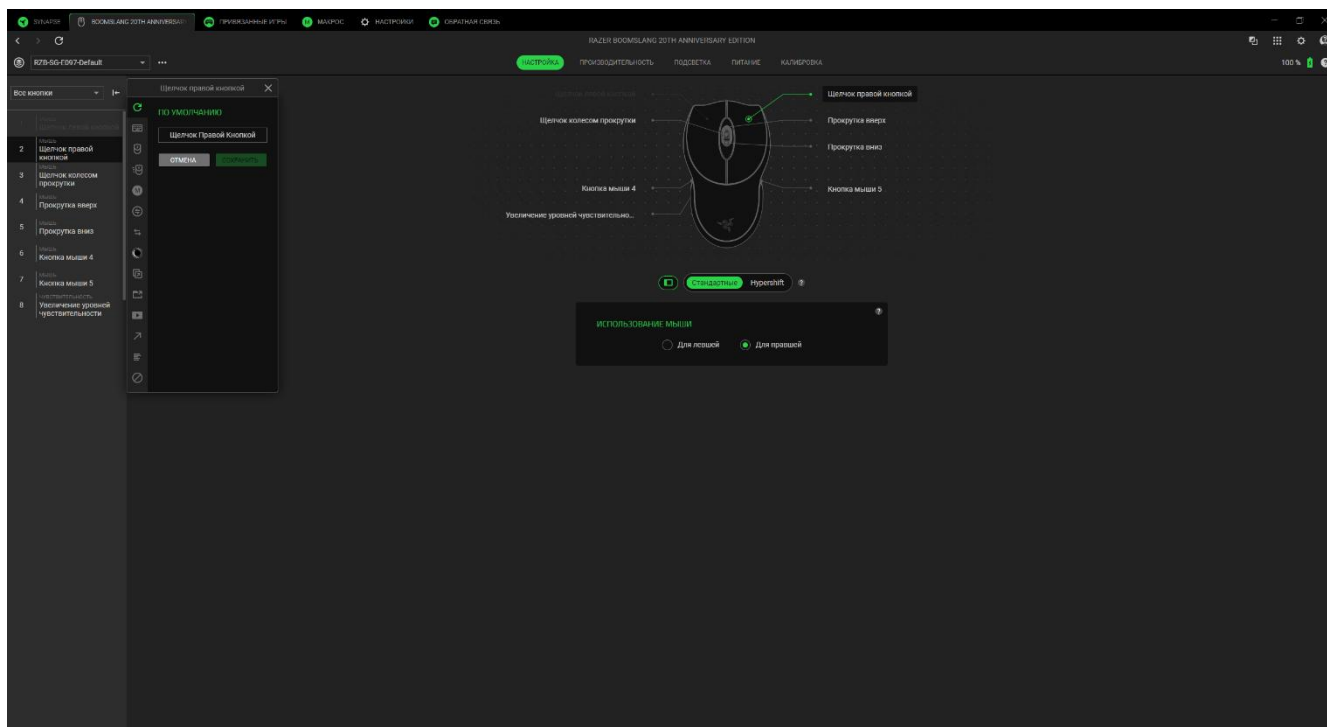

После выбора назначения его можно изменить на одну из следующих функций:

 По умолчанию

Эта настройка позволяет вернуть кнопке ее исходную настройку.

 Функция клавиатуры

Эта настройка изменяет назначение кнопки на функцию клавиатуры. Вы также можете включить турборежим, имитирующий многократные нажатия клавиш, пока зажата кнопка мыши.

 Функция мыши

Эта настройка заменяет текущее назначение мыши другой функцией мыши. Ниже перечислены функции, которые можно выбрать.

- Щелчок левой кнопкой — с помощью назначенной кнопки выполняются функции щелчка левой кнопкой.
- Щелчок правой кнопкой — с помощью назначенной кнопки выполняются функции щелчка правой кнопкой.
- Щелчок колесом прокрутки — включение универсальной функции прокрутки.

- Двойной щелчок — с помощью назначенной кнопки выполняются функции двойного щелчка.
- Прокрутка вверх — с помощью назначенной кнопки выполняется команда «Прокрутка вверх».
- Прокрутка вниз — с помощью назначенной кнопки выполняется команда «Прокрутка вниз».
- Кнопка мыши 4 — выполняет команду «Назад» в большинстве интернет-браузеров.
- Кнопка мыши 5 — выполняет команду «Вперед» в большинстве интернет-браузеров.
- Прокрутка влево — с помощью назначенной кнопки выполняется команда «Прокрутка влево».
- Прокрутка вправо — с помощью назначенной кнопки выполняется команда «Прокрутка вправо».

Для некоторых функций мыши можно также выбрать турборежим, позволяющий имитировать многократное выполнение соответствующих функций, пока зажата кнопка мыши.

Чувствительность

Эта функция позволяет изменять настройку DPI вашей Razer Boomslang 20th Anniversary Edition одним нажатием кнопки. Ниже перечислены параметры функции «Чувствительность» с их описанием:

- Переключение чувствительности — пока назначенная кнопка удерживается в нажатом положении, чувствительность изменяется до заданного значения DPI. Если отпустить эту кнопку, чувствительность вернется к предыдущему значению.
- Увеличение чувствительности — увеличивает текущее значение чувствительности на один уровень.
- Уменьшение чувствительности — уменьшает текущее значение чувствительности на один уровень.
- On-The-Fly Sensitivity — нажатие назначенной кнопки и вращение колеса прокрутки вперед или назад увеличивает или уменьшает текущее значение DPI, соответственно.
- Увеличение циклического чередования уровней чувствительности — увеличивает текущее значение чувствительности на один уровень. Если чувствительность достигла максимального уровня, при следующем нажатии кнопки она вернется на уровень.
- Уменьшение циклического чередования уровней чувствительности — уменьшает текущее значение чувствительности на один уровень. Если чувствительность достигла уровня 1, при следующем нажатии кнопки она вернется на максимальный уровень.

Макрос

Макросом называют предварительно запрограммированную последовательность нажатий клавиш и кнопок, которые выполняются через точные промежутки времени. Задавая макрос в качестве функции кнопки, можно удобно выполнить цепочку команд. Данная функция будет видна, только если установлен модуль «Макрос».

Взаимосвязь устройств

Взаимосвязь устройств позволяет изменять функции других устройств, поддерживающих Razer Synapse. Некоторые из этих функций относятся к конкретному устройству, например, использование игровой клавиатуры Razer для изменения уровня чувствительности игровой мыши Razer.

Переключить профиль

Функция «Переключить профиль» позволяет быстро изменять профили и загружать новый набор назначений кнопок. При каждом переключении профилей на экран выводится уведомление.

Переключить эффект Chroma

Функция «Переключить эффект Chroma» позволяет легко переключаться между всеми профилями эффектов Chroma в Chroma Studio. Данная функция будет видна, только если установлен модуль «Chroma Studio».

Razer Hypershift

Назначение кнопке функции Razer Hypershift позволит активировать режим Hypershift, пока кнопка удерживается нажатой.

Запустить

Функция «Запустить программу» позволяет запустить приложение или открыть веб-сайт с помощью назначенной кнопки. При выборе функции «Запустить программу» появятся два варианта, с помощью которых можно найти конкретное приложение, которое требуется запустить, или ввести адрес веб-сайта, который нужно посетить.

Мультимедиа

Эта настройка позволяет назначать элементы управления мультимедиа вашему устройству Razer. Ниже перечислены элементы управления мультимедиа, которые можно выбрать.

- Уменьшить громкость — уменьшение громкости аудиовыхода.
- Увеличить громкость — увеличение громкости аудиовыхода.
- Без звука — отключение аудиовыхода.
- Микрофон громче — увеличение громкости микрофона.
- Микрофон тише — уменьшение громкости микрофона.
- Микрофон без звука — выключение микрофона.
- Все без звука — отключение микрофона и аудиовыхода.
- Воспроизведение/пауза — включение, приостановка и возобновление воспроизведения текущего мультимедийного файла.
- Предыдущая дорожка — воспроизведение предыдущей дорожки.
- Следующая дорожка — воспроизведение следующей дорожки.

Сочетания клавиш windows

Эта настройка позволяет назначать команду быстрого доступа операционной системы Windows для нужной кнопки. Дополнительную информацию см. на веб-сайте:

support.microsoft.com/ru-ru/kb/126449

Текстовая функция

«Текстовая функция» позволяет вводить готовый текст одним нажатием кнопки. Просто напишите нужный текст в указанном поле, и ваш текст будет вводиться каждый раз при нажатии назначенной кнопки. Эта функция полностью поддерживает кодировку Unicode, и вы также можете вставлять специальные символы из таблиц символов.

Выключить

Эта настройка делает назначенную кнопку неактивной. Используйте настройку «Выключить», если вы не хотите пользоваться выбранной кнопкой или если она мешает в игре.

Качество работы

Вложенная вкладка «Эффективность» позволяет изменять чувствительность, ускорение и частоту опроса.

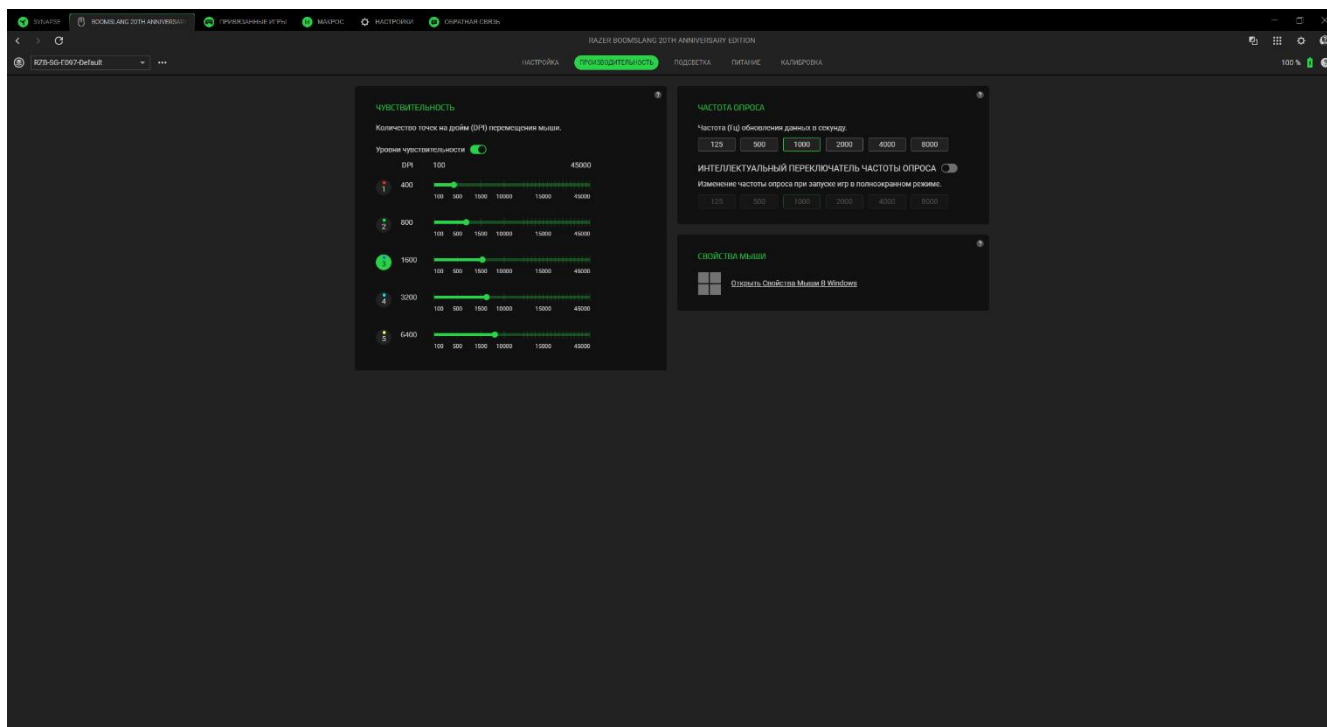

Чувствительность

Чувствительностью называют расстояние, на которое перемещается курсор в зависимости от того, насколько далеко перемещена мышь. Чем выше DPI, тем дальше перемещается курсор при одном и том же перемещении мыши.

Уровни чувствительности

Уровень чувствительности представляет собой заданное значение чувствительности. Можно создать до 5 различных уровней чувствительности, между которыми можно циклически переключаться с помощью кнопок повышения / понижения уровня DPI.

Частота Опроса

Вы можете переключаться между различными вариантами частоты опроса, выбрав желаемое значение. Чем выше частота опроса, тем чаще компьютер получает информацию о состоянии вашей мыши, что эффективно снижает задержку ввода и улучшает отклик указателя мыши.

Умный переключатель частоты опроса

Автоматически изменяйте частоту опроса мыши при запуске игры в полноэкранном режиме.

Свойства мыши

Доступ к окну свойств мыши в Windows, где можно изменить настройки операционной системы, напрямую влияющие на работу мыши.

Подсветка

Вложенная вкладка «Подсветка» позволяет настраивать параметры подсветки вашего устройства Razer.

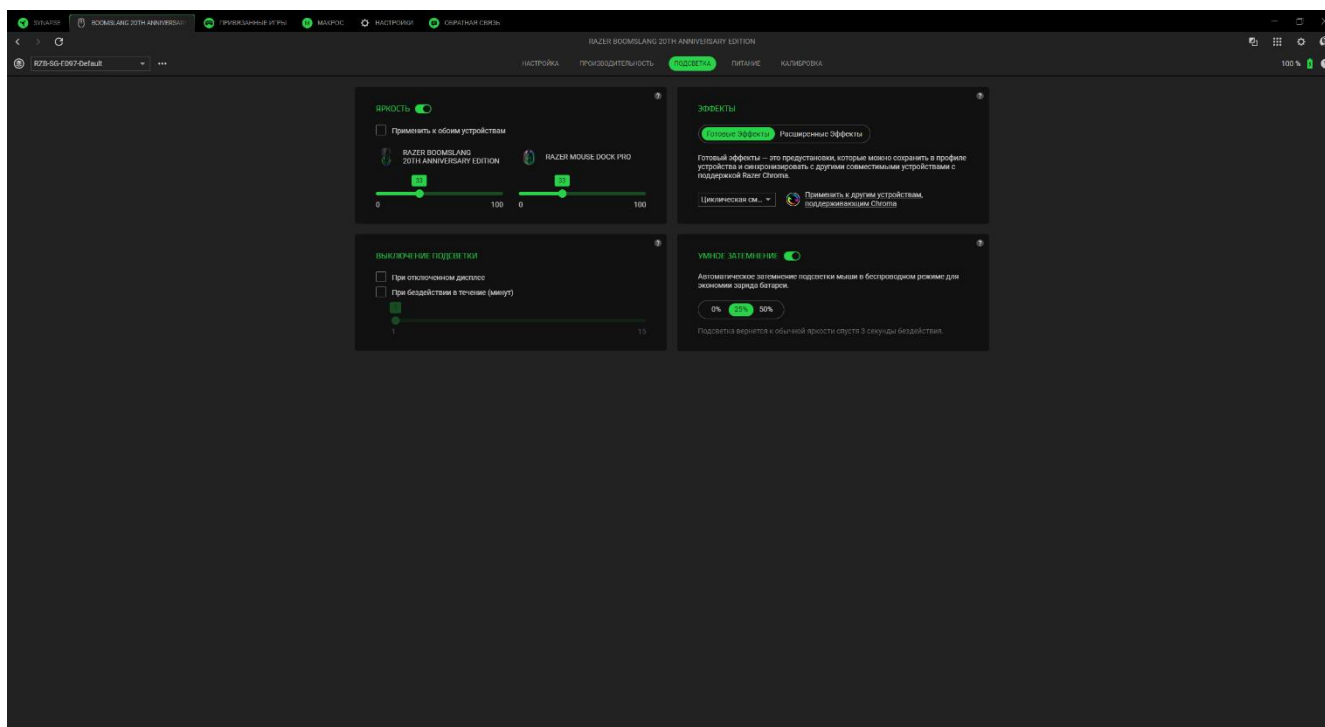

Яркость

С помощью переключателя «Яркость» можно выключить подсветку устройства Razer, а с помощью ползункового регулятора — увеличить или уменьшить ее яркость. Вы также можете регулировать яркость док-станции и мыши вместе или отдельно.

Выключение подсветки

Этот инструмент энергосбережения позволяет выключить подсветку вашего устройства при выключении дисплея и/или автоматически выключать питание при бездействии Razer Boomslang 20th Anniversary Edition в течение заданного времени.

Быстрые эффекты

Для подсветки мыши можно выбрать и применить ряд готовых эффектов, представленных ниже.

	Название	Описание	Как настроить
	Индикация уровня громкости	Мышь светится в соответствии с уровнем громкости, используя стандартный спектр цветов	Выберите уровень усиления цветов
	Дыхание	Подсветка загорается и угасает выбранным цветом (или цветами)	Выберите один или два цвета подсветки либо установите случайный выбор цвета
	Пламя	Светодиоды загораются теплыми цветами, имитирующими движение пламени	Дополнительная настройка не требуется
	Динамичная подсветка	Мышь светится при нажатии на любую кнопку мыши	Выберите цвет и продолжительность
	Циклич. перекл. цветов	Непрерывное циклическое изменение цвета подсветки во всем спектре 16,8 млн оттенков	Дополнительная настройка не требуется
	Свет звезд	Каждый светодиод светится и гаснет с разной длительностью в случайном порядке	Выберите один или два цвета подсветки либо установите случайный выбор цвета, а затем выберите продолжительность
	Статическая	Подсветка мыши светится выбранным цветом	Выберите цвет
	Волна	Эффект подсветки будет последовательно двигаться в выбранном направлении	Выберите направление движения волны

Если у вас имеются другие устройства, поддерживающие Razer Chroma, вы можете синхронизировать их быстрые эффекты с вашим устройством Razer, нажав кнопку Chroma Sync ().

i Некоторые перечисленные здесь световые эффекты могут быть недоступны для вашего устройства. Только другие устройства Razer, поддерживающие выбранный световой эффект, будут синхронизированы. Индикаторные светодиоды не настраиваются.

Расширенные эффекты

Параметр «Расширенные эффекты» позволяет выбрать эффект Chroma для использования на периферийном устройстве, поддерживающем Razer Chroma. Чтобы создать свой собственный эффект Chroma, нажмите кнопку Chroma Studio ().

Умное затемнение

Включите умное затемнение, чтобы экономить заряд батареи, когда устройство находится в беспроводном режиме.

Питание

Вложенная вкладка «Питание» дает возможность настроить ваше устройство таким образом, чтобы оно переходило в спящий режим, если оно бездействует в течение определенного времени. Кроме того, на этой вкладке можно управлять энергопотреблением мыши в беспроводном режиме работы.

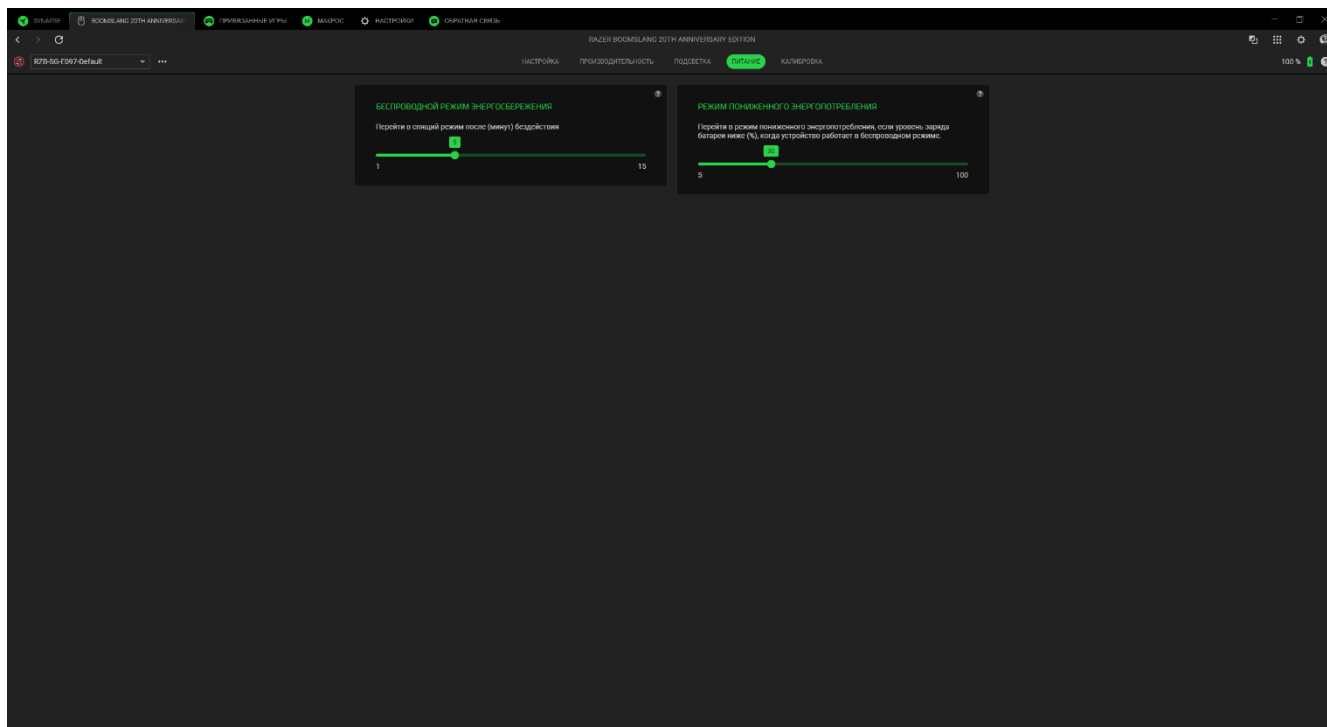

Калибровка

Вложенная вкладка «Калибровка» позволяет оптимизировать датчик Razer Precision к любой поверхности, обеспечив лучшее отслеживание.

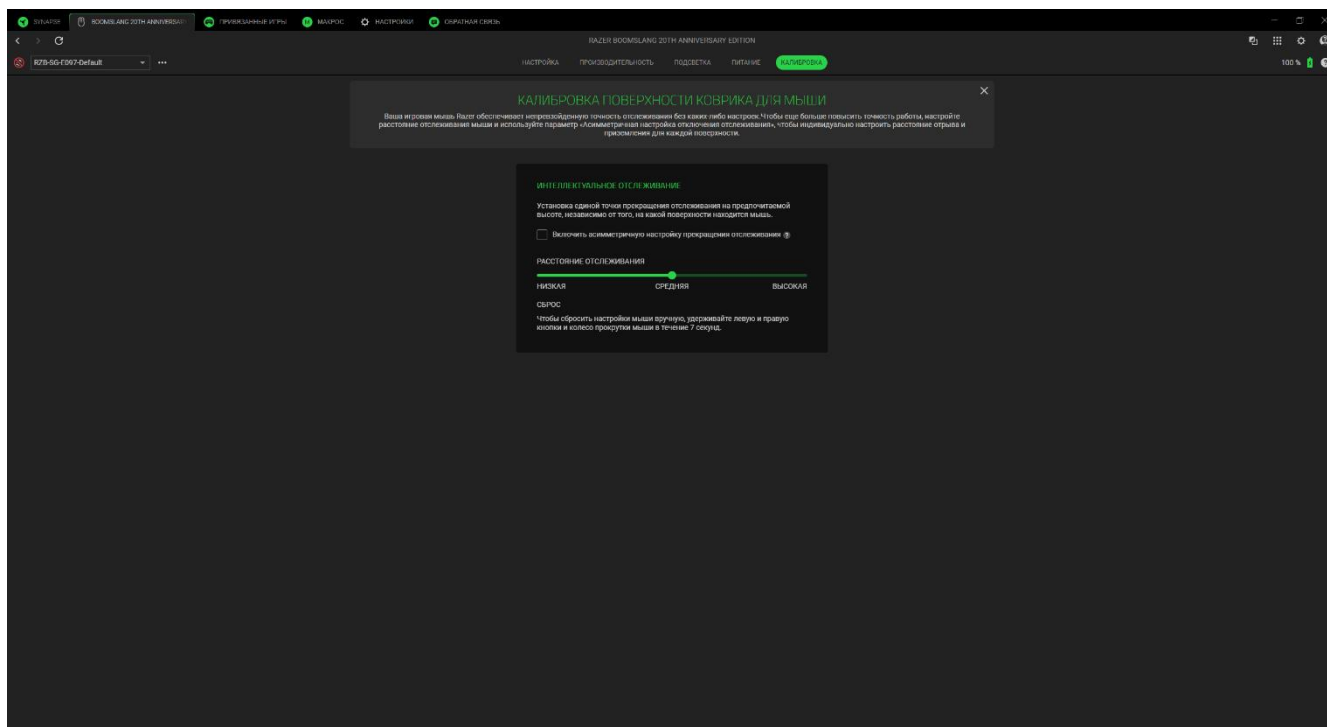

Интеллектуальное отслеживание движения

Интеллектуальное отслеживание движения позволяет задать расстояние, на которое нужно поднять датчик над поверхностью, чтобы он прекратил отслеживание во избежание нежелательного перемещения курсора. Установив флажок «Включить асимметричную настройку прекращения отслеживания», можно задать разные значения для расстояния отрыва и приземления.

Включить асимметричное отключение

Выбрав опцию Включить асимметричное отключение, вы можете задать разные значения для расстояний подъема и приземления. Пожалуйста, тщательно протестируйте эти расстояния, так как слишком низкие значения могут вызвать проблемы совместимости с поверхностью.

Расстояние отслеживания

Отрегулируйте ползунок, чтобы установить конкретную вертикальную высоту, на которой датчик прекращает отслеживание мыши при её подъеме.

ПРИВЯЗАННЫЕ ИГРЫ

Вкладка «Привязанные игры» позволяет добавлять приложения, просматривать привязанные к приложениям периферийные устройства и искать приложения среди перечисленных.

Игры

Вложенная вкладка «Игры» позволяет привязать приложения к периферийным устройствам. Также приложения можно сортировать по алфавиту, времени запуска или частоте запуска. Приложения будут отображаться здесь, даже если они не привязаны к устройству Razer. Чтобы добавить приложение, которого нет в списке, можно воспользоваться кнопкой «Добавить» (+) для его поиска вручную или кнопкой «Сканировать» (📷) для автоматического поиска. Нажмите кнопку «Поиск» (🔍), чтобы найти конкретную игру или программу в списке.

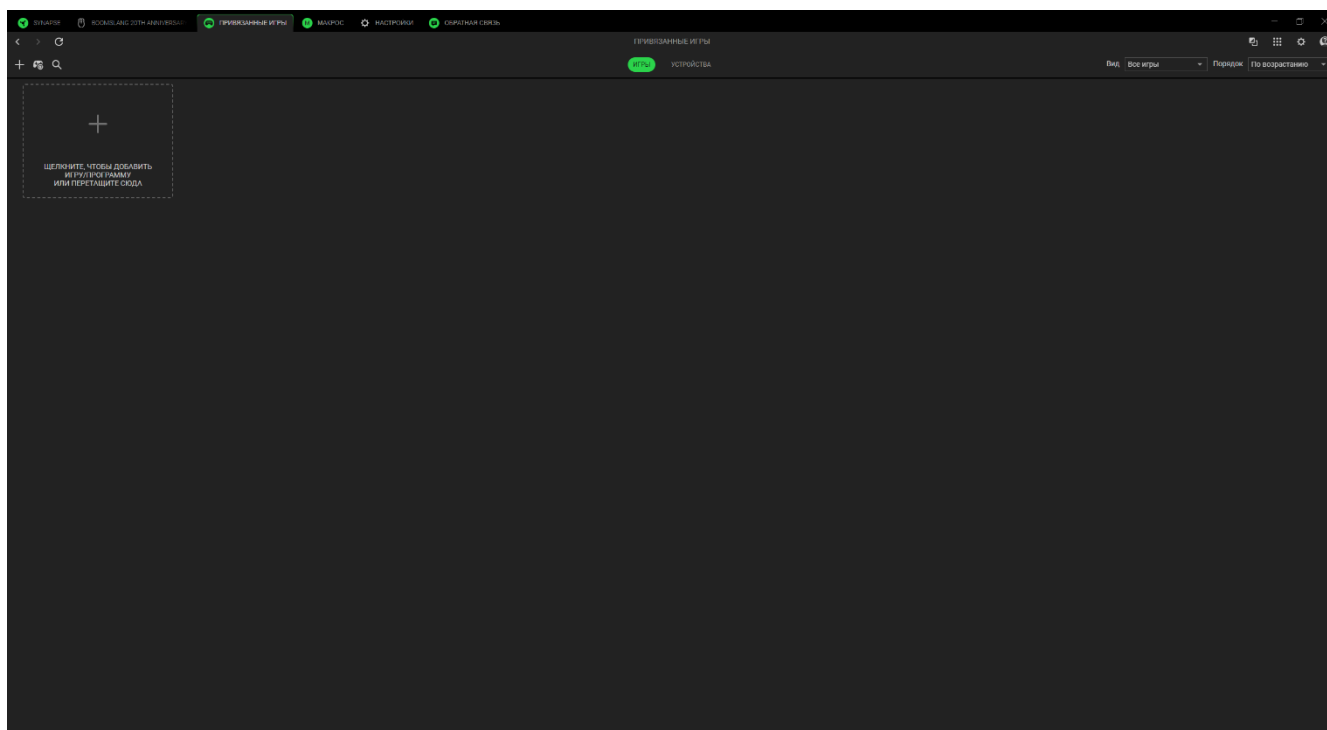

Чтобы привязать приложение к своему устройству Razer, нажмите на приложение в списке и выберите устройство и его профиль. После этого устройство автоматически будет выбирать данный профиль при каждом запуске приложения.

Устройства

На вложенной вкладке «Устройства» можно просмотреть периферийные устройства и определить, какие приложения с ними связаны. Выбрав устройство, вы можете просмотреть список связанных приложений, добавить новые приложения или удалить связанные приложения. Вы можете отфильтровать эти приложения с помощью выпадающего списка «Вид» и «Порядок». Чтобы добавить приложение, которого нет в списке на вашем периферийном устройстве, перетащите исполняемый файл в поле или нажмите кнопку Добавить (+), чтобы открыть окно поиска. В окне поиска можно нажать кнопку «Обновить» (↻) для повторного сканирования установленных приложений, кнопку «Поиск» (🔍) для поиска конкретной игры или программы в списке или воспользоваться ссылкой для поиска приложения вручную.

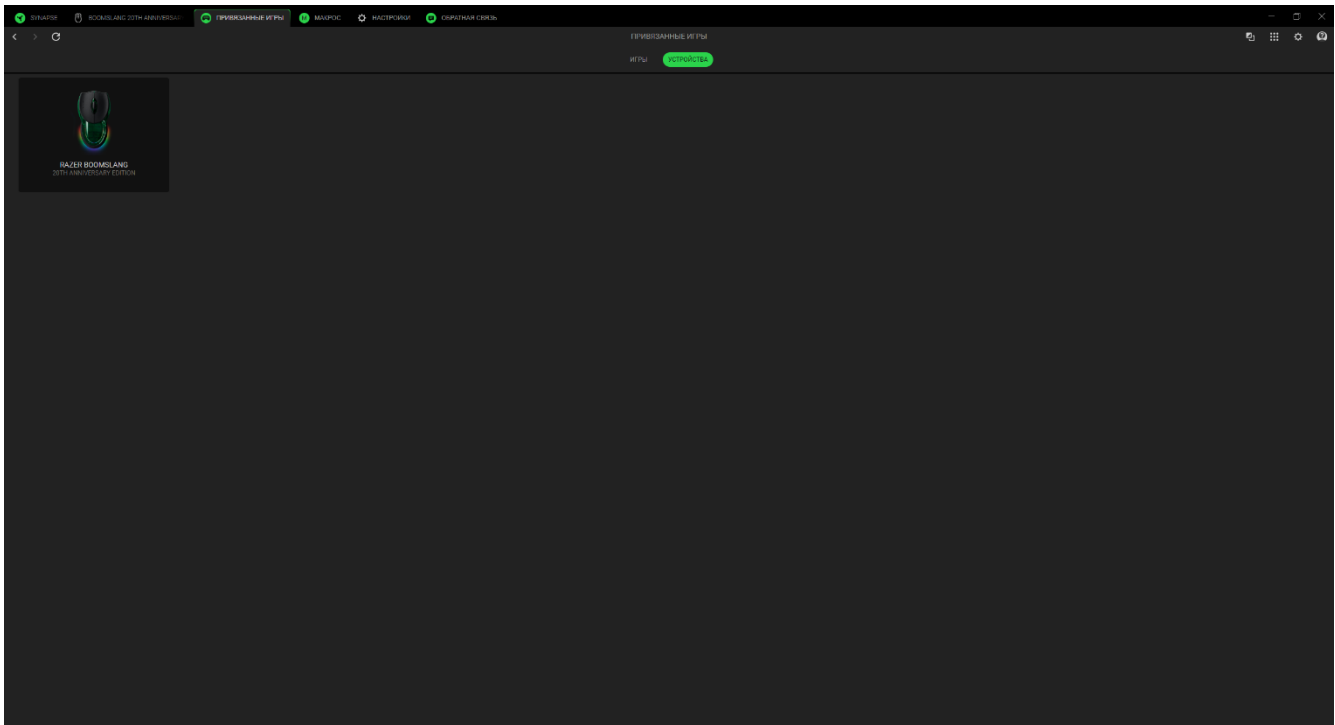

Чтобы привязать приложение к устройству Razer, нажмите на галочку в верхнем левом углу приложения, находясь в строке поиска. После этого устройство автоматически будет выбирать данный профиль при каждом запуске приложения.

МАКРОС

Для точного выполнения серии сложных команд вам потребуется макрос. Макрос — это набор записанных нажатий клавиш и кнопок, а также движений курсора, которые можно привязать к устройству и выполнять в любое время.

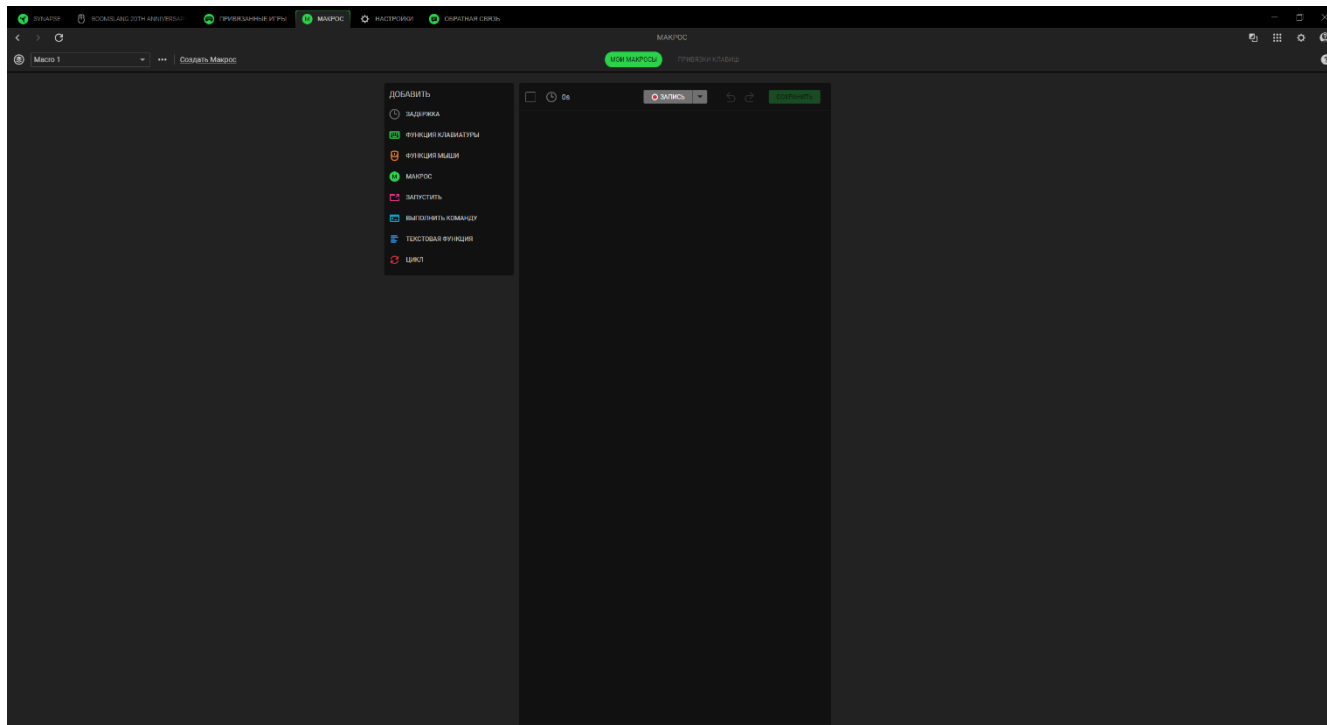

Мои макросы

Вложенная вкладка «Мои макросы» позволяет создавать, редактировать и упорядочивать эти макросы, чтобы назначить их для клавиш или кнопок устройства Razer. Используйте следующие кнопки для доступа к параметрам макросов:

Выпадающий список макросов



При нажатии на этот выпадающий список отображаются все макросы для данного устройства. Здесь можно искать нужный макрос, сортировать макросы, создать новую папку или создать новый макрос. Выбрав макрос, вы сможете воспользоваться прочими опциями, такими как переименование, дублирование или удаление макроса.

*** Прочее

При нажатии на эту кнопку откроется всплывающее окно с параметрами текущего макроса.

создать макрос

Используйте эту ссылку для быстрого создания и выбора нового макроса.

Создав макрос, вы можете записать нажатия клавиш и кнопок, а также движения курсора, нажав на кнопку «Запись» () или настроить макрос, нажав на кнопку выпадающего меню () перед началом записи и выбрав следующие параметры:

- **Начальная задержка.** Установить короткую задержку от 1 до 5 секунд перед началом записи.
- **Сочетание клавиш.** Назначьте сочетание клавиш, чтобы начать запись макроса, даже когда Razer Synapse работает в фоновом режиме.
- **Настройки задержки.** Задайте время между командами.
- **Отслеживание перемещения мыши.** Включите запись движения мыши и задайте условия записи.

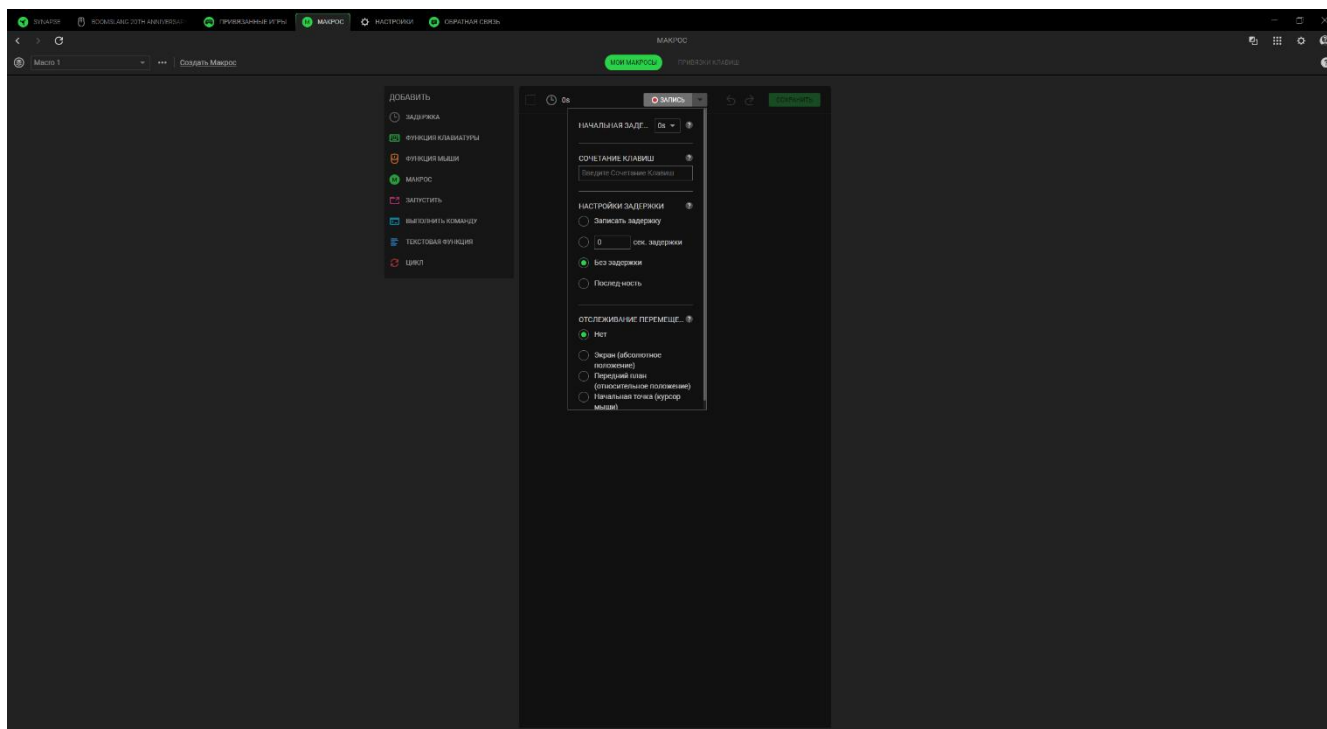

Закончив запись команд макроса, нажмите кнопку «Стоп» () или сочетание клавиш, чтобы завершить сеанс. После записи макроса можно отредактировать введенные команды, выбрав каждую команду в окне макроса. Все нажатия клавиш или кнопок располагаются последовательно, первая команда находится в верхней строке экрана.

Меню «Вставка» в левой части экрана позволяет добавлять задержки, вводить нажатия клавиш и кнопок, вставлять в макрос целую группу макросов, запускать приложения, выполнять команды, вводить тексты и создавать цикл из набора команд в рамках макроса.

Привязки клавиш

Вложенная вкладка «Привязки клавиш» позволяет просматривать сочетания клавиш для выбранного макроса. Вы можете привязать макрос к клавише или кнопке по своему выбору, не покидая вкладку «Макросы»; для этого нажмите кнопку «Назначить макрос для ваших устройств» (+).

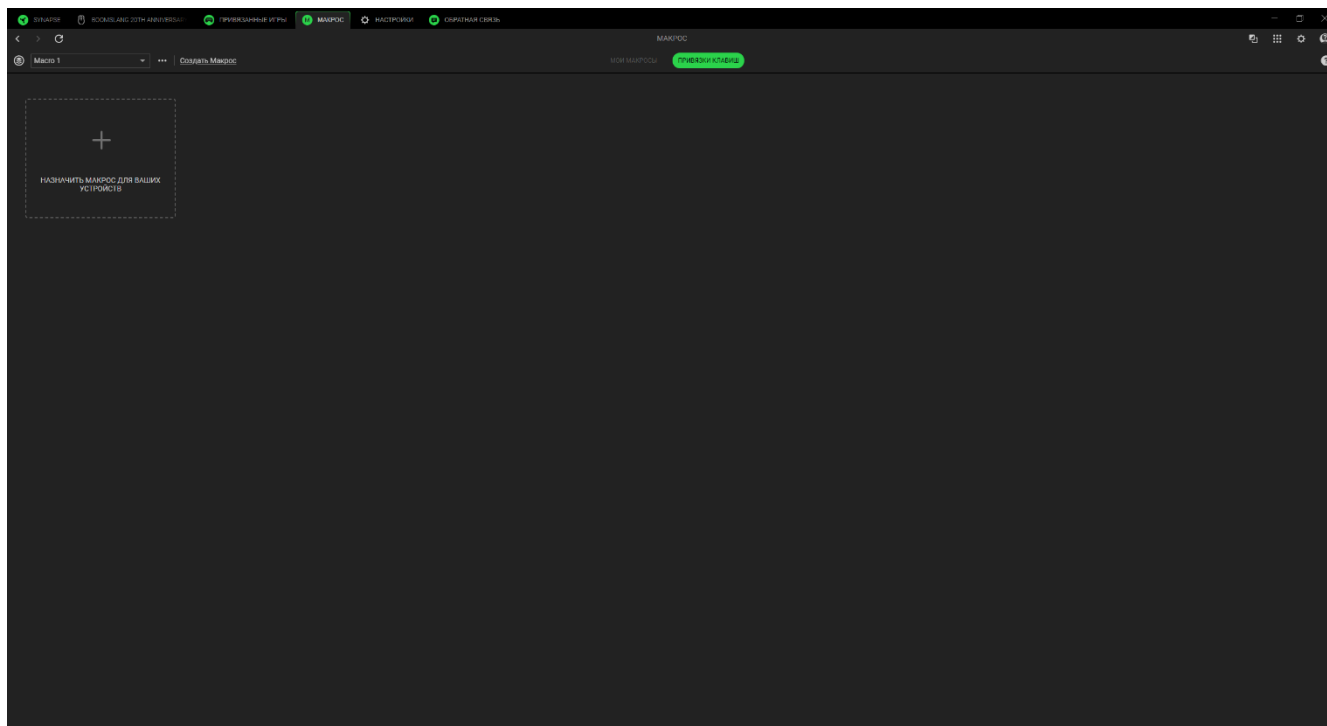

НАСТРОЙКИ

На вкладке «Настройки», доступной при нажатии кнопки (⚙), можно настроить множество параметров, перечисленных ниже:

Synapse

На вложенной вкладке Synapse можно найти параметры данного приложения.

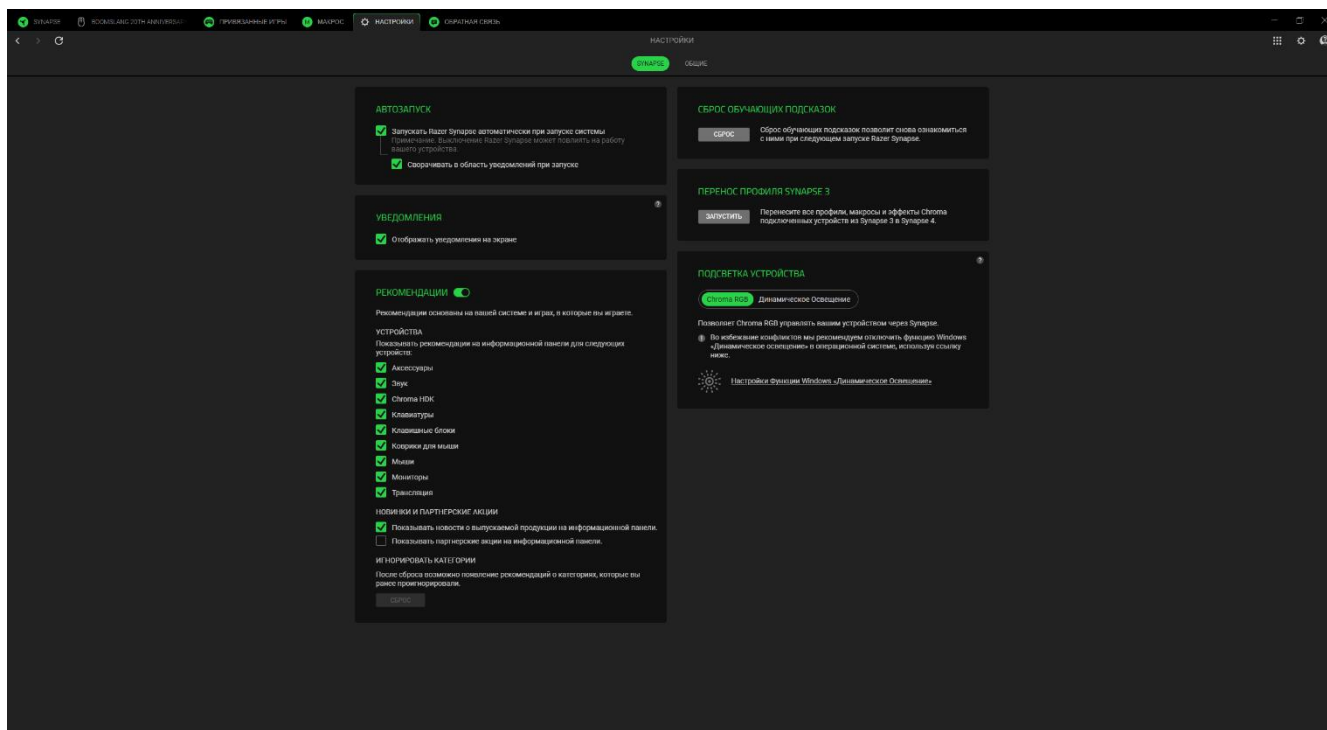

Автозапуск

Параметр «Автозапуск» позволяет настроить поведение приложения при запуске.

Рекомендации

Рекомендации позволяют нам отображать на информационной панели новейшие продукты и функции на основе ваших установленных устройств и привязанных игр.

Подсветка устройства

Этот параметр позволяет выбрать, какое приложение будет управлять эффектами подсветки на вашем устройстве.

Уведомления

Параметр «Уведомления» позволяет приложению отображать уведомления на экране, даже если вы запускаете приложения на полный экран.

Сброс обучающих подсказок

При нажатии кнопки «Сброс» вновь активируются все обучающие подсказки, которые помогут вам ознакомиться с возможностями Razer Synapse.

Общие

Вложенная вкладка «Общие» — это раздел, в котором вы можете получить доступ к различным опциям вашего приложения, а также найти дополнительную информацию о программе.

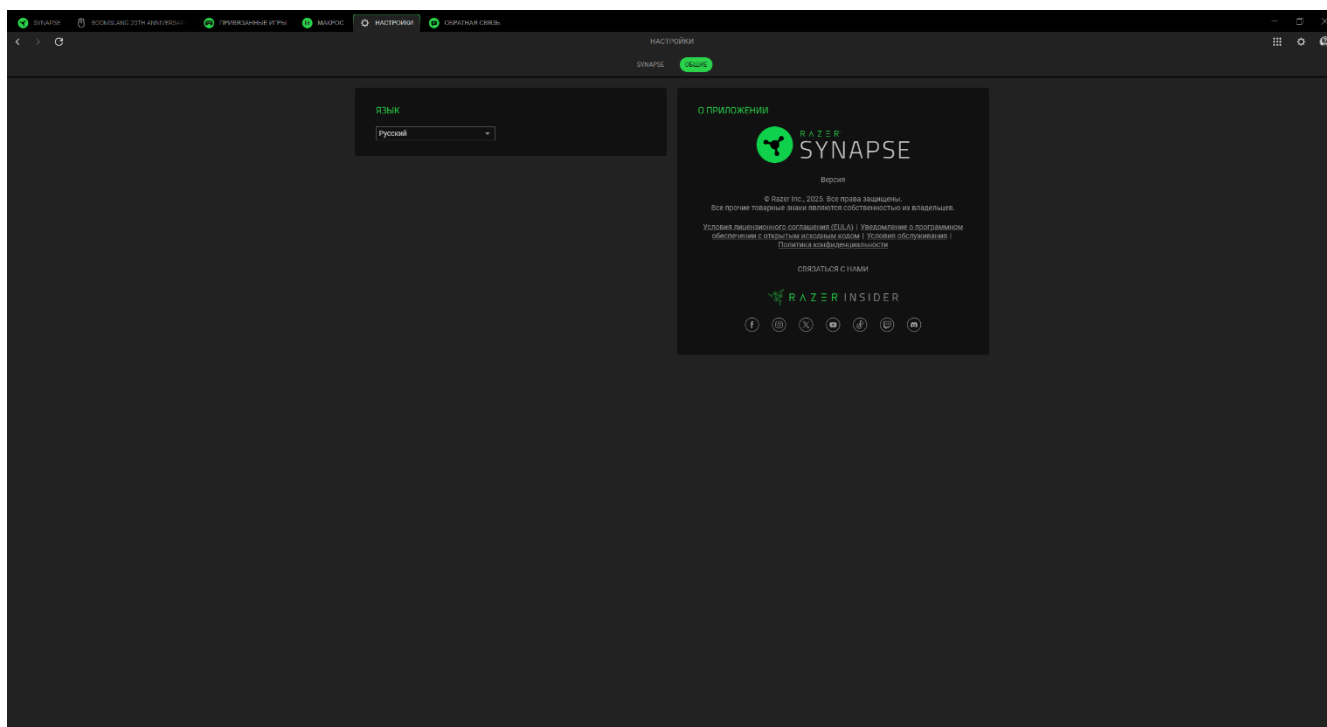

Язык

Этот параметр позволяет изменить язык интерфейса Razer Synapse.

О приложении

В разделе «О программе» отображаются текущая версия ПО и заявление об авторских правах, а также содержатся актуальные ссылки на условия использования Razer. Этот параметр можно также использовать для быстрого доступа к сообществам Razer.

ОБРАТНАЯ СВЯЗЬ

Помогите нам улучшить Razer Synapse, поделившись своими комментариями, предложениями и проблемами с ПО. Вы можете связаться с нами напрямую через эту вкладку и даже получить вознаграждение за сообщение об ошибках.

Выбор типа: Razer Synapse

Адрес электронной почты (Дополнительно)

Имя устройства

Тема

Опишите свой отзыв

0 / 30000

Отправить

Получите вознаграждение, сообщив об ошибках!
Присоединитесь к программе вознаграждений за обнаруженные ошибки

6. БЕЗОПАСНОСТЬ И ТЕХНИЧЕСКОЕ ОБСЛУЖИВАНИЕ

ПРАВИЛА ТЕХНИКИ БЕЗОПАСНОСТИ

Для обеспечения максимальной безопасности при использовании Razer Boomslang 20th Anniversary Edition рекомендуется следовать приведенным ниже правилам.

Если при работе с устройством возникли неполадки, которые не удалось устранить с помощью рекомендуемых действий, отключите устройство и позвоните на горячую линию Razer или посетите веб-сайт support.razer.com для получения технической поддержки.

Не разбирайте устройство и не используйте его при нестандартной токовой нагрузке. Это приведет к прекращению действия гарантии.

Держите устройство вдали от жидкости, сырости или мест с повышенной влажностью. Пользуйтесь устройством только в разрешенном диапазоне температур: от 0 °C до 40 °C. Если температура выйдет за пределы этого диапазона, выключите устройство и (или) выньте вилку из розетки и дождитесь, когда температура установится на допустимом уровне.

УДОБСТВО ИСПОЛЬЗОВАНИЯ

Исследования показывают, что длительно повторяющиеся монотонные движения, неудобное размещение периферийных устройств компьютера, неправильное положение тела и некорректные привычки способны вызвать неприятные физические ощущения, привести к нервному переутомлению и излишнему напряжению сухожилий и мышц. Ниже перечислены рекомендации для предупреждения вреда здоровью и поддержания комфортных условий при работе с Razer Boomslang 20th Anniversary Edition.

- Располагайте клавиатуру и монитор прямо перед собой, рядом поместите мышь. Держите локти по бокам своего тела, рядом с туловищем, а клавиатуру располагайте на удобном расстоянии.
- Отрегулируйте высоту стула и стола таким образом, чтобы клавиатура и мышь находились на уровне локтей или чуть ниже.
- Обеспечьте хорошую поддержку ступней; держите спину прямо и расслабьте плечи.
- Во время игры расслабьте кисть руки и держите ее ровно. При повторении одних и тех же действий старайтесь не держать руки в согнутом, вытянутом или повернутом положении слишком долго.
- Не следует долгое время опираться запястьями на жесткую поверхность. Используйте подставку под запястья для поддержки запястья во время игры.

- Не следует находиться в одном положении на протяжении всего дня. Время от времени вставайте и отходите от стола, делайте упражнения для рук, плеч, шеи и ног, чтобы снять напряжение.

Если во время работы с мышью у вас возникнут какие-либо неприятные физические ощущения — боль, онемение или покалывание в руках, запястьях, локтях, плечах, шее или спине, — немедленно обратитесь за консультацией к врачу.

ОБСЛУЖИВАНИЕ И ИСПОЛЬЗОВАНИЕ

Для поддержания Razer Boomslang 20th Anniversary Edition в рабочем состоянии требуется минимальное техническое обслуживание. Во избежание загрязнения устройства рекомендуется раз в месяц отключать его от компьютера и протирать мягкой тканью или очищать ватной палочкой. Не используйте мыло или агрессивные чистящие вещества.

Чтобы получать максимальное удовольствие от управления, мы настоятельно рекомендуем использовать премиальный коврик для мыши от Razer. Некоторые поверхности могут вызвать чрезмерный износ основания мыши и сократить срок ее эксплуатации.

Обратите внимание, что сенсор мыши Razer Boomslang 20th Anniversary Edition «заточен» (оптимально настроен) для использования с ковриками Razer. Это означает, что тщательное тестирование сенсора подтвердило, что считывание и отслеживание движений мыши Razer Cobra Pro лучше всего выполняется на ковриках Razer.

МЕРЫ ПРЕДОСТОРОЖНОСТИ ПРИ РАБОТЕ С БАТАРЕЯМИ

В Razer Boomslang 20th Anniversary Edition установлена перезаряжаемая литий-ионная аккумуляторная батарея. Как правило, срок службы таких батарей зависит от характера использования устройства. Если вы считаете, что перезаряжаемая литий-ионная батарея, установленная в Razer Boomslang 20th Anniversary Edition, разрядилась (имеет низкий уровень заряда), попробуйте зарядить ее.

Внимание! Запрещено открывать, ломать или подвергать батарею воздействию проводящих материалов (металла), влаги, жидкостей, огня или источников тепла. От этого батареи могут протечь или взорваться, что приведет к травмам. Срок службы батареи зависит от характера эксплуатации.

7. ЮРИДИЧЕСКАЯ ИНФОРМАЦИЯ

АВТОРСКИЕ ПРАВА И ИНФОРМАЦИЯ ОБ ИНТЕЛЛЕКТУАЛЬНОЙ СОБСТВЕННОСТИ

© Razer Inc. 2026 г. Патент на стадии рассмотрения. Все права защищены. Razer, девиз «For Gamers. By Gamers», «Powered by Razer Chroma» логотип, логотип с изображением трехголовой змеи и логотип Razer являются товарными знаками или зарегистрированными товарными знаками корпорации Razer Inc. или ее дочерних компаний в США и других странах. Все остальные товарные знаки принадлежат соответствующим владельцам.

Windows и логотип Windows являются товарными знаками группы компаний Microsoft.

Компания Razer Inc. (“Razer”) может иметь авторские права, товарные знаки, секреты производства, патенты, заявки на патенты или иные имущественные права интеллектуального характера (зарегистрированные или незарегистрированные) в отношении описываемой продукции в этом руководстве. Данное основное руководство не представляет собой лицензию на любые из указанных авторских прав, товарные знаки, патенты или другие права интеллектуальной собственности. Продукт Razer Boomslang 20th Anniversary Edition («Продукт») может отличаться от его изображений на упаковке или в иных случаях. Компания Razer не несет ответственности за подобные отличия или за любые опечатки, которые могут встретиться. Вся содержащаяся в документе информация может быть изменена в любое время без предварительного уведомления.

ОГРАНИЧЕННАЯ ГАРАНТИЯ НА ПРОДУКТ

Самые новые действующие условия ограниченной гарантии на продукт приведены на сайте [razer.com/warranty](https://www.razer.com/warranty).

ОГРАНИЧЕНИЕ ОТВЕТСТВЕННОСТИ

Ни в каких случаях компания Razer не несет ответственности за упущенную выгоду, утраченную информацию или данные, а также за любой специальный, случайный, прямой или косвенный ущерб, нанесенный любым способом при распространении, продаже, перепродаже, использовании или невозможности использования Продукта. Ни при каких обстоятельствах компания Razer не несет ответственности за расходы, превышающие розничную стоимость Продукта.

ОБЩИЕ СВЕДЕНИЯ

Данные условия должны регулироваться и толковаться в соответствии с местным законодательством, действующим на территории, где был куплен Продукт. Если любое из этих

условий будет признано неверным или неосуществимым, это условие (в зависимости от того, насколько оно будет признано неверным или неосуществимым) будет считаться отдельным и не затрагивающим законную силу остальных условий. Компания Razer сохраняет за собой право внесения изменений в какое-либо условие в любое время без предварительного уведомления