



LED-TV

Installationsmanual



föreställ dig möjligheterna

Tack för att du har valt den här Samsung-produkten. För en mer komplett kundtjänst, registrera din produkt på adressen

www.samsung.com/register

Modell _____ Serienr. _____



Siffror och bilder i den här bruksanvisningen är endast för referens och kan skilja sig från den verkliga produkten. Produktdesign och -specifikationer kan ändras utan föregående meddelande.

Anvisning

Den här TV:n har en interaktiv funktionalitet via en SBB/STB (set-back box) som är ansluten till TV:n samt med andra TV-apparater i ett datorstyrt system för hotell och andra grenar inom hotell- och servicebranschen.

Interaktiv: När TV:n startas första gången skickar den ett kommando för att identifiera SBB/STB. När denna är identifierad växlar TV:n till ONLINE-läge och SBB/STB har full kontroll.

När TV:n är i ONLINE-läge tar den inte emot IR-kommandon (Samsung-fjärrkontroll) och styrs efter ett gränssnittsprotokoll.

Fristående: Om SBB/STB inte kan identifieras ska TV:n försättas i FRISTÅENDE läge med begränsad funktionalitet.

Användarlägen

När TV:n (i hotellläge) används med en SBB/STB är den i ett av två lägen

- ONLINE eller FRISTÅENDE. I FRISTÅENDE läge fungerar TV:n som en hotell-TV men utan aktiv kommunikation. Detta förhindrar att gäster föröker lura systemet genom att koppla från SBB/STB.



Mer information om fristående och interaktivt läge finns på sidorna 21-24 (Ställ in data för hotellalternativ: Fristående läge och interaktivt läge)

- Vissa funktioner kan vara begränsade för att förhindra att gäster "lurar" TV-systemet.
- Ingen huvudmeny (interaktivt läge) eller kanalmeny, Plug & Play i huvudmenyn (fristående läge)
- Begränsad volym och knapplås

Stillbildsvarning

Undvik att visa stillbilder (t.ex. jpeg-filer) eller andra objekt som ligger stilla på skärmen (t.ex. programlogotyper, bildformat med panorama eller 4:3, eller aktieinformation längst ner på skärmen). Om stillbilder visas för länge kan skärmens fosfor slitas ojämnt och det kan påverka bildkvaliteten. För att minska risken för detta ska du följa rekommendationerna nedan:

- Titta inte på samma TV-kanal under längre perioder.
- Försök alltid att visa en bild i helskärm, använd TV:ns inställning för bildformat för bästa möjliga matchning.
- Minska värdena för ljusstyrka och kontrast till minimikravet för att få önskad bildkvalitet, överdrivet höga värden kan skynda på brännprocessen.
- Använd de TV-funktioner som utformade speciellt för att minska bild- och skärnbränning, mer information finns i bruksanvisningen.

Säkra installationsutrymmet

Se till att hålla angivet avstånd mellan produkten och andra föremål (t.ex. väggar) för att ventilationen ska vara tillräcklig.

Om detta inte följs kan det orsaka brand eller produktproblem på grund av för hög inre temperatur i produkten.

- När du använder ett stativ eller ett väggstativ ska du endast använda delar som tillhandahålls av Samsung Electronics.
 - Om du använder delar från en annan tillverkare kan det orsaka problem med produkten eller skador på grund av att produkten faller.
- Utseendet kan skilja sig beroende på produkt.

Installation med stativ.

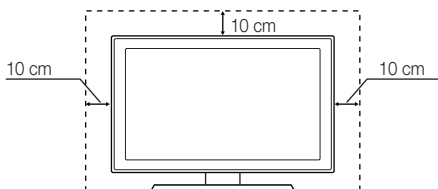

Installation med väggfäste.

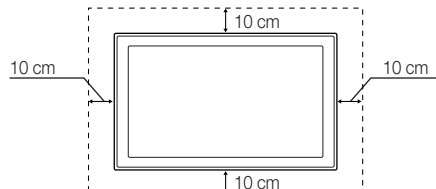

Innehåll

• Anvisning	2
• Användarlägen	2
• Stillbildsvarning	2
• Säkra installationsutrymmet	2
• Tillbehör	4
• Installera LED TV-stativet	5
• Visa anslutningspanel	6
• Använda TV:ns kontroll (panelknapp)	8
• Samsung Smart Control	9
• Översikt över fjärrkontrollen	12
• Ansluta TV:n till SBB	13
• Ansluta badrumshögtalarna	15
• Ansluta MediaHub HD	17
• Ansluta RJP (Remote Jack Pack)	18
• Ansluta till en COMMON INTERFACE-plats (din kortplats för TV-tittande)	20
• Ställa in hotellalternativdata	21
• Installera väggfästet	59
• Montera TV:n mot väggen	60
• Antistöld Kensington-lås	61
• Specifikationer	62
• Mått	63

Tillbehör

 Försäkra dig om att följande delar följer med din LED-TV. Kontakta din återförsäljare om det saknas något.

 Produktens färg och form kan variera beroende på modell.

- Smart Touch Control & batterier (AA x 2)
- Fjärrkontroll och batterier (AAA x 2)
- Snabbstartguide
- Strömssladd/Datakabel
- Ägarinstruktioner
- Säkerhetsmanual (inte tillgängligt på alla platser)

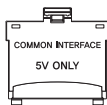



CI-kortadapter



Kabelhållare (2 st.)

 Stativet och stativskruven kanske inte medföljer beroende på modell.

 Datakabeln kanske inte följer med, beroende på SI-säljare.

	<p>Korrekt avfallshantering av produkten (elektriska och elektroniska produkter)</p> <p>Denna markering på produkten, tillbehören och i manualen anger att produkten och de elektroniska tillbehören (t.ex. laddare, headset, USB-kabel) inte bör sorteras tillsammans med annat hushållsavfall när de kasseras. Till förebyggande av skada på miljö och hälsa bör dessa föremål hanteras separat för ändamålsenlig återvinning av beståndsdelarna. Hushållsanvändare bör kontakta den återförsäljare som sålt produkten eller sin kommun för vidare information om var och hur produkten och tillbehören kan återvinnas på ett miljösäkert sätt. Företagsanvändare bör kontakta leverantören samt verifiera angivna villkor i köpekontraktet. Produkten och de elektroniska tillbehören bör inte hanteras tillsammans med annat kommersiellt avfall.</p>
	<p>Korrekt avfallshantering av batterierna i denna produkt (Gäller EU och andra europeiska länder med särskild batteriåtervinning.)</p> <p>Denna markering på batteriet, i manualen eller på förpackningen anger att batterierna i denna produkt inte bör slängas tillsammans med annat hushållsavfall. De kemiska symbolerna Hg, Cd eller Pb visar i förekommande fall att batterierna innehåller kvicksilver, kadmium eller bly i mängder överstigande de gränsvärden som anges i EU-direktivet 2006/66. Om batterierna inte slängs på ett ansvarsfullt sätt kan dessa substanser utgöra en fara för hälsa eller miljö. Hjälp till att skydda naturresurser och bidra till materialåtervinning genom att sortera batterierna separat från annat avfall och lämna in dem på en återvinningsstation.</p>

Installera LED TV-stativet

Stativkomponenter

Vid installation av stativet ska du använda de medföljande komponenterna och delarna.

 Stativets form kan variera beroende på modell.

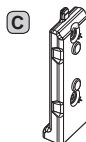
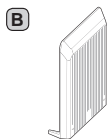
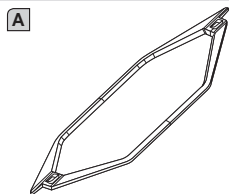

• Stativ

• Stativguide (2 st.)

• Stativguide (2EA)

• Skruvar

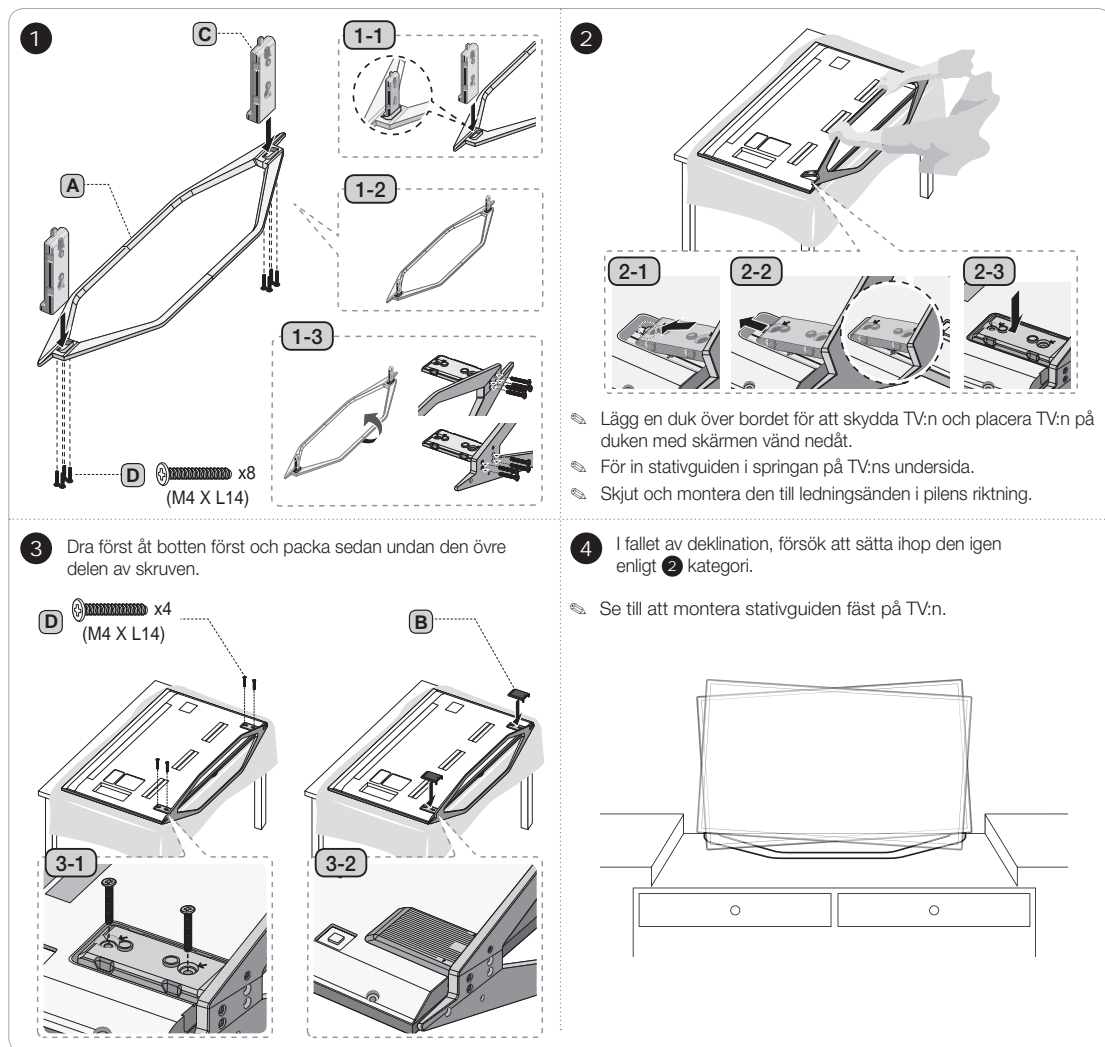

Visa anslutningspanel

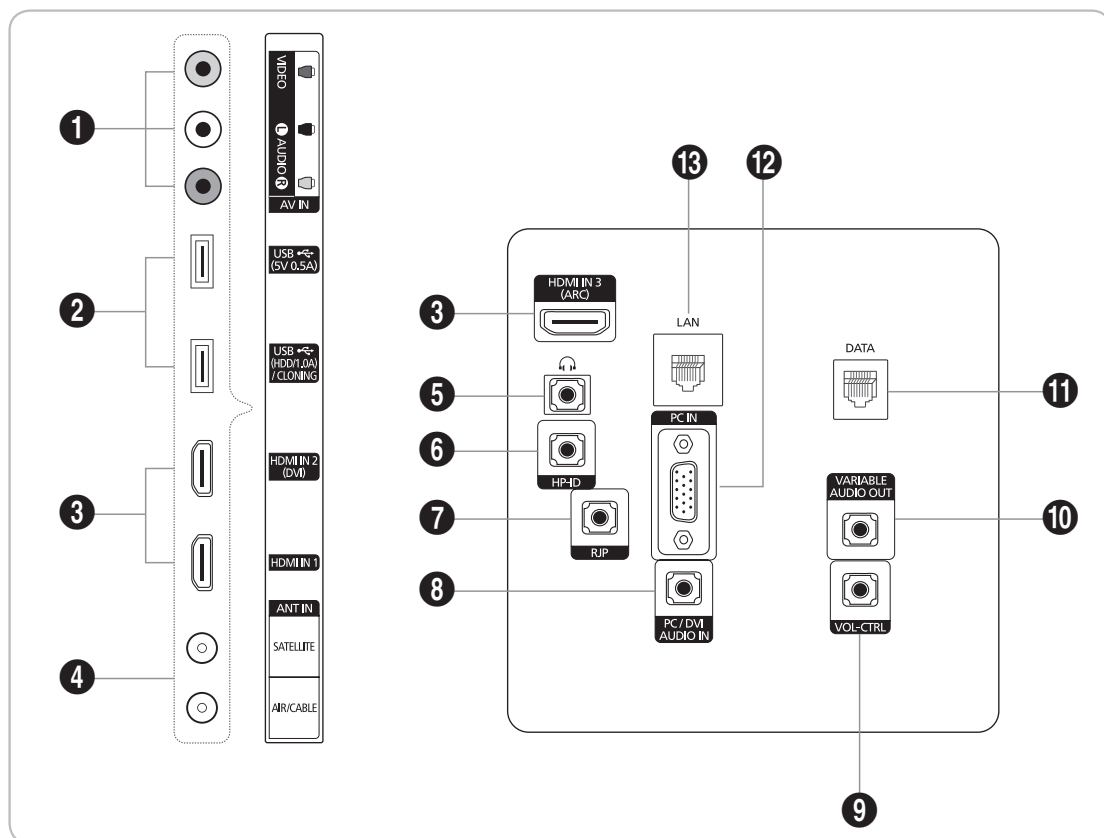

🔧 När du vill ansluta en extern enhet till TV:n ska du kontrollera att strömmen på enheten är av.

🔧 När du ansluter till en extern enhet skall du matcha färgen på anslutningen med den på kabeln.

1 AV IN

- Anslut ljudkablarna till "R-AUDIO-L" på TV:n och de andra ändarna till motsvarande ljudutgång på en A/V-enhet.
- Anslut RCA-audiokablarna (tillbehör) till "R - AUDIO - L" på baksidan av TV:n och de andra ändarna till motsvarande ljudutgångar på den externa enheten.
- När du ansluter till AV IN matchar inte färgen för uttaget AV IN [Y/VIDEO] (grön) videokabeln (gul).

2 USB (HDD 5V 0.5A)

USB (HDD/1.0A) / CLONING

- Anslutning för programuppgredningar, **Innehåll – hem** etc.
- Tjänsteanslutning.

3 HDMI IN 1, 2(DVI), 3(ARC): Ansluter till HDMI-uttaget på en enhet med en HDMI-utgång.

🔧 Ingen ljudanslutning krävs för en HDMI till HDMI-anslutning.

🔧 Använd uttaget HDMI IN 2 (DVI) för en DVI-anslutning till en extern enhet. Använd en DVI till HDMI-kabel eller DVI-HDMI-adapter (DVI till HDMI) för videoanslutning och uttagen PC/DVI AUDIO IN för ljud.

4 ANT IN (SATELLITE), (AIR/CABLE)

- För att se TV-kanalerna korrekt måste TV:n ta emot en signal från en av följande källor:
- En antenn utomhus/ett kabel-TV-system

- 5 **HEADPHONE JACK:** Hörlurarna kan anslutas till TV:ns hörlursuttag. När hörlurar är anslutna kopplas ljudet från de inbyggda högtalarna bort.
- 6 **HP-ID:** Anslut kabeln till HP-ID- och hörlursuttaget samtidigt och anslut den till en separat hörlursbox. Se sidan 16. Vid anslutning av hörlurarna till hörlursboxen fungerar den på samma sätt som hörlursfunktionen.

Bildskärmslägen

Du kan också välja en av standardupplösningarna som listas i upplösningsspalten. TV:n justerar automatiskt till den upplösning du väljer.

Efter att datorn har anslutits till TV:n ska du ställa in TV:ns upplösning på datorn. Optimal upplösning är 1920 x 1080 vid 60 Hz. Om upplösningen ställs in på ett annat värde än de som visas i tabellen nedan, visas eventuellt ingenting på TV:n. Ställ in upplösningen korrekt i enlighet med datorns eller grafikkortets bruksanvisning.

Upplösningen i tabellen rekommenderas.

 Optimal upplösning är 1920 X 1080 @ 60 Hz.

Läge	Upplösning	Horisontal frekvens (KHz)	Vertikal frekvens (Hz)	Pixellockfrekvens (MHz)	Synkpolariitet (H/V)
IBM	720 x 400	31.469	70.087	28.322	-/+
MAC	640 x 480	35.000	66.667	30.240	-/-
	832 x 624	49.726	74.551	57.284	-/-
	1152 x 870	68.681	75.062	100.000	-/-
VESA DMT	640 x 480	31.469	59.940	25.175	-/-
	640 x 480	37.861	72.809	31.500	-/-
	640 x 480	37.500	75.000	31.500	-/-
	800 x 600	37.879	60.317	40.000	+/+
	800 x 600	48.077	72.188	50.000	+/+
	800 x 600	46.875	75.000	49.500	+/+
	1024 x 768	48.363	60.004	65.000	-/-
	1024 x 768	56.476	70.069	75.000	-/-
	1024 x 768	60.023	75.029	78.750	+/+
	1152 x 864	67.500	75.000	108.000	+/+
	1280 x 1024	63.981	60.020	108.000	+/+
	1280 x 1024	79.976	75.025	135.000	+/+
	1280 x 720	45.000	60.000	74.250	+/+
	1280 x 800	49.702	59.810	83.500	-/+
	1280 x 960	60.000	60.000	108.000	+/+
	1366 x 768	47.712	60.015	85.500	+/+
	1440 x 900	55.935	59.887	106.500	-/+
1600 x 900RB	60.000	60.000	108.000	+/+	
1680 x 1050	65.290	59.954	146.250	-/+	
1920 x 1080	67.500	60.000	148.500	+/+	

 När du använder en anslutning med HDMI/DVI-kabel måste du använda uttaget **HDMI IN 2(DVI)**.

 Läget för radsprång kan inte användas.

 Om ett videofORMAT som inte är standard väljs, kan det hända att enheten inte fungerar som den ska.

 Separat läge och kompositläge stöds. SOG stöds inte.

- 7 **RJP:** Den här porten är en RJP-kommunikationsport (Remote Jack Pack) som gör att det går att ansluta olika enheter till ytterligare moduler för att förenkla användningen.
- 8 **PC/DVI AUDIO IN:** Anslut till ljudutgången på datorn.
- 9 **VOL-CTRL:** Används för att styra volymen på badrumshögtalaren. Anslut väggboxen för badrum till VOL-CTRL-porten.
- 10 **VARIABLE AUDIO OUT:** Används som ljudutgång för badrumshögtalare. Anslut väggboxen för badrum till variable-porten (RCA).
- 11 **DATA**
 - Används för att stödja datakommunikation mellan TV: och SBB:n.
 - TV-uttagstypen är RJ-12.
- 12 **PC IN:** Anslut till videoutgången på datorn.
- 13 **LAN:** Anslut till ett kabelnätverk med en CAT 7-kabel.

Använda TV:ns kontroll (panelknapp)

Styrspaken på TV:n är en riktningsskapp för navigering utan fjärrkontrollen.

- ✎ Vissa funktioner som kräver en PIN-kod är eventuellt inte tillgängliga.
- ✎ Produktens färg och form kan variera beroende på modell.
- ✎ Menyn stängs om du trycker på styrspaken längre än 1 sekund.
- ✎ När du väljer funktionen genom att flytta kontrollen uppåt/nedåt/åt vänster/åt höger ska du se till att du inte trycker på kontrollen. Om du trycker på den först kan du inte använda den för att gå i riktningarna uppåt/nedåt/åt vänster/åt höger.

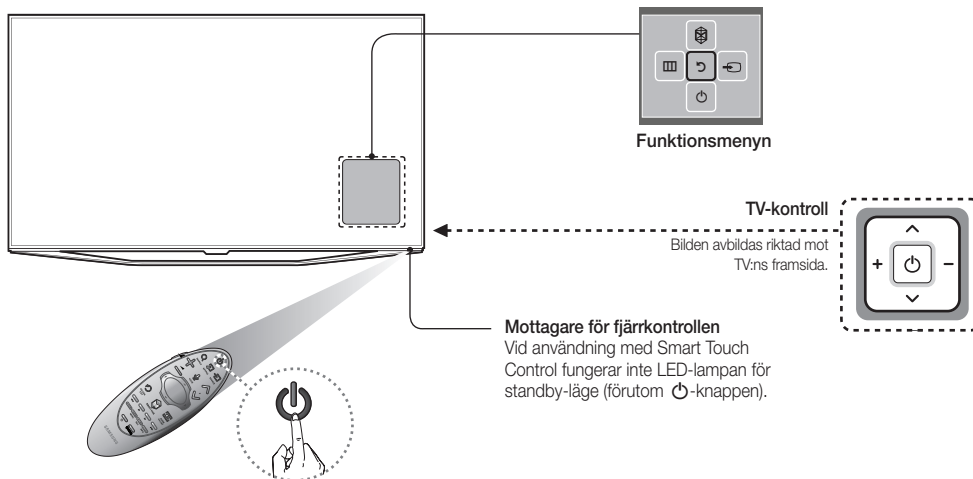

Slå på	Tryck på styrspaken medan TV:n är i vänteläge för att slå på den.
Justera volymen	För styrspaken från sida till sida medan TV:n är på för att justera volymen.
Välja en kanal	För spaken upp eller ned medan TV:n är på för att välja en kanal.
Använda funktionsmenyn	Tryck på styrspaken medan TV:n är på för att visa funktionsmenyn. Om du trycker på den igen döljs funktionsmenyn.
Använda meny	Använd styrspaken till att välja MENU (☰) i funktionsmenyn. Skärmmeny (OSD) för TV:ns funktioner visas.
Välja källan	Använd styrspaken för att välja Källa (↶) i funktionsmenyn. Listan Källa visas.
Välja SMART HUB (📺)	När funktionsmenyn visas ska du välja SMART HUB (📺) genom att flytta kontrollen uppåt. SMART HUB -huvudskärmen visas. Välj ett program genom att röra på kontrollknappen och sedan trycka på den.
Stänga av	Använd styrspaken till att välja Ström av (⏻) i funktionsmenyn för att slå av TV:n.

- ✎ Om du vill stänga meny, **SMART HUB** eller **Källa**, ska du trycka på kontrollknappen i mer än 1 sekund.

Standbyläge

Låt inte TV:n vara i standbyläget under en längre tid (t.ex. när du är på semester). Apparaten drar ström även när strömknappen är avstängd. Det bästa är att dra ur strömsladden.

Samsung Smart Control

🔧 Produktens färg och form kan variera beroende på modell.

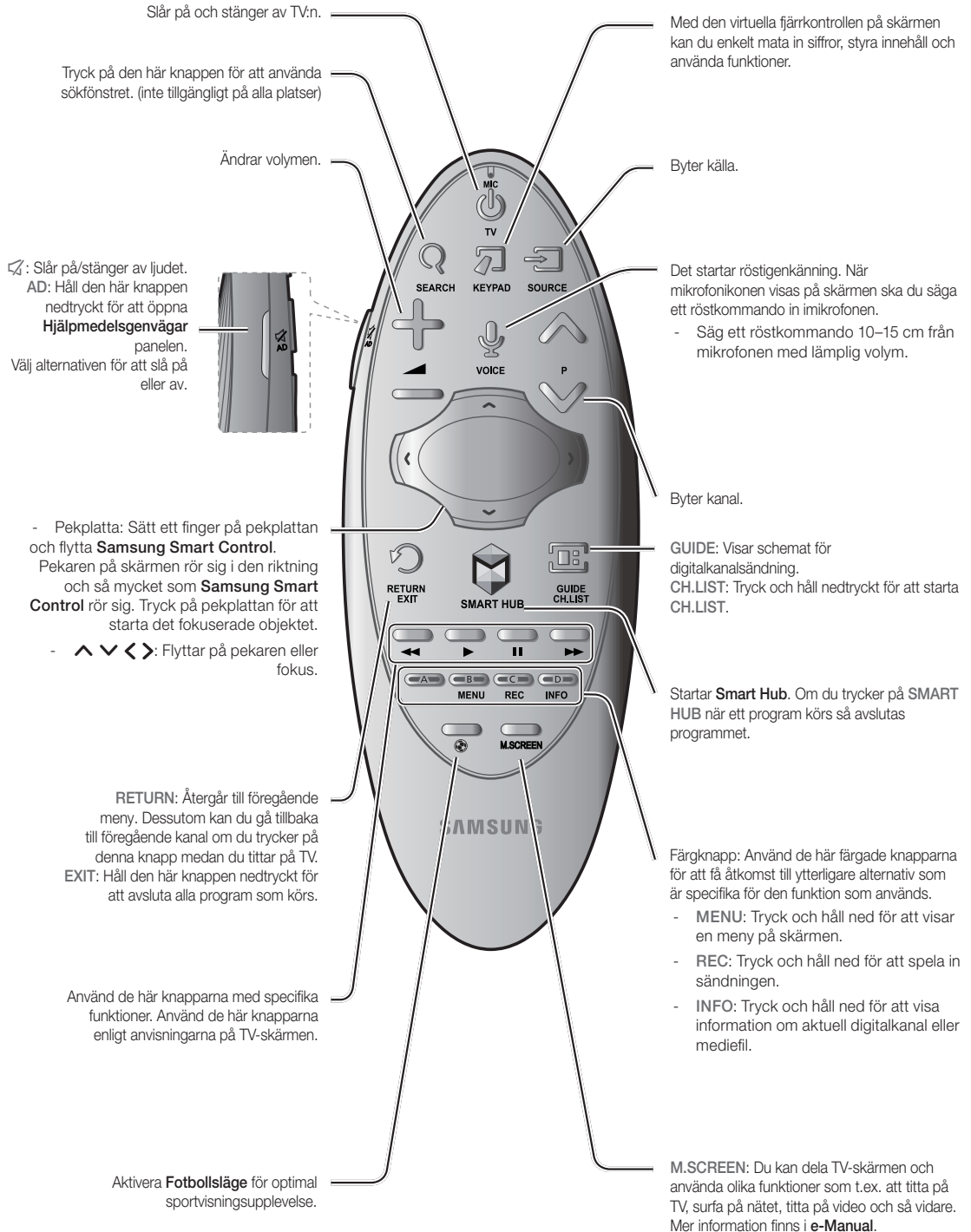

Sätta i batterierna i Samsung Smart Control

För att använda Samsung Smart Control ska du först se figuren nedan och sätta i batterierna i enheten.

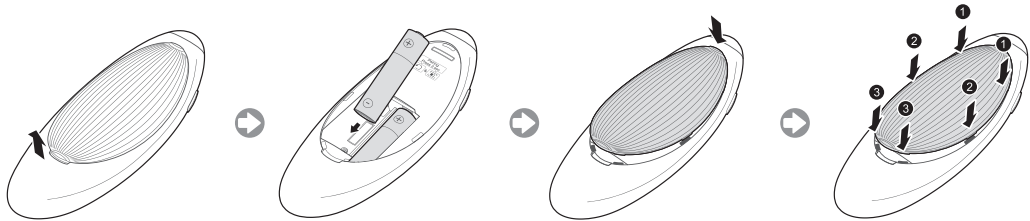

1. Dra försiktigt i batteriets luckspår och ta sedan bort luckan helt när den lossnar.
2. Sätt i 2 alkaliska AA-batterier och se till att vända plus- och minuspolerna åt rätt håll.
3. Placera batteriluckan på fjärrkontrollen och sätt i den övre delen av luckan i fjärrkontrollen.
4. Tryck på hakarna på batteriluckans båda sidor i den ordning som visas så att luckan sitter helt fast i fjärrkontrollen.

Använda Samsung Smart Control

Samsung Smart Control gör det ännu enklare och bekvämare att använda TV:n. Om du trycker på **KEYPAD**-knappen visas en virtuell fjärrkontroll där du enkelt kan mata in siffror, styra innehåll och aktivera funktioner på skärmen.

- Vi rekommenderar att Samsung Smart Control används på ett avstånd som är kortare än 6 m. Användningsavståndet kan variera beroende på den trådlösa miljöns förhållanden.

Hopparring Samsung Smart Control

För att styra TV:n med Samsung Smart Control måste du para ihop Samsung Smart Control med TV:n via Bluetooth. Para ihop Samsung Smart Control med TV:n.

- Samsung Smart Control kan endast paras ihop med en enda TV.
- Peka Samsung Smart Control mot TV:ns fjärrkontrollsensor och tryck på **TV**-knappen för att slå på TV:n.
- Fjärrkontrollens mottagarposition kan variera beroende på modell.

Inställningar för Samsung Smart Control

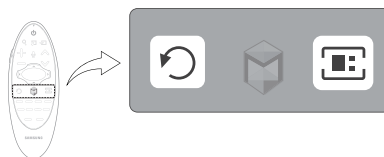

Om Samsung Smart Control slutar att fungera eller inte fungerar som den ska, ska du byta ut batterierna eftersom problemen kan orsakas av för lite batteristyrka.

Om problemet kvarstår, återställer Samsung Smart Control hopparringen med TV:n.

1. Tryck på knapparna **RETURN** och **GUIDE** samtidigt i mer än 3 sekunder.
 - Du måste placera Samsung Smart Control 30–40 cm från TV:n och se till att den pekar mot fjärrkontrollens mottagare.
2. En anslutningsbild visas på skärmen. Sedan ansluts Samsung Smart Control till TV:n automatiskt.

När du ser den här alarmikonen på skärmen...



Följande alarmikon indikerar att batterierna till Samsung Smart Control har låg nivå. Om alarmikonen visas ska du byta ut batterierna. Samsung rekommenderar att alkaliska batterier används för längre livslängd.

<Alarmikon för låg batterinivå>

Använda TV:n genom att flytta Samsung Smart Control

Samsung Smart Control har en rörelsesensor (gyrosensor) med vilken du enkelt kan styra TV:n genom att hålla och förflytta Samsung Smart Control.

När du sätter ett finger på pekplattan visas en pekare på skärmen. Håll ner och rör på Samsung Smart Control. Pekaren rör sig på samma sätt som Samsung Smart Control rör sig. Det går också att rulla upp och ner på rullbara skärmar.

- Om du tar bort fingret från pekplattan försvinner skärmpekaren.

Använda TV:n med pekplattan

- Gå till **Support**-menyn och välj alternativet **Smart Control Självstudie** för att få reda på hur du använder pekplattan med instruktionerna på skärmen.

Flytta fokus/pekaren

Tryck på riktningsknapparna (upp, ner, vänster och höger) för att röra pekaren eller fokus i den riktningen.

Menyåtkomst & objektval

Tryck på pekplattan. Det låter dig komma åt en TV-meny eller välja ett objekt.

Visa den sammanhangsberoende menyn på Smart Hub

Håll ner pekplattan från Smart Hub-skärmen. Alternativmenyn som är tillgänglig för det valda objektet visas.

- Alternativmenyn beror på sammanhanget.

Gå till Smart Hub-panelen

På Smart Hub-skärmen drar du till vänster eller höger på pekplattan. Då flyttas Smart Hub -panelerna åt vänster eller höger.

Rulla i Web Browser

Dra upp/ner på pekplattan i webbläsarskärmen så rullar du genom webbskärmen.

Översikt över fjärrkontrollen

Den här fjärrkontrollen har blindskriftsknappar på knapparna för **Power**, **Channel**, och **Volume** och kan användas av synskadade.

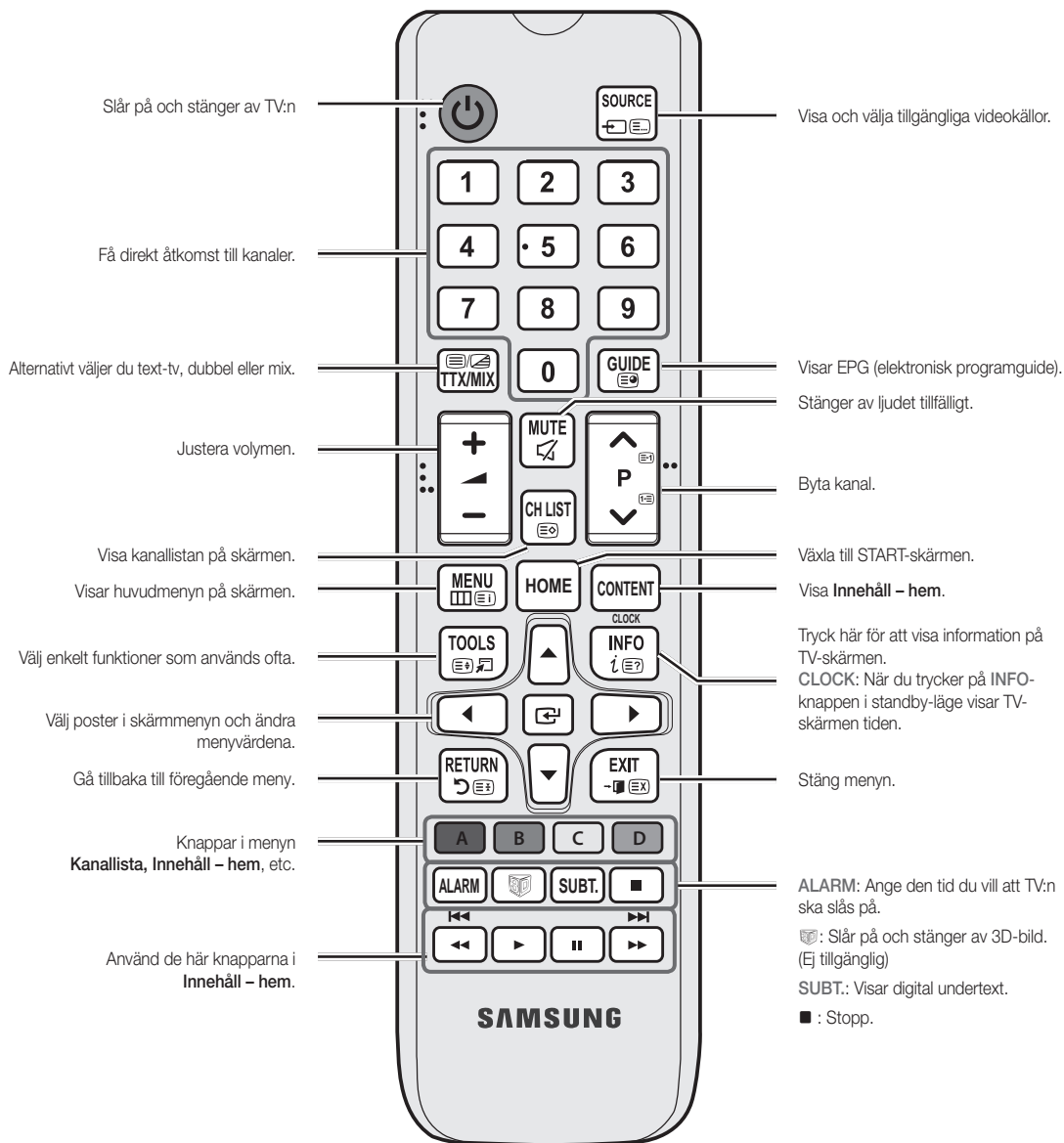

Sätta i batterier (batteristorlek: AAA)

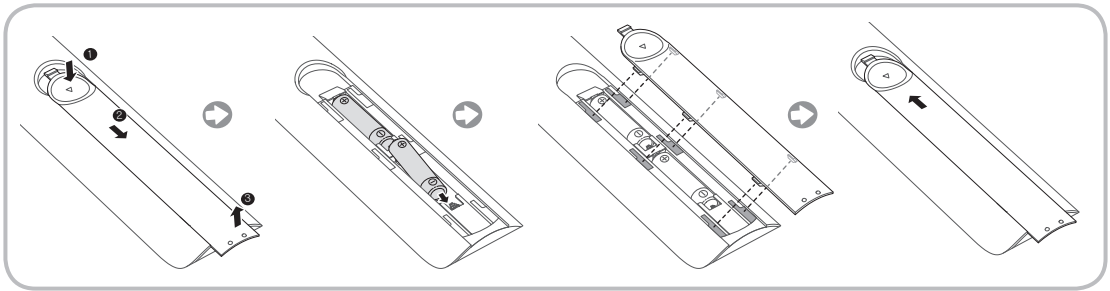

OBS!

- Använd fjärrkontrollen inom 7 meter från TV:n
- Starkt ljus kan påverka fjärrkontrollens prestanda. Undvik att använda den nära speciellt fluorescerande ljus och neonskyltar.
- Produktens färg och form kan variera beroende på modell.
- Fjärrkontrollsknappen 'HOME' & '3D' stöds inte. När du trycker på knappen ger TV:n INGET svar.

Ansluta TV:n till SBB

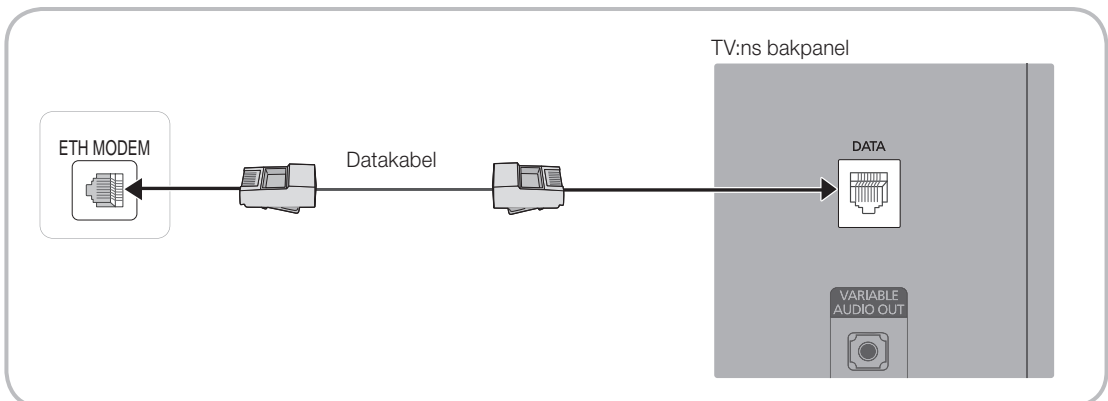

1. Anslut uttaget DATA på TV:n till uttaget [ETH MODEM] på STB(SBB) med datakabeln.

 Använd datakommunikation.

Lista över leverantörer och kompatibla datakablar som medföljer TV:n

- Kontrollera att du använder rätt datakabel för din leverantör. Se kodetiketten på datakablarna.

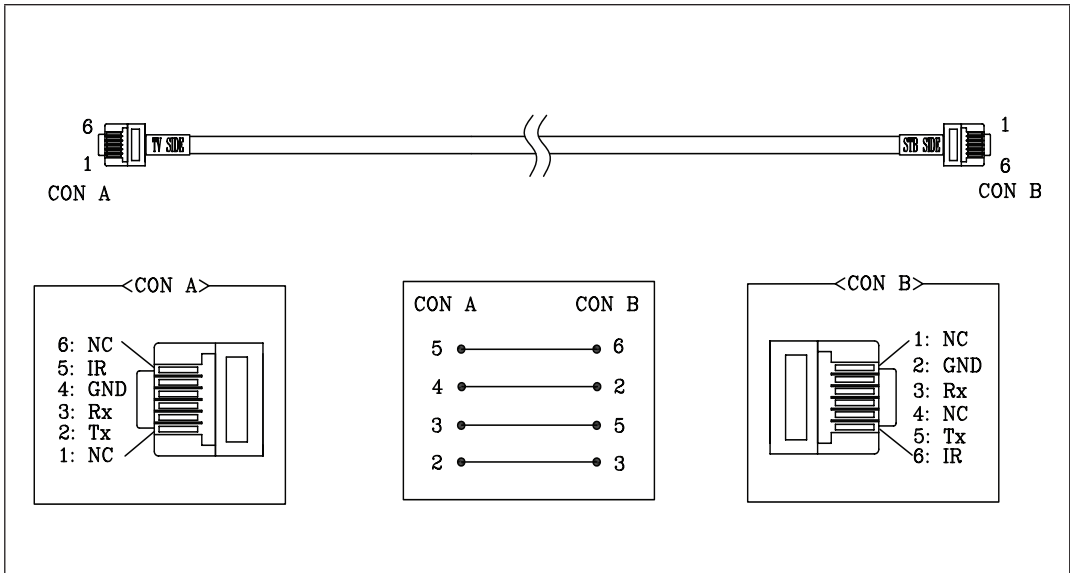

Ansluta badrumshögtalarna

Du kan ansluta badrumshögtalarna på följande sätt.

Anslut via Variable-utgången (tillgänglig utan en extern förstärkare)

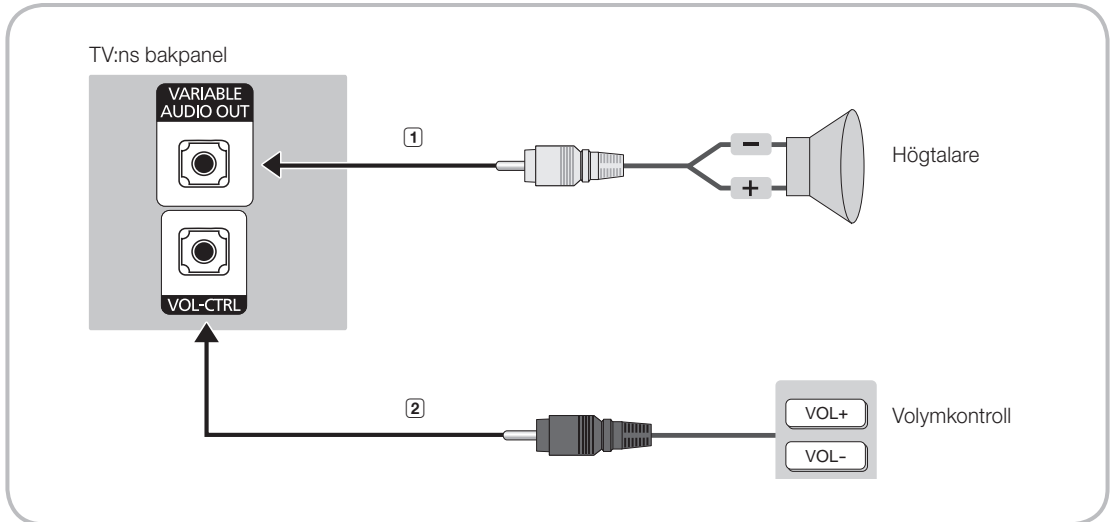

1. Anslut porten **VARIABLE AUDIO OUT** på TV:n till badrumshögtalarna på väggen i hotellet.

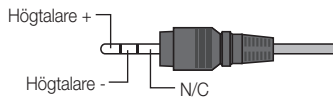

2. Anslut uttaget **VOL-CTRL** på TV:n till porten för volymväxlaren på hotellets badrumsvägg.

Maximal högtalareffekt är 4 W, 8 Ω.

Porten **VARIABLE AUDIO OUT** stöder endast **Mono**-ljud.

- Installera volymkontrollen

- Om du konfigurerar volymkontrollen enligt figuren kan du styra volymen på badrumshögtalarna.

- Uttaget som är anslutet från volymkontrollen till TV:n är ett 3,5 mm normalt telefonuttag.

- Volymväxlaren är ett taktreglage.

- Ställa in Sub AMP-läget

- **0**: Slår av Sub AMP-funktionen (PWM av).

- **1**: Avgör Sub-volymen enligt huvudvolymkontrollen. Det innebär att undervolymen bestäms efter påslagningsvolym, min. volym och max.volym enligt hotelläget.

- **2**: Avgör volymen enligt panelinställningen för badrumskontroll.

- Specifikationer för Variable-utgången

- **Högtalarsladd**: Använd en högtalarkabel som inte är mer än 25 m lång.

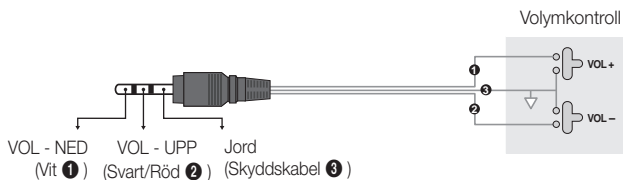

Audio Loop In

Ytterligare en skapad hörlursbox kan installeras i en säng eller kontorsbord så att användarna kan utnyttja den på ett bekvämt sätt. Installationsprocessen anges nedan.

- Detaljerad ritning över hörlursboxen.

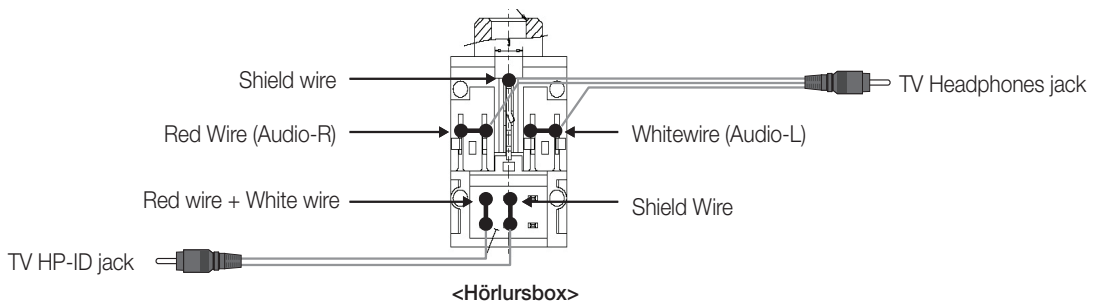
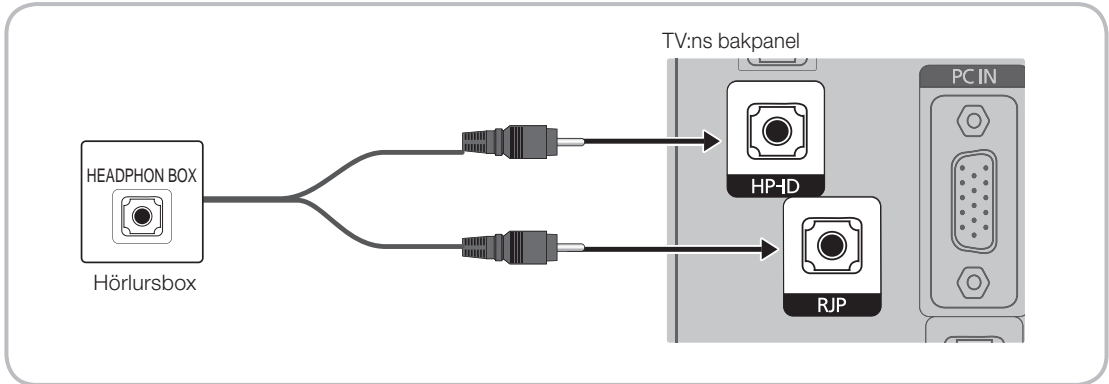

Ansluta MediaHub HD

Utgång för en extern källa som är ansluten till MediaHub HD i hotellreceptionen.

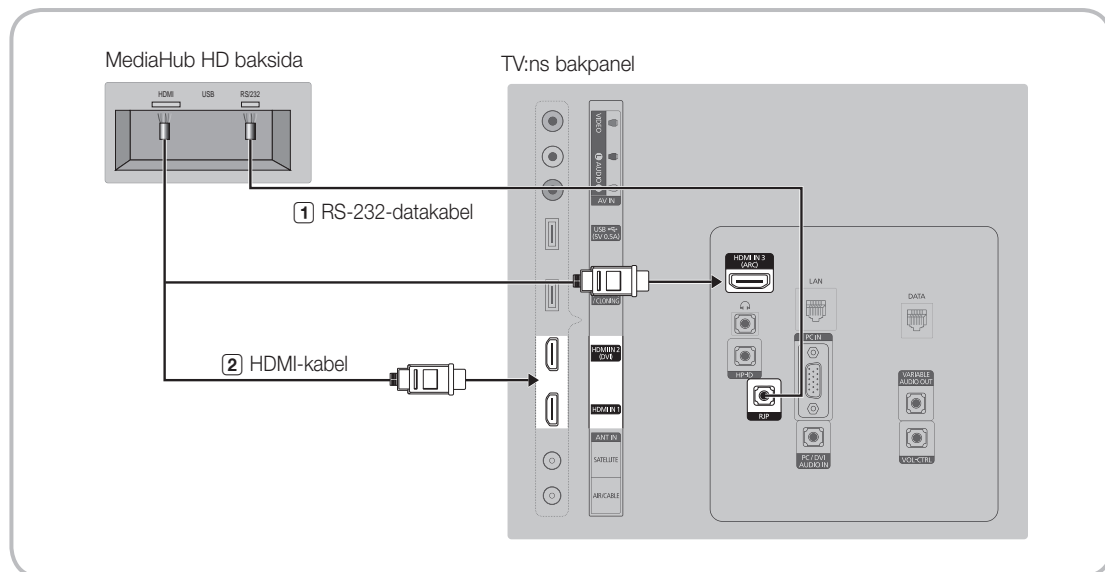

1. Anslut porten RJP på TV:n till porten RS/232 på MediaHub HD.
2. Anslut porten HDMI IN 1, 2(DVI) eller 3(ARC) på TV:n till porten HDMI på MediaHub HD.

- MediaHub HD
 - MediaHub HD är en hårdvarumodul som har andra A/V-ingångar (A/V, Audio, PC, HDMI och USB) och motsvarande utgångar. Motsvarande utkällor är anslutna från MediaHub till TV:n. MediaHub kommunicerar med TV:n via RS232. Hot Plug & Play är en funktion som gör att hotellgästerna kan ansluta en extern källa till MediaHub. MediaHub kommunicerar med TV:n genom att skicka meddelanden gällande aktiva/inaktiva källor. TV:n går till den aktiva externa källan.
 - Du måste ansluta HDMI på MediaHub till porten **HDMI IN 2 (DVI)** på TV:n.
 - När TV:n är på ansluter du TV:n och RJP:n inom 10 sekunder.
- Specialfunktioner
 - PIP
 - Autodetektering

Ansluta RJP (Remote Jack Pack)

Utgång för en extern källa som är ansluten till RJP i hotellreceptionen.

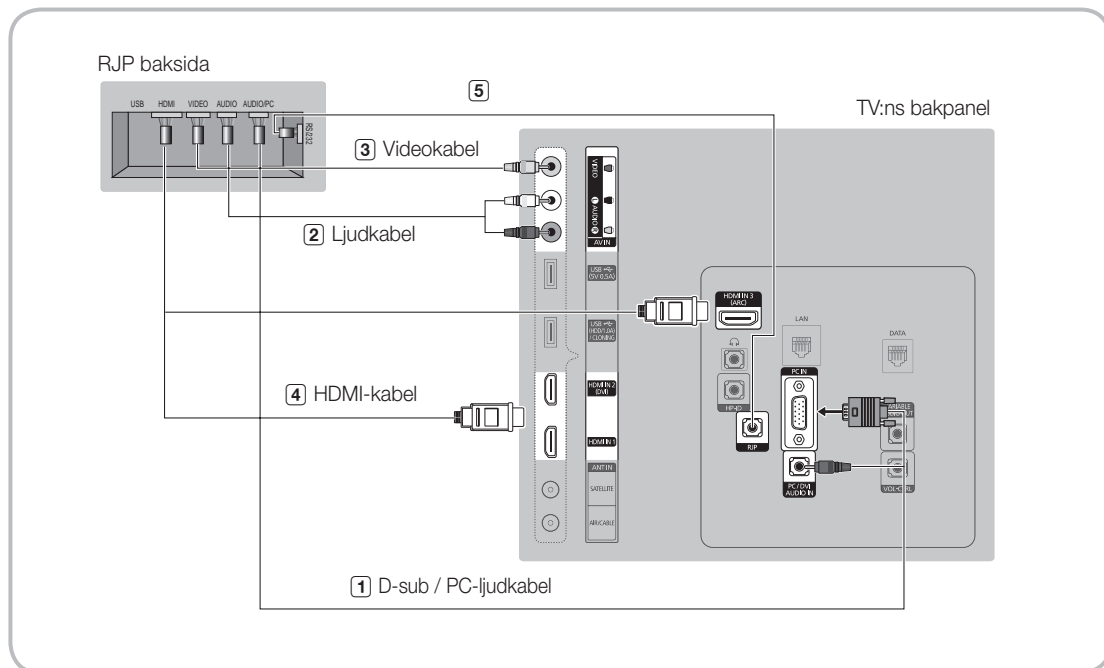

1. Anslut porten PC IN / PC/DVI AUDIO IN på TV:n till porten PC/AUDIO på RJP.
 2. Anslut porten AV IN [VIDEO]/[L-AUDIO-R] på TV:n till porten VIDEO på RJP.
 3. Anslut porten AV IN [VIDEO] på TV:n till porten VIDEO på RJP.
 4. Anslut porten HDMI IN 1, 2(DVI) eller 3(ARC) på TV:n och HDMI-porten på RJP.
 5. Anslut porten RJP på TV:n till porten RS/232 på RJP.
 - ✎ RJP (Remote Jack Pack) som är kompatibel med den här Samsung-TV:n är TeleAdapt TA-7610, TA-7650 (HD) och TA-7660 (HD Plus).
- **RJP (Remote Jack Pack):** RJP står för Remote Jack Pack. RJP är en hårdvarumodul som har andra A/V-ingångar (A/V, Audio, PC och HDMI) och motsvarande utgångar. Motsvarande utgångar är anslutna från RJP till TV:n. RJP kommunicerar med TV:n via RS232. Hot Plug & Play är en funktion som gör att hotellgästerna kan ansluta en extern källa till RJP. RJP kommunicerar med TV:n genom att skicka meddelanden gällande aktiva/inaktiva källor. TV:n kommer att växla till den aktiva externa källa i enlighet med den prioritet som användaren angivit.
 - ✎ Du kan välja HDMI IN 1, 2 (DVI) eller 3(ARC) och AV IN för anslutning av RJP.
 - ✎ När TV:n är på ansluter du TV:n och RJP:n inom 10 sekunder.

- RJP kan återställas till fabriksstandard genom att hålla in knapparna AV och HDMI samtidigt i 10 sekunder. Alla lysdioder blinkar 5 gånger för att visa att återställningen har utförts.
- RJP stänger automatiskt av lysdioderna efter 5 minuter för att undvika onödiga ljusstörningar i hotellrummet. Lysdioderna som stängts av kommer att lysa igen om gästen rör vid någon av knapparna och 5-minuterstimern startar om. Om gästen sedan rör vid en annan källknapp kommer TV:n att byta till den källa som valts och motsvarande lysdiod tänds.
- Efter en RJP-återställning eller om TV:n stängts av och slagits på igen tar det cirka 10 sekunder att upprätta kommunikationen mellan TV:n och RJP.
- Följande tabell visar den ungefärliga tiden i sekunder att växla från TV:n till ingångskällan, baserat på prioritet.

 Scenario 1: Ingen ingång är ansluten.

Source	Att ansluta
AV	2 Sek
PC	0,7 Sek
HDMI	3.9 Sek

 Scenario 2: När två eller flera ingångar är anslutna och ingångskällan är frånkopplad och sedan inkopplad igen.

Source	Koppla från	Att ansluta	Totalt
AV	4,5 Sek	2 Sek	6,5 Sek
PC	0,7 Sek	0,7 Sek	1,4 Sek
HDMI	3.9 Sek	3.9 Sek	7,8 Sek

 Om t.ex. RJP har alla sina live-källor AV, PC och HDMI anslutna visas AV som högsta prioritet. Om RJP är i HDMI-läge och en gäst kopplar ur och sedan in AV är minsta tidsperiod som krävs för att slå på AV 6,5 sekunder.

- För att ansluta ljud (Ipod eller Mp3) ska musikläget vara PÅ och uttagsdetekteringen vara AV.
- Ingångskällorna AV, PC och HDMI stöds.

Ansluta till en COMMON INTERFACE-plats (din kortplats för TV-tittande)

📎 Scenario 1: När inga ingångar är anslutna.

Installera CI-kortadaptern

Montera adaptorn som visas på sidan.

📎 För att installera CI-kortadaptern ska du ta bort etiketten som sitter fast på TV:n.

Om du vill ansluta CI CARD-adaptern ska du följa stegen nedan.

📎 Vi rekommenderar att du kopplar in adaptorn innan du installerar väggmonteringen, eller att du matar in "CI eller CI+ CARD".

1. För in CI CARD-adaptern i de båda hålen på produkten ❶.

📎 På baksidan av TV:n finns två hål, intill COMMON INTERFACE-porten.

2. Anslut CI CARD-adaptern till COMMON INTERFACE-porten på produkten ❷.

3. Mata in "CI eller CI+ CARD".

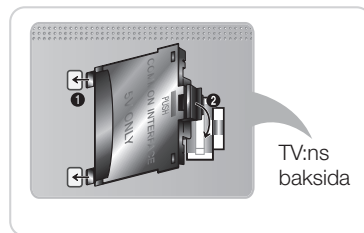

Vi rekommenderar att du matar in ditt CI Card innan du monterar TV:n på väggen. Det kan vara svårt att få in det efter monteringen. För in kortet efter att du har monterat CI-kortadaptern på TV:n. Det är svårt att montera modulen om du matar in kortet före installation.

Använda "CI eller CI+ CARD"

För att kunna titta på betalkanaler måste "CI eller CI+ CARD" matas in.

- Om du inte matar in "CI eller CI+ CARD" kommer vissa kanaler att visa meddelandet "Förvrängd signal".
- Information som bland annat omfattar ett telefonnummer, "CI eller CI+ CARD"-ID, värd-ID och annan information som visas i ungefär 2–3 minuter. Om ett felmeddelande visas kontaktar du tjänsteleverantören.
- När konfigurationen av kanalinformationen slutförts visas meddelandet "Uppdateringen klar", vilket innebär att kanallistan har uppdaterats.

📎 OBS

- Du behöver ett "CI eller CI+ CARD" från en lokal kabeltjänstleverantör.
- Ta ut "CI eller CI+ CARD" genom att försiktigt dra ut det för hand. Om du tappar "CI eller CI+ CARD" kan det skadas.
- Sätt i "CI eller CI+ CARD" i pilens riktning på kortet.
- Placeringen av platsen COMMON INTERFACE kan variera beroende på modell.
- "CI eller CI+ CARD" stöds inte i alla länder och regioner, hör efter hos din auktoriserade återförsäljare.
- Om du får problem ska du kontakta ett serviceställe.
- Mata in "CI eller CI+ CARD" som stöder de aktuella antenninställningarna. Skärmen blir förvriden eller syns inte.

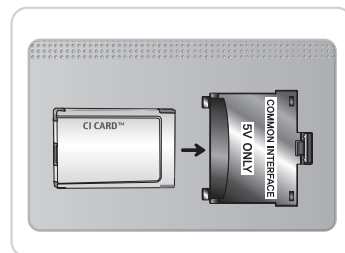

Ställa in hotellalternativdata

Så här öppnar du: Tryck på knapparna MUTE → 1 → 1 → 9 → ENTER i den ordningen. (I sjukhusläget ställs det fristående läget in.)

Så här avslutar du menyn: slå av och sedan på igen.

Vissa menyposter kanske INTE finns på TV:n beroende på modell och region.

Hotell-TV-funktion			Beskrivning
Kategori	Alternativ	initialt värde	
Hospitality Mode	Hospitality Mode	Standalone	Välj Hospitality-läge. <ul style="list-style-type: none"> Interactive mode: TV:n fungerar med en SI STB eller SBB. Standalone mode: TV:n fungerar ensam utan en SI STB eller SBB.
SI Vendor	SI Vendor	OFF	<ul style="list-style-type: none"> Interactive mode: Samsung/OCC/MTI/Nstreams/Enseo/Cardinal/Guestek/Seachange/MDC/Innve Standalone mode: Smooovie
Power On	Power On Channel	Last Saved	Ställ in standardvärdena som kommer att appliceras när TV:n slås på. <ul style="list-style-type: none"> User Defined: Låter dig manuellt ställa in påslagningskanal och kanaltyp nedan. Last Saved: Om du väljer detta kommer TV:n när den sätts på visa kanallen den visade när den stängdes av.
	Power On Channel Num	1	När TV:n sätts på kommer den automatiskt växla till denna kanal.
	Power On Channel Type	ATV	Välj frekvensband: AIR (analog radiofrekvens), DTV (digital radiofrekvens), CATV (analog kabel), CDTV (digital kabel)
	Power On Volume	Last Saved	<ul style="list-style-type: none"> User Defined: Gör det möjligt för dig att ställa in påslagningsvolymen manuellt. Se Påslagningsvolym nedan. Last Saved: När TV:n slås på återgår den till den volym som var inställd när TV:n stängdes av.
	Power On Volume Num	10	TV:n slår på med denna volymnivå i fristående Hospitality-läge.
	Min Volume	0	Miniminställningen av volymnivån som en användare kan göra i det fristående Hospitality-läget.
	Max Volume	100	Maximuminställningen av volymnivån som en användare kan göra i det fristående Hospitality-läget.
	Power On Source	TV	Välj ingångskälla som visas när TV:n först slås på.
	Power On Option	Last Option	Bestämmer TV:ns tillstånd när strömmen återvänder efter ett strömavbrott eller efter att du har dragit ur strömkabeln och kopplat in den igen. <ul style="list-style-type: none"> LAST Option: Återgår till dess senaste strömtillstånd. Om den var i standby återgår den till standby. Om den var på sätts den på. Power On: När strömmen återvänder sätts TV:n på. Standby: När strömmen återvänder går TV:n till standby-läge.
Channel	Channel Setup		Ger dig direkt omedelbar tillgång till vissa kanalmenyfunktioner på användarens kanalmeny så som automatisk programmering, antennval, osv.
	Channel Editor		Kanalredigeraren låter dig redigera kanalerna som är sparade i TV:ns minne. Med kanalredigeraren kan du: <ul style="list-style-type: none"> Ändra kanalernas nummer och namn och sortera kanalerna efter din önskade kanalordning. Använd videotystnad för kanalerna du väljer. Videotystnaden rensar ut videon från en kanal och matar endast ut ljud medan en högtalariikon visas på skärmen. Kanalredigeraren låter dig också enkelt se information om varje kanal utan att du måste visa varje kanal direkt.
	Mixed Channel Map	ON	Denna funktion tillåter att alla antenntyper (radioväg/kabel eller satellit) samtidigt visas/söks. <ul style="list-style-type: none"> ON: Vid PÅ har gäster tillgång till hela kanalkartan oavsett vald antenntyp. Kanallistan kommer också att visa kanaler av radioväg- såväl som kabeltyp. OFF: Vid AV har gäster endast tillgång till kanalkartan motsvarande vald antenntyp [RADIO/KABEL eller satellit]. Kanallistan/redigeraren visar endast kanaler av vald antenntyp.
	Dynamic SI	OFF	<ul style="list-style-type: none"> ON: Kontrollera DTV-programmets kanalnummer. (ingen åtkomst till DTV-kanalredigeraren) OFF: Markera inte DTV-programmets kanalnummer. (DTV-kanalredigeraren är tillgänglig, men ytterligare uppdatering av kanalens programnummer stöds inte)

Hotell-TV-funktion			Beskrivning
Kategori	Alternativ	initialt värde	
Channel	Channel Rescan Message	ON	Om data i kanalkartan och sända data inte överensstämmer ställer TV automatiskt in kanalerna för att återställa data/parametrarna i kanalkartan. <ul style="list-style-type: none"> ON: När meddelandet för kanalåtersökning är PÅ visas OSD:n som visar att kanalerna återsöks för hotellgästerna. OFF: Hotelladministratören kan stänga AV meddelandet för kanalåtersökning om återsökningsmeddelandet OSD inte ska visas för hotellgästerna.
	Pan Euro MHEG	OFF	<ul style="list-style-type: none"> OFF: Om EURO MHEG är inställt på AV körs MHEG enligt existerande produktspecifikationer. ON: Om Pan EURO MHEG är inställt på PÅ är MHEG PÅ oavsett av produktspecifikationerna eller region.
	My Channel	OFF	Aktivera eller avaktivera Mychannel-funktionen.
	Genre Editor	...	Redigera genren för kanaler. (Tillgängligt när Mychannel är På)
	Subtitle Auto On	OFF	<p>Funktionen sätter automatiskt på funktionen Av/På som automatiskt sätter på undertexterna i ett specifikt land.</p> <p>Funktionen stöds för hotell-TV:s som kan ta emot DVB-sändningar som sänder till Europa.</p> <p>Funktionen är relaterad till Frankrikes undertextspecifikationer. Resten av länderna undertexter fungerar enligt tillämpligt lands specifikationer oavsett av den automatiska undertextfunktionen.</p> <ul style="list-style-type: none"> ON: När den automatiska undertextfunktionen är på följer den Frankrikes undertextspecifikationer. OFF: När den automatiska undertextfunktionen är av följer den inte Frankrikes undertextspecifikationer.
Menu OSD	Picture Menu Lock	OFF	Aktivera eller avaktivera Bild-menyn.
	Menu Display	ON	<ul style="list-style-type: none"> ON: Huvudmenyn visas. OFF: Huvudmenyn visas inte.
	Panel Button Lock	Unlock	Sätta på/stänga av frontpanelens (lokala tangenter) funktioner. <ul style="list-style-type: none"> Unlock: Låser upp alla panelknappar. Lock: Låser alla panelknappar. OnlyPower: Låser alla panelknappar utom strömknappen. Menu/Source: Låser panelknapparna för Meny och Källa.
	Home Menu Display	ON	OFF: Hemmenyn visas inte. ON: Hemmenyn visas.
	Home Menu Editor		Redigera hemmeny.
	Home Menu Auto Start	ON	ON: Hemmenyn är på autostart. OFF: Hemmenyn är inte autostart.
Clock	Clock Type	OFF	Off: Inget klockalternativ på fabriksmenyn skall fungera. Endast huvudmeny. SW Clocks: Endast SW-klocka skall fungera.
	Local Time	Manual	Välj sättet som klockdata ska uppdateras <ul style="list-style-type: none"> Manual: Använd klockinformation från DVB-kanalen eller den manuella klockinställningen när TV:n är i fristående läge. Time Channel: Använd klockdata från vald kanaltyp och kanalnummer.
Music Mode	Music Mode AV	OFF	Så här gör du för att få utgående musik från en mp3-/musikspelare genom en AV-ingångskälla. När den är påslagen kan du höra ljudet från spelaren genom TV:n även utan videosignal. TV:ns bakgrundslyd förblir dock på. Med videosignal fungerar den normalt.
	Music Mode PC	OFF	Så här gör du för att få utgående musik från en mp3-/musikspelare genom en PC-ingångskälla. När den är påslagen kan du höra ljudet från spelaren genom TV:n även när det inte finns någon videosignal. TV:ns bakgrundslyd förblir dock på. Och om en videosignal läggs på fungerar den normalt.
	Music Mode Backlight	OFF	Alternativet Bakgrundsbelysning På/Av i Musikläget för att spara energi
Remote Jack Pack	Priority AV	1	Om uttagsprioriteten är inställd ställs överensstämmande källa in automatiskt när ett uttag sätts i enligt uttagsprioriteten.
	Priority PC	2	Om uttagsprioriteten är inställd ställs överensstämmande källa in automatiskt när ett uttag sätts i enligt uttagsprioriteten.
	Priority HDMI	3	Om uttagsprioriteten är inställd ställs överensstämmande källa in automatiskt när ett uttag sätts i enligt uttagsprioriteten.
	AV Option	AV	Välj RJP AV-källa (val av källa beror på modell).
	HDMI Option	HDMI 1	Välj vilken av TV:ns HDMI-källor är ansluten till RJP-uttaget. (HDMI1/HDMI2/HDMI3)

Hotell-TV-funktion			Beskrivning
Kategori	Alternativ	initialt värde	
External Source	USB Pop-up Screen	Default	När USB är ansluten till TV:n: <ul style="list-style-type: none"> • Default: Ett popup-fönster visas. • Automatic: Öppnar automatiskt USB-menyn. • Disable: Varken popup-fönstret eller menyn visas.
	External Source Banner	ON	Om inställd på PÅ visar TV:n bannern för extern källa (information) när du byter TV-källa till en annan extern inmatning, tryck på info-tangenten eller sätt på TV:n. <ul style="list-style-type: none"> • On: Informationen om extern källa visas på TV-skärmen. • Off: Informationen om extern källa visas inte på TV-skärmen.
	Auto Source	OFF	<ul style="list-style-type: none"> • On: När en extern inmatningskälla är ansluten till TV:n identifierar TV:n inmatningskällan och växlar sedan automatiskt till den inmatningskällan. • Off: Funktionen automatiskt källa är Av. • PC: Autoidentifiera endast PC-ingång.
	Anynet+ Return Source	Power On Src	Välj TV-källa som ska återgå till efter att Anynet+(HDMI-CEC)-anslutningen stoppas. (Denna funktion är speciellt användbar för Guestlink RJP.)
Bathroom Speaker	Sub Amp Mode	2	Avgör driftsläge för Sub AMP. <ul style="list-style-type: none"> • 0: Stänger av Sub AMP-funktionen (PWM av). • 1: Avgör Sub-volymen enligt huvudvolymkontrollen. Dvs. sub-volymen bestäms enligt påsättningsvolymen, min-volymen och max. • 2: Avgör volymen enligt panelinställningen för badrumskontroll.
	Sub Amp Volume	6	Initialt tillstånd av Sub AMP-volymnivå vid påsättning.
Eco Solution	Energy Saving	Off	Justerar ljusstyrkan för TV:n för att ge minskad energiförbrukning. <ul style="list-style-type: none"> • Off: Stänger av energisparfunktionen. • Low: Ställer in TV:n på lågt energisparläge. • Medium: Ställer in TV:n på medium energisparläge. • High: Ställer in TV:n på högt energisparläge.
Logo/Message	Welcome Message	OFF	Visar ett välkomstmeddelande i 5 sekunder efter att TV:n sätts på.
	Edit Welcome Message		Redigerar välkomstmeddelandet.
	Hospitality Logo	OFF	Sätter på eller stänger av funktionen för Hospitality-logga. Loggan visas innan signalen från den initiala källan under den tid som ställts in i "Visningstid för logga".
	Hospitality Logo DL	...	Hämtar Hospitality-logotypen. Filkrav för Hospitality-logotypen: <ul style="list-style-type: none"> • Endast BMP- eller AVI-filer. • Max. filstorlek: BMP - 960 X 540. AVI - 30MB. • Filer kan endast heta samsung.bmp eller samsung.avi.
	Logo Display Time	...	Ställ in visningstiden för Hospitality-logga (3/5/7 sekunder).
Cloning	Clone TV to USB		Klona nuvarande TV-alternativ till ett USB-minne.
	Clone USB to TV		Klona de sparade TV-alternativ på ett USB-minne till TV:n.
	Setting Auto Intialize	OFF	När automatisk initiering är inställd på PÅ och strömmen slås av och på eller om huvudströmmen slås av och på återställs data till klonade värden. Om det inte finns något klonat värde och även om automatisk initiering är inställd på PÅ så ignoreras det och åtgärden blir samma som när automatisk initiering är inställd på Av

Hotell-TV-funktion			Beskrivning
Kategori	Alternativ	initialt värde	
REACH Solution	REACH Server Update Time	1hour	Standby REACH-server kommer att användas beroende på tidsinställning
	REACH Update Immediate	OFF	Låt TV:n använda REACH-server efter 1 minut i standbyläge.
	REACH Server Channel	...	Ställ in standardkanal för REACH-server <ul style="list-style-type: none"> • None: Efter automatisk skanning, använd REACH-server • Channel value: Använd REACH-server vid vald kanal
	REACH Server Version	0000	Visar TV:ns REACH-serverversion.
	REACH Server Group ID	All	Tillhandahåller REACH-server ID för att använda REACH på en specifik apparat.
	REACH	OFF	Ställ in om REACH-funktionen ska användas eller inte.
	Background TV Sound	ON	Bakgrundsljud På eller Av.
	TICKER	OFF	Ticker På och Av
	App Lite	...	<ul style="list-style-type: none"> • On: Applite-innehållet visas. • Off: Applite-innehållet visas inte.
	Room Number Setting	...	Ställ in rumsnummer.
Network	Network Setup		Anslut till ett kabel- eller trådlöst nätverk och gå ut på Internet.
	SmartHub Model Setting		Ställ in SmartHub-modell.
	SmartHub Setting		Ställ in SmartHub.
Widget Solution	Widget Mode	ON	Widgetläge PÅ/AV.
	Solution Type	Vendor Server	Ställ in lösningstyp (leverantörserver/SINC-server).
	Server URL Setting		Ställ in server-URL.
	License Server IP Setting		Ställ in server-IP.
	IPTV Mode	ON	IPTV-läge PÅ/AV.
	Virtual Standby	OFF	Virtuellt standby-läge PÅ/AV. När virtuellt standby-läge är på ligger TV:ns strömförbrukning på mellan 9,5W och 17,4W (beroende TV-skärmens storlek).
	Instant On	OFF	Ställ in startläge.
	Room Num Setting		Ställ in rumsnummer.
Service	Self Diagnosis for TV	...	Öppna självdiagnosmenyn. <ul style="list-style-type: none"> • Picture Test: Används för att kontrollera bildproblem. Om problem uppstår på testbilden väljer du Ja och följer anvisningarna på skärmen. • Sound Test: Använd den inbyggda melodin för att kontrollera ljudproblem. Om problem uppstår under testet väljer du Ja och följer anvisningarna på skärmen.
	Self Diagnosis for HTV	...	HD Function Check Menu On Executing Item Below OSD visas Prodiom DTV Channel Key Loss: Ok/Fel (Hotel US) STB SI Vendor Setting: SI-namn Ok/Fel Bathroom AMP: Ok/Fel (Hotel EU) RTC: Ok/Fel (Hotel EU) PC Audio Test: Ok/Fel PC Self Test: Ok/Fel
	SW Update	...	SW USB-uppdateringsfunktion.
	Service Pattern	OFF	Samma funktion med SVC-servicemönster
	Sound Bar Out	OFF	ON: TV-högtalarljudet är tystat. Ljudet kommer genom HDMI. Du måste anslut Sound Bar för att höra ljudet. OFF: Ljudet kommer ut genom TV-högtalarna normalt.
	TV reset		Fabriksåterställning

Welcome Message

Välkomstmeddelandet är en funktion som visar ett kundmeddelande på TV:n varje gång TV:n slås på av gästen i hotellrummet.

- Inställningar för välkomstmeddelandet gör i menyn för hotellalternativ.
- Välkomstmeddelandet måste vara PÅ för att meddelandet ska visas vid påslagning.

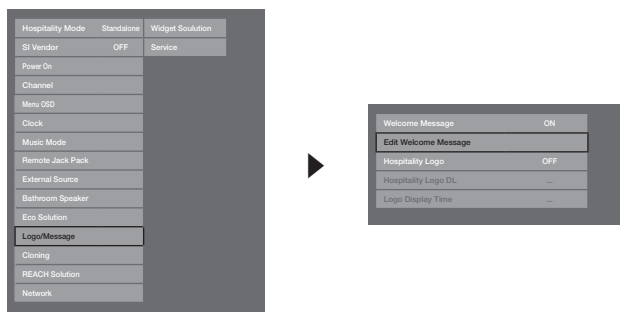

- Välkomstmeddelandet kan ha 25 tecken och kan redigeras genom att texten ändras i menyn för hotelltjänst.
- Här följer en lista med tecken som stöds för välkomstmeddelandet:
 - ✎ Bokstavstecknen från A till Z, endast som versaler.
- Välkomstmeddelandet kan redigeras med hjälp av navigerings- färg och enter-knappen på fjärrkontrollen i skärmmenyn "Edit Welcome Message".

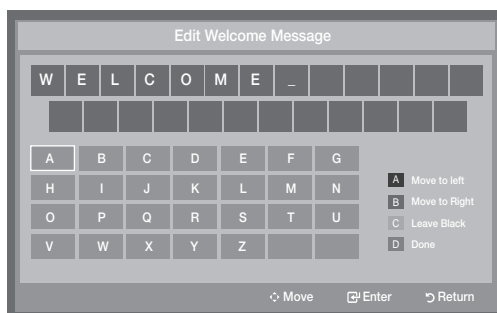

- Välkomstmeddelandet och hotellogotypen kan inte vara aktiva samtidigt.

Hotel Logo

Funktionen för inkvarteringslogo visar hotellbilden när TV:n slås på.

- Inställningarna för inkvarteringslogo visas på menyerna för inkvarteringsläge.
- Menyalternativen för hämtning och visning av logo aktiveras när du slår på alternativet för inkvarteringslogo.
- Om en logobild lagras i minnet och alternativet för inkvarteringslogo är aktiverat visas inkvarteringslogon när TV:n slås på.
- Inkvarteringslogon visas inte när alternativet för inkvarteringslogo är avaktiverat, även om logobilden har laddats i TV:n.

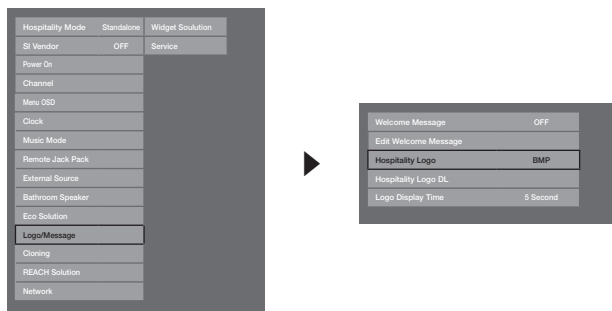

• Hospitality Logo

- Med det här alternativet kan du välja om bilden för inkvarteringslogo ska visas eller inte.
- Det initiala värdet är AV.
- Kan ställas in på AV eller PÅ.
- När du ställer in på PÅ visas menyalternativen för logohämtning och -tid.

• Hospitality Logo DL

- Det här alternativet gör det möjligt för dig att hämta logobilden till TV:ns minne från en USB-enhet.
- Vänta medan bilden kopieras till TV:n.
- Meddelandet Slutförd visas när kopieringsfunktionen är klar.
- Meddelandet Misslyckad visas när kopieringsuppgiften misslyckas.
- Inget USB visas om ingen USB-enhet är ansluten.
- Ingen fil visas om det inte finns någon fil att kopiera på USB-enheten eller om filen har fel format (måste vara en BMP-fil). Om ingen fil visas och du har en logofil på USB-enheten ska du kontrollera filformatet.

• Logo File Format

- TV:n stöder bara BMP- och AVI-format.
- Filnamnet måste vara samsung.bmp eller samsung.avi.
- Maximal upplösning för BMP-format är 960 x 540.
- Den maximala filstorleken för AVI-format är 30 MB.
- TV:n ändrar inte storleken eller skalan för bilden.

Cloning

USB-kloning är en funktion för att hämta konfigureringsinställningar (**Bild, Ljud, Ingångar, Kanal, Inställning** och **Hotellinställning**) från en TV och lägga in samma inställningar på andra TV-apparater.

Alla användardefinierade inställningar från TV:n (huvudapparaten) kan kopieras till en USB-enhet.

- **Clone TV to USB:** Detta är en funktion för att kopiera lagrade data från ett specifikt område på EEPROM från TV:n till USB-enheten.

1. För in en USB-enhet i USB-porten på TV:ns baksida.
2. Gå till den interaktiva menyn genom att trycka på de här knapparna i angiven ordning.
 - MUTE → 1 → 1 → 9 → ENTER
3. Tryck på knappen ▲ eller ▼ för att välja "Clone TV to USB" och tryck sedan på knappen ENTER.
4. Meddelandet "Clone TV to USB" visas, tryck sedan på knappen ENTER.
5. Du kan kontrollera status för USB-kloning.
 - **In Progress:** Under datakopiering till USB.
 - **Completed:** Kopieringen har avslutats.
 - **Failed:** Kopieringen misslyckades.
 - **No USB:** Ingen USB-enhet är ansluten.

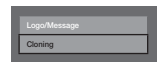
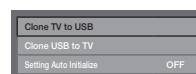
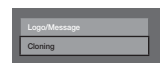
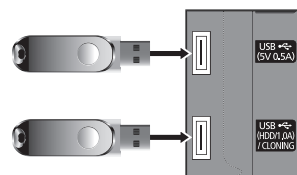

- **Clone USB to TV:** Detta är en funktion för att hämta lagrade data på USB-enheten till TV-apparaten.
 1. För in en USB-enhet i USB-porten på TV:ns baksida.
 2. Gå till den interaktiva menyn genom att trycka på de här knapparna i angiven ordning.
MUTE → 1 → 1 → 9 → ENTER
 3. Tryck på knappen ▲ eller ▼ för att välja "Clone USB to TV" och tryck sedan på knappen ENTER.
 4. Meddelandet "Clone USB to TV" visas, tryck sedan på knappen ENTER.
 5. Du kan kontrollera status för USB-kloning.
 - **In Progress:** Under datakopiering till TV.
 - **Completed:** Kopieringen har avslutats.
 - **Failed:** Kopieringen misslyckades.
 - **No USB:** Ingen USB-enhet är ansluten.
 - **No File:** Det finns ingen fil på USB-enheten att kopiera.

 Funktionen att kopiera från USB till TV kan utföras genom att hålla in knappen ENTER i 5 sekunder.

 Produktserien med hotell-TV stöder inte CLONE-funktionen mellan en modell som stöder satellit/T2-användning och en modell som inte gör det.

För snabb kloning under installation!

För in USB-minnet med huvudinställningarna från den första TV:n och håll in knappen Enter i 5 sekunder.

Förutsättning för kloning (kontroll)

- Kloning ska göras mellan samma modell (samma version).
- Före kloning ska alla skärmar uppdateras till den senaste versionen (samma version).

Autoinställningar initialt

När du klonar inställningar från en TV till en annan klonar du både gästsidenmenyns och hotellsidemenyns inställningar (bild, ljud, ingång, kanal, inställning och hotellinställning). Detta gör att du kan ställa in nästan alla menyvärden med standardinställningar på gäst-TV-apparaterna. Om du tillåter att gäster har åtkomst till gästsidenmenyerna, t.ex. bildmenyn, kan de ändra inställningarna i dessa menyer så de inte längre har standardvärdena. Om du aktiverar funktionen Autoinställningar initialt återställer TV:n automatiskt (initierar) gästsidenmenyerna till de klonade standardvärdena när TV:n stängs av och sedan slås på igen. Observera att Autoinställningar initialt endast fungerar för menyvärden på klonade gästsidenmenyer. Inställningar som inte har klonats ignoreras.

I tabellen nedan visas inställningarna som återställs till de klonade värdena när du aktiverar funktionen Autoinställningar initialt.

Meny	Ett menyalternativ
Bild	Bildläge Bakgrundslyd Kontrast Ljusstyrka Skärpa Färg Ton (G/R) Använd Bildläge Bildstorlek Bildstorlek Zoom/Position 4:3-skärmstorlek Autojustering Justering av PC-skärm Grov Fin Position Återställ bild PIP
	Avancerade inställningar Dynamisk kontr. Svärta Hudfärg Läget Endast RGB Färgområde Vitbalans 10 p vitbalans Gamma Expertmönster Rörelsebelysning Bildalternativ Färgton Digital rensad vy MPEG-brusfilter HDMI svärta Filmläge Auto Motion Plus Bild av Minne för bildläge Återställ bild

Meny	Ett menyalternativ
Ljud	Ljudläge Ljudeffekt Virtual Surround Dialog Clarity Equalizer Högtalarinställningar Ytterligare inställningar DTV-ljudnivå Ljudformat Ljutfördröjning Dolby Digital-komp Autovolym Återställ ljud
System	Tillgänglighet Ljudbeskrivning Undertext Menytransparens Högkontrast på Zoomfokus Menyspråk Smart Touch Control-inställningar Tryckkänslighet Storlek för skärmfjärrkontroll Röstkontroll Språk TV-röst Identifiera röstens kön Meddelanden Enhetshanterare Tangentbordsinst. Musinställningar Tid Klocka Sovtimer Väckningslarm Ekolösning Energispar Ekosensor Standby, ej sign. Autoavst. Smart säkerhet Tid för autoskydd Ändra PIN Allmänt Spelläge BD Wise Ljudåterkoppling Startlogotyp På direkt Anynet+(HDMI-CEC) DivX® Video på begäran

- Plug & Play OSD
 - Initial markering: Interaktiv (Interaktiv)
 - Om knappen Endast fristående är vald ställs hotelläget för fristående in efter standard och skärmmenyn för "Standalone mode is set (Fristående läge är inställt)" visas i 3 sekunder.
 - TV går automatiskt till RF-läget efter att ha visat skärmmenyn "Fristående läge är inställt" i 3 sekunder.
 - När interaktivt läge är valt visas inställningsmenyn för det interaktiva läget. Stäng av strömmen för att stänga den interaktiva menyn.
 - När läget Fristående Plug & Play är valt visas skärmmenyn "Välj menyspråk".
- Skärmmenyn välja menyspråk
 - När läget Fristående Plug & Play är valt från skärmmenyn "Enkel inställning" visas skärmmenyn "Välj menyspråk".
 - Initial markering: Svenska
 - Visningstid: Skärmmenyns timeout och användning är samma för för Samsungs TV-modeller för privatpersoner.
 - Om knappen **ENTER** trycks in visas skärmmenyn "Välj område".
- Välj land
 - Initial markering: Storbritannien.
 - Landets skärmspråk visas och området kan väljas.
- Skärmmenyn att ställa klockan
 - Visningstid: 30 sekunder.
 - Skärmmenyn att ställa klockan visas.
 - Om du trycker på knappen **ENTER** efter inställning av tid eller auto visas skärmmenyn för bildläge.
- Skärmmenyn autosökningsläge
 - Om överhoppningsalternativet är valt övergår skärmmenyn till att ställa klockan.
 - Om du trycker på knappen **ENTER** utförs autosökning av kanaler.
 - Skärmmenyn för visningstid, från den tid autolagringen startade till tiden autosorteringen slutfördes, är 30 sekunder.
- Skärmmenyn bildläge
 - Initial markering: Standard.
 - Skärmmenyn för bildläge visas och du kan välja läget för dynamisk bild eller standardbild.
 - Efter att du valt bildläge öppnas skärmmenyn för fristående inställning, stäng av strömmen för att stänga menyn.

Multikods-remocon

Multikods-remocon är en specialsändare som är utformat att styra varje TV-apparat med en och samma fjärrkontroll. Den här funktionen är användbar där det finns en eller flera TV-apparater på en och samma plats, t.ex. på sjukhus där apparatens ID-nummer visas i skärmmenyn för källa. Upp till 9 olika fjärrknappsöverföringar för multikod stöds.

Initial ID-kod för varje TV är "0".

- ID-koden kan ställas in och återställas i analogt TV-läge eller i PC-läge. (inte tillgängligt för TTX-kanal eller DTV-kanal)
 - ID-koden ska vara mellan 0 och 9.
 - Tryck samtidigt på knappen **MUTE** och knappen **RETURN** i mer än 7 sekunder och välj sedan sifferknappen för att ställa in koden.
 - Skärmmenyn för att ställa in ID visas i mitten.
 - Följande visas: "Fjärrkontrollskoden är inställd på 0. Om du vill ändra fjärrkontrollskoden ska du ange den valda siffran." x är siffran.
-  Denna skärmmeny visas tills du tryckt på knappen för att stänga.



Remote control code is set to 0. If you want to change the Remote control code, enter the chosen digit.

- TV:n och fjärrkontrollen kommer t.ex. att ställa in ID-koden 1 om användaren trycker in knappen 1.
- Följande visas: "Fjärrkontrollens kod har ändrats till 1" och sedan kan TV:n endast styras av fjärrkontroller som har samma ID-kod som TV:n.
- Om fjärrkontrollens ID-kod inte matchar TV:n visas följande: "TV ID x" (x är TV:ns ID)
- Om du vill återställa ID-koden trycker du samtidigt på knappen **MUTE** och knappen **EXIT** i mer än 7 sekunder. När du slutar trycka på knapparna återställs ID-koden för både tv:n och fjärrkontrollen till "0". Meddelandet "Fjärrkontrollens kod är inställd som 0". visas.

Channel Bank Editor (endast Smoovie TV)

Kanalbanksredigerare är en funktion som redigerar kanalen med 3 olika bankalternativ. Beroende på bankkortet finns det specifika kanalhotell som kunden kan använda.

Ställa in Channel Bank Editor under fristående läge

1. Öppna menyn för hotell fristående läge genom att trycka "MUTE+1+1+9+Enter"
2. Välj SI-säljare: "Smoovie"
3. Du hittar då ett nytt menyalternativ, "Channel Bank Editor"
4. Öppna "Channel Bank Editor"

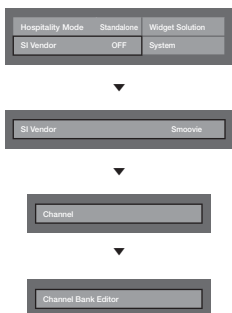

<Vissa menyposter kanske inte finns med, beroende på modell och region.>

5. Redigera kanalbanken enligt exemplet nedan.
 - a. Bank1 (Fri kanal): Välj en kanal som kan användas när fjärrstyrningen inte har något kort.
 - b. Bank2 (Familjekort - grönt): Välj en kanal som kan användas när fjärrstyrningen har det GRÖNA KORTET.
 - c. Bank3 (Vuxenkort - rött): Välj en kanal som kan användas när fjärrstyrningen har det RÖDA KORTET.

Channel Bank Edit			
Registered	Bank1 (4)	Bank2 (6)	Bank3 (36)
1 1futech	<input type="checkbox"/>	<input type="checkbox"/>	<input checked="" type="checkbox"/>
2 BBC1	<input checked="" type="checkbox"/>	<input checked="" type="checkbox"/>	<input checked="" type="checkbox"/>
3 24ore.tv	<input checked="" type="checkbox"/>	<input checked="" type="checkbox"/>	<input checked="" type="checkbox"/>
4 C3	<input type="checkbox"/>	<input checked="" type="checkbox"/>	<input checked="" type="checkbox"/>
5 BBC World	<input type="checkbox"/>	<input checked="" type="checkbox"/>	<input checked="" type="checkbox"/>
6 C5	<input type="checkbox"/>	<input checked="" type="checkbox"/>	<input checked="" type="checkbox"/>
7 Coming Soom	<input type="checkbox"/>	<input checked="" type="checkbox"/>	<input checked="" type="checkbox"/>
8 S2	<input type="checkbox"/>	<input type="checkbox"/>	<input checked="" type="checkbox"/>
9 S2	<input type="checkbox"/>	<input type="checkbox"/>	<input checked="" type="checkbox"/>

⏪ Move ⏩ Select/Deselect ↩ Return

Referenser vid användning av SMOOVIE fjärrstyrning

1. Om du väljer SMOOVIE som SI vendor ska du använda SMOOVIE fjärrstyrning.
2. Med sifferknapparna på fjärrstyrningen kan användaren endast välja Bank1-kanal. Om du vill ändra kanalen med det gröna eller det röda kortet ska du använda kanalknapparna upp/ner.
3. I kanalguiden eller kanallistan kan användaren bara använda Bank1-kanallistan.

Channel Editor

Channel Editor är en funktion som redigerar kanalnummer och -namn.

- Använd Kanalredigerare för att sortera kanalerna med användarinställda kanalnummer.

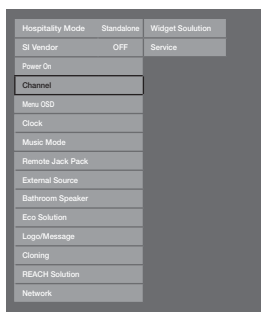

<Vissa menyposter kanske inte finns med, beroende på modell och region.>

Enkla steg för kanalredigering i fristående läge

Steg	Arbetsgång i stora drag
1	Använd 'Channel Auto Store' i menyn för hotellalternativ
2	Öppna 'Channel Editor' i menyn för hotellalternativ
3	Sammanställ en tabell som är kopplad till önskad slutlig kanallista
4	Sortera om kanalerna med knappen TOOLS baserat på den tabell du sammanställt
5	Tryck på knappen EXIT eller RETURN för att avsluta.

<Se följande information, för bättre förståelse.>

Smovie On-sekvens

Steg	Smovie TV används (antenn/kabel)			
	Blandad kanalmapning på (antenn och kabel används)		Endast antenn eller kabel används	Endast antenn eller kabel används
	Om TV:n börjar med Hotel P&P	Om P&P redan har körts	Om TV:n börjar med Hotel P&P	Om P&P redan har körts
1	Gör P&P utan kanalagring	Öppna hotellmenyn	Gör P&P för alla (antenn eller kabel med autoinställning)	Öppna hotellmenyn
2	Efter att P&P TV visar hotellmenyn	Installera blandad kanalmapning på	Efter att P&P TV visar hotellmenyn	Välj kanaltyp - ATV eller ADTV för antenn - CATV eller CDTV för kabel
3	Installera blandad kanalmapning på	Se till att TV:n slås av och på	Välj kanaltyp - ATV eller ADTV för antenn - CATV eller CDTV för kabel	Välj smovie TV på hotellmenyn
4	Se till att TV:n slås av och på	Öppna hotellmenyn	Välj smovie TV på hotellmenyn	Välj kanalinställningar
5	Öppna hotellmenyn	Välj smovie TV på hotellmenyn	Välj kanalinställningar (kan hoppas över)	Välj "Antenn" eller "Kabel" för automatisk inställning
6	Välj smovie TV på hotellmenyn	Välj kanalinställningar	Välj "Antenn" eller "Kabel" för automatisk inställning (kan hoppas över)	Installation av Kanalbanksredigerare
7	Välj kanalinställningar	Välj "Antenn + Kabel" för automatisk inställning	Installation av Kanalbanksredigerare	Efter av- och påslagning kan användaren använda TV:n
8	Välj "Antenn + Kabel" för automatisk inställning	Installation av Kanalbanksredigerare	Efter av- och påslagning kan användaren använda TV:n	
9	Installation av Kanalbanksredigerare	Efter av- och påslagning kan användaren använda TV:n		
10	Efter av- och påslagning kan användaren använda TV:n			

Steg	Smovie TV används (Satellit)			
	Blandad kanalmapning på (satellit, antenn och kabel används)		Endast satellit används	
	Om TV:n börjar med Hotel P&P	Om P&P redan har körts	Om TV:n börjar med Hotel P&P	Om P&P redan har körts
1	Gör P&P utan kanallagring	Öppna hotellmenyn	Gör P&P för alla (antenn eller kabel med autoinställning)	Öppna hotellmenyn
2	Efter att P&P TV visar hotellmenyn	Installera blandad kanalmapning på	efter att P&P TV visar hotellmenyn	Välj kanaltyp - ATV eller ADTV för antenn - CATV eller CDTV för kabel
3	Installera blandad kanalmapning på	Se till att TV:n slås av och på	Välj kanaltyp - ATV eller ADTV för antenn - CATV eller CDTV för kabel	Välj smovie TV på hotellmenyn
4	Se till att TV:n slås av och på	Öppna hotellmenyn	Välj smovie TV på hotellmenyn	Välj kanalinställningar
5	Öppna hotellmenyn	Välj smovie TV på hotellmenyn	Välj kanalinställningar (kan hoppas över)	Välj Satellit för automatisk inställning
6	Välj smovie TV på hotellmenyn	Välj kanalinställningar	välj Satellit för automatisk inställning (kan hoppas över)	Installation av Kanalbanksredigerare
7	Välj kanalinställningar	Välj Satellit för automatisk inställning	Installation av Kanalbanksredigerare	Efter av- och påslagning kan användaren använda TV:n
8	Välj Satellit för automatisk inställning	Installation av Kanalbanksredigerare	Efter av- och påslagning kan användaren använda TV:n	
9	Installation av Kanalbanksredigerare	Efter av- och påslagning kan användaren använda TV:n		
10	Efter av- och påslagning kan användaren använda TV:n			

Kanallista

Du kan visa kanalinformation, **Alla**, **TV**, **Radio**, **Data/annat**, **Analog** eller **Favoriter 1-5**.

🔑 När du trycker på knappen **CH LIST** på fjärrkontrollen visas skärmen **Kanallista** direkt.

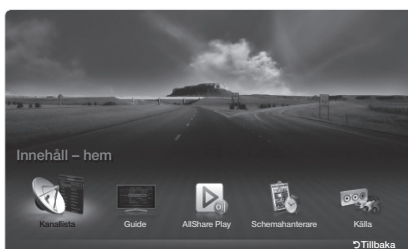

* Bilden som visas kan variera beroende på modell.

- **Alla**: Visar alla aktuella, tillgängliga kanaler.
 - **TV**: Visar alla aktuella, tillgängliga TV-kanaler.
 - **Radio**: Visar alla aktuella radiokanaler.
 - **Data/annat**: Visar alla tillgängliga MHP-kanaler och andra kanaler.
 - **Analog**: Visar alla tillgängliga analoga kanaler.
 - **Favoriter 1-5**: Visar alla favoritkanaler.
- 🔑 Om du vill visa favoritkanaler som du har lagt till ska du trycka på knappen **CH LIST** och använda knappen **◀** (**K-läge**) för att gå till **Favoriter 1-5**.
- 🔑 Använda kontrollknapparna med **Kanallista**.
- **🔑 (Verktyg)**: Visar alternativmenyn.
 - **◀ (K-läge / Kanal)**: Gå till **Alla**, **TV**, **Radio**, **Data/annat**, **Analog** eller **Favoriter 1-5**.
 - **🔑** När du väljer **Programvy** i menyn **🔑 (Verktyg)** kan du gå till andra kanaler med knappen **◀ (Kanal)**.
 - **📄 (Titta / information)**: Visar den kanal du väljer. / Visar detaljerad information om valt program.
 - **⏪ (Sida)**: Gå till nästa eller föregående sida.

Så här använder du Schemalägg visning i Kanallista

(endast digitala kanaler)

När du ställer in **Schemalägg visning** i **Kanallista** kan du endast ställa in programmet i **Programvy**.





1. Tryck på knappen **CH LIST** och välj en önskad digital kanal.
2. Tryck på knappen **TOOLS** och välj sedan **Programvy**. Programlistan för den kanalen visas.
3. Tryck på knapparna **▲ / ▼** för att välja önskat program och tryck sedan på knappen **ENTER** (Information) eller **INFO**.
4. Välj **Schemalägg visning** och tryck sedan på knappen **ENTER** när du är klar.

 Om du vill avbryta **Schemalägg visning** ska du följa steg 1 till 3. Välj **Avbryt schema**.

Använda alternativmenyn





Ställ in varje kanal med menyalternativen i **Kanallista** (**Programvy**, **Red. favoriter**, **Lås/Lås upp**, **Redigera kanalnamn**, **Redigera kanalnr**, **Ta bort**, **Information**, **Sortera**, **Redig.läge**).

Alternativmenyn kan variera beroende på kanalstatus.

1. Välj en kanal och tryck på **TOOLS**-knappen.
2. Välj en funktion och ändra inställningen för den.
 - **Programvy**: Visar programmet när digital kanal är vald.
 - **Red. favoriter**: Ställa in kanaler du tittar på ofta som favoriter. Lägga till eller radera den valda kanalen i **Favoriter 1-5**.
1. Välj **Red. favoriter** och tryck sedan på knappen **ENTER**.
2. Tryck på knappen **ENTER** för att välja **Favoriter 1-5** och tryck sedan på knappen **OK**.
 -  En favoritkanal kan läggas till i flera av favoriterna bland **Favoriter 1-5**.
 - **Lås/Lås upp**: Låser en kanal så att kanalen inte kan markeras och visas.
 -  Den här funktionen är bara tillgänglig när **Kanallås** är inställt till **På**.
 -  PIN-inmatningsfönstret visas. Ange din 4-siffriga PIN-kod. Ändra PIN-koden med alternativet **Ändra PIN**.
 - **Redigera kanalnamn** (endast analoga kanaler): Tilldela kanalen ett eget namn.
 - **Redigera kanalnr** (endast digitala kanaler): Redigera numret genom att trycka på önskade sifferknappar.
 -  Vissa områden kanske inte stödjer funktionerna **Redigera kanalnamn** och **Redigera kanalnr**.
 - **Ta bort**: Du kan ta bort en kanal för att visa de kanaler du önskar.
 - **Information**: Visar detaljerad information om valt program.
 - **Sortera**: Ändrar sorteringen i listan efter kanalnummer eller -namn.
 - **Redig.läge**: Du kan välja och redigera önskade kanaler.

Använda alternativmenyn

Ställ in varje kanal med menyalternativen (**Redig. favoriter**, **Lås/Lås upp**, **Ta bort**, **Avmarkera**, **Markera alla**).

1. Tryck på knappen **TOOLS** på skärmen **Kanallista** och välj sedan **Redig. läge**. En kryssruta visas till vänster om kanalen.
2. Tryck på knapparna **▲/▼** för att välja önskad kanal och tryck sedan på knappen **ENTER**. Märket (✓) indikerar kanalen som du har valt.
 -  Du kan välja mer än en kanal.
 -  Tryck på **ENTER** igen för att avmarkera kanalen.
3. Tryck på knappen **TOOLS** och välj sedan en funktion och ändra dess inställningar.
 - **Red. favoriter**: Ställ in de valda kanalerna som du ofta tittar på som favoriter.
 -  Skärmen **Red. favoriter** har fem grupper (**Favoriter 1**, **Favoriter 2** etc.). Du kan lägga till en favoritkanal till valfri grupp. Tryck på knappen **▲/▼** för att välja en grupp.
 - **Lås/Lås upp**: Låser en kanal så att kanalen inte kan markeras och visas.
 -  Den här funktionen är bara tillgänglig när **Kanallås** är inställt till **På**.
 -  PIN-inmatningsfönstret visas. Ange din 4-siffriga PIN-kod. Ändra PIN-koden med alternativet **Ändra PIN**.
 - **Ta bort**: Du kan ta bort en kanal för att visa de kanaler du önskar.
 - **Avmarkera**: Avmarkera alla markerade kanaler.
 - **Markera alla**: Markera alla kanaler i kanallistan.

My Channel

Bestämmer land och genre för kanaler som hotellet tillhandahåller. När användaren väljer ett land och en genre visas motsvarande kanaler.

- Du måste välja land först, annars kan du INTE ställa in en genre.
- Om du väljer en genre som INTE lägger till några kanaler visar kanallistan alla kanaler.
- Min kanal fungerar endast i fristående läge.
- SI-leverantör i fristående läge: Detta fungerar inte om Smoovie har valts.
- Det här finns i Hotellalternativ under Hotellmeny > Serviceläge och kan slås på eller av.
- Alternativet fungerar bara när det är inställt som På.

Kanalkomposition [Genreläge]

Standard	Kategori	Kanalläge	Antennlägesaktivering		Beskrivning
			Antenn/Kabel	Satellit	
Hotell	Genre	Alla (standard)	<input type="radio"/>	<input type="radio"/>	Tillhandahålla genre och kanalläge efter varje land som installationsansvarig hanterade i fabriksläget.
		Nyheter	<input type="radio"/>	<input type="radio"/>	
		Radio	<input type="radio"/>	<input type="radio"/>	
		Underhållning	<input type="radio"/>	<input type="radio"/>	
		Sport	<input type="radio"/>	<input type="radio"/>	
		Hotell	<input type="radio"/>	<input type="radio"/>	

1: Min kanal

2: Aktuellt land: Österrike

3: Aktuellt genre: Sport

4: Land

5: Genre

6: Frankrike (markerad)

7: (Blå)Behåll föregående (U/N/V/H)Flytta (En)Enter

8: Enter

Land	Genre
Alla länder	Alla
Österrike	Nyheter
Belgien (nederländska)	Radio
Belgien (franska)	Underhållning
Tjeckien	Sport
Frankrike	Hotell
Tyskland	

* För antalet poster som ska visas i listan, se designdokumentet.

Knappguide

Knapp	Åtgärd	Nav. hjälp
BLÅ	Återgår till skärmen. (Genreinställning: Senaste land och genre)	Behåll föregående
ENTER	Väljer en post.	Enter
^ CH v	Flytta markeringen efter sida.	(Ingen guide)
▲/▼	Navigerar i varje land och genrelista. (roterande)	Flytta
▶	Väljer den markerade posten och flyttar sedan markeringen till genre-sektionen.	
RETURN	Återgår till skärmen. (Genreinställning: Senaste land och genre)	(Ingen guide)
EXIT	Återgår till skärmen. (Genreinställning: Senaste land och genre)	(Ingen guide)

Observera

- Det här avsnittet beskriver layouten på front-UI som visas när TV:n slås på. (Fabriksläge > Genreläge: Aktivera)
- Genre är en lista som ligger under varje land.
- Sändningsskärmen visar den senast memorerade kanalen.
 - Om användaren vill behålla tidigare land och genres kanalkarta ska knapparna 'BLÅ', RETURN och EXIT på fjärrkontrollen användas för att stänga front-UI.

Etc.

- Standardmarkering: Senaste minnesposterna (land, genre)
- Timeout (60 sek.)

Delar

Nr	Namn	Beskrivning
1	Bakgrundsskärm	<ul style="list-style-type: none">• Visar den senast memorerade kanalen, som visas när TV:n slås på.
2	Funktionstitel	<ul style="list-style-type: none">• Det här är funktionens namn.
3	Aktuell status	<ul style="list-style-type: none">• Visar aktuella inställningar för land/genre.
4	Landsposter	<ul style="list-style-type: none">• Landslistans post visas.• Visar det senast valda landet.
5	Genreposter	<ul style="list-style-type: none">• Genrelistans post visas.• Visar tillgängliga genreposter efter varje land som installationsansvarig hanterade i fabriksläget. (ha alltid posten 'Alla')• Visar den senast valda genren.
6	Markera	<ul style="list-style-type: none">• Om postens titel är för lång för att visa i området fungerar automatiskt textglidning.
7	Indikator	<ul style="list-style-type: none">• Det här visas om det finns en föregående eller en nästa sida.
8	Nav. hjälp	<ul style="list-style-type: none">• Knappguiden är högerjusterad.

Markera interaktion [landsposter]

- Den här sidan gäller endast interaktion. Alla skärmar kanske inte är identiska med det faktiska.

Observera

- Användare kan navigera bland listposterna i varje lista för land och genre genom att trycka på fjärrkontrollens pilknappar för upp och ner.
- Roterande navigering stöds.

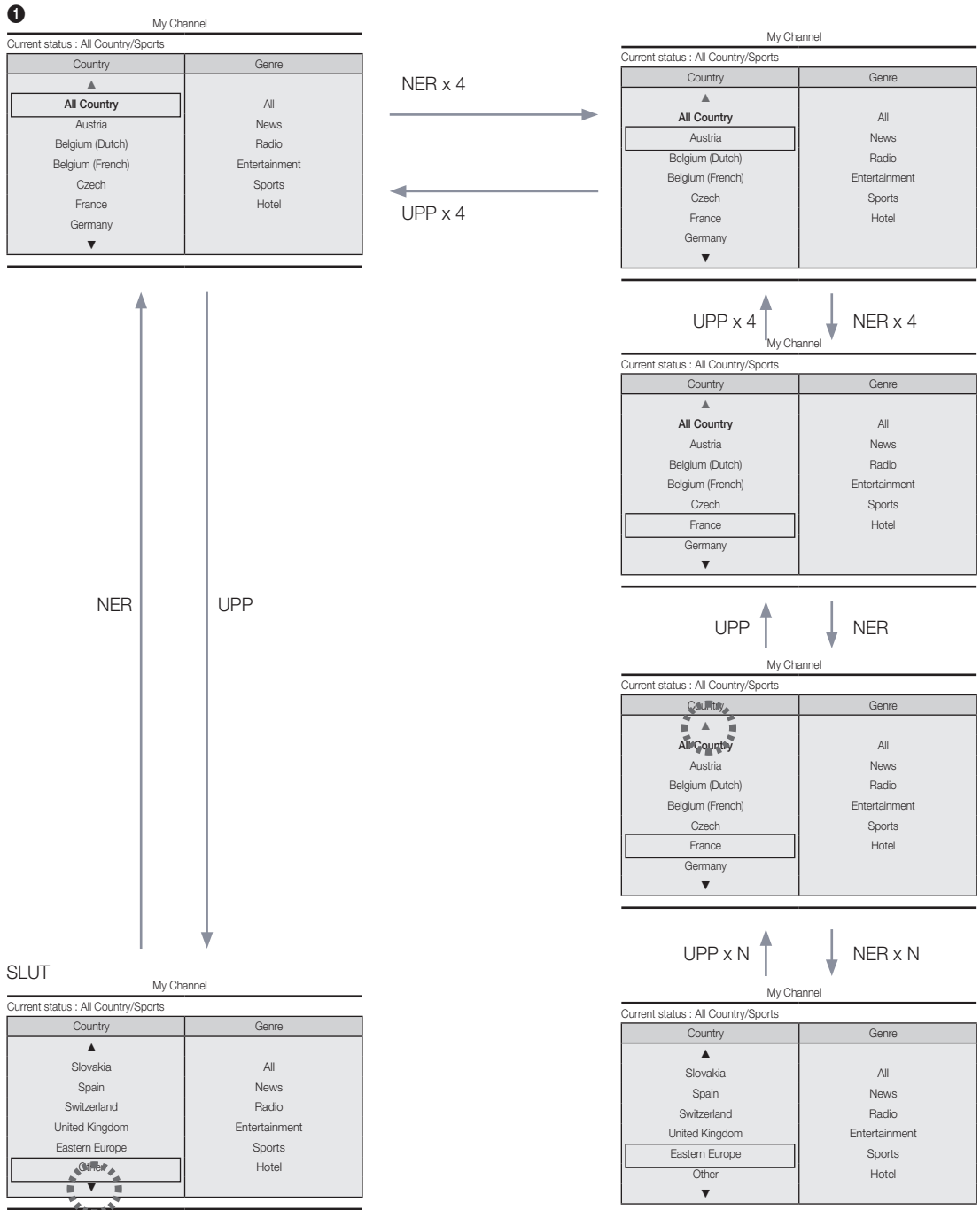

Markera interaktion [standardgenre]

- Den här sidan gäller endast interaktion. Alla skärmar kanske inte är identiska med det faktiska.

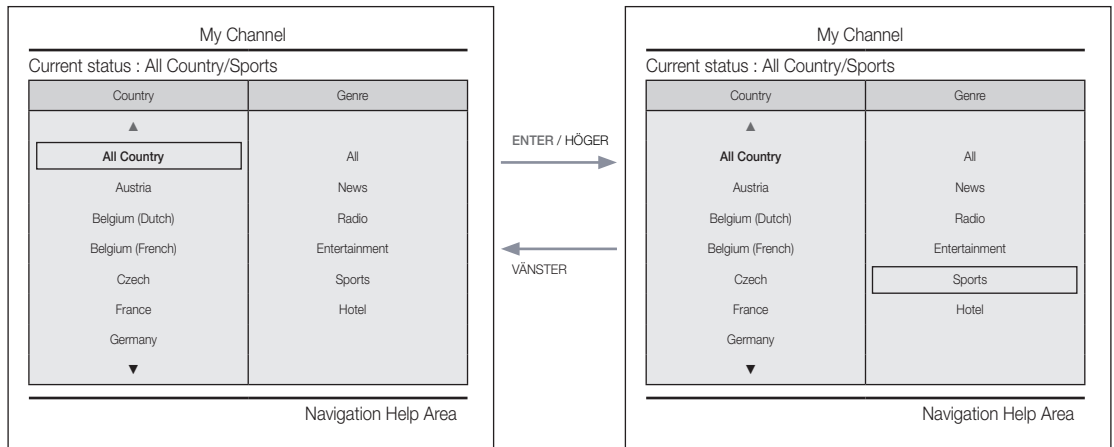

- Aktuellt landsval är markerat.
- Standardmarkering: Aktuellt genreval.

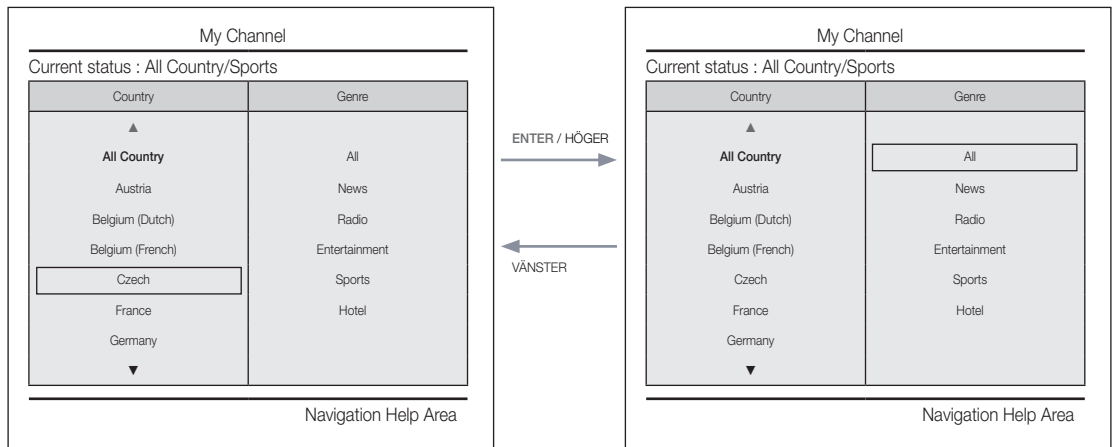

- En annan post för landet är markerad. (t.ex. Frankrike)
- Standardmarkering: Alla

Lägesändringsinteraktion 1 (1/2)

- Den här sidan gäller endast interaktion. Alla skärmar kanske inte är identiska med det faktiska.

1

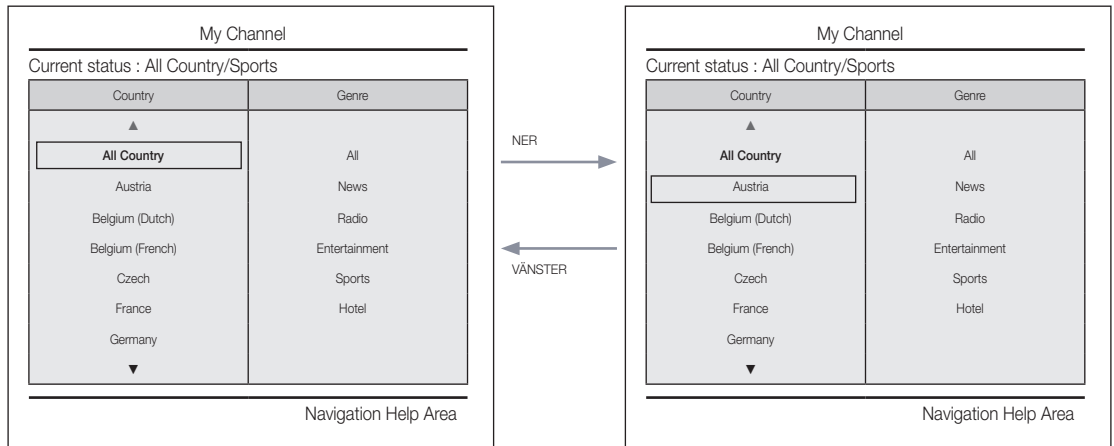

- Aktuellt genreläge: Alla länder/sport

ENTER / HÖGER

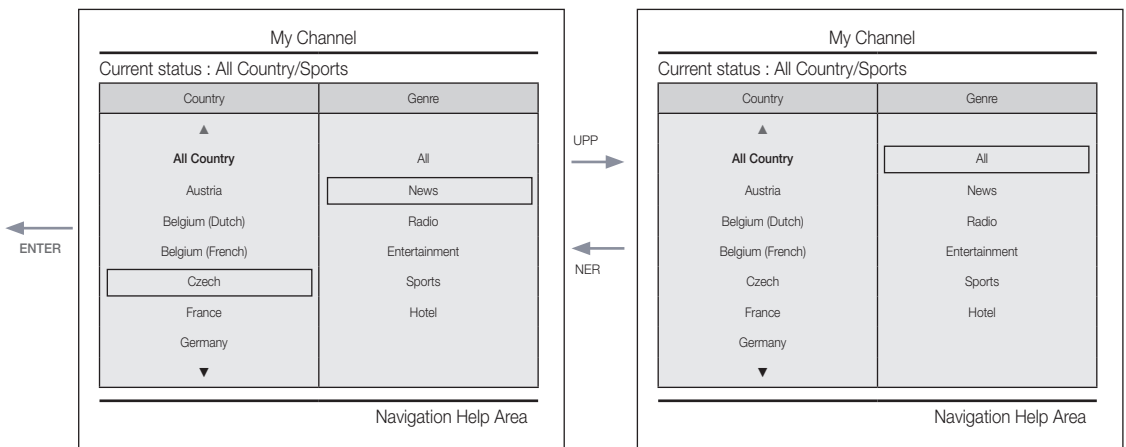

- Om landet har valts flyttar markeringen till genremenyn automatiskt.

ENTER / HÖGER

6

Lägesändringsinteraktion 1 (2/2)

- Den här sidan gäller endast interaktion. Alla skärmar kanske inte är identiska med det faktiska.

5

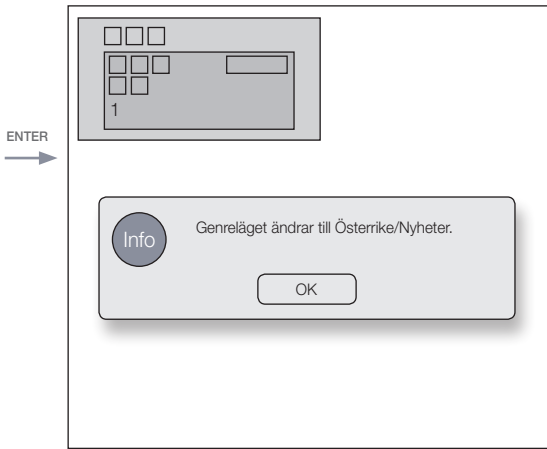

- Meddelandet att genrelägesändringen är klar visas.
- Timeout (5 sek.)

ENTER / RETURN / Timeout



6

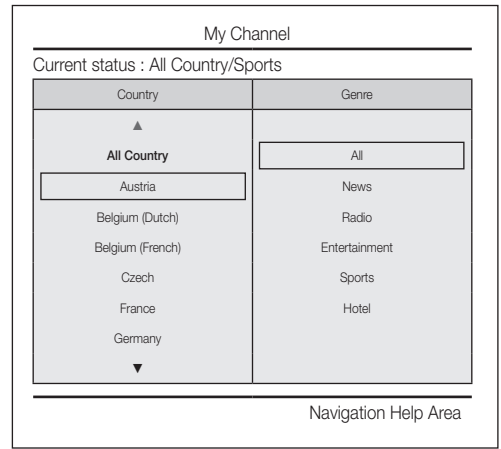

- Om den vänstra knappen trycks in, från genre- till landmeny, markeras den landspost som är vald.

Lägesändringsinteraktion 2 (1/2)

- Den här sidan gäller endast interaktion. Alla skärmar kanske inte är identiska med det faktiska.

1

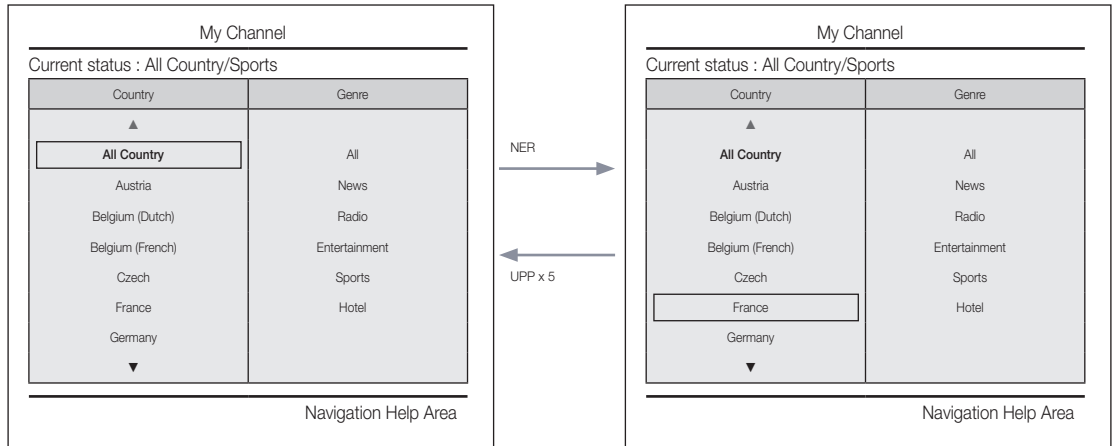

- Aktuellt genreläge: Alla länder/sport

ENTER / HÖGER

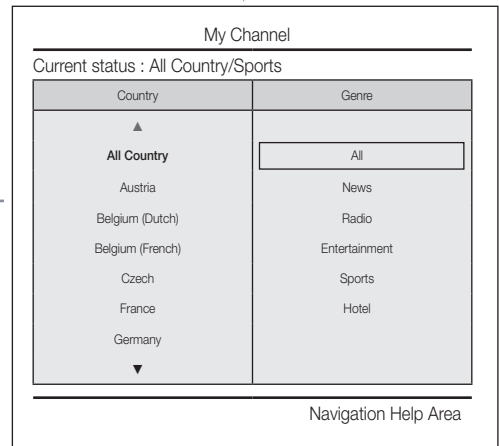

- Om landet har valts flyttar markeringen till genremenyn automatiskt.

ENTER
/
RETURN
/
Timeout

5



- Aktuellt genreläge: Alla länder/sport

Påslagningsscenario [Senaste minne]

- Den här sidan gäller endast interaktion. Alla skärmar kanske inte är identiska med det faktiska.

1

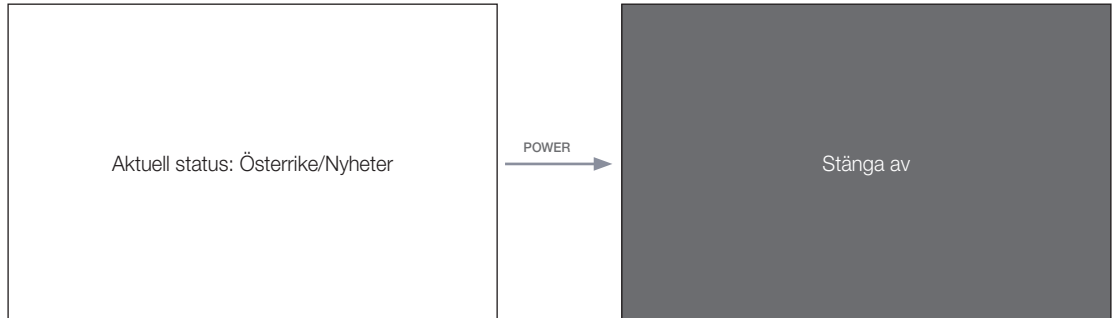

- Aktuellt genreläge: Österrike/Nyheter

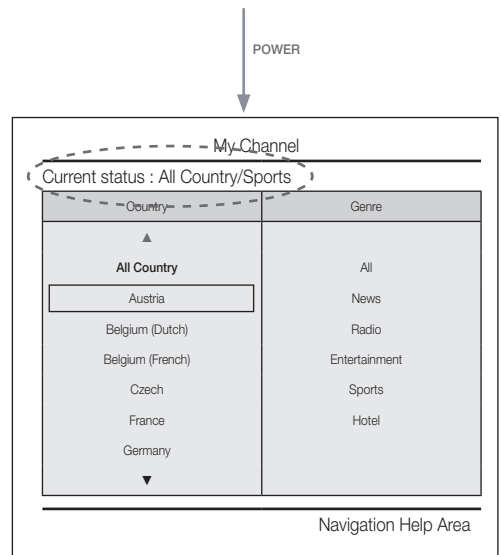

- Aktuellt genreläge: Österrike/Nyheter

Genreredigerare (det här konfigurerar genrer för var och en av hotellets TV-kanaler).

- Det här kan användas via hotellmenyn (fabrik).
- Genrer som stöds är nyheter, radio, underhållning, sport och hotell.
- Du kan välja mer än en genre samtidigt för varje kanal.

Landsredigerare (Kanalredigerare): Det här är redigeraren som konfigurerar landet var var och en av hotell-TV-kanalerna.

- Länder som stöds (20 länder): Belgien, Danmark, Finland, Frankrike, Grekland, Italien, Japan, Kina, Korea, Nederländerna, Norge, Portugal, Ryssland, Spanien, Sverige, Turkiet, Tyskland, USA, Österrike.
- Om mer än en kanal är inställd på ett land registreras landet som en kategori och användare kan visa kanalerna efter land.
- Mer än ett land kan ställas in för en kanal. Om användaren väljer en kategori visas endast kanalerna för det landet i kanallistan.
- Om en kanal som har landet inställt väljs i kanallistan läggs posten Redigera länder till i Verktyg. I annat fall läggs posten Lägg till länder till i Verktyg.
- * Om motsvarande funktion verkställs kan ett land för den valda kanalen ställas in eller avbrytas.
- Front-UI
- Skärmen där användaren kan välja ett land eller en genre som visas när användaren slår på enheten.

Vänster ramlayout

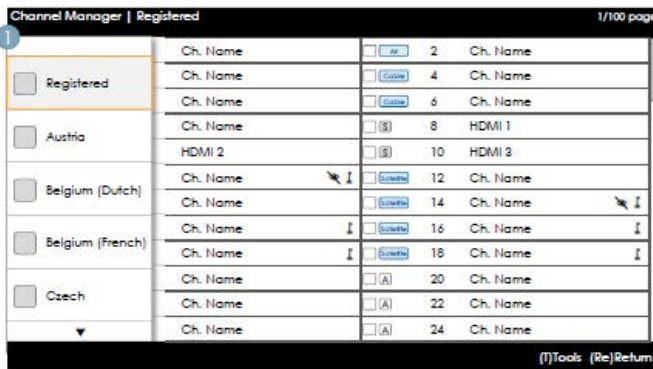

Knappguide

Knapp	Åtgärd	Nav. hjälp
ENTER	Väljer eller öppnar motsvarande kanalläsarområde.	(Ingen guide)
RETURN	Väljer eller öppnar motsvarande kanalläsarområde.	Tillbaka
▲/▼	Flyttar markeringen uppåt eller nedåt.	(Ingen guide)
▶	Flyttar markeringen till kanalläsarområdet.	(Ingen guide)
INFO	Visar kategoriinfo.	(Ingen guide)
TOOLS	Visar menyerna för verktygsfunktioner.	Verktyg
EXIT	Avbryter och återgår till föregående steg (fabriksläge).	(Ingen guide)

Observera

- Det här är en del av vänster ram (landskategorier).

Etc.

- Standardmarkering: 'Det land som är valt'

Delar

Nr	Namn	Beskrivning
1		<ul style="list-style-type: none"> När användaren öppnar den här skärmen markeras den standardpost som är vald. Landsikonen + kategorinamn tillhandahålls. (Om markeringen är i huvudramen visas endast ikonen.) Flytta markeringen <ul style="list-style-type: none"> Tryck på upp- eller nedknappen för att flytta markeringen. Om posterna inte kan visas på en sida visas indikatorer för att bläddra uppåt och nedåt. När markeringen har flyttats till en kategori laddas kanallistan som motsvarar den motsvarande kategorin i huvudramen.

Vänster ram [Landskategorier]

Standard	Kategori	Kanalläge	Antennlägesaktivering		Beskrivning
			Antenn/ Kabel	Satellit	
Hotell	Originalinställd	Registrerad	<input type="radio"/>	<input type="radio"/>	<ul style="list-style-type: none"> Listar alla kanaler som är registrerade av funktionen med automatisk inställning.
	Land	Alla länder	<input type="radio"/>	<input type="radio"/>	<ul style="list-style-type: none"> Visar en lista med kanaler och källor som är specificerade i listan med registrerade kanaler. Alla länder är summan av alla kanaler som är registrerade för varje land. (Detta ges endast till slutanvändare.)
		Land 1	<input type="radio"/>	<input type="radio"/>	
		Land 2	<input type="radio"/>	<input type="radio"/>	
.	<input type="radio"/>	<input type="radio"/>			

Verktjg [Registrerade/Länders kategorier]

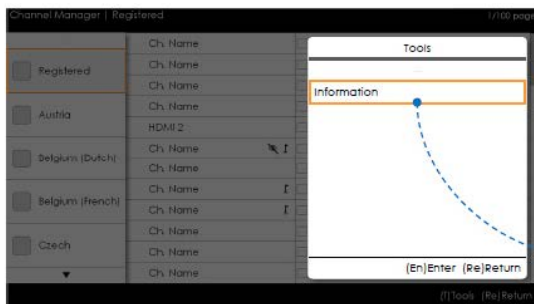

- Kanalhanterare > Kanalkategori > Verktjg > Info



- Posterna visas utan 'Kanal'.
- Om den registrerade/landsposten i vänstra rutan är markerad kan du aktiverad motsvarande fönster genom att trycka på knappen 'INFO' på fjärrkontrollen.
- Alla länder visas.
- Du kan navigera bland landsposterna genom att använda upp- och nerknapparna. (Indikatorer visas.)

Observera

- Det här är en definition av verktygsmenyn i den vänstra ramkategorin.
- Endast infoposten för varje registrering/land visas.

Delar

Kategori	Verktygsmeny	Beskrivningar
Registrerad, land	Information	Registrerade kanaler. Antalet kanaler för varje land.

- Posterna visas utan 'Kanal'.

Felexempel

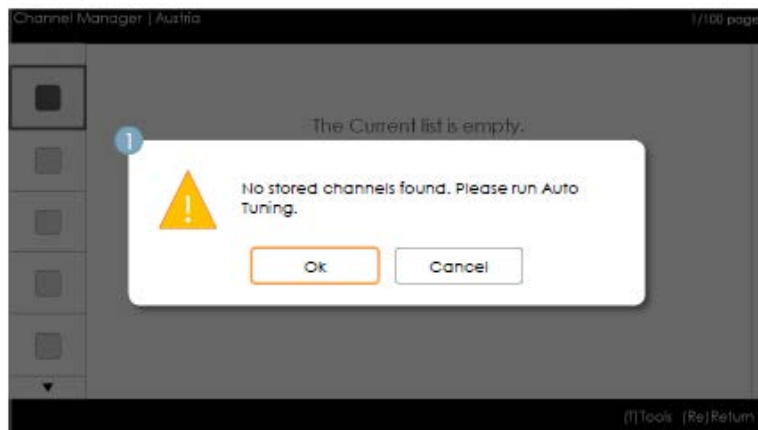

Observera

- Det här meddelandet visas när det inte finns några sparade kanaler i listan över registrerade kanaler.

Delar

Nr	Namn	Beskrivning
1	Meddelande	<ul style="list-style-type: none">• När du öppnar läsare visas ett popup-meddelande, om posten Registrerade kanaler är tom, där användaren har möjlighet att växla till menyn för autolagring (program).• Om varken tid eller kanal är konfigurerade och en användare öppnar kanalhanteraren visas ett meddelande där användaren kan växla till funktionen automatisk inställning (autoprogram) på samma sätt som ovan.

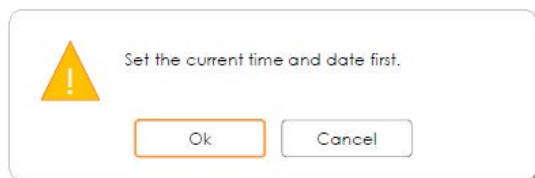

- Det här meddelandet visas om ingen tid har konfigurerats.
 - Om tiden inte har konfigurerats visas meddelandet i fabriksläget innan kanalhanteraren öppnas.

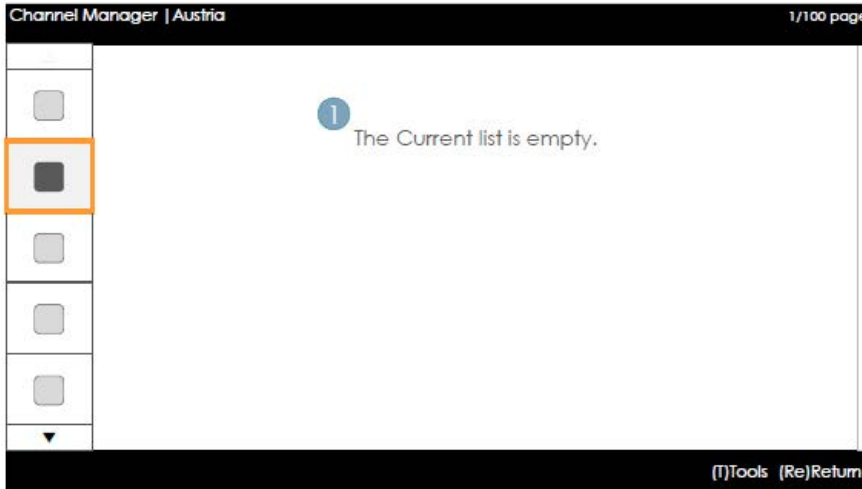

Observera

- Det här är delen när det inte finns några registrerade kanaler i landskategorin.

Delar

Nr	Beskrivning	Beskrivning
		<ul style="list-style-type: none"> • Meddelandet visas om det valda landet inte innehåller några poster.

Huvudram [Kanalläsare]

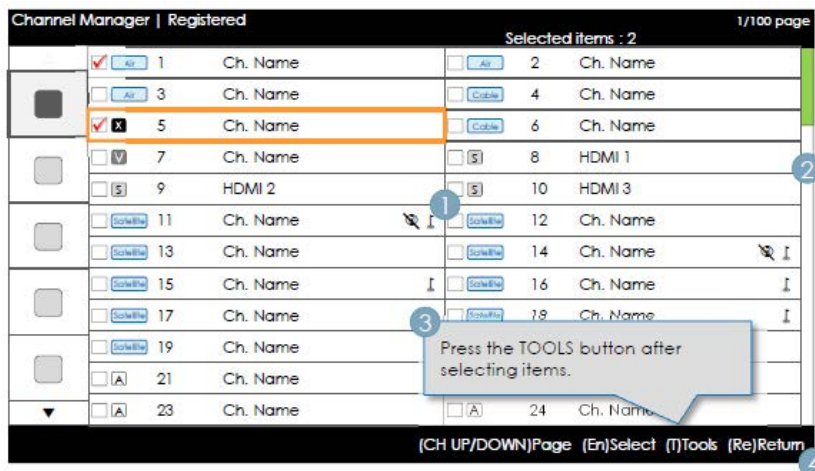

Knappguide

Knapp	Åtgärd	Nav. hjälp
^ CH v	Flyttar sidan.	Sida
ENTER	Väljer eller öppnar motsvarande kanalläsarområde.	Välj
RETURN	Återgår till föregående steg (fabriksläge).	Tillbaka
▲/▼	Flyttar markeringen uppåt eller nedåt.	(Ingen guide)
►	Flyttar markeringen till kanalläsarområdet.	(Ingen guide)
INFO	Visar kategoriinfo.	(Ingen guide)
TOOLS	Visar menyerna för verktygsfunktioner.	Verktyg
EXIT	Avbryter och återgår till föregående steg (fabriksläge).	(Ingen guide)

Observera

- Det här är en del av huvudramen (kanalläsare).
- Den initiala markeringen ligger på kanalen innan du öppnar fabriksläget eller den externa ingången.

Delar









Nr	Namn	Beskrivning
1	Huvudram	<ul style="list-style-type: none"> • Visar kanal- eller källista för den valda kategorin.
2	Bläddringslist	<ul style="list-style-type: none"> • Visar positionen för aktuell sida bland det totala antalet sidor.
3	Hjälpområde för navigering	<ul style="list-style-type: none"> • Detta visas när en användare öppnar kanalhanteraren. (Om en användare avslutar och sedan öppnar kanalhanteraren igen visas detta igen.) • Det här försvinner när timeouten (5 sek.) har uppnåtts eller en användare trycker på en knapp.
4	Hjälpområde för navigering	<ul style="list-style-type: none"> • Informationen om den land som just nu är konfigurerat samt de RÖDA knapparna är vänsterjusterade. (De visas och navigeras efter grupp grafiskt.) Knappguiden är högerjusterad.

Vanliga delar för kanal [+ ikonmetod]

Presentationsregler för kanallista

Standard	Alternativ	Konstruktion
ATSC	Digitala kanaler	<ul style="list-style-type: none"> Kryssruta + Statusikon + Digitalkanalsnummer + Kanalnamn <ul style="list-style-type: none"> Kanalnumrets presentationsformat: ###-### (Kanalnumret presenteras med '-')
	Analoga kanaler	<ul style="list-style-type: none"> Kryssruta + Analog ikon + Analogkanalsnummer + Kanalnamn <ul style="list-style-type: none"> Kanalnumrets presentationsformat: ### ('-' används inte vid presentation av analoga kanalnummer.)
DVB (CHEM)	Digitala kanaler	<ul style="list-style-type: none"> Kryssruta + Statusikon + Digitalkanalsnummer + Kanalnamn <ul style="list-style-type: none"> Kanalnumrets presentationsformat: ### (Följ regionala specifikationer gällande maximal längd på kanalnummer.)
	Analoga kanaler	<ul style="list-style-type: none"> Kryssruta + Analog ikon + Analogkanalsnummer + Kanalnamn <ul style="list-style-type: none"> Kanalnumrets presentationsformat: ### (Följ regionala specifikationer gällande maximal längd på kanalnummer.)

Presentationsregler för kanallisteikon

Alternativ		Exempel		Prioritet
Dynamisk SI Ikon	Kanaler som tagits bort av Dynamisk SI	<input type="checkbox"/>  NNNNNNNN KANALNAMN	<ul style="list-style-type: none"> Kanaler som tagits bort av Dynamisk SI och inte av användaren. 	1
	Kanaler som lagts till av Dynamisk SI	<input type="checkbox"/>  NNNNNNNN KANALNAMN	<ul style="list-style-type: none"> Kanaler som lagts till av Dynamisk SI och inte av användaren. 	2
Ikon för analog kanal		<input type="checkbox"/>  NNNNNNNN KANALNAMN (det redigerade kanalnamnet)	<ul style="list-style-type: none"> Ikonen för den analoga kanalen visas. 	3
Ikon för källkanal		<input type="checkbox"/>  NNNNNNNN KANALNAMN	<ul style="list-style-type: none"> En kanal som är en ingångskälla. 	4
Antennikon	Antenn	<input type="checkbox"/>  NNNNNNNN KANALNAMN	<ul style="list-style-type: none"> Presenterar live-kanalerna från antennerna. Ikonerna för antenn, kabel och satellit visas vid den lägsta prioriteten. 	5
	Kabel	<input type="checkbox"/>  NNNNNNNN KANALNAMN		
	Satellit	<input type="checkbox"/>  NNNNNNNN KANALNAMN		
Ikon för kodad kanal		NNNNNNNN KANALNAMN 	<ul style="list-style-type: none"> Ikonen för kodad kanal. (Den här visas för satellitkanalerna.) 	-
Tyst video		NNNNNNNN KANALNAMN 	<ul style="list-style-type: none"> En skärmtyst kanal. (Ljud- och kanalinformation finns.) 	-

Lägg till länder / Redigera länder (1/2)

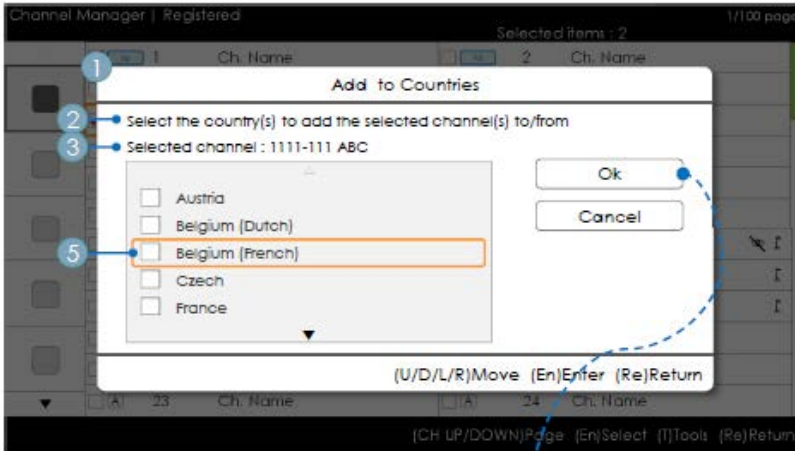

- Kanalhanterare > Läsare > Verktyg > Lägg till länder

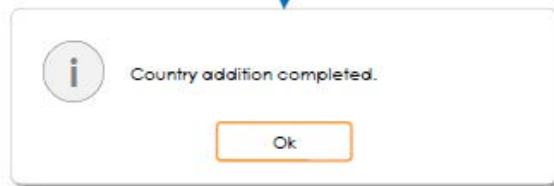

Knappguide

Knapp	Åtgärd	Nav. hjälp
ENTER	Väljer den markerade posten.	Enter
RETURN	Avbryter och återgår till föregående skärm (Verktyg).	Tillbaka
▲/▼	Flyttar markeringen över landsposter.	Flytta
◀/▶	Flyttar markeringen.	Flytta
INFO	-	-
TOOLS	Stänger aktuellt fönster och visar menyn 'Verktyg'.	(Ingen guide)
EXIT	Avbryter och återgår till föregående steg (fabriksläge).	(Ingen guide)

Obs!

- Det här är definitionen av Lägg till länder.
- Den markerade kanalen eller fler än en vald kanal läggs till i landskategorin.

Etc.

- Timeout (60 sek.)

Delar

Nr	Namn	Beskrivning
1	Lägg till länder Fönster	<ul style="list-style-type: none"> • Om inga kanaler har registrerats i landslistan för de valda kanalerna visas "Lägg till länder" som titel. • En kryssruta visas, beroende på om landet som valdes när skärmen öppnades är registrerat eller inte.
2	Guide	
3	Valinfo	<ul style="list-style-type: none"> • Den valda kanalens nummer eller kanalnamn. - Kanalnamnet visas när en kanal har valts: Vald kanal: NNNN-NNN ABC - Antalet valda kanaler visas om fler än en kanal har valts: Valda kanaler: N
4	Slutförandeddelande	<ul style="list-style-type: none"> • Meddelandet visas efter att åtgärden har slutförts. (Det här meddelandet visas alltid om OK-knappen väljs.)
5	Valmarkering	<ul style="list-style-type: none"> • Betydelsen av valmarkeringarna för flera kanaler <input checked="" type="checkbox"/> • När alla poster har registrerats. <input type="checkbox"/> • När endast en del av posterna har registrerats. <input type="checkbox"/> • När ingen av posterna har registrerats.

Lägg till länder / Redigera länder (2/2)

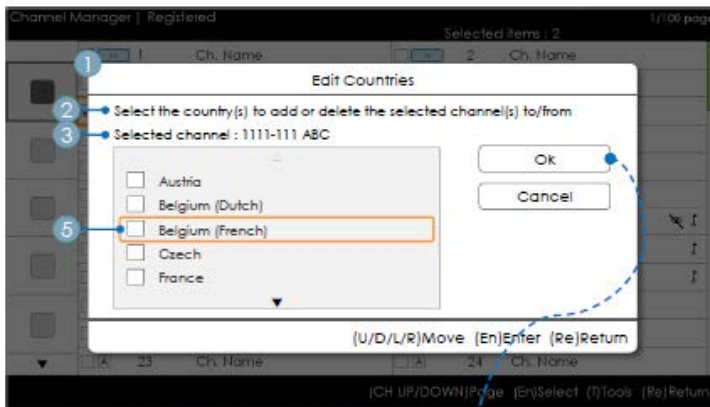

- Kanalhanterare > Läsare > Verktyg > Lägg till länder

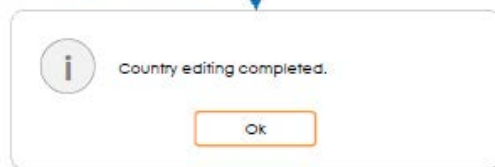

Knappguide

Knapp	Åtgärd	Nav. hjälp
ENTER	Väljer den markerade posten.	Enter
RETURN	Avbryter och återgår till föregående skärm (Verktyg).	Tillbaka
▲/▼	Flyttar markeringen över landsposter.	Flytta
◀/▶	Flyttar markeringen.	Flytta
INFO	-	-
TOOLS	Stänger aktuellt fönster och visar menyn 'Verktyg'.	(Ingen guide)
EXIT	Avbryter och återgår till föregående steg (fabriksläge).	(Ingen guide)

 Observera

- Det här är definitionen av Redigera länder.
- Den markerade kanalposten eller fler än en vald kanalpost läggs till i eller tas bort från landskategorin.

 Etc.

- Timeout (60 sek.)

Delar

Nr	Namn	Beskrivning
1	Lägg till länder	<ul style="list-style-type: none">• Om det finns en registrerad kanal bland de valda kanalerna visas Redigera länder som titel.• En kryssruta visas beroende på om det valda landet är registrerat eller inte.
2	Guide	
3	Slutförandeddelande	<ul style="list-style-type: none">• Meddelandet visas efter att åtgärden har slutförts. (Det här meddelandet visas alltid om OK-knappen väljs.)

Redigera kanalnummer [byt typ]

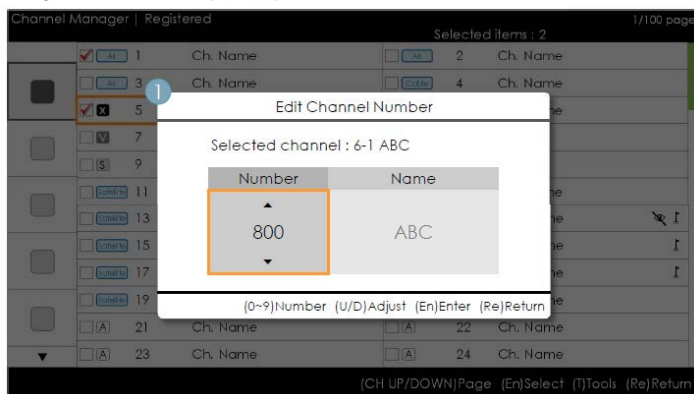

- Kanalhanterare > Läsare > Verktyg > Redigera kanalnummer

Knappguide

Knapp	Åtgärd	Nav. hjälp
ENTER	Verkställer ändringarna och stänger fönstret.	Enter
RETURN	Avbryter och återgår till föregående skärm (Verktyg).	Tillbaka
▲/▼	Ändrar kanalnumret på den valda kanalen.	Ändra
0~9	Matar in en siffra.	Nummer
INFO	-	-
TOOLS	Stänger aktuellt fönster och visar menyn 'Verktyg'.	(Ingen guide)
EXIT	Avbryter och återgår till föregående steg (fabriksläge).	(Ingen guide)

 Observera

- Det här är definitionen av funktionen som ändrar kanalnumret. (byt typ)
- Kanalnummer kan ändras i alla kanallistor och ändringar verkställs för alla kanaler.
- Om det nya kanalnumret inte har tilldelats en annan kanal uppdateras kanalnumret med det nya numret och listan sorteras om kanalnumren i fallande ordning.
- Om det nya kanalnumret redan har tilldelats en annan kanal ska du välja hotellspecifikationerna.

 Etc.

- Vertikal cirkulering stöds.

Delar

Nr	Namn	Beskrivning
1	Redigera kanal Antal fönster	<ul style="list-style-type: none"> Både sifferknapparna och upp/ner-knapparna stöds. <ul style="list-style-type: none"> Vald kanal: Visar det valda kanalnamnet. Nummer: Visar det nya kanalnumret. (Det aktuella tilldelade kanalnamnet visas också.) Namn: Visar det aktuella tilldelade kanalnamnet. (Om det inte finns några kanaler visas det som "(Tom)".) : Om det finns en kanal som inte har ett namn visas namnet som "-----".
2	Varning Meddelande	<ul style="list-style-type: none"> Om en redan tilldelad kanal är vald <ul style="list-style-type: none"> Om det nya kanalnumret redan har tilldelats en annan kanal visas bekräftelsemeddelandet. (Se bilden nedan) Om användaren vill ändra kanalnumret till ett som redan har tilldelats en annan kanal byts kanalnumren och sparas.

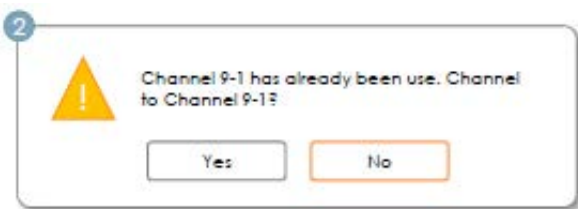

Redigera kanalnumret [extern ingång] (3/3)

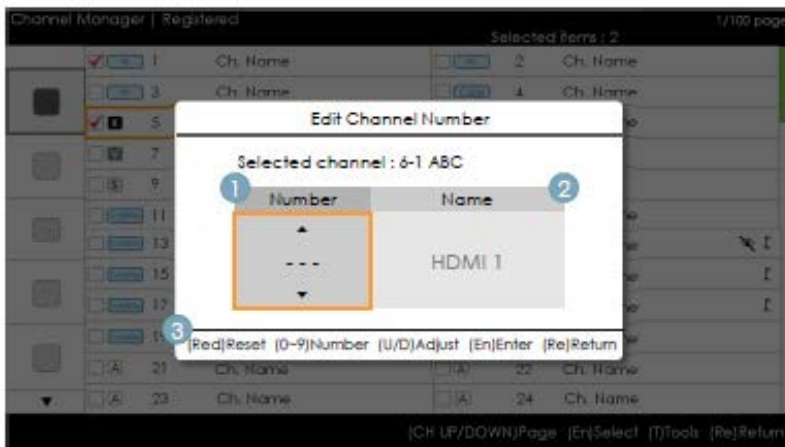

- Kanalhanterare > Läsare > Verktyg > Redigera kanalnummer

Knappguide

Knapp	Åtgärd	Nav. hjälp
RÖD	Om en användare trycker på knappen initieras kanalnumret.	Återställ
ENTER	Verkställer ändringarna och stänger fönstret.	Enter
RETURN	Avbryter eller återgår till föregående skärm (Verktyg).	Tillbaka
▲/▼	Ändrar kanalnumret på den valda kanalen.	Ändra
◀/▶	Matar in en siffra.	Nummer
INFO	-	-
TOOLS	Stänger aktuellt fönster och visar menyn 'Verktyg'.	(Ingen guide)
EXIT	Avbryter och återgår till föregående steg (fabriksläge).	(Ingen guide)

Observera

- Den här funktionen tilldelar en extern ingångskälla ett kanalnummer. (Ändringarna verkställs för alla kanaler.)
- Om det nya kanalnumret redan har tilldelats en annan kanal ska du välja hotellspecifikationerna.

Etc.

- Standardmarkering: Kanalnummerområde.
- Vertikal cirkulering stöds.
- Timeout (60 sek.)

Delar

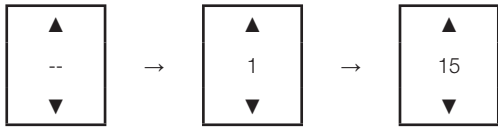
Nr	Namn	Beskrivning
1	Kanalnummerområde	<ul style="list-style-type: none"> • Kanalnummerområdet <ul style="list-style-type: none"> – Både sifferknapparna och upp/ner-knapparna stöds. – Om inget värde tilldelats visas så många '-' som antalet siffror. 
2	Källnamn	<ul style="list-style-type: none"> • Namn på extern ingång <ul style="list-style-type: none"> – Poster som inte kan konfigureras avaktiveras.
3	Nav. Hjälpområde	<ul style="list-style-type: none"> • Om en användare trycker på den röda knappen initieras kanalnumret.

Redigera kanalnamn

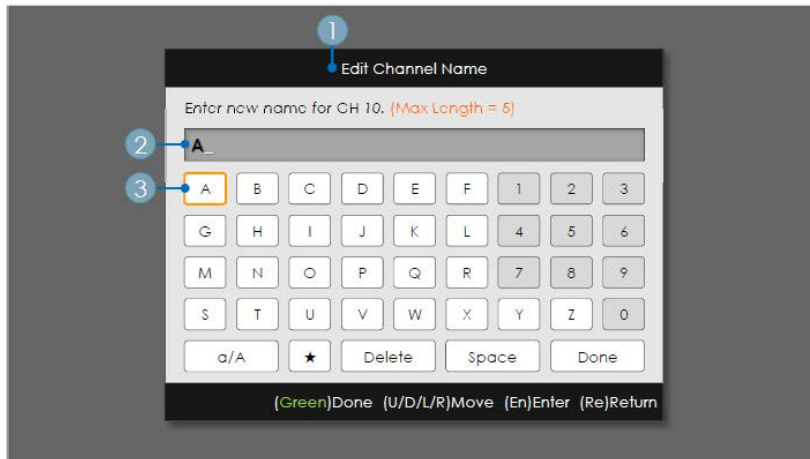

- Kanalhanterare > Läsare > Verktyg > Redigera kanalnamn

Knappguide

Knapp	Åtgärd	Nav. hjälp
GRÖN	Sparar ändringarna och återgår till kanalhanteraren.	Klart
ENTER	Sparar kanalnamnet och flyttar markören till nästa fält.	Enter
RETURN	Avbryter och återgår till föregående skärm (Verktyg).	Tillbaka
▲/▼	Navigerar på tangentbordet.	Flytta
◀/▶	Matar in en siffra.	(Ingen guide)
INFO	-	-
TOOLS	Stänger aktuellt fönster och visar menyn 'Verktyg'.	(Ingen guide)
EXIT	Avbryter och återgår till föregående steg (fabriksläge).	(Ingen guide)

Observera

- Det här är definitionen av knappsatsen som används för funktionen att redigera kanalnamn.

Etc.

- Timeout (60 sek.)

Delar

Nr	Namn	Beskrivning
1	Fönstret Redigera kanalnamn	
2	Kanalnamn	<ul style="list-style-type: none"> • Markören och tecknet som matas in just nu har markeringens färg. • När maximalt antal tecken har matats in visas inte markören.
3	Tangentbord	<ul style="list-style-type: none"> • I dokumentet om knappsatsens design finns mer detaljerat information.

Verktyg [Redigeringsläge]

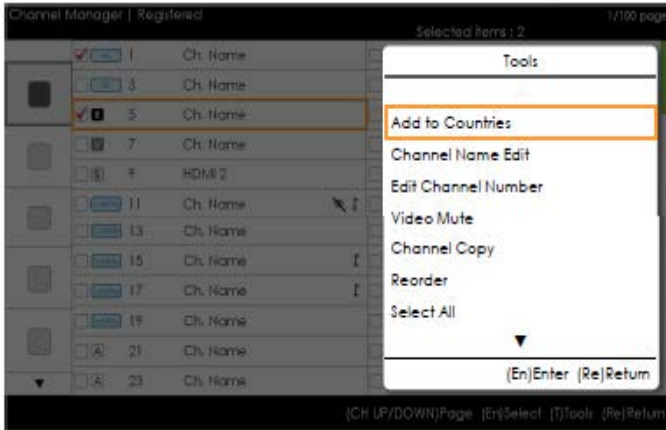

Redigeringsläge	
Innehållsmarkering (när antalet markerade poster är 0 eller 1)	När det finns mer än en markerad post.
Lägg till länder Redigera länder (när en post som redan är registrerad har markerats.) Redigera kanalnamn Redigera kanalnummer Tyst video Kanalkopia (Astra HD +) Sortera om (satellit) Markera alla Avmarkera alla (detta visas endast när 1 eller fler poster är valda) Ta bort	Lägg till länder Redigera länder (när en post som redan är registrerad har markerats.) Tyst video Sortera om (satellit) Markera alla Avmarkera allt Ta bort

Observera

- Det här är definitionen av verktygsmenyn.
- Positionen för popup-menyn: Verktygsmenyn för en post i den vänstra kolumnen av kanallistan → Det här visas till höger. Verktygsmenyn för en post i den högra kolumnen av kanallistan → Det här visas till vänster.
- Om en användare trycker på verktygsknappen när den markerade posten inte är vald markeras posten automatiskt som vald.
- Mer detaljerad information för varje funktion finns i NEO kanalhanteraren.

Kanalbanderoll [när ett kanalnummer har tilldelats en extern ingång]

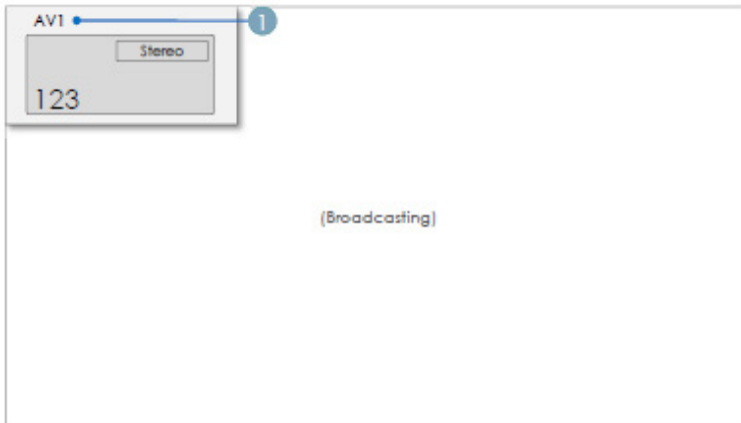

 Observera

- TV-kanalsbanderollens specifikationer används.
- Om det finns en post som inte stöds eller om det inte finns någon motsvarande information visas inte postens värde.
- Kanalnamnet presenteras som 'namn på extern ingång'.

Delar

Nr	Namn	Beskrivning
1	Namn på extern ingång	

Kanallistan har några funktioner för GenreTV.

- Landsläge
- Byter genreläge.

Mixed Channel Map

Blandad kanalkarta är en funktion som blandar antenn-, kabel- och satellitkanaler.

[Utom för modellerna Aus, Singapore, NZ]

- **Blandad kanalkarta ska vara PÅ för att kunna blanda** antenn-, kabel- och satellitkanaler.
- **Använd kanalredigering för att sortera kanalerna efter att du har aktiverat "Blanda kanalkartan"** i menyn för hotellalternativ.

Sound Bar

- **Samsung Sound-Bars och gäst-TV**

- Samsung Sound-Bars och gäst-TV-apparater stöder ARC-funktionen i HDMI. Om du ansluter en kompatibel Samsung Sound-Bar till en kompatibel gäst-TV från Samsung med en enda HDMI-kabel kan gäster lyssna på TV-ljudet via Sound-Bar.
- De modeller som stöder ARC-funktionen listas nedan:
 - Sound-Bars: HW-F350/F450/F550

- **Ställa in Sound-Bars i hotelläget.**

1. Ställ in följande hotellmenyalternativ:
 - Hotel option > External Device > Sound Bar Out = On.
 - Hotel option > Power On > Power On Volume EN = User Defined.
 - Hotel option > Power On > Power On Volume > Set greater than 0.
 - Hotel option > Power On > Max Volume > Set greater than 0.
2. Anslut en HDMI-kabel från HDMI OUT-uttaget på baksidan på Sound-Bar till HDMI3-porten (som stöder ARC) på gäst-TV:n.
3. När Sound-Bar är ansluten till gäst-TV:n och TV:n slås på identifierar Sound-Bar automatiskt TV:n och växlar därefter automatiskt till hotelläget.

Funktionsegenskaper för Sound Bars hotelläge:

- Påslagning/avstängning synkroniseras med TV:n
- HDMI_CEC är på som standard
- Fungerar endast via "HDMI OUT"-porten
- Inaktiverar tangenten "Inmatningsläge" på VFD för att hindra oväntade ändringar på ljudkällan.
- Hämtar justerbara påslagnings- och maxvolyminställningar från TV:ns hotellalternativmeny. Sound-Bars värden för påslagningsvolym och maxvolym är dock hälften av inställningarna för påslagningsvolym och maxvolym i TV:ns hotellalternativmeny.
Om TV:ns påslagningsvolym är 20, och maxvolymen är 90 blir Sound-Bars påslagningsvolym 10, och maxvolymen blir 45.

*Den här funktionen kan variera beroende på modell.

Säkerhetsläge

Designspecifikationer

- Det här är till för att begränsa vissa funktioner såsom TTX och ingångar för en extern källa (**HDMI, USB**) i vissa inrättningar, t.ex. kriminalvårdsinrättningar.
- Åtkomst till säkerhetsmenyn nekas utan lösenordet.
- Säkerhetsinställning
 - Säkerhetsinställningen kan ställas in på PÅ eller AV.
 - Standard är AV.
 - Säkerhetsinställning: Om den är inställd på PÅ kommer ingångar för externa källor (**HDMI, USB**) och TTX-funktionen att inaktiveras.
- Inställning av lösenord
 - Här kan användare ändra lösenordet.
 - Användare måste ange aktuellt lösenord, ett nytt lösenord och en bekräftelse av det nya lösenordet.
- Återställning av lösenord
 - Detta är till för att återställa lösenordet.
 - Standardlösenordet är "00000000".
 - Lösenordsåterställning är synligt endast i fabriksmenyn då tangentkombinationen Info och Factory används. Det är inte synligt då tangentkombinationen MUTE + 1 + 1 + 9 + ENTER.
- Säkerhetsinställning: Om den är inställd på PÅ är SIRCH-funktionen inte tillgänglig.
- Säkerhetsinställningen återställs inte om en fabriksåterställning görs.

Installera väggfästet



Vägg- eller takmontering

Om du monterar produkten på en vägg ska den monteras enligt tillverkarens rekommendationer. Om produkten inte är korrekt monterad kan den glida eller ramla ner, vilket kan orsaka skador på barn och vuxna samt allvariga skador på produkten.

Installera väggmonteringskitet

Kit för väggmontering (säljs separat) gör det möjligt för dig att montera TV:n på väggen.

För detaljerad information om hur du utför en väggmontering, se de medföljande anvisningarna för väggmontering. Vi rekommenderar att du kontaktar en tekniker för montering av väggfästet. Samsung Electronics är inte ansvariga för skador på produkten eller personlig skada på dig själv eller andra om du väljer att montera produkten själv.

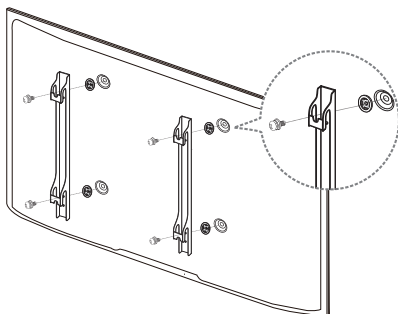

Specifikationer för väggmonteringsatts (VESA)

Väggmonteringsattsens medföljer inte utan säljs separat.

Installera väggfästet på en fast vägg som är helt lodrät mot golvet. Vid montering i andra byggmaterial, kontakta närmaste återförsäljare. Om den här installerats i ett tak eller en vägg som lutar kan det resultera i allvarig personskada.

OBS!

- Standardmått för väggfästessats visas i tabellen nedan.
- Vid köp av vår väggmonteringsatts, medföljer en detaljerad installationsmanual och alla nödvändiga delar för montering.
- Använd inte skruvar som inte efterlever VESA-standard för skruvspecifikationer.
- Använd inte skruvar som är längre än standardmått, eftersom de kan orsaka skada inne i TV:n.
- För väggmonteringar som inte efterlever VESA-standard för skruvspecifikationer kan skruvarnas längd variera beroende på specifikationerna.
- Fäst inte skruvarna för hårt, då det kan skada produkten eller göra att den ramlar ned och leda till personskada. Samsung ansvarar inte för den här typen av olyckor.
- Samsung ansvarar inte för produkt- eller personskada som uppstår till följd av att en väggmontering används som inte är VESA-certifierad eller om kunden underlåter att följa produktinstallationsbeskrivningarna.
- Överskrid inte 15 graders lutning vid montering av den här TV:n.

tum	VESA-spec. (A * B)	Standardskruv	Kvantitet
40	200 X 200	M8	4
46-60	400 X 400		

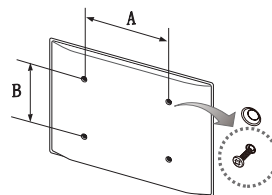

Installera inte väggmonteringsattsens när TV:n är påslagen. Det kan leda till personskada på grund av elektriska stötar.

Montera TV:n mot väggen



Varning: Om du drar i, trycker på eller klättrar på TV:n kan det göra att den faller ned. I synnerhet är det viktigt att barn inte hänger på eller gör TV:n ostadig. Om de gör det kan det orsaka att TV:n välter och det kan leda till allvarig personskada eller dödsfall. Följ alla säkerhetsanvisningar som medföljer i säkerhetsflyern för TV:n. För ökad stabilitet och säkerhet kan du köpa och installera antifall-skyddsenheter som beskrivs nedan.

Montera kittet med TV-fäste:

1. Skruva in skruvarna ordentligt i klämmorna och fäst dem i väggen. Se till att skruvarna har skruvats fast ordentligt i väggen.
 - Det kan krävas ytterligare material, t.ex. förankringar, beroende på typ av vägg.
 - Eftersom nödvändiga klämmor, skruvar och band inte medföljer måste dessa köpas separat.
2. Ta bort skruvarna från TV:ns baksida i mitten, sätt skruvarna i klämmorna och dra sedan åt skruvarna i TV:n igen.
 - Skruvar kanske inte medföljer produkten. I så fall ska du köpa skruvar med följande specifikationer.
 - Specifikationer för skruvar: För en 40 ~ 60 tums: M8
3. Anslut klämmorna på TV:n med klämmorna på väggen med ett starkt band och knyt bandet ordentligt.
 - Montera TV:n nära väggen så att den inte faller bakåt.
 - Det är säkert att ansluta bandet så att klämmorna som sitter fast i väggen är i samma nivå eller lägre än klämmorna som sitter fast på TV:n.
 - Knyt upp bandet innan du flyttar TV:n.
4. Se till att alla anslutningar sitter fast ordentligt. Kontrollera anslutningarna periodvis avseende tecken på skador. Om du har några frågor angående säkerheten för dina anslutningar ska du kontakta en professionell fackman.

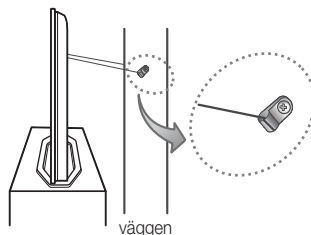
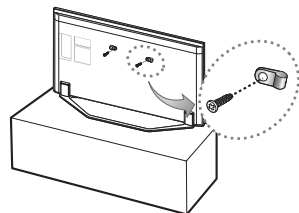

Ordna kablarna med kabelhållaren

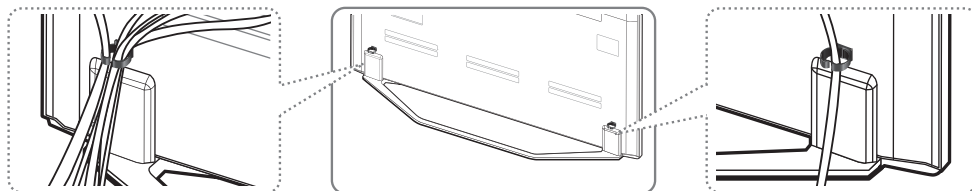

Antistöld Kensington-lås

Kensington-låset tillhandahålls inte av Samsung. Det är en enhet som används för att fysiskt låsa systemet när det används på en allmän plats. Utseende och låsmetod kan variera beroende på tillverkare. Se bruksanvisningen som medföljer Kensington-låset för rätt användning.

Följ stegen nedan för att låsa produkten:

 Titta efter symbolen "K" på TV:ns baksida. Intill symbolen "K" finns en Kensington-skåra.

1. Vira Kensingtonlås-kabeln runt ett stort, fast föremål som en stol eller ett bord.
2. För in änden av kabeln med låste fäst runt ögla på Kensingtonlås-kabeln.
3. För in låsenheten i Kensingtonskåran på produkten (1).
4. Lås låset.

 Det här är allmänna anvisningar. För exakta anvisningar, se bruksanvisningen som medföljer låsenheten.

 Låsenheten måste köpas separat.

 Placeringen av Kensington-låset kan variera beroende på modell.

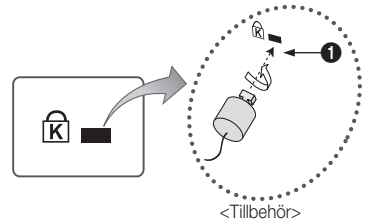

Specifikationer

Skärmupplösning	1920 x 1080	
Miljöfaktorer		
Temperatur vid drift	50°F till 104°F (10°C till 40°C)	
Luftfuktighet vid drift	10 % till 80 %, icke-kondenserande	
Temperatur vid förvaring	-4°F till 113°F (-20°C till 45°C)	
Luftfuktighet vid förvaring	5 % till 95 %, icke-kondenserande	
Modellnamn	HG40EC890	HG46EC890
Skärmstorlek (diagonal)	40 tum	46 tum
Ljud (utgång)	10W x 2	40W (Vänster:10W, Höger:10W, bashögtalare:20W)
Mått (BxDxH)		
Stomme	908,6 x 33,1 x 539,1 mm	1033,3 x 33,2 x 596,9 mm
Med stativ	908,6 x 204,5 x 579,1 mm	1033,3 x 208,8 x 639,2 mm
Vikt		
Utan stativ	7,9 kg	11,3 kg
Med stativ	8,9 kg	12,5 kg
Modellnamn	HG55EC890	HG60EC890
Skärmstorlek (diagonal)	55 tum	60 tum
Ljud (utgång)	40W (Vänster:10W, Höger:10W, bashögtalare:20W)	
Mått (BxDxH)		
Stomme	1224,8 x 33,2 x 706,9 mm	1326,1 x 34,2 x 792,7 mm
Med stativ	1224,8 x 267,7 x 747,5 mm	1326,1 x 267,7 x 833,1 mm
Vikt		
Utan stativ	14,8 kg	19,1 kg
Med stativ	16,7 kg	21,1 kg

 Utseendet och specifikationerna kan ändras utan föregående meddelande.

 Information om effektspecifikationer och effektförbrukningen finns på etiketten som sitter på produkten.

Mått

- Frontvy/sidovy

HG40EC890 / HG46EC890 / HG55EC890 / HG60EC890

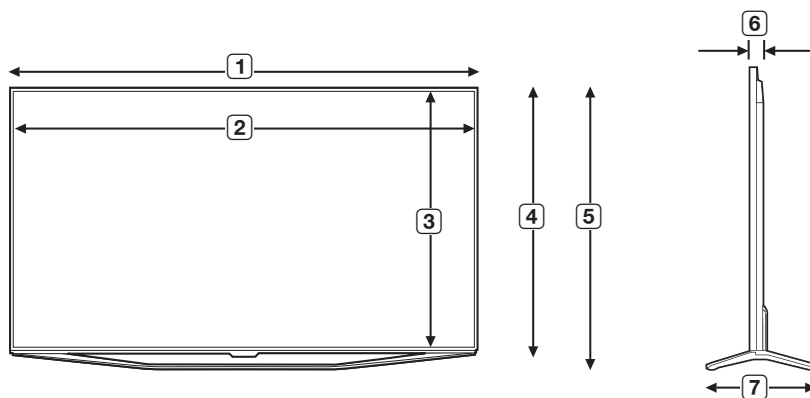

(Enhet: mm)

	1	2	3	4	5	6	7
HG40EC890	908,6	887,6	500,2	539,1	579,1	33,1	204,5
HG46EC890	1033,3	1019,9	574,4	596,9	639,2	33,2	208,8
HG55EC890	1224,8	1211,4	682,2	706,9	747,5	33,2	267,7
HG60EC890	1362,1	1333,1	751,6	792,7	833,1	34,2	267,7

- Detaljer kontaktpanel/bakre vy

HG40EC890 / HG46EC890 / HG55EC890 / HG60EC890

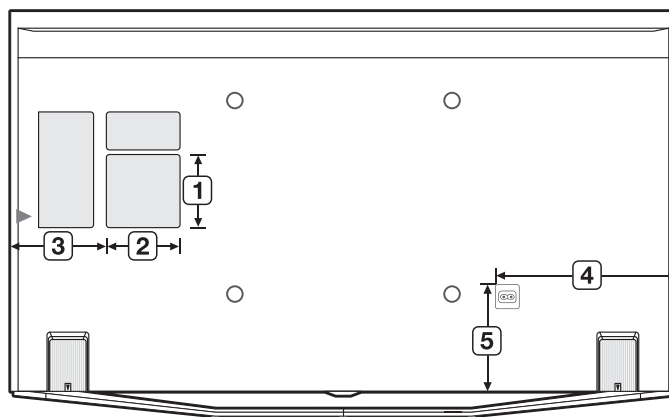

(Enhet: mm)

	1	2	3	4	5
HG40EC890	131,6	128,4	157,8	299,1	212,9
HG46EC890	131,6	128,4	149,1	291,3	262,9
HG55EC890	131,7	128,5	180,4	345,1	325,2
HG60EC890	131,7	128,5	249,0	413,7	368,4

- Detaljer basstativ

HG40EC890 / HG46EC890 / HG55EC890 / HG60EC890

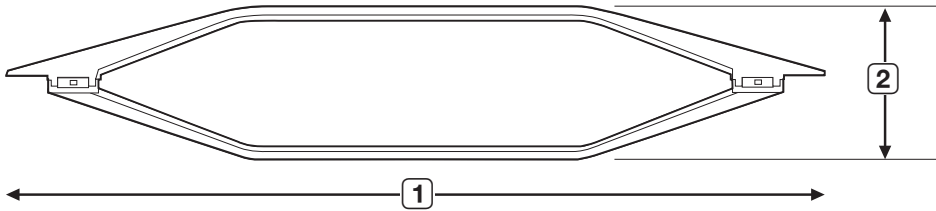

(Enhet: mm)

	1	2	3
HG40EC890	897,6	204,5	143,4
HG46EC890	1021,8	208,8	158,7
HG55EC890	1213,6	267,7	162,7
HG60EC890	1350,6	267,7	162,7

OBS: Ritningarna är inte nödvändigtvis enligt skala. Vissa dimensioner kan ändras utan föregående meddelande. Se dimensionerna innan du installerar din TV. Inte ansvariga för typografiska eller tryckta fel.



Kontakta SAMSUNG WORLDWIDE

Om du har några frågor eller kommentarer angående Samsungs produkter, kontakta SAMSUNG:s kundcenter.

Land	Kundtjänst ☎	Hemsida
AUSTRIA	0800 - SAMSUNG (0800 - 7267864)	www.samsung.com/at/support
BELGIUM	02-201-24-18	www.samsung.com/be/support (Dutch) www.samsung.com/be_fr/support (French)
BOSNIA	051 331 999	www.samsung.com/support
BULGARIA	07001 33 11 , sharing cost	www.samsung.com/bg/support
CROATIA	062 726 786	www.samsung.com/hr/support
CZECH	800 - SAMSUNG (800-726786) Samsung Electronics Czech and Slovak, s.r.o. V Parku 2343/24, 148 00 - Praha 4	www.samsung.com/cz/support
DENMARK	70 70 19 70	www.samsung.com/dk/support
FINLAND	030-6227 515	www.samsung.com/fi/support
FRANCE	01 48 63 00 00	www.samsung.com/fr/support
GERMANY	0180 6 SAMSUNG bzw. 0180 6 7267864* [HHP] 0180 6 M SAMSUNG bzw. (*0,20 €/Anruf aus dem dt. Festnetz, aus dem Mobilfunk max. 0,60 €/Anruf)	www.samsung.com/de/support
CYPRUS	8009 4000 only from landline, toll free	
GREECE	80111-SAMSUNG (80111 726 7864) only from land line (+30) 210 6897691 from mobile and land line	www.samsung.com/gr/support
HUNGARY	0680SAMSUNG (0680-726-786) 0680PREMIUM (0680-773-648)	http://www.samsung.com/hu/support
ITALIA	800-SAMSUNG (726-7864) [HHP] 800.Msamsung (800.67267864)	www.samsung.com/it/support
LUXEMBURG	261 03 710	www.samsung.com/support
MONTENEGRO	020 405 888	www.samsung.com/support
SLOVENIA	080 697 267 090 726 786	www.samsung.com/si/support
NETHERLANDS	0900-SAMSUNG (0900-7267864) (€ 0,10/Min)	www.samsung.com/nl/support
NORWAY	815 56480	www.samsung.com/no/support
POLAND	0 801-172-678* lub +48 22 607-93-33 ** [HHP] 0 801-672-678* lub +48 22 607-93-33** *(całkowity koszt połączenia jak za 1 impuls według taryfy operatora) ** (koszt połączenia według taryfy operatora)	www.samsung.com/pl/support
PORTUGAL	808 20 7267	www.samsung.com/pt/support
ROMANIA	08008 SAMSUNG (08008 726 7864) TOLL FREE No.	www.samsung.com/ro/support
SERBIA	011 321 6899	www.samsung.com/rs/support
SLOVAKIA	0800 - SAMSUNG (0800-726 786)	www.samsung.com/sk/support
SPAIN	0034902172678 [HHP] 0034902167267	www.samsung.com/es/support
SWEDEN	0771 726 7864 (SAMSUNG)	www.samsung.com/se/support
SWITZERLAND	0848 726 78 64 (0848-SAMSUNG)	www.samsung.com/ch/support (German) www.samsung.com/ch_fr/support (French)
U.K	0330 SAMSUNG (7267864)	www.samsung.com/uk/support
EIRE	0818 717100	www.samsung.com/ie/support
LITHUANIA	8-800-77777	www.samsung.com/lt/support
LATVIA	8000-7267	www.samsung.com/lv/support
ESTONIA	800-7267	www.samsung.com/ee/support
TURKEY	444 77 11	www.samsung.com/tr/support