

Tetra®

Whisper® Internal Power Filter



10i



40i



20i

1. Replace Tetra® Whisper® Bio-Bag® Cartridge Monthly.



2. **Never:** Clean or replace Bio-Scrubber unless damaged. Discoloration is normal and desirable. If excessive buildup occurs, rinse gently with room temperature dechlorinated water.

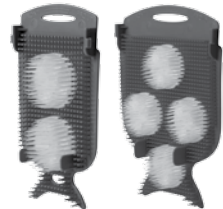

3. Clean impeller yearly.



IMPORTANT SAFETY INSTRUCTIONS

WARNING — To guard against injury, basic safety precautions should be observed, including the following:

READ AND FOLLOW ALL SAFETY INSTRUCTIONS

DANGER — TO AVOID POSSIBLE ELECTRIC SHOCK, special care should be taken since water is employed in the use of aquarium equipment. For each of the following situations, do not attempt repairs by yourself; return the appliance to an authorized service facility for service or discard the appliance:

1. Unplug the appliance before installing, repositioning, cleaning, or removing the appliance.
2. If the appliance shows any sign of abnormal water leakage, immediately unplug it from the power source.
3. Carefully examine the appliance after installation. It should not be plugged in.
4. Do not operate any appliance if it has a damaged cord or plug, or if it is malfunctioning or has been dropped or damaged in any manner.
5. To avoid the possibility of the appliance plug or receptacle getting wet, position aquarium stand and tank to one side of a wall-mounted receptacle to prevent water from dripping onto the receptacle or plug. A "drip loop," shown in the figure below, should be arranged by the user for each cord connecting an aquarium appliance to a receptacle. The "drip loop" is the part of the cord below the level of the receptacle, or the connector if an extension cord is used, to prevent water traveling along the cord and coming in contact with the receptacle.

If the plug or receptacle does get wet, DON'T unplug the cord. Disconnect the fuse or circuit breaker that supplies power to the appliance. Then, unplug and examine for presence of water in the receptacle.

6. Close supervision is necessary when any appliance is used by or near children.
7. To avoid injury, do not contact moving parts or hot parts such as heaters, reflectors, lamp bulbs, and the like.
8. Always unplug an appliance from an outlet when not in use, before putting on or taking off parts, and before cleaning. Never yank cord to pull plug from outlet. Grasp the plug and pull to disconnect.
9. Do not use an appliance for other than intended use. The use of attachments not recommended or sold by the appliance manufacturer may cause an unsafe condition.
10. Do not install or store the appliance where it will be exposed to the weather or to temperatures below freezing.
11. Make sure an appliance mounted on a tank is securely installed before operating it.
12. Read and observe all the important notices on the appliance.
13. If an extension cord is necessary, a cord with a proper rating should be used. A cord rated for less amperes or watts than the appliance rating may overheat. Care should be taken to arrange the cord so that it will not be tripped over or pulled.
14. This appliance has a polarized plug (one blade is wider than the other). As a safety feature, this plug will fit in a polarized outlet only one way. If the plug does not fit fully in the outlet, reverse the plug. If it still does not fit, contact a qualified electrician. Never use with an extension cord unless plug can be fully inserted. Do not attempt to defeat this safety feature.

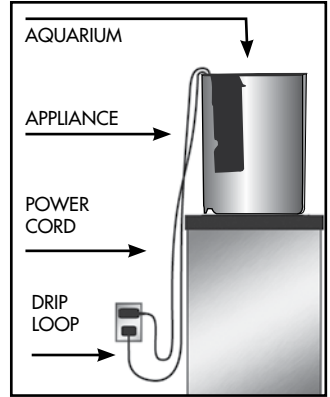

SAVE THESE INSTRUCTIONS

TWO YEAR LIMITED WARRANTY: United Pet Group, a division of Spectrum Brands, Inc. (UPG), warrants this Internal Filter against defects in material or workmanship for two years from the date of original purchase, subject to the conditions and exceptions stated below. Your sales receipt is your Proof-of-Date-of-Purchase. If the Internal Filter exhibits such a defect, UPG will repair or replace it, our option, without cost for parts or labor. The Internal filter must be shipped postage paid to UPG. Proof-of-Date-of-Purchase is required. You are responsible for proper shipping. Call customer service at 1-800-526-0650 for return authorization and shipping address. This warranty does not cover damage caused by accident, misuse, abuse, or failure to follow the instructions accompanying this Internal Filter. All implied warranties, including any implied warranty of merchantability or fitness for any purpose are limited to two year. Fish and plant loss, personal injury, property loss or damage (direct, incidental or consequential) resulting from the use of the Internal Filter are not covered by this warranty. Because some states/provinces do not allow the exclusion or limitation of incidental or consequential damages, or allow limitations on how long an implied warranty lasts, the above limitations or exclusion may not apply to you. This warranty gives you specific legal rights. You may also have other rights which vary from state/province to state/province.

Troubleshooting Guidelines

- Avoid placing sand in the aquarium when using this filter.
- Unplug the unit to clean the filter with a clean wet cloth. If needed, add white distilled vinegar to the cloth and rinse thoroughly.
- If the Bio-Scrubber is clogged, gently wash with room temperature water treated with AquaSafe® water conditioner to protect beneficial bacteria.
- When medicating fish, remove the carbon from the Bio-Bag®, as carbon absorbs most medications.

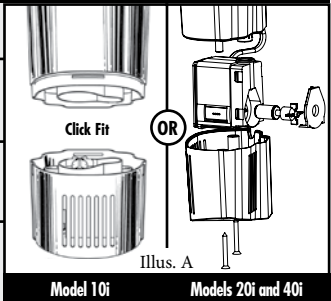

- To service the impeller yearly, or if the motor is noisy, unplug the filter and remove it from the aquarium. Remove the motor (see Illustration A), open its cover, and flush debris with clean water. Soak the impeller in distilled white vinegar using a cotton swab to wipe debris, and rinse. Replace the motor into the filter and install it in the aquarium using the instructions in this manual.
- It takes a few weeks for new aquarium water to cycle. "Cycling" a fish tank means growing healthy bacteria on a new filtration system so it filters out dangerous toxins. Tetra® SafeStart® aquarium bacteria cycles your aquarium immediately, so you can add fish right away.

Setup

IMPORTANT:
Always unplug the Internal Filter before inspecting or disassembling for any reason.

1. Attach the filter hanger to the track on the back of the filter by aligning the water drops as shown (Fig. 1).
2. Clip the filter to the back wall of your aquarium frame (Fig. 2). If the hanger doesn't fit, you may need to order separate suction cups (see spare parts list on back panel to order).
3. Insert the Filter Cartridge and Bio-Scrubber as shown.
4. See diagram for positioning and max and min water levels. To adjust the height of your filter, simply slide the filter up or down along the hanger track. If you can't position the filter to your desired water level, you may need to order suction cups (see spare parts list to order). For low water level terrariums, you may set the filter on a ledge or aquarium bottom (Fig. 5).
5. Once the filter and water level is within the recommended parameters, plug in the filter. Avoid using sand in the aquarium as this clogs the filter.

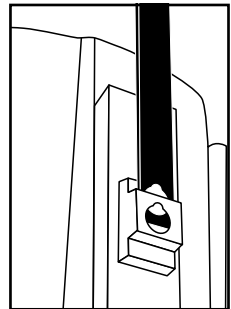

Fig. 1

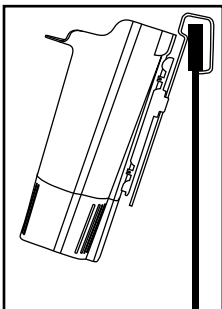

Fig. 2

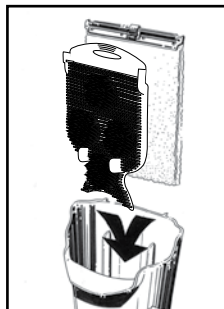

Fig. 3

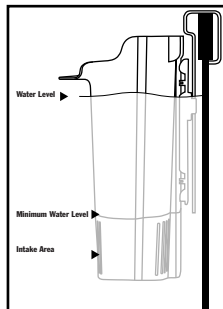

Fig. 4

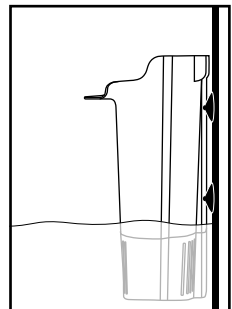

Fig. 5

18-12604

UNITED PET GROUP, A DIVISION OF SPECTRUM BRANDS, INC.
UNITED PET GROUP, UNA DIVISION DE SPECTRUM BRANDS, INC.
UNITED PET GROUP, UNE FILIALE DE SPECTRUM BRANDS, INC.
3001 COMMERCE ST., BLACKSBURG, VA 24060
1-800-526-0650 • www.tetra-fish.com

© REGISTERED TRADEMARK AND TM TRADEMARK OF SPECTRUM BRANDS, INC.
MARCA COMERCIAL REGISTRADA © Y MARCA COMERCIAL TM DE SPECTRUM BRANDS, INC.
© MARQUE DÉPOSÉE ET TM MARQUE DE COMMERCE DE SPECTRUM BRANDS, INC.
© 2017 SPECTRUM BRANDS, INC. • MADE IN CHINA • HECHO EN CHINA • FABRIQUÉ EN CHINE

Parts Diagram & Identification

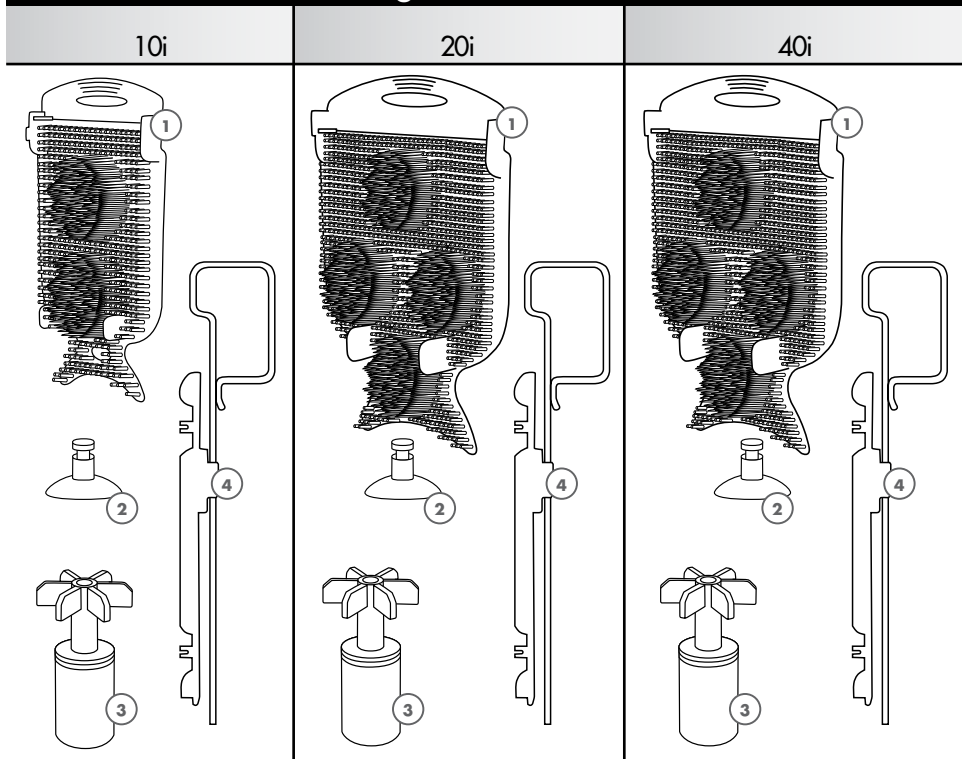

Replacement Parts List

| KEY | ITEM DESCRIPTION | MODEL NUMBER | | |
|-----|------------------|--------------|-------|-------|
| | | 10i | 20i | 40i |
| 1 | Bio-Scrubber | 26370 | 26371 | 26371 |
| 2 | Suction Cups | 19613 | 19613 | 19613 |
| 3 | Impeller | 19609 | 19610 | 19611 |
| 4 | Hanger Assembly | 19631 | 19632 | 19632 |

Questions or Missing Parts?

Call Customer Service at

1-800-526-0650

Monday through Friday

8:00 AM to 5:30 PM ET

CONSIGNES DE SÉCURITÉ IMPORTANTES

AVERTISSEMENT — Pour prévenir les blessures, des précautions de base doivent être prises, y compris les précautions suivantes :

LIRE ET RESPECTER TOUTES LES CONSIGNES DE SÉCURITÉ

DANGER — POUR ÉVITER UNE POSSIBLE DÉCHARGE ÉLECTRIQUE, des précautions particulières s'imposent puisque de l'eau est utilisée avec l'équipement d'un aquarium. Dans toutes les situations suivantes, ne tentez pas d'effectuer vous-même les réparations; retournez l'appareil à un centre de service autorisé pour le faire réparer, ou encore jetez l'appareil.

1. Débranchez l'appareil avant de l'installer, de le repositionner, de le nettoyer ou de l'enlever.
2. Si l'appareil montre tout signe de fuite d'eau anormale, débranchez immédiatement l'alimentation électrique.
3. Examinez soigneusement l'appareil après son installation. Il ne devrait pas être branché.
4. N'utilisez pas un appareil dont le cordon ou la fiche est endommagé, qui ne fonctionne pas correctement ou qui a été échappé ou endommagé de quelque manière que ce soit.
5. Pour éviter que la fiche de l'appareil ou la prise électrique ne se mouille, ne placez pas l'aquarium et son support devant une prise murale, ceci pour empêcher que de l'eau s'écoule vers la prise ou la fiche. Chaque cordon utilisé pour brancher un appareil de l'aquarium à la prise de courant doit être placé de façon à créer une « boucle d'égouttement », telle qu'illustrée dans la figure ci-dessous. La « boucle d'égouttement » est la partie du cordon qui se trouve sous le niveau de la prise ou du connecteur, si on utilise une rallonge, et qui empêche l'eau de s'écouler le long du cordon et d'entrer en contact avec la prise.

Si la fiche ou la prise de courant est mouillée, NE débranchez PAS le cordon.

Débranchez d'abord le fusible ou le disjoncteur qui alimente l'appareil.

Débranchez ensuite le cordon et vérifiez s'il y a de l'eau dans la prise.

6. Une supervision étroite est requise lorsqu'un appareil est utilisé par des enfants ou près de ceux-ci.
7. Pour prévenir les blessures, ne touchez pas aux pièces mobiles ou chaudes comme les chauffeuses, réflecteurs, ampoules et autres articles similaires.
8. Débranchez toujours l'appareil de la prise murale lorsqu'il n'est pas utilisé, avant d'installer ou de démonter des pièces, et avant le nettoyage. Ne tirez jamais sur le cordon pour le débrancher de la prise murale. Saisissez la fiche et tirez-la pour débrancher le cordon.
9. N'utilisez jamais un appareil à une fin pour laquelle il n'est pas conçu. L'utilisation d'accessoires non recommandés ou vendus par le fabricant de l'appareil peut créer une situation dangereuse.
10. N'installez pas et ne rangez pas l'appareil là où il sera exposé aux conditions climatiques ou à des températures inférieures au point de congélation.
11. Assurez-vous que tout appareil fixé à un réservoir d'aquarium est solidement installé avant l'utilisation.
12. Lisez et respectez toutes les mises en garde qui figurent sur l'appareil.
13. S'il faut utiliser une rallonge, choisissez une rallonge de calibre approprié. Un cordon homologué pour une intensité (A) ou une puissance (W) inférieure à celle de l'appareil risque de surchauffer. Il faut disposer le cordon de façon à ce qu'il ne fasse trébucher personne ou qu'il ne soit pas tiré.
14. Cet appareil est pourvu d'une fiche polarisée (l'une des tiges est plus large que l'autre). Pour des fins de sécurité, cette fiche ne s'insère que d'une seule façon dans une prise polarisée. Si la fiche ne s'insère pas à fond dans la prise, renversez-la. Si elle ne convient toujours pas, contactez un électricien qualifié. N'utilisez jamais une rallonge qui ne permet pas d'insérer complètement la fiche. Ne tentez pas de contourner ce dispositif de sécurité.

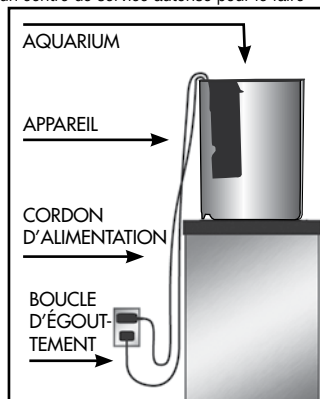

CONSERVEZ CE MODE D'EMPLOI

GARANTIE LIMITÉE DE DEUX ANS : United Pet Group, une division de Spectrum Brands, Inc. (UPG), garantit ce filtre interne contre tout défaut de matériaux ou de fabrication pour une période de deux ans à compter de la date d'achat initiale, sous réserve des conditions et des exceptions ci-dessous. Le reçu de vente sert de preuve de date d'achat. Si le filtre interne présente un tel défaut, UPG le réparera ou le remplacera, à sa discrétion, sans frais de pièces ni de main-d'œuvre. Le filtre interne doit être expédié port payé à UPG. La preuve de date d'achat est requise. Vous êtes responsable de l'expédition appropriée. Contactez le Service à la clientèle au 1 800 526-0650 pour obtenir une autorisation de retour et l'adresse d'expédition. La présente garantie ne couvre pas les dommages causés par un accident, une mauvaise utilisation, un abus ou le non-respect des directives fournies avec ce filtre interne. Toutes les garanties implicites, y compris les garanties de commercialisation et de compatibilité d'utilisation à toute fin, sont limitées à deux ans. Les pertes de poissons et de plantes, les blessures, les pertes ou les dommages matériels (directs, indirects ou accidentels) liés à l'utilisation du filtre interne ne sont pas couverts par la présente garantie. Étant donné que certains États ou provinces ne permettent pas l'exclusion ou la limitation des dommages indirects ou accessoires, ni les limitations de durée des garanties implicites, les limitations ou exclusions qui précèdent peuvent ne pas s'appliquer dans votre cas. Cette garantie vous confère des droits spécifiques. Vous pouvez également jouir d'autres droits qui varient d'un État ou d'une province à l'autre.

INSTRUCCIONES DE SEGURIDAD IMPORTANTES

ADVERTENCIA — Para evitar lesiones, se deben tomar precauciones básicas de seguridad que incluyan lo siguiente:

LEA Y SIGA TODAS LAS INSTRUCCIONES DE SEGURIDAD

PELIGRO — PARA EVITAR UNA POSIBLE DESCARGA ELÉCTRICA, se debe tener especial cuidado ya que se emplea agua en el uso del equipo de la pecera. En cada una de las siguientes situaciones, no intente realizar las reparaciones usted mismo. Envíe el aparato a reparar a un centro de servicio autorizado o deséchelo:

1. Desenchufe el aparato antes de instalarlo, cambiarlo de lugar, limpiarlo o quitarlo.
2. Si el aparato muestra cualquier señal de fuga de agua, desconéctelo inmediatamente de la fuente de energía.
3. Examine con cuidado el aparato después de instalarlo. No debe estar conectado.
4. No ponga en funcionamiento ningún aparato si el cable o el enchufe están dañados o si no funciona bien o si se ha caído o si tiene cualquier otro tipo de daño.
5. Evite la posibilidad de que el enchufe del aparato o la toma de corriente se mojen; coloque la base de la pecera y el tanque a un lado de una toma de corriente que esté en la pared, con el fin de evitar que el agua gotee a la toma de corriente o al enchufe. El usuario debe hacer un "bucle de cable", como se muestra en la figura de abajo, en cada uno de los cables que conectan la pecera a una toma de corriente. El "bucle de cable" es la parte del cable por debajo del nivel de la toma de corriente (o conector de cable de extensión, si se usa) que evita que el agua corra por el cable y entre en contacto con la toma de corriente.

Si el enchufe o la toma de corriente llegan a mojarse, NO desconecte el cable. Desconecte el fusible o el interruptor de circuito que suministra electricidad al aparato. Después, desenchufe el cable y examine la toma de corriente para asegurarse de que no haya entrado agua.

6. Es necesario vigilar con cuidado cuando los niños utilicen o estén cerca de cualquier aparato.
7. Para evitar lesiones, no toque las partes en movimiento o calientes, como calentadores, reflectores, focos de luz, etc.
8. Siempre desenchufe los aparatos de la toma de corriente cuando no estén en uso, antes de colocar o quitar piezas y antes de limpiarlos. Nunca jale del cable para desconectarlo de la toma de corriente. Para desconectar, tome el enchufe y jale.
9. No use un aparato para un propósito para el que no fue diseñado. El uso de accesorios que no sean los recomendados o vendidos por el fabricante del aparato puede provocar situaciones peligrosas.
10. No instale ni guarde el aparato donde esté expuesto a las condiciones climáticas o a temperaturas bajo cero.
11. Asegúrese de que todo aparato que se monte en el tanque esté instalado de manera segura antes de hacerlo funcionar.
12. Lea y obedezca todos los avisos importantes sobre el aparato.
13. Si se necesita un cable de extensión, se debe usar un cable con las características adecuadas. Un cable para una menor cantidad de amperes o vatios que el total que necesita el aparato puede sobrecalentarse. Se debe tener cuidado de colocar el cable de manera que no puedan tropezar con él o jalarlo.
14. Este aparato tiene un enchufe polarizado (una clavija es más ancha que la otra). Como medida de seguridad, este enchufe entra de un solo modo en una toma de corriente polarizada. Si el enchufe no entra completamente en la toma de corriente, inviértalo. Si aun así no entra, llame a un electricista autorizado. Nunca lo use con una extensión, a menos que el enchufe pueda entrar completamente. No intente alterar esta medida de seguridad.

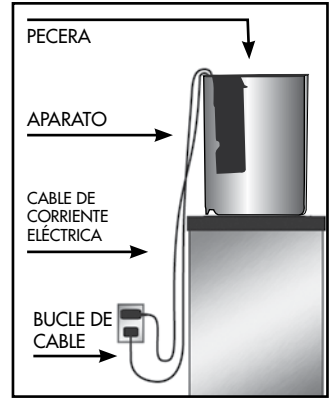

GUARDE ESTAS INSTRUCCIONES

GARANTÍA LIMITADA POR DOS AÑOS: United Pet Group, una división de Spectrum Brands, Inc. (UPG) garantiza este Filtro interno contra defectos en sus materiales o mano de obra por un periodo de dos años a partir de la fecha de compra original, sujeto a las condiciones y excepciones señaladas a continuación. Su recibo de venta es su Comprobante de fecha de compra. Si el Filtro interno presenta dicho defecto, UPG lo reparará o reemplazará, a opción nuestra y sin costo por las piezas o la mano de obra. El Filtro interno debe ser enviado a UPG con gastos de envío pagados. Se requiere un Comprobante de fecha de compra. Usted es responsable del envío adecuado. Llame a servicio al cliente al 1-800-526-0650 para obtener una autorización de devolución y la dirección de envío. Esta garantía no cubre daños causados por accidente, uso inadecuado o maltrato, o por no seguir las instrucciones que acompañan a este Filtro interno. Todas las garantías implícitas, incluyendo cualquier garantía implícita de comerciabilidad o idoneidad para cualquier fin, están limitadas a dos años. Esta garantía no cubre la pérdida de peces o plantas, lesiones personales, pérdidas materiales ni daños (directos, imprevistos o consecuentes) que resulten del uso del Filtro interno. Debido a que algunos estados o provincias no permiten la exclusión o limitación de daños imprevistos o consecuentes, o no permiten limitaciones en cuanto a la duración de una garantía implícita, las limitaciones o exclusiones anteriores pueden no aplicar para usted. Esta garantía le otorga derechos legales específicos. Usted también podría tener otros derechos, los cuales varían en cada estado o provincia.

IMPORTANT : Toujours débrancher le filtre interne avant l'inspection ou le démontage, quelle qu'en soit la raison.

1. Remplacer la cartouche Tetra® Whisper® Bio-Bag® chaque mois.



2. **Ne jamais :** Nettoyer ou remplacer le Bio-Scrubber à moins qu'il ne soit endommagé. La décoloration est un phénomène normal et sain. En cas d'accumulation de saletés excessive, rincer délicatement avec de l'eau non chlorée et à température ambiante.

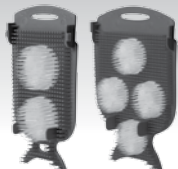

3. Nettoyer l'agitateur une fois par an.



Consignes de dépannage

- Éviter de placer du sable dans l'aquarium lorsque ce filtre est utilisé.
- Débrancher l'appareil pour nettoyer le filtre; utiliser un linge propre mouillé pour le nettoyage. Au besoin, ajouter du vinaigre blanc distillé sur le linge, puis rincer à fond.
- Si le Bio-Scrubber est bouché, le laver délicatement avec de l'eau à température ambiante traitée avec le conditionneur d'eau AquaSafe® afin de protéger les bactéries bénéfiques.
- Lorsque les poissons sont traités par médication, retirer le charbon du Bio-Bag®, puisque le charbon absorbe la majorité des médicaments.

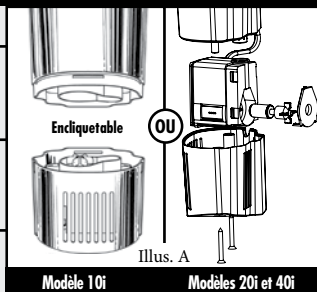

- Pour effectuer l'entretien annuel de l'agitateur, ou si le moteur est bruyant, débrancher le filtre interne et l'enlever de l'aquarium. Retirer le moteur (voir illustration A), ouvrir le couvercle et le rincer à l'eau propre pour en retirer les saletés. Faire tremper l'agitateur dans du vinaigre blanc distillé, enlever les saletés à l'aide d'un coton-tige, puis rincer. Replacer le moteur dans le filtre, puis l'installer dans l'aquarium conformément aux directives du présent manuel.
- Le cycle de l'eau d'un nouvel aquarium prend quelques semaines à compléter. Le « cycle de l'eau » d'un aquarium représente la croissance des bactéries bénéfiques dans un nouveau système de filtration afin de filtrer les toxines dangereuses. Les bactéries d'aquarium Tetra® SafeStart® créent immédiatement un cycle de l'eau de votre aquarium afin de vous permettre d'ajouter des poissons sans attendre.

Préparation

1. Fixer le support à filtre aux rails situés à l'arrière du filtre en alignant les gouttes d'eau, tel qu'illustré (Fig. 1).
2. Enclencher le filtre contre la paroi arrière du cadre de votre aquarium (Fig. 2). Si les dimensions du support ne conviennent pas, il faudra peut-être commander de nouvelles ventouses (pour commander, consulter la liste des pièces de remplacement sur le panneau arrière).
3. Insérer la cartouche filtrante et le Bio-Scrubber tel qu'illustré.
4. Pour le positionnement adéquat et les niveaux minimum et maximum d'eau, consulter le diagramme. Pour ajuster la hauteur de votre filtre, faire glisser le filtre vers le haut ou vers le bas le long des rails du support. S'il n'est pas possible d'ajuster la hauteur du filtre en fonction du niveau d'eau désiré, il vous faudra peut-être commander de nouvelles ventouses (pour commander, consulter la liste des pièces de remplacement). Pour les terrariums à bas niveau d'eau, le filtre peut être placé sur un haut-fond ou sur le fond de l'aquarium (Fig. 5).
5. Lorsque la hauteur du filtre et le niveau d'eau correspondent aux paramètres recommandés, brancher le filtre. Éviter d'utiliser du sable dans l'aquarium, car cela boucherait le filtre.

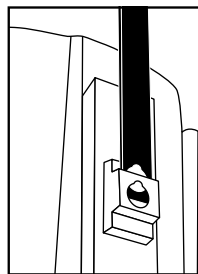

Fig. 1

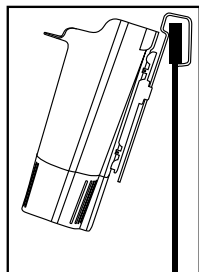

Fig. 2

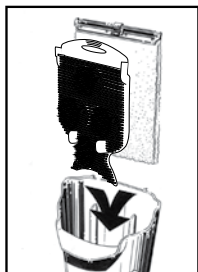

Fig. 3

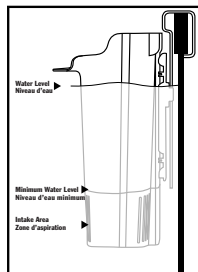

Fig. 4

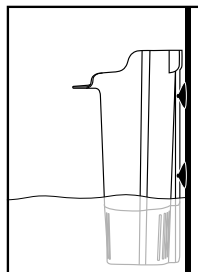

Fig. 5

IMPORTANTE: Siempre desconecte el filtro interno antes de revisarlo o de desarmarlo por cualquier motivo.

1. Reemplace el cartucho Tetra® Whisper® Bio-Bag® mensualmente.



2. **Nunca:** Lave ni sustituya el Bio-Scrubber (a menos que esté dañado). La decoloración es normal y deseable. Si se acumulan residuos en exceso, enjuague con cuidado con agua sin cloro a temperatura ambiente.

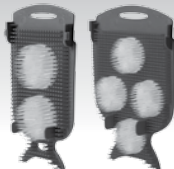

3. Limpie el impulsor una vez al año.



Guía para la solución de problemas

- Evite colocar arena en la pecera cuando use este filtro.
- Desconecte la unidad para limpiar el filtro con un paño limpio húmedo. Si es necesario, agregue vinagre blanco destilado al paño y enjuague bien.
- Si el Bio-Scrubber está obstruido, lávelo suavemente con agua a temperatura ambiente tratada con el acondicionador de agua AquaSafe® para proteger las bacterias beneficiosas.
- Si tiene que medicar a los peces, retire el carbón del Bio-Bag®, porque el carbón absorbe la mayoría de los medicamentos.
- Para dar el mantenimiento anual al impulsor o si el motor tiene ruido, desconecte el filtro y retírelo de la pecera. Retire el motor (vea la Ilustración A), abra la tapa y saque los desechos enjuagando con agua limpia. Remoje el impulsor en vinagre blanco destilado, use un palito de algodón para limpiar los desechos y enjuague. Reemplace el motor en el filtro e instale en la pecera siguiendo las instrucciones en este manual.
- El agua en una pecera nueva tarda varias semanas en acondicionarse. "Acondicionar" una pecera quiere decir que las bacterias saludables crecen en un nuevo sistema de filtración para desechar las toxinas peligrosas. Las bacterias de Tetra® SafeStart® acondicionan su pecera de inmediato, así que no tiene que esperar para agregar sus peces.

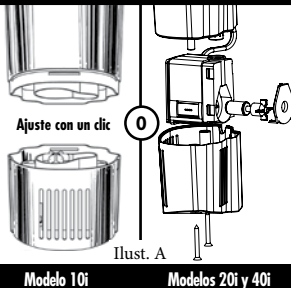

Instalación

1. Conecte el gancho del filtro al riel en la parte de atrás del filtro alineando las gotas de agua como se muestra (Fig. 1).
2. Sujete el filtro a la pared posterior del armazón de la pecera (Fig. 2). Si el gancho no entra, puede que necesite pedir copas de succión separadas (vea la lista de piezas de repuesto en el panel de atrás para pedir).
3. Inserte el Cartucho del filtro y el Bio-Scrubber como se muestra.
4. Vea la posición y los niveles de agua máximo y mínimo en el diagrama. Para ajustar la altura de su filtro, solo deslice el filtro hacia arriba o abajo por el riel del gancho. Si no puede colocar el filtro a su nivel de agua deseado, puede que necesite pedir copas de succión (vea la lista de piezas de repuesto para pedir). Para terrarios con bajo nivel de agua, puede colocar el filtro en un estante o en el fondo de la pecera (Fig. 5).
5. Una vez que el filtro y el nivel de agua estén dentro de los parámetros recomendados, conecte el filtro. Evite usar arena en la pecera porque obstruye el filtro.

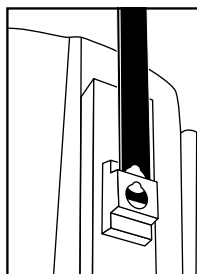

Fig. 1

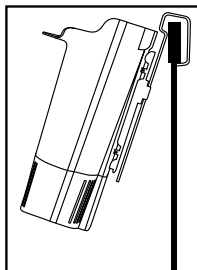

Fig. 2

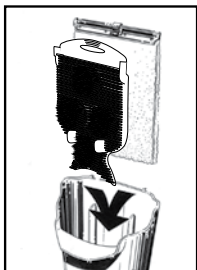

Fig. 3

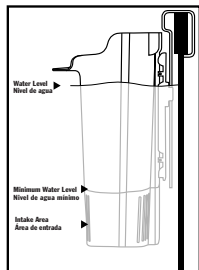

Fig. 4

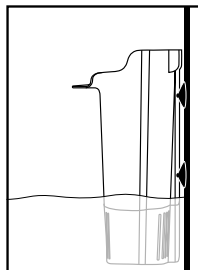

Fig. 5