

➤ **Instructions / Anleitung**  
**Instructions / Instrucciones**  
**Instructies**

## Thule Urban Glide 2

101019XX

## Thule Urban Glide 2 Double

101019XX

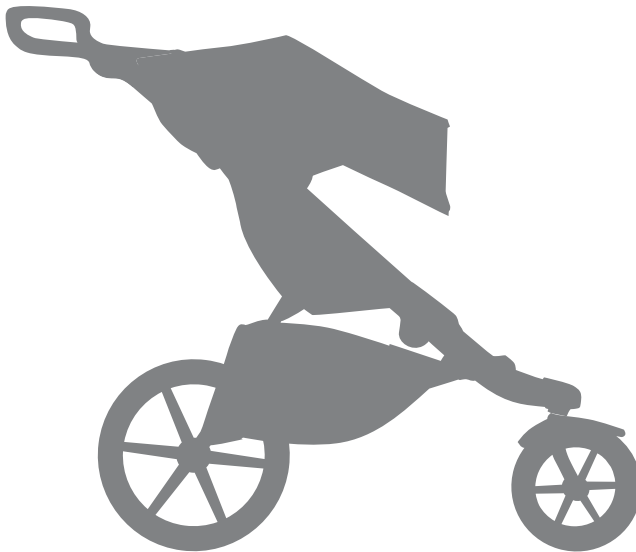

<b>EN</b> Stroller	<b>ET</b> Käru	<b>HR</b> Kolica	
<b>DE</b> Buggy	<b>LV</b> Ratiņi	<b>EL</b> Καρότσι	
<b>FR</b> Poussette	<b>LT</b> Vežimėlis	<b>TR</b> Bebek Arabası	
<b>NL</b> Kinderwagen	<b>RU</b> Коляска	<b>MT</b> Stroller	
<b>ES</b> Carrito de bebé	<b>UK</b> Коляска		<b>HE</b> סטילון
<b>PT</b> Carrinho	<b>PL</b> Wózek spacerowy		<b>AR</b> عربة أطفال
<b>IT</b> Passeggino	<b>CS</b> Kočárěk	<b>ZH</b> 婴儿车	
<b>SV</b> Barnvagn	<b>HU</b> Babakocsi	<b>ZH</b> 嬰兒推車	
<b>DK</b> Klapvogn	<b>RO</b> Cărucior	<b>JA</b> ベビーカー	
<b>NO</b> Barnevogn	<b>SK</b> Kočík	<b>KO</b> 유모차	
<b>FI</b> Lastenvaunut	<b>SL</b> Otroški voziček	<b>TH</b> รถเข็นเด็ก	
<b>IS</b> Barnakerra	<b>BG</b> Количка	<b>MS</b> Kereta Sorong	





### Thule Urban Glide 2

<b>MAX</b> kg/lbs	 *	<b>MAX</b>		<b>MAX</b> kg/lbs	
22 kg 49 lbs		111 cm 44"		6 m - 4 y	34 kg 75 lbs



### Thule Urban Glide 2 Double

<b>MAX</b> kg/lbs	 *	<b>MAX</b>		<b>MAX</b> kg/lbs	
22 kg x2 49 lbs x2		111 cm 44"		6 m - 4 y	45 kg 100 lbs

**EN** \*Whichever comes first  
**FR** \*N'importe lequel  
**ES** \*Lo que ocurra primero  
**DE** \*Je nach dem, was zuerst kommt  
**NL** \*Afhankelijk van wat zich het eerst voordoet  
**PT** \*O que vier primeiro  
**IT** \*A seconda di quale si verifica prima  
**SV** \*Beroende på vad som infaller först  
**DK** \*Uanset hvilken, der kommer først  
**NO** \*Det som skjer først  
**FI** \*Kumpi tapahtuukaan ensin  
**IS** \*Sama hvort gerist fyrst  
**ET** \*Kumb on varasem  
**LV** \*Neraugoties uz to, kurš ir pirmais  
**LT** \*Atsižvelgiant į tai, kas įvyksta pirmiau  
**RU** \*Смотря что наступит ранее  
**UK** \*Залежно від того, що настане раніше  
**PL** \*w zależności które zostanie przekroczone jako pierwsze

**CS** \*Cokoliv, co přijde dříve  
**HU** \*Amelyik előbb történik  
**RO** \*Oricare se realizează mai întâi  
**SK** \*Podľa toho, čo nastane skôr  
**SL** \*Kar je izpolnjeno prej  
**BG** \*Което е първо  
**HR** \*Ovisno o tome što nastupi prije  
**EL** \*Όποιο έρθει ωρύτερα  
**TR** \*Hangisi önce gerçekleşirse  
**MT** \*Ikun liema jkun li jiġi l-ewwel  
**HE** \*ההיבט המוקדם  
**AR** \*الأول يأتي أمهياً  
**ZH-CN** \*以先达到者为准  
**ZH-TW** \*先到者優先  
**JA** \*どちらでも、早い方を  
**KO** \*이 가운데 먼저인 것  
**TH** \*แล้วแต่ว่ารายการใดจะถึงก่อน  
**MS** \*Mana satu dahulu

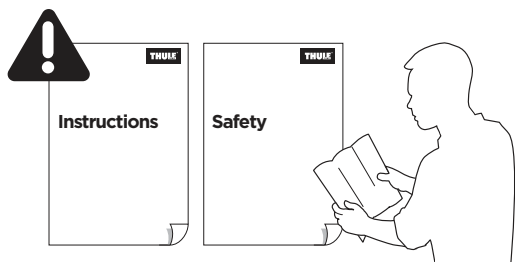

- 6 EN
- 7 FR
- 8 ES
- 9 DE
- 10 NL
- 11 PT
- 12 IT
- 13 SV
- 14 DK
- 15 NO
- 16 FI
- 17 IS
- 18 ET
- 19 LV
- 20 LT
- 21 RU
- 22 UK
- 23 PL
- 24 CS
- 25 HU
- 26 RO
- 27 SK
- 28 SL
- 29 BG
- 30 HR
- 31 EL
- 32 TR
- 33 MT
- 34 HE
- 35 AR
- 36 ZH
- 37 ZH
- 38 JA
- 39 KO
- 40 TH
- 41 MS

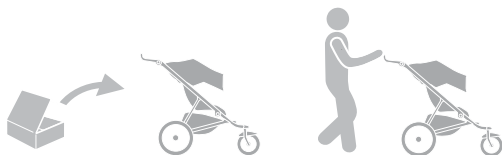

42-47

48-60

42-60

X



X



X

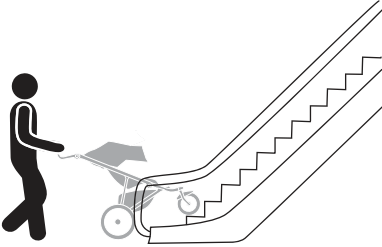

X



X



X



X



X



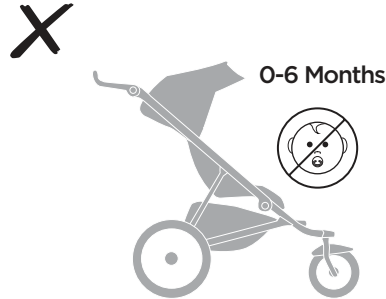
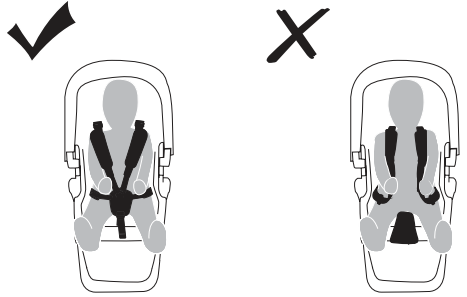
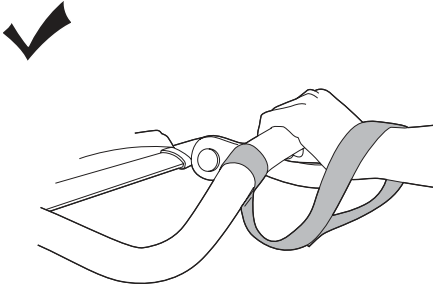

**i**

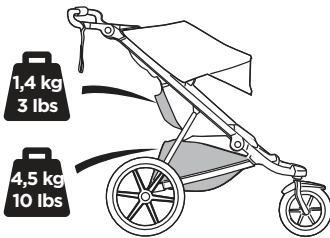

# Features

1. Hand brake
2. Adjustable handlebar
3. Sun canopy
4. Extendable sun visor
5. Padded harness
6. Fold lever
7. Wheel lock
8. Tracking wheel
9. Ventilation mesh
10. Viewing window
11. Fold lock
12. Suspension
13. Wrist strap
14. Accessory cross bar
15. Reclining seat
16. Mesh pocket
17. Storage compartment
18. Parking brake
19. Wheel release button

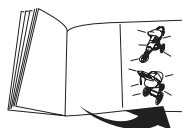

p. 43

## WARNING

IMPORTANT - READ CAREFULLY AND KEEP FOR FUTURE REFERENCE. The child's safety may be affected if you do not follow these instructions.

Read the Safety manual for Thule Strollers before use and keep for future reference.

## Maintenance

Keeping your Thule Urban Glide 2 stroller clean and well maintained is an important factor in keeping it in good condition.

Regularly inspect your stroller and accessories for damage and signs of wear:

- Check metal components for any dents or cracks. Do not use the stroller if any metal components are cracked or damaged.
- Check that no fasteners are bent, broken, missing or loose. Tighten any loose fasteners and replace any damaged or missing fasteners
- Examine the fabric regularly for tears, worn spots or any other signs of damage.

Clean the wheel axles and apply grease or oil to all exposed moving parts. Have the wheels inspected and serviced at least once a year.

It is highly recommended that you take your child carrier into an authorized service provider once a year to keep it in the best possible condition.

Regularly clean the child carrier with warm water and a mild soapy solution. Never use harsh cleansers or solvents.

Store your stroller and accessories in a dry area out of direct sunlight. Before storing your stroller, it should be dry to prevent the growth of mold or bacteria.

## Warranty and replacement parts

Thule is dedicated to providing exceptional products that are quality tested and guaranteed against defects in materials and workmanship. For detailed information regarding Thule Guarantee and Thule Extended Warranty for Thule Strollers please check [Thule.com](http://Thule.com).

Only replacement parts supplied or recommended by the manufacturer/distributor shall be used.

Replacement parts are available for purchase at your local Thule dealer. You can find the closest Thule Dealer by using our dealer locator on [Thule.com](http://Thule.com).

## Contact

We are always interested to get your feedback and answer your questions on our products to make sure we give the best experience possible. Please contact our consumer service via [support.thule.com](http://support.thule.com) or contact your local dealer.

# Caractéristiques

1. Frein à main
2. Guidon réglable
3. Auvent
4. Pare-soleil extensible
5. Harnais matelassé
6. Levier de pliage
7. Blocage de la roue
8. Roue de suivi
9. Filet d'aération
10. Fenêtre
11. Verrou de pliage
12. Suspension
13. Dragonne
14. Barre transversale pour accessoire
15. Siège inclinable
16. Poche en filet
17. Compartiment de rangement
18. Frein de parking
19. Bouton-poussoir de la roue

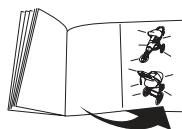

p. 43

## ! AVERTISSEMENTS

**IMPORTANT - A LIRE ATTENTIVEMENT ET À CONSERVER POUR RÉFÉRENCE ULTÉRIEURE.** Leur non-respect pourrait compromettre la sécurité de votre enfant.

Lisez le manuel de sécurité des poussettes Thule avant de les utiliser et conservez-le pour référence future.

## Entretien

Pour maintenir votre poussette Thule Urban Glide 2 en bon état, il est important de la garder propre et de bien l'entretenir.

Inspectez régulièrement votre poussette et ses accessoires pour vous assurer qu'ils ne montrent aucun signe de détérioration ou d'usure :

- Vérifiez que les pièces métalliques ne sont ni bosselées ni fissurées. N'utilisez pas la poussette si des pièces métalliques sont fissurées ou endommagées.
- Vérifiez qu'aucune attache n'est pliée, cassée, manquante ou desserrée. Resserrez les attaches desserrées et remplacez celles qui sont endommagées ou manquantes.
- Vérifiez régulièrement que le tissu ne présente pas de déchirures, d'usure ni d'autres signes de détérioration.

- Nettoyez les essieux de roue et appliquez de la graisse ou de l'huile sur les pièces mobiles visibles. Les roues doivent être inspectées et entretenues au moins une fois par an.

Il est fortement recommandé d'apporter la remorque pour enfants dans un centre de services autorisé une fois par an afin de la maintenir dans le meilleur état possible.

Nettoyez régulièrement la remorque avec de l'eau tiède et un savon doux. N'utilisez jamais de détergents puissants ni de solvants.

Rangez votre poussette et ses accessoires dans un endroit sec, à l'abri de la lumière directe du soleil. Assurez-vous que votre poussette est sèche avant de la ranger afin d'empêcher la prolifération de moisissures ou de bactéries.

## Garantie et pièces de rechange

Thule a pour ambition de proposer des produits exceptionnels dont la qualité est vérifiée et garantie contre les défauts de matériaux et de fabrication. Pour plus d'informations sur la Garantie Thule et l'Extension de garantie Thule des poussettes Thule, consultez le site [thule.com](http://thule.com).

Seules les pièces de rechange fournies ou recommandées par le fabricant/distributeur doivent être utilisées.

Vous pouvez les acheter auprès de votre revendeur Thule. Vous trouverez le revendeur Thule le plus proche de chez vous à l'aide de notre « outil de localisation des revendeurs » sur [thule.com](http://thule.com).

## Contact

Nous sommes constamment désireux de connaître votre avis et de répondre à vos questions sur nos produits pour vous offrir la meilleure expérience possible. Veuillez contacter notre service clientèle via le site [support.thule.com](http://support.thule.com) ou votre revendeur.

# Características

1. Freno de mano
2. Manubrio ajustable
3. Toldo parasol
4. Visor solar extensible
5. Arnés acolchado
6. Palanca para plegado
7. Traba para ruedas
8. Rueda direccional
9. Malla de ventilación
10. Abertura superior
11. Bloqueo de plegad
12. Suspensión
13. Correa para muñeca
14. Barra transversal para accesorios
15. Asiento reclinable
16. Bolsillo de malla
17. Compartimento de almacenamiento
18. Freno de estacionamiento
19. Botón de liberación de las ruedas



pág. 43

## **!** ADVERTENCIA

IMPORTANTE - LEER  
DETENIDAMENTE Y  
MANTENERLAS PARA FUTURAS  
CONSULTAS. Si no sigue estas  
instrucciones, puede poner en  
peligro la seguridad de su hijo.

Lea el manual de seguridad de los  
carritos de Thule antes de utilizarlos  
y guárdelo para futuras consultas.

## Mantenimiento

Mantener el carrito Thule Urban Glide 2 limpio y bien cuidado es un factor importante para conservarlo en condiciones óptimas.

Inspeccione regularmente el carrito y los accesorios por si presentan daños o signos de desgaste:

- Compruebe si los componentes de metal presentan grietas o abolladuras. No utilice el carrito si algún componente metálico presenta grietas o daños.
- Compruebe que ninguno de los cierres está doblado, roto, suelto o se ha perdido. Apriete cualquier cierre suelto y sustituya los cierres que falten o que estén dañados
- Examine el tejido con regularidad por si presenta desgarras, puntos desgastados o cualquier otro signo de daño.

Limpie los ejes de las ruedas y aplique grasa o aceite a todas las partes móviles expuestas. Haga inspeccionar y revisar las ruedas al menos una vez al año.

Se recomienda encarecidamente llevar la mochila portaniños a un servicio técnico autorizado una vez al año para mantenerla en el mejor estado posible.

Limpie regularmente la mochila portaniños con agua tibia y una solución jabonosa suave. No utilice nunca limpiadores o disolventes agresivos.

Guarde el carrito y los accesorios en un lugar seco y alejado de la luz solar directa. Antes de guardarlo, debe estar seco para evitar la proliferación de moho y bacterias.

## Garantía y piezas de recambio

Thule se dedica a fabricar productos excepcionales con calidad probada y garantizados frente a los defectos de los materiales o la manufactura. Para obtener información detallada sobre las garantías Thule Guarantee y Thule Extended Warranty de los carros Thule, consulte [thule.com](http://thule.com).

Solo se deben utilizar piezas de repuesto suministradas o recomendadas por el fabricante o el distribuidor.

Puede adquirir las piezas de repuesto en un distribuidor local de Thule. Utilice el buscador de distribuidores de Thule.com para localizar el distribuidor más cercano.

## Contacto

Nos interesa saber su opinión y responder a posibles preguntas sobre nuestros productos para asegurarnos de que ofrecemos la mejor experiencia a los clientes. Póngase en contacto con nuestro servicio de atención al cliente en [support.thule.com](http://support.thule.com) o con un distribuidor local.

# Ausstattung

1. Handbremse
2. Verstellbarer Schiebebügel
3. Sonnenschutz
4. Ausfahrbarer Sonnenschutz
5. Gurt mit Polsterung
6. Hebel zum Zusammenklappen
7. Radsperre
8. Buggyrad
9. Belüftungsnetz
10. Sichtfenster
11. Klappsperre
12. Federung
13. Fangband
14. Crossbar für Zubehör
15. Liegesitz
16. Netztasche
17. Staufach
18. Feststellbremse
19. Entriegelungsknopf

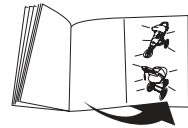

S. 43

## **WARNUNG**

WICHTIG - BITTE SORGFÄLTIG LESEN UND FÜR SPÄTERES NACHLESEN UNBEDINGT AUFBEWAHREN. Nichtbeachtung dieser Anweisungen beeinträchtigt die Sicherheit des Kindes.

Lesen Sie vor der Verwendung das Sicherheitshandbuch für Thule Stroller und bewahren Sie es zum späteren Nachschlagen auf.

## **Pflege**

Um den guten Zustand des Thule Urban Glide 2 lange zu erhalten, diesen regelmäßig pflegen und reinigen.

Überprüfen Sie Ihren Stroller und das Zubehör regelmäßig auf Schäden und Abnutzungserscheinungen:

- Prüfen Sie alle Metallbauteile auf mögliche Brüche oder Risse. Benutzen Sie den Stroller nicht, wenn Metallbauteile Risse aufweisen oder beschädigt sind.
- Überprüfen, ob Befestigungen oder Verschlüsse verbogen, defekt, fehlend oder locker sind. Lose Befestigungen oder Verschlüsse festziehen und ersetzen beschädigte oder fehlende Teile ersetzen.
- Untersuchen Sie den Stoff regelmäßig auf Risse, abgenutzte Stellen oder andere Anzeichen von Beschädigungen.

Reinigen Sie die Radachsen und schmieren Sie alle freiliegenden beweglichen Teile mit Fett oder

Öl. Kontrollieren Sie stets die Räder und lassen Sie mindestens einmal im Jahr Wartungsarbeiten durchführen.

Um den Kindertransporter in bestmöglichem Zustand zu halten, empfehlen wir dringend, ihn einmal jährlich von einem autorisierten Fachbetrieb warten lassen.

Reinigen Sie den Kindertransporter regelmäßig mit warmem Wasser und einer milden Seifenlauge. Verwenden Sie niemals aggressive Reinigungs- oder Lösungsmittel.

Den Stroller samt Zubehör trocken vor direkter Sonneneinstrahlung geschützt lagern. Um Schimmel oder Bakterienbildung zu vermeiden, den Stroller vorher trocknen lassen.

## **Garantie und Ersatzteile**

Thule hat sich dem Vertrieb außergewöhnlicher Produkte verschrieben. Diese sind auf ihre Qualität geprüft und durch eine Garantie gegen Material- und Verarbeitungsmängel abgesichert. Detaillierte Informationen zur Thule Garantie und Thule Extended Warranty für die Thule Strollers finden Sie auf [www.thule.com](http://www.thule.com).

Es dürfen nur vom Hersteller/Händler gelieferte oder empfohlene Ersatzteile verwendet werden.

Ersatzteile erhalten Sie bei Ihrem Thule Händler. Einen Händler in Ihrer Nähe finden Sie mit Hilfe unserer Händlersuche auf [www.Thule.com](http://www.Thule.com).

## **Kontakt**

Um Ihnen die bestmögliche Erfahrung mit unseren Produkten zu bieten, sind wir stets daran interessiert, Ihre Rückmeldungen zu erhalten und Ihre Fragen zu unseren Produkten zu beantworten. Wenden Sie sich bitte über [support.thule.com](mailto:support.thule.com) an unseren Kundendienst oder direkt an Ihren Händler.

# Eigenschappen

NL

1. Handrem
2. Verstelbare duwbeugel
3. Zonnescherm
4. Uitschuifbare zonneklep
5. Gevoerde gordel
6. Vouwhendel
7. Wielblokkering
8. Voorwiel
9. Ventilerend gaas
10. Kijkvenster
11. Vouwvergrendeling
12. Ophanging
13. Polsriem
14. Dwarsstang voor accessoires
15. Achteroverhellend zitje
16. Gaasvak
17. Bagagevak
18. Parkeerrem
19. Wielontkoppelingsknop

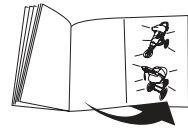

## WAARSCHUWING

**BELANGRIJK - LEES ZORGVULDIG EN BEWAR VOOR LATERE RAADPLEGING.** De veiligheid van het kind komt in het gedrang als u deze instructies niet opvolgt.

Lees voor gebruik de veiligheidshandleiding voor kinderwagens van Thule en bewaar deze als toekomstig naslagwerk.

## Onderhoud

Houd uw Thule Urban Glide 2-kinderwagen in goede conditie door deze geregeld te reinigen en te onderhouden.

Inspecteer uw kinderwagen en de bijbehorende accessoires geregeld op schade en tekenen van slijtage:

- Controleer metalen onderdelen op deuken of scheuren. Gebruik de kinderwagen niet als een metalen onderdeel scheurtjes of beschadigingen vertoont.
- Controleer of geen sluitingen zijn gebogen, gebroken, ontbreken of loszitten. Zet losse sluitingen vast en vervang beschadigde of ontbrekende sluitingen
- Controleer de stof geregeld op eventuele scheurtjes, slijtageplekken of andere tekenen van beschadiging.

- Maak de wielassen schoon en vet alle zichtbare bewegende onderdelen in. Laat de wielen minstens een keer per jaar controleren en nakijken.

We bevelen u ten zeerste aan uw kinderwagen een keer per jaar door een erkende onderhoudsmonteur na te laten kijken zodat hij in de best mogelijke staat blijft.

Maak de kinderwagen regelmatig schoon met warm water en een sopje. Gebruik nooit agressieve schoonmaakmiddelen of oplosmiddelen.

Berg uw kinderwagen en accessoires goed op een droge plaats en buiten direct zonlicht op. Voordat u uw kinderwagen opbergt, moet deze droog zijn om schimmelvorming en bacteriën te voorkomen.

## Garantie en reserveonderdelen

Thule zet zich in voor het leveren van uitzonderlijke producten die op kwaliteit zijn getest en garantie bieden tegen defecten in materiaal en vakmanschap. Voor gedetailleerde informatie over de Thule-garantie en de uitgebreide garantie van Thule voor de kinderwagens van Thule gaat u naar [Thule.com](http://Thule.com).

Alleen reserveonderdelen die door de fabrikant/distributeur worden geleverd of aanbevolen, mogen worden gebruikt.

U kunt reserveonderdelen bij uw plaatselijke Thule dealer kopen. U kunt de dichtstbijzijnde Thule dealer in uw buurt vinden door op [Thule.com](http://Thule.com) te gaan naar Zoek een verkooppunt.

## Neem contact met ons op

We zijn altijd geïnteresseerd om uw feedback te ontvangen en uw vragen over onze producten te beantwoorden om er zeker van te zijn dat we de best mogelijke ervaring bieden. Neem contact op met onze klantenservice via [support.thule.com](mailto:support.thule.com) of neem contact op met uw plaatselijke dealer.

# Recursos

1. Freio de mão
2. Guidão ajustável
3. Cobertura de proteção contra o sol
4. para-sol extensível
5. Cinto acolchoado
6. Alavanca para desarmar
7. Trava da roda
8. Roda direcional
9. Malha de ventilação
10. Janela
11. Trava de dobragem
12. Suspensão
13. Tira para pulso
14. Travessa para acessórios
15. Assento reclinável
16. Bolso com rede
17. Compartimento de armazenamento
18. Freio de estacionamento
19. Botão de liberação da roda

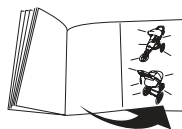

p. 43

## AVISOS

**IMPORTANTE - LEIA CUIDADOSAMENTE E GUARDE PARA REFERÊNCIA FUTURA.** A segurança da criança poderá ser afetada se essas instruções não forem seguidas.

Leia o manual de segurança dos carrinhos infantis Thule antes de usar e guarde-o para referência futura.

## Manutenção

Manter seu carrinho Thule Urban Glide 2 sempre limpo e com a manutenção em dia é um fator importante para conservá-lo em boas condições.

Inspecione regularmente seu carrinho para crianças e acessórios em busca de sinais de danos ou desgaste:

- Verifique se há alguma moessa ou rachadura nos componentes metálicos. Em caso afirmativo, não use o carrinho para crianças.
- Verifique se alguma fivela está dobrada, quebrada, ausente ou frouxa. Aperte as fivelas que estiverem frouxas e substitua fivelas danificadas ou ausentes.
- Examine regularmente o tecido em busca de rasgos, pontos de desgaste ou outros sinais de danos.

Limpe os eixos das rodas e aplique graxa ou óleo em todas as peças móveis expostas. Inspecione e providencie a manutenção das rodas pelo menos uma vez por ano.

É altamente recomendável levar seu carrinho infantil a um provedor de serviços autorizado uma vez por ano para mantê-lo nas melhores condições possíveis.

Limpe periodicamente o carrinho infantil com uma solução de água morna e sabão neutro. Nunca use limpadores fortes ou solventes.

Guarde seu carrinho e os acessórios em uma área seca sem incidência de luz solar direta. Antes de guardar o carrinho, seque-o para prevenir o crescimento de mofo ou bactérias.

## Garantia e peças de reposição

A Thule dedica-se a fornecer produtos excepcionais com qualidade testada e garantia contra defeitos de material e fabricação. Para obter informações detalhadas sobre a Garantia Thule e a Garantia Estendida Thule para Carrinhos infantis Thule, acesse [Thule.com](http://Thule.com).

Somente peças de reposição fornecidas ou recomendadas pelo fabricante/distribuidor devem ser usadas.

As peças de reposição estão disponíveis para compra em seu revendedor Thule local. Encontre o revendedor Thule mais próximo usando nossa ferramenta Onde comprar em [Thule.com](http://Thule.com).

## Contato

Estamos sempre interessados em conhecer a sua opinião e responder às suas perguntas sobre nossos produtos para que possamos proporcionar a você a melhor experiência possível. Entre em contato com nosso serviço de atendimento ao cliente via [support.thule.com](mailto:support.thule.com) ou entre em contato com seu revendedor local.

# Caratteristiche

1. Freno a mano
2. Manubrio regolabile
3. Tettuccio parasole
4. Parasole estendibil
5. Imbracatura imbottita
6. Leva ripiegabile
7. Bloccaruote
8. Ruota di allineamento
9. Rete per la circolazione dell'aria
10. Apertura panoramica
11. Blocco
12. Sospensioni
13. Cinghia da polso
14. Barra accessoria
15. Schienale reclinabile
16. Tasca in rete
17. Comparto portaoggetti
18. Freno di stazionamento
19. Pulsante di sgancio della ruota



p. 43

## **! ATTENZIONE**

IMPORTANTE - LEGGERE ATTENTAMENTE E CONSERVARE PER FUTURO RIFERIMENTO.

La sicurezza dei tuoi bambini potrebbe essere a rischio se non segui queste istruzioni.

Leggere il manuale di sicurezza per i passeggini Thule prima dell'uso e conservare per consultazioni futuro.

## Manutenzione

Mantenere il tuo passeggino Thule Urban Glide 2 pulito e ben tenuto è un fattore importante per conservarlo in buone condizioni.

Controllare periodicamente il passeggino e gli accessori per verificare la presenza di eventuali danni o segni di usura:

- Verificare i componenti metallici in caso di ammaccature o spaccature. Non usare il passeggino se uno dei componenti metallici è spaccato o danneggiato.
- Verificare che nessuna chiusura sia piegata, rotta, mancante o allentata. Stringere eventuali chiusure allentate e sostituirle se eventualmente danneggiate o mancanti
- Esaminare il tessuto periodicamente per verificare se sono presenti punti usurati o altri segni di danneggiamento.

Pulire gli assi delle ruote e applicare grasso oppure olio su tutte le parti in movimento in vista. Le ruote devono essere controllate almeno una volta all'anno.

Si consiglia vivamente di portare il passeggino per bambini presso un fornitore di servizi autorizzato una volta all'anno per mantenerlo nelle migliori condizioni possibili.

Pulire regolarmente il passeggino con acqua calda e una soluzione a base di sapone non aggressiva. Non utilizzare mai solventi o detergenti aggressivi.

Conservare il passeggino e gli accessori in un luogo asciutto al riparo dalla luce solare diretta. Il passeggino dovrebbe essere asciutto prima che venga riposto per evitare la formazione di muffe o batteri.

## Garanzia e parti sostitutive

Thule si impegna a fornire prodotti eccezionali, testati, di qualità e garantiti contro i difetti nei materiali e nella lavorazione. Per informazioni dettagliate sulla garanzia Thule e sulla garanzia Thule Extended Warranty per passeggini Thule, visitare [Thule.com](http://Thule.com).

Utilizza solo pezzi di ricambio forniti o consigliati dal produttore/distributore.

Le parti di ricambio sono disponibili presso il rivenditore Thule locale. È possibile trovare il rivenditore Thule più vicino usando la sezione "Cerca rivenditore" nel sito web [Thule.com](http://Thule.com).

## Contatti

Siamo sempre interessati a ricevere il tuo feedback e rispondere alle tue domande sui nostri prodotti per assicurarci di offrire la migliore esperienza possibile. Contatta il nostro servizio clienti tramite [support.thule.com](mailto:support.thule.com) o contatta il tuo rivenditore locale

# Funktioner

1. Handbroms
2. Justerbart handtag
3. Sufflett
4. Utdragbart solskydd
5. Vadderad sele
6. Vikhandtag
7. Hjullås
8. Spårningshjul
9. Ventilationsnät
10. Tittfönster
11. Fällningslås
12. Fjädring
13. Handledsrem
14. Tvärgående tillbehörshållare
15. Fällbart säte
16. Nätficka
17. Förvaringsfack
18. Parkeringsbroms
19. Frigöringsknapp, hjul

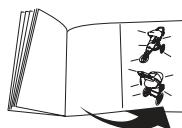

p. 43

## VARNING

**VIKTIGT – LÄS NOGGRANT OCH SPARA FÖR FRAMTIDA BRUK.** Om du inte följer instruktionerna kan det påverka barnets säkerhet.

Läs säkerhetsmanualen före användning av din vagn från Thule och behåll den för framtida bruk.

## Underhåll

För att hålla Thule Urban Glide 2-vagnen i gott skick krävs att den rengörs och underhålls.

Inspektera regelbundet vagn och tillbehör efter skador och slitage:

- Kontrollera metalldelar efter deformation och sprickor. Använd inte vagnen om någon metalldel är sprucken eller skadad.
- Se till att inga fästen är böjda, trasiga, saknas eller sitter löst. Dra åt eventuella fästen som sitter löst och byt ut fästen som är trasiga eller saknas.
- Undersök tyget regelbundet för att se om det finns revor, slitna ytor eller andra tecken på skador.

Rengör hjulaxlarna och olja alla exponerade rörliga delar. Se till att hjulen inspekteras och servas minst en gång om året.

Vi rekommenderar att du lämnar in barnvagnen för service på en auktoriserad serviceverkstad en gång om året för att hålla den i bästa tänkbara skick.

Rengör barnvagnen regelbundet med ett mildt rengöringsmedel och varmt vatten. Använd inga starka rengörings- eller lösningsmedel.

Förvara vagnen och tillbehören torrt och i skydd från direkt solljus. Om vagnen inte är torr vid förvaring kan mögel och bakterier uppstå.

## Garanti och reservdelar

Thule strävar alltid efter att erbjuda exceptionella produkter som är kvalitetstestade och garanterade mot defekter i material och utförande. För detaljerad information om Thule Guarantee och Thule Extended Warranty för barnvagnar från Thule, se [Thule.com](https://www.thule.com).

Endast reservdelar som tillhandahålls eller rekommenderas av tillverkaren/distributören ska användas.

Reservdelar kan köpas hos din lokala återförsäljare av Thule-produkter. Du finner din närmaste återförsäljare på [Thule.com](https://www.thule.com).

## Kontakt

Vi är alltid intresserade av dina synpunkter och svarar gärna på dina frågor om våra produkter för att säkerställa att du får ut mesta möjliga av dem. Kontakta vår kundtjänst via [support.thule.com](https://support.thule.com) eller kontakta din lokala återförsäljare.

# Funktioner

1. Håndbremse
2. Justerbart styr
3. Solkaleche
4. Udtrækkelig solskærm
5. Polstret sele
6. Foldegreb
7. Hjullås
8. Styrehjul
9. Ventilations-mesh
10. Vindue
11. Foldelås
12. Affjedring
13. Håndledsstrop
14. Tilbehørstværstang
15. Sæde, der kan lægges tilbage
16. Netlomme
17. Opbevaringsrum
18. Parkeringsbremse
19. Hjuludløserknap

DK

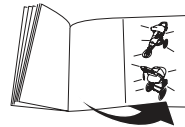

s. 43

## **!** ADVARSEL

VIGTIGT – LÆS OMHYGGELIGT OG GEM TIL SENERE BRUG. Du risikerer at udsætte dit barn for fare, hvis du ikke følger anvisningerne i denne vejledning.

Læs sikkerhedsanvisningen til Thule-klapvogne før brug, og gem den til fremtidig reference.

## Vedligeholdelse

Det er vigtigt at rengøre og vedligeholde din Thule Urban Glide 2 klapvogn løbende for at holde den i god stand.

Kontroller jævnligt din klapvogn og dens tilbehør for skader og tegn på slitage:

- Kontroller metalkomponenterne for buler eller revner. Anvend ikke klapvognen, hvis en eller flere af metalkomponenterne er revnet eller beskadiget.
- Undersøg for, at ingen af spænderne er bøjet, knækket, løse eller mangler. Stram alle løse spænder, og udskift eventuelle beskadigede eller manglende spænder.
- Kontroller regelmæssigt stoffet for flænger, slitage eller andre tegn på skade.

Rengør hjulakslerne, og kom fedt eller olie på alle ubeskyttede bevægelige dele. Få hjulene eftersat og serviceret mindst én gang om året.

Du anbefales kraftigt at tage vognen med ind til en autoriseret serviceudbyder en gang om året for at holde den i bedst mulig stand.

Rengør med jævne mellemrum vognen med varmt vand og en mild sæbeopløsning. Brug aldrig skrappe rengøringsmidler eller opløsningsmidler.

Klapvognen og tilbehøret skal opbevares på et tørt sted og ikke i direkte sollys. For at forhindre skimmel- eller bakterievækst skal klapvognen være tør inden opbevaring.

## Garanti og reservedele

Thule arbejder dedikeret på at tilbyde enestående produkter, der er kvalitetstestet og garanteret fri for fejl i materialer og fremstilling. Ønsker du detaljerede oplysninger om Thule Garanti og Thule Udvidet Garanti på Thule klapvogne, kan du finde dem på Thule.com.

Der må kun bruges reservedele, som er leveret eller anbefalet af producenten/forhandleren.

Reservedele kan købes hos din lokale Thule-forhandler. Du kan finde den nærmeste Thule-forhandler v.h.a. vores forhandlerliste på Thule.com.

## Kontakt

Vi er altid interesseret i at få feedback fra dig og besvare dine spørgsmål om vores produkter for at sikre, at du får den bedst mulige oplevelse. Kontakt vores kundeservice via support.thule.com, eller kontakt din lokale forhandler.

# Egenskaper

1. Håndbrems
2. Justerbart styre
3. Kalesje
4. Uttrekkbar solskjerm
5. Polstret sele
6. Spak for sammenslåing
7. Hjullås
8. Dreierende forhjul
9. Luftnetting
10. Takluke
11. Sammenslåingslås
12. Fjæring
13. Rem til å feste rundt håndleddet
14. Tverrstang til ekstrastyr
15. Liggesete
16. Nettinglomme
17. Bagasjerom
18. Parkeringsbrems
19. Utløserknapp for hjul

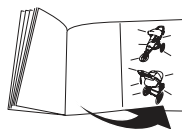

NO

## ADVARSEL

VIKTIG – LES NØYE OG OPPBEVAR FOR FREMTIDIG BRUK. Hvis du ikke følger disse instruksjonene, kan det gå ut over barnets sikkerhet.

Les sikkerhetshåndboken for Thule-barnevogner før bruk, og ta vare på den i tilfelle du får bruk for den senere.

## Vedlikehold

En viktig faktor for å sikre at barnevogner Thule Urban Glide 2 er i god stand, er å holde den ren og godt vedlikeholdt.

Kontroller regelmessig barnevogner og tilbehøret for skader og tegn til slitasje:

- Se etter sprekker eller bulker på metalldelene. Barnevogner må ikke brukes hvis noen av metalldelene er skadet.
- Kontroller at ingen av festene er bøyd, ødelagte, mangler eller er løse. Stram til fester som eventuelt er løse, og skift ut skadde eller manglende fester.
- Undersøk stoffet jevnlig med tanke på slitasje, slitte punkter eller andre tegn på skade.

Rengjør hjulakslene, og bruk smøremiddel eller olje på alle eksponerte bevegelige deler. Få hjulene undersøkt og utført service på minst én gang i året.

Det anbefales på det sterkeste at du tar med deg barnevogner til et autorisert verksted én gang i året for å holde den i best mulig stand.

Rengjør barnevogner jevnlig med varmt vann og mildt såpevann. Bruk aldri aggressive rengjøringsmidler eller løsemidler.

Oppbevar barnevogner og tilbehøret tørt og skjermet fra direkte sollys. Før du setter vognen til oppbevaring, må den være tørr, for å hindre vekst av mugg eller bakterier.

## Garanti og reservedeler

Thule har som mål å levere fremragende produkter som er kvalitetstestet og garantert fri for material- og produksjonsfeil. Hvis du vil ha mer informasjon om Thules garanti og Thule Extended Warranty for Thule-vogner, kan du gå til [Thule.com](https://www.thule.com).

Kun reservedeler som er levert eller anbefalt av produsenten/distributøren, skal brukes.

Du kan kjøpe reservedeler hos en Thule-forhandler. Den nærmeste Thule-forhandleren i området ditt finner du ved å klikke «Finn en forhandler» på [Thule.com](https://www.thule.com).

## Kontakt oss

Vi er alltid interessert i å få tilbakemeldinger, og svarer gjerne på spørsmål om produktene våre for å sørge for at du får en best mulig opplevelse. Kontakt kundestøtten vår via [support.thule.com](https://support.thule.com), eller ta kontakt med din lokale forhandler.

# Ominaisuudet

1. Käsijarru
2. Säädettävä työntöaisa
3. Aurinkosuoja
4. Jatkettava aurinkolippa
5. Pehmustetut valjaat
6. Taittovipu
7. Pyöränlukko
8. Apupyörä
9. Ilmanvaihtoverkko
10. Katseluikkuna
11. Taittomekanismin lukko
12. Jousitus
13. Rannehihna
14. Lisävarustetanko
15. Kallistettava istuin
16. Verkkotasku
17. Tavaratila
18. Seisontajarru
19. Pyörän vapautuspainike

FI

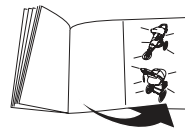

s. 43

## VAROITUS

**TÄRKEÄÄ – LUE HUOLELLISESTI JA SÄILYTÄ VASTAISUUDEN VARALLE.** Jos et noudata näitä ohjeita, saatat vaarantaa lapsen turvallisuuden.

Lue Thule-lastenrattaiden turvaopas ennen käyttöä ja pidä se tallessa.

## Huolto

Thule Urban Glide 2 -lastenrattaiden pitäminen puhtaina ja hyvin huollettuina on tärkeää, jotta ne pysyvät hyvässä kunnossa.

Tarkista säännöllisesti, ettei lastenrattaissa ja niiden lisävarusteissa ole vaurioita ja kulumisen merkkejä:

- Tarkista, ettei metalliosissa ole kolhuja ja murtumia. Älä käytä lastenrattaita, jos metalliosissa on murtumia tai vaurioita.
- Tarkista, ettei yhtään kiinnikettä puutu tai mikään niistä ei ole taipunut tai löysä. Kiristä löysät kiinnikkeet, vaihda vaurioituneet ja korvaa puuttuvat kiinnikkeet.
- Tarkista säännöllisesti, ettei kankaassa ole repeämiä, kulumia tai muita merkkejä vaurioista.

Puhdista pyörien akselit ja voitele kaikki näkyvillä olevat liikkuvat osat rasvalla tai öljyllä. Tarkistuta ja huollata pyörät vähintään kerran vuodessa.

Jotta lastenrattaat pysyvät mahdollisimman hyvässä kunnossa, on erittäin suositeltavaa tarkistuttaa ne kerran vuodessa valtuutetussa huoltoliikkeessä.

Puhdista lastenrattaat säännöllisesti lämpimällä vedellä ja miedolla pesuaineella. Älä käytä koskaan karkeita puhdistusvälineitä tai liuottimia.

Säilytä lastenrattaita ja niiden lisävarusteita kuivassa paikassa ja suojassa suoralta auringonvalolta. Ennen kuin panet rattaat säilöön, niiden on oltava kuivat home- tai bakteerikasvustojen välttämiseksi.

## Takuu ja varaosat

Thule on sitoutunut tarjoamaan erinomaisia tuotteita, joiden laatu on testattu ja joilla on materiaali- ja valmistusvirheitä koskeva takuu. Lisätietoja Thule-lastenrattaiden Thule Guarantee- ja Thule Extended Warranty -takuista saat osoitteesta Thule.com.

Käytä vain valmistajan/jälleenmyyjän toimittamia tai suosittelemia varaosia.

Varaosia saa paikalliselta Thule-jälleenmyyjältä. Löydät lähimmän Thule-jälleenmyyjän osoitteesta Thule.com olevan jälleenmyyjähakutoiminnon avulla.

## Yhteydenotot

Palaute on aina tervetullutta, ja vastaamme myös mielellämme tuotteitamme koskeviin kysymyksiin varmistaaksemme, että asiakaskokemus on mahdollisimman hyvä. Ota yhteyttä asiakaspalveluumme osoitteella [support.thule.com](mailto:support.thule.com) tai ole yhteydessä paikalliseen jälleenmyyjään.

# Búnaður

1. Handbremsa
2. Stillanlegt stýri
3. Sólskyggni
4. Framlengjanlegt sólskyggni
5. Fóðrað belti
6. Samanbrotstöng
7. Hjólalás
8. Eltihjól
9. Loftræstinet
10. Útsýnisgluggi
11. Samanbrotslás
12. Fjöðrun
13. Únliðsól
14. Þverslá, aukahlutur
15. Hallanlegt sæti
16. Netvasi
17. Geymsluhólf
18. Stöðuhemill
19. Sleppihnappur fyrir hjól

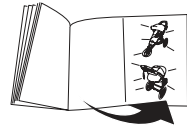

bls. 43

IS

## VIÐVÖRUN

MIKILVÆGT, LESIÐ LEIÐBEININGARNAR OG GEYMIÐ FYRIR SÍÐARI NOTKUN. Öryggi barnsins kann að vera stefnt í hættu ef ekki er farið eftir þessum leiðbeiningum.

Lesið öryggisleiðbeiningarnar fyrir Thule-kerrur fyrir notkun og geymið þær til síðari nota.

### Viðhald

Mikilvægt er að þrifa og halda Thule Urban Glide 2-kerrunni við til að tryggja að ástand hennar haldist sem best.

Skoðið kerruna og aukahluti reglulega til að leita eftir merkjum um skemmdir eða slit:

- Athugið hvort það séu dældir eða sprungur í málmhlutum. Ekki nota kerruna ef málmhlutir eru dældaðir eða skemmdir.
- Athugið að engar festingar sé beyglaðar, brotnar, vanti eða séu lausar. Herðið allar lausar festingar og skiptið um allar skemmdar festingar eða þær sem vantar
- Athugið reglulega hvort áklæði sé rifið, slitit eða skemmt.

Hreinsið hjólöxlana og berið feiti eða oliu á alla óvarða hreyfanlega hluta. Látið skoða hjólin og þjónusta þau að minnsta kosti einu sinni á ári.

Eindregið er mælt með því að farið sé með kerruna til viðurkennds þjónustuaðila einu sinni á ári til að halda henni í sem bestu ástandi.

Hreinsið barnakerruna reglulega með hreinu vatni og mildri sápulausn. Notið aldrei hörð hreinsiefni eða leysiefni.

Geymið kerruna og varahluti á þurrum stað þar sem sól skín ekki. Kerran verður að vera þurr áður en hún er sett í geymslu til að koma í veg fyrir myglu- og bakteríumyndun.

## Ábyrgð og varahlutir

Thule hefur það að markmiði að framleiða gæðavörur sem eru þaulprófaðar og lausar við framleiðslu- og efnisgalla. Frekari upplýsingar um ábyrgð og framlengda ábyrgð á Thule-kerrum má finna á Thule.com.

Aðeins skal nota varahluti sem framleiðandinn/söluaðillinn hefur framleitt eða mælt með.

Varahlutir eru fáanlegir hjá næsta sölu aðila Thule. Þú finnur næstu Thule-verslun í leitarvélinni á Thule.com.

## Fyrirspurnir

Við fögnum öllum athugasemdum og spurningum um vörurnar okkar sem auðvelda okkur að tryggja sem besta upplifun notenda. Hafðið samband við sölu aðila eða notendabjónustu okkar á support.thule.com.

# Omadused

1. Käsipidur
2. Reguleeritav juhtraud
3. Päikesevari
4. Pikendatav päikesesirm
5. Polsterdatud turvarihm
6. Klappimishoob
7. Rattalukk
8. Trajektori hoidev ratas
9. Õhutusvõrk
10. Vaateaken
11. Klappimisluuk
12. Vedrustus
13. Randmerihm
14. Tarviku põiktala
15. Langetatava seljatoega iste
16. Võrktasku
17. Hoiukoht
18. Seisupidur
19. Ratta vabastusnupp



lk. 43

ET

## ! HOIATUS

TÄHTIS! LUGEGE HOOLIKALT JA HOIDKE ALLES EDASPIDISEKS KASUTAMISEKS. Nende juhiste järgimata jätmine võib ohustada lapse turvalisust.

Enne kasutamist lugege Thule kärude ohutusjuhiseid ja hoidke need alles.

## Hooldamine

Käru Thule Urban Glide 2 puhastamine ja põhjalik hooldamine aitavad seda heas seisukorras hoida.

Vaadake käru ja lisavarustus regulaarselt üle ja kontrollige, et neil ei ole kahjustusi ega kulumismärke.

- Veenduge, et metallosadel poleks täkkeid ega pragusid. Ärge kasutage käru, kui mõni metallosa on pragunenud või kahjustunud.
- Veenduge, et ükski kinniti ei ole paindunud, purunenud, puudu või lahti tulnud. Pingutage lahtised kinnitid ja asendage kahjustatud või puuduvad uutega.
- Kontrollige regulaarselt, et kangas ei ole rebenenud, kulunud ega muul viisil kahjustunud.

Puhastage rattateljed ja kandke kõikidele katmata liikuvatele osadele määreret või õli. Laske rattaid vähemalt kord aastas kontrollida ja hooldada.

Lapsekäru võimalikult heas töökorras hoidmiseks soovitage tungivald külastada sellega kord aastas volitatud hooldustöökohta.

Puhastage lapsekäru regulaarselt sooja vee ja lahja seebilahusega. Ärge kasutage tugevatoimelisi puhastusvahendeid ega lahusteid.

Käru ja lisavarustust tuleb hoida kuivas kohas, eemal otsesest päikesekiirgusest. Hallituse ja bakterite kasvu vältimiseks tuleb enne käru hoiulepanekut kontrollida, et see on kuiv.

## Garantii ja varuosad

Thule eesmärk on pakkuda erakordseid tooteid, mille kvaliteeti on katsatud ja millel on garantii materjali- ja tootmisdefektide vastu. Thule kärude garantii ja pikendatud garantii kohta leiata üksikasjalikku teavet veebilehelt Thule.com.

Kasutage ainult tootja/edasimüüja poolt pakutavaid või soovitatud varuosid.

Varuosi saab osta teie kohaliku Thule edasimüüja juurest. Lähima Thule edasimüüja leiata veebisaidil Thule.com edasimüüja otsija funktsiooni abil.

## Kontaktteave

Hindame alati teie tagasisidet ja vastame hea meelega meie toodetega seotud küsimustele, pakkumaks teile parimat võimalikku kliendikogemust. Vajaduse korral võtke meie klienditeenindusega ühendust veebilehel support.thule.com, samuti võite pöörduda kohaliku edasimüüja poole.

# Funkcijas

1. Rankinis stabdys
2. Reguliojama juosmens juosta
3. Tentas nuo saulės
4. Išraukiamas saulės skydelis
5. Paminkštintas saugos diržas
6. Sulenkiamoji svirtis
7. Rato užraktas
8. Riedėjimo ratukas
9. Vėdinimo tinklelis
10. Vaizdo langelis
11. Sulenkiamas užraktas
12. Pakaba
13. Riešo dirželis
14. Papildoma kryžmė
15. Atlenkiamas kėdutė
16. Tinklinė kišenė
17. Daiktų dėtuve
18. Stovėjimo stabdys
19. Rato atlasvinimo mygtukas

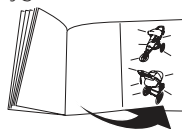

43. lpp. LV

## ! BRĪDINĀJUMS

SVARĪGI! – PIRMS LIETOŠANAS UZMANĪGI IZLASIET ŠO INSTRUKCIJU, UN VĒLĀK TO TURIET PA ROKAI, LAI BŪTU KUR IESKATĪTIES. Šo norādījumu neievērošana var apdraudēt bērna drošību.

Pirms lietošanas izlasiet Thule ratiņu drošības rokasgrāmatu un saglabājiet to turpmākai izmantošanai.

## Apkope

Lai ratiņus Thule Urban Glide 2 ratiņus uzturētu labā stāvoklī, ir svarīgi nodrošināt to tīrību un apkopi.

Regulāri pārbaudiet, vai ratiņiem un piederumiem nav novērojami bojājumi un nodiluma pazīmes.

- Pārbaudiet, vai metāla komponentiem nav iedobumu vai plaisu. Nelietojiet ratiņus, ja kādi metāla komponenta ir ieplaisājuši vai bojāti.
- Pārbaudiet, vai nav salocītu, salūzušu, trūkstošu vai vaļīgu stiprinājumu. Jebkādus vaļīgus stiprinājumus pievelciet stingrāk un nomainiet jebkādus bojātus vai trūkstošus stiprinājumus
- Regulāri pārbaudiet, vai audumā nav plīsumu, izdilumu vai citu bojājumu pazīmju.

Notīriet riteņu asis un uzklājiet smērvielu vai eļļu visām atklātajām kustīgajām daļām. Riteņu pārbaude un tehniskā apkope jāveic vismaz reizi gadā.

Ir stingri ieteicams reizi gadā nogādāt bērnu pārvietošanas aprīkojumu pie pilnvarota apkopes pakalpojumu sniedzēja, lai uzturētu aprīkojumu labākajā iespējamā stāvoklī.

Regulāri notīriet bērnu pārvietošanas aprīkojumu ar siltu ūdeni un vieglu ziepju šķīdumu. Nekādā gadījumā neizmantojiet spēcīgus tīrīšanas līdzekļus vai šķīdinātājus.

Glabājiet ratiņus un piederumus sausā vietā, kas nav pakļauta tiešai saules gaismas iedarbībai. Pirms ratiņu uzglabāšanas tiem ir jābūt sausiem, lai nepieļautu pelējuma un baktēriju veidošanu.

## Garantija un rezerves daļas

Thule cenšas nodrošināt nepārspējamus produktus, kuru kvalitāte ir pārbaudīta un kam tiek nodrošināta garantija pret defektiem attiecībā uz materiāliem un darbu. Lai iegūtu detalizētu informāciju par Thule garantiju un Thule paplašināto garantiju attiecībā uz Thule ratiņiem, skatiet vietni [Thule.com](http://Thule.com).

Izmantojiet tikai komplektācijā iekļautās vai ražotāja/izplatītāja ieteiktās rezerves daļas.

Rezerves daļas var iegādāties pie jūsu vietējā Thule izplatītāja. Tuvāko Thule izplatītāju varat atrast, izmantojot mūsu izplatītāju meklētāju vietnē [Thule.com](http://Thule.com).

## Saziņa

Mēs labprāt uzklausīsim jūsu atsauksmes un atbildēsim uz jūsu jautājumiem par mūsu produktiem, lai nodrošinātu pēc iespējas labāku pieredzi. Sazinieties ar mūsu klientu apkalpošanas dienestu, izmantojot vietni [support.thule.com](http://support.thule.com), vai sazinieties ar vietējo izplatītāju.

# Funkcijos

1. Rankinis stabdys
2. Reguliuojama juosmens juosta
3. Tentas nuo saulės
4. Išraukiamas saulės skydelis
5. Paminkštintas saugos diržas
6. Sulenkiamoji svirtis
7. Rato užraktas
8. Riedėjimo ratukas
9. Vėdinimo tinklelis
10. Vaizdo langelis
11. Sulenkiamas užraktas
12. Pakaba
13. Riešo dirželis
14. Papildoma kryžmė
15. Atlenkiamą kėdutė
16. Tinklinė kišenė
17. Daiktų dėtuve
18. Stovėjimo stabdys
19. Rato atlaisvinimo mygtukas

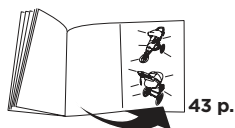

LT

## ! ĮSPĖJIMAS

SVARBU – ATIDŽIAI PERSKAITYKITE IR SAUGOKITE, KAD VĒLIAU GALĒTUMĒTE PASISKAITYTI. Neatsižvelgus į šias instrukcijas, gali būti sumažintas jūsų vaiko saugumas.

Prieš naudodami perskaitykite „Thule“ vežimėlių saugos vadovą ir jo neišmeskite, kad galėtumėte peržiūrėti ateityje.

## Priežiūra

Norint išlaikyti gerą „Thule Urban Glide 2“ vežimėlio būklę, jį laikyti reikia švariai ir gerai prižiūrėti.

Reguliariai apžiūrėkite vežimėlį ir priedus, ar jie nepažeisti ir ar nėra nusidėvėjimo ženklų:

- Apžiūrėkite metalinius komponentus, ar jie neįlinkę ir neįtrūkę. Nenaudokite vežimėlio, jei kokie nors metaliniai komponentai yra įtrūkę ar pažeisti.
- Patikrinkite, ar joks tvirtinimo elementas nėra sulenktas, sulūžęs, atsilaisvinęs ir ar nieko netrūksta. Priveržkite visas atsilaisvinusias tvirtinimo detales ir pakeiskite visas pažeistas ar trūkstamas tvirtinimo detales
- Reguliariai apžiūrėkite audinį, ar jis neįplyšęs, nenusidėvėjęs ar kitaip nepažeistas.

Nuvalykite ratų ašis ir sutepinkite tepalu arba alyva visas atviras judančias dalis. Bent kartą per metus patikrinkite ir apžiūrėkite ratus.

Labai svarbu kartą per metus pristatyti vaikišką vežimėlį į įgaliotą paslaugų teikėjo techninės priežiūros atstovybę, kad jis būtų kuo geresnės būklės.

Reguliariai valykite vaikišką vežimėlį šiltu vandeniu ir švelniu muiluotu tirpalu. Niekada nenaudokite stiprių valiklių ar tirpiklių.

Vežimėlį ir priedus laikykite sausoje vietoje, atokiau nuo tiesioginės saulės šviesos. Prieš padedant saugoti vežimėlis turi būti sausas, kad jame nesidaugintų pelėsiai ar bakterijos.

## Garantija ir atsarginės dalys

„Thule“ tiekia ypač geros kokybės produktus – jų kokybė yra išbandoma, tad suteikiame garantiją dėl mūsų medžiagų ir gamybos darbų defektų. Išsamios informacijos apie „Thule“ vežimėlių „Thule“ garantiją ir „Thule“ išplėstinę garantiją žiūrėkite [Thule.com](http://Thule.com).

Galima naudoti tik gamintojo arba platintojo teikiamas arba rekomenduojamas atsargines dalis.

Atsarginių dalių galite įsigyti iš vietinio „Thule“ pardavėjo. Artimiausią „Thule“ pardavėją rasite naudodamiesi pardavėjų radimo priemone svetainėje [Thule.com](http://Thule.com).

## Kontaktai

Visada laukiame jūsų atsiliepimų ir mielai atsakysime į jūsų klausimus dėl mūsų produktų, kad suteiktume jums pačią geriausią patirtį. Susisiekite su mūsų klientų aptarnavimo skyriumi [support.thule.com](mailto:support.thule.com) arba kreipkitės į vietinį pardavėją.

# Особенности конструкции

1. Ручной тормоз
2. Регулируемая ручка
3. Солнцезащитный капюшон
4. Выдвижной солнцезащитный козырек
5. Мягкий ремень безопасности
6. Рычаг для складывания
7. Блокировка колес
8. Следящее колесо
9. Сетчатая вентиляция
10. Смотровое окно
11. Складной замок
12. Подвеска
13. Ремешок на запястье
14. Дополнительная поперечная балка
15. Сиденье с регулировкой наклона спинки
16. Сетчатый карман
17. Отделение для хранения
18. Стояночный тормоз
19. Кнопка быстрого съема колес

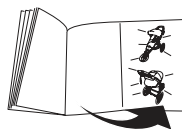

стр. 43

## ВНИМАНИЕ

**ВАЖНО! ВНИМАТЕЛЬНО ПРОЧИТИТЕ И СОХРАНИТЕ ДЛЯ ДАЛЬНЕЙШЕГО ИСПОЛЬЗОВАНИЯ.** Несоблюдение этих инструкций может поставить под угрозу безопасность ребенка.

Перед эксплуатацией изучите руководство по технике безопасности для колясок Thule и сохраните его для дальнейшего использования.

## Обслуживание

Следите за чистотой и техническим состоянием вашей коляски Thule Urban Glide 2.

Регулярно проверяйте коляску и аксессуары на наличие повреждений и признаков износа.

- Проверяйте металлические части на наличие вмятин и трещин. Не используйте коляску, если какой-либо металлический компонент треснул или поврежден.
- Следите за тем, чтобы крепления не были погнуты, сломаны, утеряны или ослаблены. Затяните ослабленные крепления и замените поврежденные или утерянные
- Регулярно проверяйте ткань на наличие дыр, износов или других признаков повреждения.

Чистите оси колес и смазывайте специальной смазкой или машинным маслом все движущиеся части. Проводите осмотр колес как минимум один раз в год.

Чтобы гарантировать ее исправное состояние, настоятельно рекомендуется раз в год проводить технический осмотр детской коляски в авторизованном сервисном центре.

5561459001

Регулярно мойте детскую коляску теплой водой со слабым мыльным раствором. Не используйте агрессивные моющие средства или растворители.

Храните коляску и аксессуары в сухом месте, защищенном от прямых солнечных лучей. Перед длительным хранением коляску необходимо высушить для предотвращения появления плесени и микробов.

## Гарантия и запасные части

Компания Thule предлагает качественные изделия, прошедшие проверку качества и имеющие гарантию на случай обнаружения дефектов материалов или изготовления. Больше о гарантии Thule и расширенной гарантии Thule для колясок Thule можно узнать на сайте [Thule.com](http://Thule.com).

Следует использовать только те запасные детали, которые поставляет либо рекомендует производитель или распространитель.

Запасные части можно приобрести у вашего местного дилера Thule. Чтобы найти ближайшего дилера Thule, воспользуйтесь средством выбора дилера на сайте [Thule.com](http://Thule.com).

## Связь

Нам всегда интересно услышать ваши отзывы и ответить на ваши вопросы о нашей продукции, чтобы обеспечить максимальное удобство эксплуатации. Обратитесь в нашу службу поддержки по адресу [support.thule.com](mailto:support.thule.com) или свяжитесь с местным дилером.

RU

# Функції

1. Ручне гальмо
2. Регульована ручка
3. Козирок від сонця
4. Висувний козирок від сонця
5. Реміні безпеки з підкладкою
6. Важіль складання
7. Блокування колеса
8. Колесо відстеження
9. Вентиляційна сітка
10. Оглядове віконце
11. Блокування складання
12. Підвіска
13. Ремінець на зап'ястя
14. Поперечина для приладдя
15. Відкидне сидіння
16. Сітчаста кишеня
17. Відділення для зберігання
18. Гальмо паркування
19. Кнопка вивільнення колеса

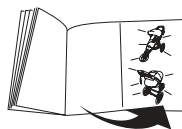

стор. 43

UK



## ПОПЕРЕДЖЕННЯ

ВАЖЛИВО. УВАЖНО  
ПРОЧИТАЙТЕ ТА ЗБЕРІГАЙТЕ  
ДЛЯ ДОВІДКИ В МАЙБУТНЬОМУ.  
Невиконання цих інструкцій може  
вплинути на безпеку дитини.

Перед використанням перегляньте  
посібник із безпеки для колясок  
Thule та зберігайте його для довідки  
в майбутньому.

## Догляд

Щоб коляска Thule Urban Glide 2 завжди була в хорошому  
стані, важливо доглядати за нею та зберігати в чистоті.

Регулярно оглядайте коляску й аксесуари на наявність  
пошкодження та ознак зношення.

- Перевіряйте металеві компоненти на наявність  
зубців або тріщин. Не використовуйте коляску, якщо  
будь-який металевий компонент має тріщини або  
пошкодження.
- Перевірте, чи всі застібки наявні, надійно затягнуті,  
не зігнуті й не пошкоджені. Затягніть усі ненацягані  
застібки й замініть усі пошкоджені або відсутні  
застібки.
- Регулярно оглядайте тканину на наявність розривів,  
розірваних ділянок чи будь-яких ознак пошкодження.

Очищайте осі коліс і змащуйте всі видимі рухомі частини  
густим мастилом або змащувальною речовиною. Виконуйте

технічний огляд та обслуговування коліс принаймні раз на рік.

Щоб підтримувати найкращий можливий стан дитячого  
транспортного засобу, рекомендуємо раз на рік здавати  
його до авторизованого постачальника послуг для  
технічного обслуговування.

Регулярно очищайте дитячий транспортний засіб м'яким  
мильним розчином із теплою водою. Не використовуйте  
агресивні мийні засоби чи розчинники.

Зберігайте коляску й аксесуари в сухому приміщенні  
подалі від прямого сонячного проміння. Перед зберіганням  
коляску потрібно висушити, щоб запобігти розвитку  
плісняви та бактерій.

## Гарантія та запасні частини

Компанія Thule робить усе, щоб надавати виняткові  
продукти, якість яких перевірено та які мають гарантію  
на відсутність дефектів у матеріалах і виготовленні.  
Докладніші відомості про Гарантію Thule та Подовжену  
гарантію Thule для продукції Thule Strollers можна знайти  
на сайті Thule.com.

Використовуйте лише запасні частини, що постачаються  
або рекомендовані виробником чи дистрибутором.

Запасні частини можна придбати в місцевого торговельного  
агента Thule. Щоб знайти найближчого торговельного  
агента Thule, використайте локатор торговельних агентів  
на сайті Thule.com.

## Контактні дані

Ми завжди зацікавлені в отриманні відгуків від вас і  
наданні відповідей на ваші запитання щодо нашої продукції.  
Щоб забезпечити для вас найкращий досвід використання.  
Звертайтеся в нашу службу підтримки клієнтів на сайті  
support.thule.com або до місцевого торговельного агента.

# Właściwości

1. Hamulec ręczny
2. Regulowany uchwyt do prowadzenia
3. Osłona przeciwśloneczna
4. Rozsuwana osłona przeciwśloneczna
5. Wyściełane pasy
6. Dźwignia do składania
7. Blokada kół
8. Kółko prowadzące
9. Siatka zapewniająca wentylację
10. Okienko
11. Blokada składania
12. Zawieszenie
13. Pasek na nadgarstek
14. Drażek do mocowania akcesoriów
15. Siedzenie z regulowanym oparciem
16. Kieszka siatkowa
17. Schowek
18. Hamulec postojowy
19. Przycisk zwalniania koła

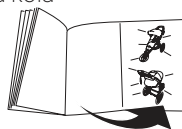

p. 43

## **!** OSTRZEŻENIE

WAŻNE! PRZECZYTAJ UWAŻNIE I ZACHOWAJ NA PRZYSZŁOŚĆ JAKO ODNIESIENIE. W przypadku nieprzestrzegania tych instrukcji bezpieczeństwo dziecka może być zagrożone.

Przed rozpoczęciem użytkowania wózków spacerowych Thule przeczytaj instrukcję dotyczącą bezpieczeństwa i zachowaj ją do wykorzystania w przyszłości.

## Konserwacja

Utrzymanie wózka Thule Urban Glide 2 w czystości i dobrym stanie to ważny czynnik wpływający na jego dobry stan.

Regularnie sprawdzaj stan wózka oraz akcesoriów pod kątem uszkodzeń i objawów zużycia:

- Sprawdź, czy na elementach metalowych nie ma wygięteń lub pęknięć. Nie należy używać wózka, jeśli jakiegokolwiek elementy metalowe są pęknięte lub uszkodzone.
- Sprawdź, czy żadne elementy złączne nie są wygięte, złamane, brakujące lub luźne. Dokręć luźne elementy mocujące i wymień uszkodzone lub brakujące elementy mocujące
- Regularnie sprawdzaj tkaninę pod kątem rozdarcia, przetarć i innych uszkodzeń.

Czyść osie kół i smaruj wszystkie ruchome części smarem lub olejem. Sprawdzaj stan kół lub oddawaj

5561459001

wózek do serwisu co najmniej raz w roku.

Aby utrzymać wózek w możliwie najlepszym stanie, zdecydowanie zaleca się raz na rok dokonać jego przeglądu w autoryzowanym punkcie serwisowym.

Regularnie czyść wózek ciepłą wodą i łagodnym roztworem mydła. Nigdy nie używaj żrących środków czyszczących lub rozpuszczalników.

Przechowywać wózek i akcesoria w suchych warunkach bez bezpośredniego narażenia na światło słoneczne. Przed przechowywaniem wózka należy go wysuszyć, aby zapobiec rozwojowi pleśni lub bakterii.

## Gwarancja i części zamienne

Firma Thule dostarcza wyjątkowe produkty o sprawdzonej jakości i gwarantowane pod względem braku defektów materiałowych i wykonawczych. Aby uzyskać szczegółowe informacje na temat gwarancji Thule oraz rozszerzonej gwarancji - Thule Extended Warranty na produkty Thule Strollers, przejdź na stronę Thule.com.

Należy stosować tylko części zamienne dostarczane lub zalecane przez producenta/dystrybutora.

Części zamienne są dostępne u lokalnego dealera firmy Thule. Najbliższego dealera Thule można znaleźć za pomocą lokalizatora na stronie Thule.com

## Kontakt

Jesteśmy zawsze zainteresowani opinią o naszych produktach i odpowiemy na dotyczące ich pytania, aby móc zapewnić największą satysfakcję z ich użytkowania. Skontaktuj się z naszym serwisem konsumentom na stronie support.thule.com lub skontaktuj się z lokalnym dealerem. .

PL

# Vlastnosti

1. Ruční brzda
2. Nastavitelná řídítka
3. Stříška
4. Rozkládací sluneční clona
5. Polstrované popruhy
6. Páka pro složení
7. Zámek kola
8. Otočné kolo
9. Větrací síťoviny
10. Přední okénko
11. Pojistka ve složeném stavu
12. Odpružení
13. Popruh na zápěstí
14. Příčná tyč na příslušenství
15. Polohovatelná sedačka
16. Síťovaná kapsa
17. Úložný prostor
18. Parkovací brzda
19. Tlačítko k uvolnění kola

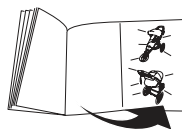

str. 43

## **!** UPOZORNĚNÍ

**DŮLEŽITÉ! POKYNY SI POZORNĚ PŘEČTĚTE A SCHOVEJTE PRO POZDĚJŠÍ POUŽITÍ.** Při nedodržení těchto pokynů může být ohrožena bezpečnost dítěte.

Před použitím si přečtěte tento bezpečnostní manuál pro kočárky Thule a pečlivě si jej uložte, abyste se k němu mohli kdykoli vrátit.

## Údržba

Aby vám kočárek Thule Urban Glide 2 vydržel co nejdéle v dobrém stavu, je nutné jej pravidelně čistit a správně o něj pečovat.

Pravidelně kontrolujte, zda kočárek a příslušenství nejeví známky poškození nebo opotřebení:

- Všímejte si kovových součástí, zda nejsou promáčknuté nebo prasklé. Je-li kterákoli z kovových součástí prasklá nebo jinak poškozená, kočárek nepoužívejte.
- Zkontrolujte, jestli některé z upevňovacích prvků nejsou ohnuté, prasklé či uvolněné a zda jsou všechny na svém místě. Uvolněné upevňovací prvky utáhněte a poškozené či chybějící upevňovací prvky nahraďte novými.
- Pravidelně kontrolujte, jestli textilní části nejsou natržené, ošoupané nebo jinak poškozené.

Čistěte nápravy kol a pravidelně mažte či olejujte všechny vnější pohyblivé součásti. Nejméně jednou za rok nechte kola odborně prohlédnout a provést potřebný servis.

Chcete-li, aby váš dětský vozík zůstal v co nejlepším stavu, doporučujeme jej jednou ročně zavést do autorizovaného servisu.

Pravidelně vozík čistěte teplou vodou a slabým mýdlovým roztokem. Nikdy k čištění nepoužívejte agresivní čističe a rozpouštědla.

Kočárek a příslušenství skladujte v suchu a mimo přímé sluneční světlo. Před uskladněním kočárek osušte, aby se na něm nemnožily plísňe a bakterie.

## Záruka a náhradní díly

Záměrem společnosti Thule je poskytovat mimořádné produkty, u kterých je testována kvalita a na které se vztahuje záruka na vady materiálu a zpracování. Více informací o záruce Thule Guarantee a prodloužené záruce Thule Extended Warranty na kočárky Thule naleznete na webové stránce Thule.com.

Použití se smí pouze náhradní díly dodané nebo schválené výrobcem/distributorem.

Náhradní díly lze zakoupit u vašeho místního prodejce výrobků Thule. Chcete-li vyhledat nejbližšího prodejce společnosti Thule, použijte vyhledávání prodejců na webu Thule.com.

## Kontaktní údaje

Vždy máme zájem o vaši zpětnou vazbu a odpovědět vám na vaše dotazy týkající se našich produktů, abychom se ujistili, že s námi máte ty nejlepší zkušenosti. obraťte se na oddělení služeb zákazníkům prostřednictvím stránky support.thule.com nebo na svého místního prodejce.

# Jellemzők

1. Kézifék
2. Állítható tolókar
3. Napellenző
4. Bővíthető napellenző
5. Párnázott heveder
6. Lehajtható kar
7. Kerékszár
8. Bolygókerék
9. Szellőzőháló
10. Ablak
11. Összehajtható zár
12. Lengéscsillapító
13. Csuklószíj
14. Keresztrúd a kiegészítők felszereléséhez
15. Dönthető ülés
16. Hálós zseb
17. Tárolórekesz
18. Rögzítőfék
19. Kerékszárkioldó gomb

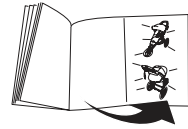

43. o.



## FIGYELMEZTÉS

**FONTOS – FIGYELMESEN OLVASSA EL ÉS ŐRIZZE MEG KÉSŐBBI FELHASZNÁLÁS ESETÉRE.** Ha nem tartja be az útmutató javaslatait, gyermekét kockáztatnak teszi ki.

A használatbavétel előtt olvassa el a Thule babakocsikhoz készült biztonsági útmutatót, és tartsa azt később is hozzáférhető helyen.

## Karbantartás

A Thule Urban Glide 2 babakocsi jó állapotának megőrzésében fontos szerepe van a tisztításnak és a karbantartásnak.

Rendszeresen ellenőrizze a babakocsi és tartozékait, sérüléseket és a kopás jeleit vizsgálva:

- Ellenőrizze a fém alkatrészeket, hogy nincsenek-e rajtuk horpadások vagy repedések. Ne használja a babakocsi, ha valamelyik fém alkatrész repedt vagy sérült.
- Ellenőrizze, hogy egyetlen rögzítőelem sem hajlott meg, nem törött, nem hiányzik vagy nem lazult-e meg. Húzza meg a laza kötőelemeket, és cserélje ki a sérült vagy hiányzó rögzítőket.
- Ellenőrizze rendszeresen a szövetanyagokat, hogy nem szakadtak-e, nincsenek-e rajtuk kikopott részek, illetve más sérülések.

Tisztítsa meg a keréktengelyeket, és zsírozza be vagy olajozza meg az összes látható, mozgó alkatrészt. Legalább évente egyszer ellenőriztesse és szervizeltesse a kerekeket.

A lehető legjobb műszaki állapot fenntartása érdekében javasoljuk, hogy évente egyszer vigye el a babakocsi hivatalos márkaszervizbe.

Rendszeresen tisztítsa meg a Thule babakocsi enyhé, szappanos meleg vízzel. Ne használjon erős tisztító- vagy oldószert.

A babakocsi és tartozékait tárolja száraz, napfénytől védett helyen. A babakocsi tárolás előtt szárítsa meg, így megelőzve a penész kialakulását és a baktériumok megtelepedését.

## Garancia és pótalkatrészek

A Thule elkötelezett a kivételes, minőség-ellenőrzött, és anyag- és gyártási hibáktól garantáltan mentes termékek előállítására. A Thule Strollers babakocsik Thule-garanciájáról és kiterjesztett Thule-garanciájáról részletes információ található a [thule.com](http://thule.com) weboldalon.

Csak a gyártó, ill. viszonteladó által biztosított vagy ajánlott cserealkatrészeket használjon.

A cserealkatrészek beszerezhetőek az Ön helyi Thule-márkakereskedőjénél. A [thule.com](http://thule.com) weboldalon a kereső segítségével találja meg az Önhöz legközelebbi Thule-márkakereskedőt.

## Kapcsolatfelvétel

Fontos a számunkra, hogy Öntől is visszajelzést kapjunk, és válaszoljunk a termékeinkre vonatkozó kérdésekre – biztosak akarunk lenni abban, hogy Ön a lehető legjobb fogyasztói élményt kapja. A [support.thule.com](mailto:support.thule.com) címen lépjen kapcsolatba ügyfélszolgálatunkkal, vagy forduljon a helyi márkakereskedőhöz.

# Caracteristici

1. Frână de mână
2. Mâner reglabil
3. Copertină de protecție solară
4. Parasolar extensibil
5. Centură căptușită
6. Manetă de pliere
7. Dispozitiv de blocare roți
8. Roată directoare
9. Plasă de aerisire
10. Fereastră de vizualizare
11. Dispozitiv de blocare pliere
12. Suspensie
13. Curea pentru încheietura mâinii
14. Bară transversală accesoriu
15. Scaun cu spătar rabatabil
16. Buzunar din plasă
17. Compartiment de depozitare
18. Frână de parcare
19. Buton eliberare roți



p. 43

## AVERTISMENTE

IMPORTANT - CITIȚI CU ATENȚIE ȘI PĂSTRAȚI ACEST DOCUMENT PENTRU CONSULTARE ULTERIOARĂ. Dacă nu urmați instrucțiunile, poate fi afectată siguranța copilului.

Înainte să utilizați cărucioarele Thule, citiți manualul privind siguranța și păstrați-l pentru consultare ulterioară.

## Întreținere

Menținerea căruciorului Thule Urban Glide 2 curat și bine întreținut este un factor important pentru păstrarea acestuia în stare bună de funcționare.

Inspectați căruciorul și accesoriile în mod regulat pentru urme de deteriorare și semne de uzură:

- Verificați componentele metalice pentru fisuri sau urme de lovituri. Nu utilizați căruciorul dacă există componente metalice fisurate sau deteriorate.
- Asigurați-vă că elementele de fixare nu sunt îndoite, rupte, lipsă sau slăbite. Strângeți elementele de fixare slăbite și înlocuiți-le pe cele deteriorate sau lipsă
- Examinați materialul textil cu regularitate pentru urme de rupere, zone uzate sau alte semne de deteriorare.

Curățați axurile roților și aplicați lubrifianț sau ulei pe toate piesele mobile expuse. Prevedeți inspecția și repararea roților cel puțin o dată pe an.

Este foarte recomandat să duceți dispozitivul de transport pentru copii la un furnizor de service autorizat o dată pe an, pentru a-l păstra în cea mai bună stare posibilă.

Curățați periodic dispozitivul de transport pentru copii cu o soluție de apă caldă și săpun delicat. Nu folosiți niciodată agenți de curățare agresivi sau solvenți.

Depozitați căruciorul și accesoriile într-o zonă uscată, ferită de lumina directă a soarelui. Înainte de a depozita căruciorul, acesta trebuie să fie uscat pentru a preveni dezvoltarea mușcăiului sau a bacteriilor.

## Garanție și piese de schimb

Thule este dedicat în oferirea de produse excepționale cu calitate testată și garantate împotriva defectelor de material și de manoperă. Pentru informații detaliate cu privire la Garanția Thule și la Garanția extinsă Thule pentru cărucioare Thule, accesați [Thule.com](http://Thule.com).

Utilizați numai piese de schimb furnizate sau recomandate de producător/distribuitor.

Piese de schimb sunt disponibile pentru achiziționare la dealerul Thule local. Puteți găsi cel mai apropiat dealer Thule cu ajutorul instrumentului de localizare dealeri de pe site-ul [Thule.com](http://Thule.com).

## Informații de contact

Suntem permanent interesați să primim feedback de la dumneavoastră și să răspundem la întrebările despre produsele noastre, pentru a ne asigura că oferim cea mai bună experiență posibilă. Contactați serviciul nostru pentru consumatori prin intermediul adresei support. [thule.com](http://thule.com) sau contactați dealerul local.

# Vlastnosti

1. Ruční brzda
2. Nastavitelná řídítka
3. Stříška proti slunci
4. Rozkládací sluneční clona
5. Polstrované popruhy
6. Páka pro složení
7. Zámek kola
8. Otočné kolo
9. Větrací síťovina
10. Přední okénko
11. Pojistka ve složeném stavu
12. Odpružení
13. Popruh na zápěstí
14. Příčná tyč na příslušenství
15. Polohovatelná sedačka
16. Síťová kapsa
17. Úložný prostor
18. Parkovací brzda
19. Tlačítko k odejmutí kola



str. 43

## ! UPOZORNENIE

DÔLEŽITÉ - PRED POUŽITÍM PREČÍTAJTE POZORNE TENTO NÁVOD A USCHOVAJTE HO PRE BUDÚCU POTREBU. Pri nedodržaní týchto pokynov môže byť ohrozená bezpečnosť dieťaťa.

Pred použitím si prečítajte tento bezpečnostný manuál pre kočíky Thule a starostlivo si ho uložte, aby ste sa k nemu mohli kedykoľvek vrátiť.

## Údržba

Ak chcete, aby váš kočík Thule Urban Glide 2 dlho vydržal v dobrom stave, udržiavajte ho čistý a dobre sa oň starajte.

Pravidelne kontrolujte, či kočík a príslušenstvo nevykazujú známky poškodenia alebo opotrebovania:

- Skontrolujte, či kovové súčasti nie sú preliačené alebo prasknuté. Ak je ktorákoľvek z kovových súčastí prasknutá alebo inak poškodená, kočík nepoužívajte.
- Skontrolujte, či nie sú spojovacie prvky ohnuté, zlomené, chýbajúce alebo uvoľnené. Všetky uvoľnené spojovacie prvky utiahnite a všetky poškodené alebo chýbajúce spojovacie prvky vymeňte
- Pravidelne kontrolujte, či textilné časti nie sú natrhnuté, ošúchané alebo nevykazujú iné znaky poškodenia.

Vyčistite nápravy kolies a na všetky exponované pohyblivé časti namastite alebo naolejujte. Kolesá nechajte najmenej raz za rok skontrolovať a opraviť.

Aby váš detský kočík bol v čo najlepšom stave, dôrazne sa odporúča nechať ho raz ročne v autorizovanom servise skontrolovať.

Detský kočík pravidelne čistite teplou vodou a jemným mydlovým roztokom. Nikdy nepoužívajte agresívne čistiace prostriedky alebo rozpúšťadlá.

Kočík a príslušenstvo skladujte v suchu a mimo priameho slnečného svetla. Pred uskladnením kočík osušte, aby sa na ňom nemnožili plesne a baktérie.

SK

## Záruka a náhradné diely

Spoločnosť Thule sa zameriava na poskytovanie výnimočných produktov s testom kvality a zárukou na chyby materiálu a prevedenia. Podrobné informácie o zárukách a predĺženej záruke spoločnosti Thule na kočíky značky Thule nájdete na stránkach Thule.com.

Používať sa môžu iba náhradné diely, ktoré dodáva alebo odporúča výrobca / distribútor.

Náhradné diely si môžete kúpiť u príslušného miestneho predajcu výrobkov Thule. Ak chcete vyhľadať najbližšieho predajcu spoločnosti Thule, použite vyhľadávanie predajcov na webovej stránke Thule.com.

## Kontaktné údaje

Vždy nás zaujíma spätná väzba a odpovede na vaše otázky týkajúce sa našich produktov, aby sme zaistili najlepšie možné produkty a služby. Kontaktujte náš zákaznícky servis na adrese [support.thule.com](https://support.thule.com) alebo kontaktujte miestneho predajcu.

# Lastnosti

1. ročna zavora
2. Nastavljiv ročaj
3. sončni baldahin
4. raztegljiv ščitnik za sonce
5. podložen pas
6. pregibna ročica
7. zaklep koles
8. kolo za vožnjo naravnost
9. mreža za zračenje
10. Razgledno okno
11. Zložljivi zaklep
12. vzmetenje
13. Zapestni trak
14. Prečna palica za dodatke
15. Nagibni sedež
16. Mrežasti žep
17. shranjevalni razdelek
18. Parkirna zavora
19. Gumb za sprostitve koles

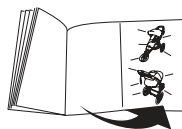

str. 43

## OPOZORILO

POMEMBNO – PRED UPORABO POZORNO PREBERITE NAVODILA IN JIH SHRANITE KOT NAPOTEK ZA V PRIHODNJE. Če ne upoštevate navodil, lahko ogrozite otrokovo varnost.

**SL** Preden začnete uporabljati otroški voziček Thule, preberite varnostna navodila in jih shranite.

## Vzdrževanje

Čiščenje in dobro vzdrževanje sta pomembna dejavnika za ohranitev dobrega stanja otroškega vozička Thule Urban Glide 2.

Redno pregledujte otroški voziček in dodatke, ali so se na njih pojavili poškodbe in znaki obrabe:

- Preglejte kovinske dele, ali so se na njih pojavile udrtine ali razpoke. Če so kovinski deli razpokani ali poškodovani, otroškega vozička ne uporabljajte.
- Preverite, da noben pritrdilni element ni ukrivljen, zlomljen, manjkajoč ali nepritrjen. Trdno privijte nepritrjene pritrdilne elemente in zamenjajte vse poškodovane ali manjkajoče pritrdilne elemente.
- Redno pregledujte, ali so na blagu raztrgana ali obrabljena mesta oziroma drugi znaki poškodbe.

Čistite osi koles in nanesite mazivno sredstvo ali olje na vse izpostavljene premične dele. Vsaj enkrat na leto morajo biti kolesa pregledana in servisirana.

Priporočamo, da otroški voziček vsaj enkrat na leto pregleda pooblaščen servisier, da ga ohranite v najboljšem možnem stanju.

Otroški voziček redno čistite z raztopino tople vode in mila. Nikoli ne uporabljajte grobih čistilnih sredstev ali topil.

Otroški voziček in dodatke hranite na suhem mestu, zaščitenem pred neposredno sončno svetlobo. Preden voziček shranite, ga osušite, da preprečite razvoj plesni ali bakterij.

## Jamstvo in nadomestni deli

Thule si prizadeva za proizvodnjo izjemnih izdelkov s preverjeno kakovostjo ter zagotovljeno brezhibnostjo materialov in izdelave. Za več informacij o garanciji Thule in podalšanem jamstvu Thule za otroške vozičke Thule obiščite spletno mesto [Thule.com](https://www.thule.com).

Uporabite samo nadomestne dele, ki jih je dobavil ali priporočil proizvajalec/distributer.

Nadomestne dele lahko kupite pri zastopniku za Thule. Z iskalnim orodjem na [Thule.com](https://www.thule.com) lahko najdete najbližjega zastopnika.

## Stik

Vedno smo veseli vašega mnenja in z veseljem odgovorimo na vprašanja o izdelkih, saj želimo zagotoviti najboljšo uporabniško izkušnjo. Za tehnično podporo obiščite [support.thule.com](https://support.thule.com) ali se obrnite na zastopnika.

# Характеристики

1. Ручной тормоз
2. Регулируемая ручка
3. Солнцезащитный капюшон
4. Выдвижной солнцезащитный козырек
5. Мягкий ремень безопасности
6. Рычаг для складывания
7. Блокировка колес
8. Следящее колесо
9. Сетчатая вентиляция
10. Смотровое окно
11. Складной замок
12. Подвеска
13. Ремешок на запястье
14. Дополнительная поперечная балка
15. Сиденье с регулировкой наклона спинки
16. Сетчатый карман
17. Отделение для хранения
18. Стояночный тормоз
19. Кнопка быстрого съема колес

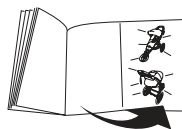

стр. 43

## ! ПРЕДУПРЕЖДЕНИЕ

**ВАЖНО! ПРОЧЕТЕТЕ ВНИМАТЕЛНО И ЗАПАЗЕТЕ ЗА БЪДЕЩИ СПРАВКИ.** Безопасността на детето може да бъде засегната, ако не следвате тези указания.

Прочетете ръководството за безопасност на колички Thule преди употреба и го запазете за справка в бъдеще.

## Поддръжка

Поддържането на количката Thule urban Glide 2 чиста и в добро състояние е важен фактор за доброто ѝ състояние. Проверявайте редовно количката и принадлежностите за повреди и признаци на износване:

- Проверявайте металните компоненти за вдлъбнатини и пропуквания. Не използвайте количката, ако някой от металните компоненти е напукан или повреден.
- Проверявайте дали скрепителните елементи са огнати, счупени, липсващи или разхлабени. Затягайте разхлабените скрепителни елементи и сменяйте повредените или липсващи скрепителни елементи.
- Проверявайте редовно плата за скъсвания, износени места или други признаци на повреждане.

Почиствайте осите на колелата и нанасяйте грес или масло на всички движещи се части. Веднъж годишно трябва да се извършва инспекция и сервиз на колелата.

Препоръчваме да носите детската количка на оторизиран

сервиз веднъж годишно, за да я поддържате в най-добрите условия.

Редовно почиствайте детската количка с топла вода и разтвор с мек сапун. Никога не използвайте твърди почистващи препарати или разтворители.

Прибирайте количката и принадлежностите в сухо помещение без пряка слънчева светлина. Преди да приберете количката, тя трябва да бъде суха, за да се предотврати развитието на мухъл и бактерии.

## Гаранция и резервни части

От Thule сме посветени на предоставянето на изключителни продукти, които са с проверено качество и с гаранция срещу дефекти на материалите и изработката. За по-подробна информация относно гаранцията на Thule и удължената гаранция на Thule за Thule Strollers отидете на [Thule.com](http://Thule.com).

Използвайте само резервни части, които са доставени или препоръчани от производителя/дистрибутора.

Резервни части са налични за покупка при вашия местен дистрибутор на Thule. Можете да намерите най-близкия дистрибутор на Thule, като използвате нашия локатор на дистрибутори в [Thule.com](http://Thule.com).

## За контакти

Ние винаги се интересуваме от вашата обратна връзка и желаем да отговорим на въпросите ви относно нашите продукти, за да се уверим, че предоставяме възможно най-доброто преживяване. Свържете се с нашия отдел „Обслужване на клиенти“ на [support.thule.com](http://support.thule.com) или с вашия местен дистрибутор.

# Značajke

1. Ručna kočnica
2. Podesiv upravljač
3. Nadstrešnica za zaštitu od sunca
4. Proširivi štitnik od sunca
5. Obloženi pojas
6. Poluga za sklapanje
7. Zaključavanje kotača
8. Stražnji kotač
9. Mrežica za prozračivanje
10. Prozor za promatranje
11. Zaključavanje u sklopljenom položaju
12. Ovjes
13. Traka za oko zapešća
14. Dodatna poprečna šipka
15. Nagibna sjedala
16. Mrežasti džep
17. Pretinac za pohranu
18. Parkirna kočnica
19. Gumb za otpuštanje kotača

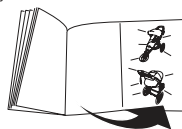

str. 43

## UPOZORENJE

OVAJ PROIZVOD NIJE  
NAMIJENJEN TRČANJU ILI  
ROLANJU UPUTE ZA UPORABU.

Odstupanje od ovih uputa može  
utjecati na sigurnost djeteta.

Prije uporabe kolica tvrtke Thule  
pročitajte priručnik o sigurnosti i  
sačuvajte ga za buduću uporabu.

HR

## Održavanje

Održavanje kolica Thule Urban Glide 2 čistim i dobro  
održanim bitan je čimbenik u održavanju dobrog  
stanja kolica.

Redovito pregledavajte moguća oštećenja i znakove  
trošenja kolica i pribora:

- Provjerite udubljenja ili napuknuća na metalnim  
dijelovima. Nemojte koristiti kolica ako su neki  
metalni dijelovi napuknuti ili oštećeni.
- Provjerite jesu li kopče savijene, slomljene,  
nedostaju li ili su labave. Pritegnite sve labave  
kopče te zamijenite oštećene ili nedostajuće
- Redovito provjeravajte rupe u tkanini, istrošena  
mjesta ili bilo kakve druge znakove oštećenja.

Očistite osovine kotača i podmažite ili nauljite sve  
izložene pokretne dijelove. Kotače pregledajte  
i servisirajte barem jednom godišnje.

Preporučujemo da dječju nosiljku jednom godišnje  
odnesete u ovlaštenu servis kako biste je održali u  
najboljem mogućem stanju.

Redovito čistite dječju nosiljku toplom vodom i blagom  
sapunicom. Nikada nemojte upotrebljavati oštra sredstva  
za čišćenje ili otapala.

Čuvajte kolica i pribor na suhom mjestu na kojem nema  
izravnog sunčevog svjetla. Prije pohrane, kolica trebaju  
biti suha kako bi se spriječio razvoj plijesni ili bakterija.

## Jamstveni i zamjenski dijelovi

Tvrtka Thule posvećena je isporuci izvanrednih  
proizvoda čija je kvaliteta ispitana i koji imaju jamstvo  
na pogreške u materijalu i izradi. Podrobne informacije  
o jamstvu i produljenom jamstvu tvrtke Thule za  
kolica Thule potražite na web-mjestu Thule.com.

Upotrebljavajte samo zamjenske dijelove koje je  
isporučio ili preporučio proizvođač/prodavatelj.

Rezervne dijelove možete kupiti kod vašeg lokalnog  
prodavatelja tvrtke Thule. Najbližeg prodavatelja  
proizvoda tvrtke Thule možete pronaći s pomoću našeg  
lokatora prodavatelja na web-mjestu Thule.com.

## Kontakt

Uvijek nas zanimaju vaše povratne informacije i želimo  
odgovoriti na vaša pitanja o našim proizvodima kako  
bismo osigurali najbolje moguće iskustvo. Obratite se  
našoj službi za korisnike putem web-adrese support.  
thule.com ili lokalnom zastupniku.

# Χαρακτηριστικά

1. Χειρόφρενο
2. Ρυθμιζόμενη χειρολαβή
3. Κουκούλα σκίασης
4. Εκτεινόμενο αλεξήλιο
5. Ζώνη ασφαλείας με μαξιλαράκια
6. Μοχλός διπλώματος
7. Κλειδαριά τροχών
8. Τροχός παρακολούθησης
9. Πλέγμα εξαιρισμού
10. Παράθυρο παρακολούθησης
11. Κλειδωμα διπλώματος
12. Ανάρτηση
13. Ιμάντας καρπού
14. Μπάρα αξεσουάρ
15. Ανακλινόμενο κάθισμα
16. Δικτυωτή θήκη
17. Διαμέρισμα αποθήκευσης
18. Φρένο στάθμευσης
19. Κουμπί απελευθέρωσης τροχών

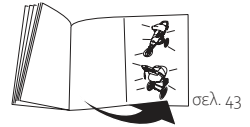

## ΠΡΟΕΙΔΟΠΟΙΗΣΗ

ΣΗΜΑΝΤΙΚΟ - ΔΙΑΒΑΤΕ ΠΡΟΣΕΚΤΙΚΑ ΤΙΣ ΟΔΗΓΙΕΣ ΚΑΙ ΦΥΛΑΞΤΕ ΤΕΣ ΓΙΑΤΙ ΜΠΟΡΕΙ ΝΑ ΤΙΣ ΧΡΕΙΑΣΤΕΙΤΕ ΣΤΟ ΜΕΛΛΟΝ. Η ασφάλεια του παιδιού μπορεί να διακυβευτεί, εάν δεν ακολουθήσετε αυτές τις οδηγίες.

Διαβάστε το εγχειρίδιο ασφαλείας για τα καρότσια της Thule πριν από τη χρήση και φυλάξτε το για μελλοντική αναφορά.

## Συντήρηση

Διατηρείτε το καρότσι Thule Urban Glide 2 καθαρό και συντηρείτε το σωστά, ώστε να παραμένει σε καλή κατάσταση.

Ελέγχετε τακτικά το καρότσι και τα αξεσουάρ του για ζημιές και σημάδια φθοράς:

- Ελέγχετε τα μεταλλικά εξαρτήματα για τυχόν βαθουλώματα ή ρωγμές. Μην χρησιμοποιείτε το καρότσι, αν κάποια από τα μεταλλικά εξαρτήματα έχει ραγίσει ή έχουν υποστεί ζημιά.
- Βεβαιωθείτε ότι κανένας σύνδεσμος δεν είναι λυγισμένος, σπασμένος, δεν υπάρχει ή είναι χαλαρός. Σφίξτε τυχόν χαλαρούς συνδέσμους και αντικαταστήστε τυχόν κατεστραμμένους συνδέσμους ή συνδέσμους που λείπουν.
- Ελέγχετε τακτικά το ύφασμα για σχισίματα, φθαρμένα σημεία ή άλλα σημάδια φθοράς.

Καθαρίζετε τους άξονες των τροχών και απλώςτε γράσο ή λάδι σε όλα τα εκτεθειμένα κινούμενα μέρη. Ελέγχετε και συντηρείτε τους τροχούς τουλάχιστον μία φορά το χρόνο.

Συνιστάται ιδιαίτερα να μεταφέρετε το παιδικό καρότσι σε ένα εξουσιοδοτημένο κέντρο συντήρησης μία φορά το χρόνο για να το διατηρείτε στην καλύτερη δυνατή κατάσταση.

Καθαρίζετε τακτικά το παιδικό καρότσι με ζεστό νερό και ένα ήπιο διάλυμα σαπουνιού. Ποτέ μην χρησιμοποιείτε σκληρά καθαριστικά ή διαλύτες.

Αποθηκεύετε το καρότσι και τα αξεσουάρ του σε ξηρό μέρος μακριά από το άμεσο ηλιακό φως. Πριν από την αποθήκευση του καροτσιού, στεγνώστε το για να αποτρέψετε την ανάπτυξη μούχλας ή βακτηρίων.

## Εγγύηση και ανταλλακτικά εξαρτήματα

Η Thule έχει δεσμευτεί να παρέχει προϊόντα εξαιρετικής ποιότητας τα οποία έχουν υποβληθεί σε ποιοτικούς ελέγχους και είναι απαλλαγμένα από ελαττώματα στα υλικά και στην κατασκευή. Για λεπτομερείς πληροφορίες σχετικά με την Εγγύηση της Thule και την Επίκταση εγγύησης της Thule για τα καρότσια Thule Strollers ανατρέξτε στον ιστότοπο Thule.com.

Θα πρέπει να χρησιμοποιούνται αποκλειστικά ανταλλακτικά που παρέχονται ή συνιστώνται από τον κατασκευαστή/διανομέα.

Ανταλλακτικά εξαρτήματα είναι διαθέσιμα για αγορά από τον τοπικό αντιπρόσωπο της Thule. Μπορείτε να βρείτε τον πλησιέστερο αντιπρόσωπο της Thule χρησιμοποιώντας το εργαλείο εύρεσης αντιπροσώπου στον ιστότοπο Thule.com.

## Επικοινωνία

Επιζητούμε τα σχόλιά σας και είμαστε πάντα στη διάθεσή σας για να απαντήσουμε στις ερωτήσεις σας σχετικά με τα προϊόντα μας, ώστε να είμαστε βέβαιοι ότι σας παρέχουμε την καλύτερη δυνατή εμπειρία. Επικοινωνήστε με την υπηρεσία εξυπηρέτησης πελατών μέσω του ιστοτόπου support.thule.com ή με τον τοπικό σας αντιπρόσωπο.

# Özellikler

1. El freni
2. Ayarlanabilir gidon
3. Gölgelek
4. Genişletilebilir güneşlik
5. Takviyeli emniyet kemeri
6. Katlama kolu
7. Tekerlek kilidi
8. Arka tekerlek
9. Havalandırma filesi
10. Gözlem penceresi
11. Katlama kilidi
12. Süspansiyon
13. Bileklik
14. Aksesuar tavan çitası
15. Yatırılabilir koltuk
16. File cep
17. Saklama bölmesi
18. El freni
19. Tekerlek çıkarma düğmesi



s. 43

## ! UYARI

ÖNEMLİ - DİKKATLİ BİR ŞEKİLDE OKUYUN VE İLERİDE BAŞVURMAK ÜZERE SAKLAYIN. Bu talimatlara uymazsanız çocuğunuzun güvenliği etkilenebilir.

Kullanmadan önce Thule Bebek Arabaları için Güvenlik kılavuzunu okuyun ve gelecekte başvurmak amacıyla saklayın.

## Bakım

Thule Urban Glide 2 bebek arabasını temiz ve iyi muhafaza etmek, onu iyi durumda tutmak için önemli bir faktördür.

Düzenli olarak bebek arabanızda ve aksesuarlarınızda hasar ve aşınma belirtisi olup olmadığını inceleyin:

- Metal bileşenlerde çökme veya çatlak olup olmadığını kontrol edin. Metal bileşenlerde kırık veya hasar varsa bebek arabasını kullanmayın.
- Bükük, kırık, eksik veya gevşek bağlantı elemanları olup olmadığını kontrol edin. Gevşek bağlantı elemanlarını sıkın ve hasarlı veya eksik bağlantı elemanlarını değiştirin.
- Düzenli olarak kumaşta yırtık, yıpranmış nokta veya başka bir hasar işareti olup olmadığını inceleyin.

Tekerlek akslarını temizleyin ve açıkta kalan tüm hareketli parçalara gres veya yağ sürün. Tekerlekleri yılda en az bir kez kontrol ettirin ve bakımını yaptırın.

Çocuk taşıyıcınızı mümkün olan en iyi durumda tutmak için yılda bir kez yetkili bir servis sağlayıcıya götürmeniz önerilir.

Çocuk taşıyıcınızı düzenli olarak ılık su ve hafif sabunlu solüsyonla temizleyin. Hiçbir zaman sert temizleyiciler veya çözücüler kullanmayın.

Bebek arabanızı ve aksesuarlarınızı doğrudan güneş ışığı almayan kuru bir yerde saklayın. Küf veya bakteri oluşumunu önlemek için bebek arabanız saklanmadan önce kuru olmalıdır.

## Garanti ve yedek parçalar

Thule, malzeme ve işçilik hatalarına karşı test edilmiş ve garanti edilen olağanüstü ürünler sunmaya kendini adanmıştır. Thule Bebek Arabaları için Thule Guarantee ve Thule Extended Warranty ile ilgili ayrıntılı bilgileri lütfen Thule.com üzerinden kontrol edin.

Yalnızca üretici/dağıtıcı tarafından sağlanan veya önerilen yedek parçalar kullanılmalıdır.

Yedek parçalar yerel Thule satıcınızda satılmaktadır. Thule.com'daki satıcı bulma aracımızı kullanarak en yakın Thule Satıcısını bulabilirsiniz.

## İletişim

Size en iyi deneyimi sağladığımızdan emin olmak için geri bildirimimizi almak ve ürünlerimiz hakkında sorularınızı yanıtlamakla her zaman ilgileniyoruz. support.thule.com aracılığıyla tüketici servisimizle iletişime geçin veya yerel satıcınızla görüşün.

# Karatteristiċi

1. Brejk tal-idejn
2. Manku aġġustabbli
3. Kanopew tax-xemx
4. Viżiera kontra x-xemx li tista' tiġi estiża
5. Harnes ikkuttunat
6. Lieva tat-tinja
7. Lokk tar-rotta
8. Rota tal-ittrekkjar
9. Xibka tal-ventilazzjoni
10. Tieqa minn fejn tara
11. Lokk tal-liwi
12. Sospensjoni
13. Ċinga għall-polz
14. Traversa aċċessorja
15. Sit li jintlewa
16. But b'xibka
17. Kompartiment tal-ħżin
18. Brejk tal-ipparkjar
19. Buttuna biex taqla' r-rotta

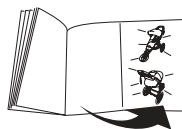

p. 43

## TWISSIJA

IMPORTANTI – AQRA L-ISTRUZZJONIJIET TAJJEB QABEL TUŻA U ŻOMMHOM GĦAL REFERENZA FUTURA. Is-sigurtà tat-tfal tista' tkun affettwata jekk ma ssegwix dawn l-istruzzjonijiet. Aqra l-manwal dwar is-Sigurtà għal Thule Strollers qabel l-użu u zommu għal referenza futura.

## Manutenzjoni

Li żżomm l-istroller tat-Thule Urban Glide 2 tiegħek nadir u jaħdem sew huwa fattur importanti biex iżzommu f'kundizzjoni tajba.

Spezzjona b'mod regolari l-istroller u l-aċċessorji tiegħek għal hsara u sinjali ta' tkagħbir bl-użu:

- Iċċekkja l-komponenti tal-metall għal kwalunkwe daqqa jew xaqq. Tużax l-istroller jekk xi komponent tal-metall ikun maqsum jew bi hsara.
- Iċċekkja li l-ebda qafila ma tkun mgħawġa, imkissra, nieqsa jew laxka. Issikka kwalunkwe qafila li tkun laxka u ssostitwixxi kwalunkwe qafila li tkun bil-hsara jew nieqsa
- Eżamina b'mod regolari d-drapp biex tara jekk għandux xi tiċrita, partijiet li jridu jinbidlu jew kwalunkwe sinjal ta' hsara.

Naddaf il-fusien tar-rotta u applika l-griz jew iż-żejt lill-partijiet li jiċċaqaqqu eposti kollha. Ispezzjona r-rotti u ibgħathom għal service mill-inqas darba fis-sena.

Huwa rrakkomandat hafna li tiehu l-carrier tat-tfal tiegħek għand fornitur tas-service awtorizzat darba f'sena sabiex iżzommu fl-aqwa kundizzjoni possibbli.

Naddaf il-carrier tat-tfal regolament b'ilma shun u soluzzjoni ħafifa bis-sapun. M'għandek qatt tuża aġenti tat-tindif jew solventi qawwija.

Ahżen l-istroller u l-aċċessorji tiegħek f'żona niexfa 'l bogħod mid-dawl tax-xemx dirett. Qabel taħzen l-istroller tiegħek, dan għandu jkun niexef biex tevita li tikber il-moffa jew il-batterja.

## Garanzija u parts tal-bdil

Thule hija ddedikata biex tipprovdi prodotti eċċezzjonali li huma ttestjati għall-kwalità u ggarantiti kontra difetti fil-materjali u l-lavur. Għal informazzjoni ddettaljata dwar il-Garanzija ta' Thule u l-Garanzija Estiża ta' Thule għal Strollers ta' Thule jekk jogħġbok iċċekkja Thule.com.

Għandhom jintużaw biss parts tal-bdil forniti jew irrakkomandati mill-manifattur/distributur.

Il-parts tal-bdil huma disponibbli biex jinxtraw minghand l-aġent ta' Thule lokali tiegħek. Tista' ssib l-egreb Aġent ta' Thule biex issib il-lokalizzatur tal-aġenti fuq Thule.com.

MT

## Kuntatt

Afna dejjem interessati biex nircievu l-feedback tiegħek u nwiegħbu l-mistoqsijiet tiegħek dwar il-prodotti tagħna biex niżguraw li nagħtu l-aqwa esperjenza possibbli. Jekk jogħġbok ikkuntattja lis-servizz tal-konsumatur tagħna minn fuq support.thule.com jew ikkuntattja lill-aġent lokali tiegħek.

1. בלם יד	12. מתלה
2. כידון מתכוונן	13. רצועת יד
3. גגון שמש	14. פס צולב עבור אביזרים
4. מגן שמש ניתן להרחבה	15. מושב מתכוונן
5. רתמה מרופדת	16. כיס רשת
6. ידית קיפול	17. תא אחסון
7. נעילת גלגלים	18. בלם חנייה
8. גלגל מתכוונן	19. לחצן לשחרור הגלגל
9. רשת אוורור	
10. חלון הצצה	
11. נעילת קיפול	

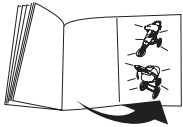

ע' 43

## ⚠ אזהרה

**חשוב - קרא בקפידה ושומר לעיון במועד מאוחר יותר. בטיחות הילד עלולה להיפגע אם לא תמלא אחר הנחיות אלה.**  
**לפני השימוש ב-Thule Strollers, קרא את מדריך הבטיחות ושומר עליו לעיון במועד מאוחר יותר.**

## תחזוקה

יש לשמור על עגלת Thule Urban Glide 2 נקיה ומתוחזקת כדי שהיא תישאר במצב טוב.

בדוק באופן קבוע את העגלה והאביזרים לאיתור נזקים וסימני בלאי:

- בדוק את חלקי המתכת לאיתור שקעים או סדקים. אין להשתמש בעגלה אם רכיבי מתכת כלשהם סדוקים או פגומים.
  - יש לבדוק שאף מחבר לא מכופף, שבור, חסר או רופף. הדק את כל המחברים הרופפים והחלף כל מחבר שנראה פגום או מחבר חסר
  - בדוק את הבד באופן קבוע לאיתור קרעים, אזורים בלויים או סימנים אחרים לנזק.
- נקה את צירי הגלגלים ושמן את כל החלקים הנעים החשופים. מומלץ לבדוק את הגלגלים ולטפל בהם לפחות פעם בשנה.

מומלץ לקחת את המנשא של הילד לספק שירות מוסמך פעם בשנה, כדי שהוא יהיה במצב הטוב ביותר שאפשר.

נקה את המנשא באופן קבוע במים חמים וסבון עדין. אין להשתמש בחומרי ניקוי אגרסיביים או בחומרים ממיסים.

אחסן את העגלה והאביזרים באזור יבש, הרחק משמש ישירה. לפני אחסון העגלה, יש לוודא שהיא יבשה כדי למנוע היווצרות עובש או חיידקים.

## אחריות וחלקי חילוף

Thule מחויבת לנתינת מוצרים יוצאי-דופן שעברו בדיקות איכות ובאחריות מפני פגמים בחומרים ובמלאכת ההרכבה. למידע מפורט בנוגע ל-Thule Guarantee ו-Thule Extended Warranty עבור Thule Strollers בקר בכתובת Thule.com.

יש להשתמש אך ורק בחלקי החילוף שסופקו או שהומלצו על ידי היצרן/המפיץ.

חלקי חילוף זמינים לרכישה אצל משווק Thule הקרוב למקום מגוריך. תוכל למצוא את משווק Thule הקרוב אליך ביותר באמצעות אתר המשווקים באתר Thule.com.

## צור קשר

אנחנו תמיד מעוניינים במשוב שלך ולענות על שאלותיך בנוגע למוצרים שלנו, כדי לוודא שאנחנו מספקים את החוויה הטובה ביותר. צור קשר עם שירות הלקוחות שלנו דרך support.thule.com או צור קשר עם המשווק המקומי.

1. المكايح اليدوية
2. مقود قابل للتعديل
3. مظلة الشمس
4. واقي من الشمس قابل للتمديد
5. حزام مبطن
6. ذراع الطي
7. قفل العجلة
8. عجلة التتبع
9. شبكة التهوية
10. نافذة الرؤية
11. قفل الطي
12. أداة تعليق
13. رباط المعصم
14. العارضة الملحقة بهدف التنزيين
15. مقعد استلقاء
16. جيب شبكي
17. حجرة تخزين
18. مكايح التوقف
19. زر تحرير العجلة

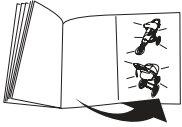

ص 43

قم بتنظيف حامل الطفل بانتظام بالماء الدافئ ومحلول صابوني معتدل. لا تستخدم أبداً منظفات أو مذيبات حامية.

قم بتخزين عربة الأطفال والملحقات في منطقة جافة بعيداً عن أشعة الشمس. قبل تخزين عربة الأطفال، ينبغي أن تكون جافة لمنع نمو العفن أو البكتيريا.

## الضمان وقطع الغيار

تلتزم Thule بتقديم منتجات استثنائية خضعت لاختبارات جودة ومضمونة ضد الأضرار الملحقة في المواد والصناعة. لمزيد من المعلومات حول تأمين Thule والضمان الممتد من Thule الخاصين بمنتجات Thule Strollers، يرجى الاطلاع على [Thule.com](http://Thule.com).

يجب عدم استخدام أي قطع غيار بديلة إلا تلك التي توفرها الجهة المصنعة / الموزع أو يوصيان بها.

تتاح قطع الغيار للشراء عند الموزع المحلي لمنتجات Thule. يمكنك العثور على أقرب موزع محلي لمنتجات Thule عن طريق استخدام جهاز تحديد مواقع الموزعين الخاص بنا على [Thule.com](http://Thule.com).

## الاتصالات

نحن نهتم دائماً بالاطلاع على تعليقاتك الإيجابية على أسئلتك حول منتجاتنا للتأكد من إعطائك أفضل تجربة ممكنة. يرجى التواصل مع خدمة العملاء لدينا عبر [support.thule.com](http://support.thule.com) أو التواصل مع الموزع المحلي.

## تحذير!

مهم - يُرجى قراءة هذه المادة بعناية والاحتفاظ بها كمرجع مستقبلي. قد تتأثر سلامة الطفل إذا لم تتبع هذه التعليمات بدقة. اقرأ دليل سلامة عربات الأطفال من Thule قبل الاستخدام واحتفظ به للرجوع إليه في المستقبل.

## الصيانة

يعتبر الإبقاء على عربة أطفال Thule Urban Glide 2 نظيفة ومصانة بشكل جيد عاملاً مهماً في الحفاظ عليها في حالة جيدة.

افحص عربة الأطفال والملحقات بانتظام بحثاً عن وجود ضرر أو علامات على التلف:

- تفقد المكونات المعدنية بحثاً عن أي انبعاجات أو تصدعات. لا تستخدم عربة الأطفال إذا كانت المكونات المعدنية متصدعة أو تالفة.
- تأكد من عدم وجود مثيرات مثنية أو مكسورة أو مفقودة أو مفككة. قم بشد أي مشابك فضفاضة واستبدل أي مشابك تالفة أو مفقودة
- افحص القماش بانتظام بحثاً عن أي تمزقات أو مناطق بالية أو علامات على التلف.

قم بتنظيف محاور العجلات ووضع الشحم أو الزيت على جميع الأجزاء المتحركة المكشوفة. قم بفحص العجلات وصيانتها مرة واحدة على الأقل سنوياً. يوصى بشدة أن تأخذ حاملة طفلك إلى مزود خدمة معتمد مرة واحدة في السنة للحفاظ عليها في أفضل حالة ممكنة.

# 功能

1. 手闸
2. 可调节式车把
3. 遮阳篷
4. 可伸展遮阳板
5. 衬垫安全带
6. 折叠杆
7. 车轮锁定装置
8. 导向轮
9. 通风网布
10. 观察窗
11. 折叠锁
12. 悬架
13. 腕带
14. 附件横杆
15. 可躺座椅
16. 网状袋
17. 存储隔袋
18. 停车制动
19. 车轮释放按钮

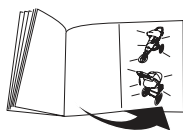

第 43 页

## 警告：

重要提示 - 请仔细阅读并保留供日后参考。如果不遵守这些说明，您孩子的安全可能会受到影响。

请在使用前阅读 Thule 婴儿车安全手册，并保留该手册以供日后参考。

## 维护

保持清洁并进行妥善保养是使 Thule Urban Glide 2 婴儿摇篮保持良好状态的一个重要因素。

定期检查您的婴儿车及配件是否损坏和存在磨损迹象：

- 检查金属组件是否存在任何凹痕或裂缝。如果任何金属组件出现裂缝或损坏，请勿使用此婴儿车。
- 检查确认紧固件未有弯曲、断裂、缺失或变松。拧紧任何变松的紧固件，并且更换任何损坏或缺失的紧固件。
- 定期检查面料是否存在撕裂、磨斑或其他任何损坏迹象。

清洁车轮轴并在所有外露的活动部件上涂抹润滑剂或润滑油。至少每年检查和保养车轮一次。

强烈建议您每年将童车带到授权保养提供商处一次，以使其处于可能的最佳状态。

用含有温和肥皂溶液的温水定期清洗此童车。请勿使用刺激性清洁剂或溶剂。

请将婴儿车和配件存放在干燥处，避免阳光直射。存放婴儿车前，应确保其干燥，以防霉菌或细菌滋生。

## 保修和更换部件

Thule 致力于提供经过材料和工艺缺陷测试，具有质量保证的卓越产品。若要详细了解 Thule 保证和适用于 Thule Strollers 的 Thule 延长保修，请访问 [Thule.com](http://Thule.com)。应仅使用制造商/分销商提供或推荐的更换部件。

可在当地的 Thule 经销商处购买更换部件。您可通过 [Thule.com](http://Thule.com) 上的“经销商定位器”找到距离最近的 Thule 经销商。

## 联系信息

我们期望收到您的反馈并为您解答产品相关问题，以便为您打造最佳体验。请通过 [support.thule.com](mailto:support.thule.com) 联系我们的客服或联系当地经销商。

# 功能

1. 手煞車
2. 可調式手把
3. 遮陽頂篷
4. 伸縮式遮陽板
5. 加墊束帶
6. 摺疊桿
7. 滾輪鎖
8. 軌道輪
9. 通風網
10. 觀察天窗
11. 摺疊鎖
12. 懸吊系統
13. 腰部束帶
14. 配件橫桿
15. 座椅
16. 網格口袋
17. 收納空間
18. 手煞車
19. 滾輪拆卸按鈕

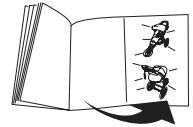

p. 43

## 警告：

重要須知 - 請仔細閱讀並保管此說明，以便未來參考使用。如果沒有遵守此說明，兒童的安全可能會受到影響。

使用前，請詳閱 Thule 推車安全手冊，並妥善保管以便未來參考使用。

## 保養

保持清潔和妥善的保養是讓 Thule Urban Glide 2 推車維持在良好狀態的重要因素。

定期檢查您的推車和配件，確認是否有損害或磨損跡象：

- 檢查金屬零件，查看是否有凹損或裂痕。如果金屬零件裂開或受損，請勿使用推車。
- 檢查綁帶是否彎曲、斷裂、遺失或鬆動。如果綁帶鬆動請將其束緊，如果損壞或遺失則須更換。
- 定期檢查布料，查看是否有斷裂、磨損或任何其他損壞的跡象。

清潔輪軸，並在所有外露的可移動零件上塗抹潤滑脂或潤滑油。每年至少要檢查和保養一次車輪。

強烈建議您每年將兒童背架帶去給授權的服務供應商檢查一次，以使其保持在最佳狀態。

請定期使用溫水和溫和的肥皂溶液清洗兒童背架。切勿使用強效清潔劑或溶液清洗。

請將推車和配件存放在乾燥的區域，避免陽光直射。存放推車前，請先擦乾推車，避免滋生霉菌或細菌。

## 保固和更換零件

Thule 致力於提供最好的產品，品質通過嚴格測試，且就材料與工藝瑕疵提供完整保固。如需有關 Thule 推車的 Thule 保證和 Thule 延長保固的詳細資訊，請參閱 Thule.com。

請務必使用所提供的更換零件或製造商/經銷商所建議的零件。

您可向當地的 Thule 經銷商購買更換零件。您可以在 Thule.com 使用我們的經銷商定位功能尋找距離您最近的 Thule 經銷商。

## 聯絡我們

我們非常重視您的意見，並願意回答任何有關我們產品的問題，以確保為您提供最好的使用體驗。請透過 support.thule.com 聯絡我們的消費者服務部門，或與您所在當地的經銷商聯絡。

# 機能

1. ハンドブレーキ
2. 調節可能なハンドルバー
3. 日よけ
4. 延長可能な日よけ
5. パッド付きハーネス
6. 折りたたみレバー
7. ホイールロック
8. トラッキングホイール
9. 換気用メッシュ
10. 確認用ウィンドウ
11. 折りたたみロック
12. サスペンション
13. ハンドストラップ
14. アクセサリークロスバー
15. リクライニングシート
16. メッシュポケット
17. 収納コンパートメント
18. パーキングブレーキ
19. ホイールリリリースボタン



p. 43

## 警告:

重要 - 注意深くお読みいただき、今後も参照できるように保管してください。以下の指示に従わない場合、お子様の安全面に影響をおよぼす可能性があります。

Thule Strollers をご利用になる前に、安全マニュアルをお読みいただき、今後も参照できるように保管してください。

## メンテナンス

Thule Urban Glide 2 ベビーカーのコンディションを良好に保つには、製品を清掃し、よく手入れしておくことが重要です。ご使用のベビーカーやアクセサリに損傷や消耗が見られないか、定期的に点検してください。

- 金属部品にへこみやひび割れがないか確認してください。金属部品にひび割れや損傷がある場合、そのベビーカーは使用しないでください。
- ファスナー部分にゆがみ、破損、欠損、ゆるみなどがないか確認してください。ゆるんでいるファスナーは締め付けを行い、破損や欠損のあるファスナーは交換してください。
- 布地の状態を定期的に点検し、破れ、摩耗などの問題の兆候がないことをお確かめください。

車輪アクスルの汚れを落とし、露出しているすべての可動部にグリースかオイルを注油します。少なくとも年に1度は車輪

の点検とサービスを実施してください。

また年に1回、認可されているサービス提供者にチャイルドキャリアのメンテナンスを依頼し、できるだけ良好な状態を保つことを強く推奨します。

チャイルドキャリアは定期的に温水と中性洗剤で洗浄し、刺激の強いクレンザーや溶剤は使用しないでください。

ベビーカーとアクセサリは、直射日光を避け、乾燥した場所に保管してください。かびや雑菌の繁殖を防ぐため、ベビーカーを十分に乾かしてから収納してください。

## 保証と部品の交換

Thuleでは、素材や製造工程における欠陥に対する品質テストを行っており、品質の高い優れた製品をご提供する取り組みを実施しています。Thule StrollersにおけるThule GuaranteeおよびThule Extended Warrantyの詳細については、Thule.com にアクセスしてください。

メーカー/ディストリビューターが提供/推奨している交換パーツを使用してください。

交換用のパーツは最寄りのThule正規販売店でご購入できます。お住まいの地域のThule正規販売店を探すには、Thule.comの販売店検索をご利用ください。

## お問い合わせ

当社ではお客様に常に最高の製品やサービスをご提供するために、製品に関するお客様のご意見・ご感想および、ご質問を受け付けています。お近くの販売店または、support.thule.comの消費者サービスにお問い合わせください。

# 기능

1. 핸드 브레이크
2. 조정 가능한 핸들바
3. 선 캐노피
4. 확장식 차광판
5. 패딩 안전 벨트
6. 접이식 레버
7. 휠 잠금
8. 트래킹 휠
9. 통풍 메쉬
10. 보기 창
11. 접이식 잠금장치
12. 서스펜션
13. 손목띠
14. 액세서리 가로바
15. 리클라이닝 시트
16. 메쉬 포켓
17. 수납 공간
18. 주차 브레이크
19. 휠 해제 버튼

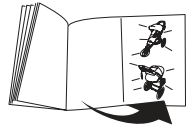

## ⚠ 경고:

중요 - 나중에 참고할 수 있도록 이 지침을 잘 보관하십시오. 이러한 지침을 따르지 않으면 자녀의 안전에 좋지 않은 영향을 줄 수 있습니다.

사용 전에 Thule 유모차의 안전 설명서를 잘 읽고 나중에 참고할 수 있도록 보관하십시오.

## 유지 관리

Thule Urban Glide 2 유모차의 상태를 양호하게 유지하려면 제품을 청결하게 사용하고 유지 관리에 주의를 기울여야 합니다.

유모차와 액세서리를 정기적으로 점검하여 손상 및 마모 징후가 있는지 확인하십시오.

- 금속 부품에 찌그러진 곳이나 균열이 있는지 확인하십시오. 금속 부품에 이런 문제가 있으면 유모차를 사용하지 마십시오.
- 잠금 장치가 구부러졌거나, 부러졌거나, 삐졌거나, 느슨하게 되지 않았는지 점검하십시오. 잠금 장치가 느슨해졌으면 조이고 손상되었거나 빠진 잠금 장치는 교체해야 합니다.
- 섬유가 찢어지거나 마모 또는 손상 징후가 있는지 정기적으로 점검해야 합니다.

휠 축을 청결하게 하고 외부에 노출된 움직이는 부품에는 그리스나 오일을 바르십시오. 휠은 최소 1년에 한 번 정도

서비스 공급업체의 점검을 받으십시오.

어린이 캐리어를 최상의 상태로 유지하기 위해 1년에 한 번 공인 서비스 공급업체에 맡기는 것이 좋습니다.

어린이 캐리어는 따뜻한 물과 부드러운 비눗물을 사용해 정기적으로 세척해야 합니다. 표면이 거친 청소기나 용제를 사용하지 마십시오.

직사광선이 없는 건조한 장소에 유모차와 액세서리를 보관하십시오. 유모차를 보관하기 전에 완전히 말려 곰팡이나 박테리아가 서식하지 못하게 해야 합니다.

## 보증 및 교체 부품

Thule는 품질 테스트를 통과하고 재질 및 제조 결함에 대해 보증하는 우수한 제품을 제공하고자 최선을 다하고 있습니다. Thule 유모차의 Thule Guarantee 및 Thule Extended Warranty에 대한 자세한 내용은 Thule.com을 참조하십시오.

제조업체/유통업체에서 공급하거나 승인한 교체 부품만 사용해야 합니다.

교체 부품은 해당 지역 Thule 판매 대리점에서 구입할 수 있습니다. Thule.com 에서 판매 대리점 찾기 기능을 사용하여 가장 가까운 Thule 판매 대리점을 찾을 수 있습니다.

## 연락처

최상의 제품 경험을 선사하기 위해, 저희는 언제나 제품에 관한 여러분의 의견을 수렴하고 질문에 답변하고자 노력하고 있습니다. support.thule.com 또는 해당 지역 판매 대리점을 통해 고객 서비스에 문의해 주십시오.

# คุณลักษณะ

1. เบรคมือ
2. ราวจับแบบปรับได้
3. หลังคาบังแดด
4. ที่บังแดดแบบพับยึดได้
5. เบาะรองสายรัด
6. คันโยกสำหรับพับ
7. ที่ล้อคล้อ
8. ล้อหน้า
9. ดาข่ายระบายอากาศ
10. หน้าต่างมองดู
11. ที่ล้อสำหรับพับ
12. ระบบกันสะเทือน
13. สายรัดข้อมือ
14. แถบไขว่รูปกรรณเสริม
15. ที่นั่งแบบเอนได้
16. กระเป๋าดาข่าย
17. ช่องเก็บของ
18. เบรคจอด
19. ปุ่มปลดล้อ

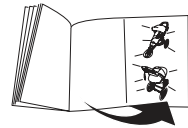

หน้า 43

## ! คำเตือน:

สำคัญ - อ่านอย่างละเอียดและเก็บไว้เพื่อใช้อ้างอิงในอนาคต ความปลอดภัยของเด็กอาจได้รับผลกระทบหากคุณไม่ปฏิบัติตามคำแนะนำเหล่านี้

อ่านคู่มือเพื่อความปลอดภัยสำหรับ Thule Strollers ก่อนใช้งานและเก็บไว้เพื่อใช้อ้างอิงในอนาคต

## การดูแลรักษา

การเก็บรักษารถเข็นเด็ก Thule Urban Glide 2 ให้สะอาดและดูแลรักษาเป็นอย่างดีเป็นสิ่งจำเป็นที่จะทำให้ผลิตภัณฑ์อยู่ในสภาพที่ดี

หมั่นตรวจสอบรถเข็นเด็กและอุปกรณ์เสริมอยู่เสมอเพื่อตรวจหาความเสียหายและร่องรอยการสึกหรอ:

- ตรวจสอบส่วนประกอบที่เป็นโลหะว่ามีรอยบุบหรือรอยแตกหรือไม่ ห้ามใช้รถเข็นหากส่วนประกอบที่เป็นโลหะมีรอยแตกหรือชำรุด
- ตรวจสอบว่าไม่มีตัวยึดฉีก เสียหาย สูญหาย หรือหลวม ขึ้นตัวยึดที่หลวมและเปลี่ยนตัวยึดที่เสียหายหรือสูญหายไป
- ตรวจสอบวัสดุที่เป็นผ้าเป็นประจําเพื่อดูว่าฉีกขาดหรือมีร่องรอยของความเสียหายอื่นๆ หรือไม่

ทำความสะอาดภายนอกและทางจาระบีหรือน้ำมันลงบนชิ้นส่วนที่เคลื่อนไหวที่อยู่ภายนอกทั้งหมด มีการตรวจสอบและซ่อมบำรุงล้ออย่างน้อยปีละครั้ง

ขอแนะนำเป็นอย่างยิ่งที่จะให้คุณนำรถเข็นเด็กไปยังผู้ให้บริการที่ได้รับอนุญาตปีละครั้งเพื่อบำรุงรักษาให้รถเข็นเด็กคงอยู่ในสภาพ

ที่ดีที่สุด

ทำความสะอาดรถเข็นเด็กเป็นประจำด้วยน้ำอุ่นและสบู่ที่อ่อนนุ่ม ใช้ผ้ายาวทำความสะอาดหรือน้ำยาที่มีสารทำลายไขมันที่มีฤทธิ์รุนแรง

จัดเก็บรถเข็นเด็กและอุปกรณ์เสริมในสถานที่ที่แห้งและไม่ถูกแสงแดดส่องตรงๆ ก่อนจัดเก็บรถเข็นเด็ก รถเข็นควรแห้งเพื่อป้องกันไม่ให้เกิดเชื้อราหรือแมดที่เรีย

## การรับประกันและชิ้นส่วนอะไหล่

Thule มุ่งมั่นที่จะนำเสนอผลิตภัณฑ์ยอดเยี่ยมซึ่งผ่านการทดสอบคุณภาพและรับประกันข้อบกพร่องในวัสดุและคุณภาพงาน สำหรับข้อมูลโดยละเอียดเกี่ยวกับกรรับประกันจาก Thule Guarantee และ Thule Extended Warranty สำหรับ Thule Strollers โปรดดูที่ Thule.com

ใช้ชิ้นส่วนอะไหล่ที่ได้รับการจัดหาหรือแนะนำโดยผู้ผลิต/ผู้แทนจำหน่ายเท่านั้น

ชิ้นส่วนอะไหล่มีจำหน่ายที่ตัวแทนจำหน่าย Thule ในพื้นที่ของคุณ คุณสามารถค้นหาตัวแทนจำหน่าย Thule ที่ใกล้บ้านโดยใช้ระบบหาตัวแทนจำหน่ายใน Thule.com

## ข้อมูลติดต่อ

เรายินดีที่จะรับฟังความคิดเห็นและตอบคำถามเกี่ยวกับผลิตภัณฑ์ของเรา เพื่อให้คุณได้รับประสบการณ์ที่ดีที่สุดเท่าที่จะเป็นไปได้ โปรดติดต่อแผนกบริการลูกค้าผ่านทาง support.thule.com หรือติดต่อตัวแทนจำหน่ายในพื้นที่ของคุณ

# Ciri-ciri

1. Brek tangan
2. Bar pemegang boleh laras
3. Kanopi matahari
4. Pelindung matahari boleh dikembangkan
5. Tali pinggang keselamatan berpelapik
6. Tuil lipat
7. Kunci roda
8. Roda penjejak
9. Jala pengudaraan
10. Tingkap pandangan
11. Kunci lipat
12. Ampaian
13. Tali pinggang
14. Bar silang aksesori
15. Tempat duduk sandar
16. Poket jala
17. Kompartmen storan
18. Brek memarkir
19. Butang pelepas roda

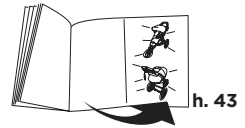

## AMARAN:

PENTING - BACA DENGAN TELITI DAN SIMPAN UNTUK RUJUKAN MASA HADAPAN. Keselamatan anak anda mungkin terjejas jika anda tidak mengikuti arahan ini.

Baca manual Keselamatan bagi Kereta Sorong Thule sebelum guna dan simpan untuk rujukan masa hadapan.

## Penyelenggaraan

Memastikan kereta sorong Thule Urban Glide 2 anda bersih dan diselenggara dengan baik adalah faktor penting untuk memastikan ia dalam keadaan yang baik.

Memeriksa kereta sorong dan aksesori anda dengan kerap untuk memastikan tiada kerosakan haus:

- Periksa komponen logam untuk mencari sebarang kemek atau retak. Jangan guna kereta sorong jika mana-mana komponen logam retak atau rosak.
- Periksa sama ada pengetat tidak bengkok, pecah, hilang atau longgar. Ketatkan sebarang pengetat yang longgar dan gantikan sebarang pengetat yang rosak atau tiada
- Periksa fabriknya dengan kerap untuk memastikan tiada koyak, tempat yang haus atau sebarang tanda-tanda kerosakan lain.

Bersihkan gandar roda dan sapu gris atau minya pada semua bahagian bergerak yang terdedah. Periksa roda dan servis sekurang-kurangnya sekali setahun.

Anda amat disyorkan agar membawa pembawa anak anda kepada penyedia khidmat yang sah sekali setahun untuk memastikan ia dalam keadaan terbaik mungkin.

Bersihkan pembawa anak dengan kerap menggunakan air panas dan larutan sabun ringan. Jangan gunakan pembersih atau larutan yang kuat.

Simpan kereta sorong anda dan aksesori di tempat yang kering jauh daripada sinar matahari langsung. Sebelum menyimpan kereta sorong, ia sepatutnya kering untuk mencegah kulat atau bakteria daripada tumbuh.

## Waranti dan alat ganti

Thule berdedikasi untuk menyediakan produk yang cemerlang yang telah diuji dan dijamin kualitinya daripada kecacatan bahan dan pertukangan. Untuk mendapatkan maklumat terperinci tentang Jaminan Thule dan Waranti Lanjutan Thule bagi Thule Strollers sila semak [Thule.com](http://Thule.com).

Hanya alat ganti yang dibekalkan atau disyorkan oleh pengilang/pengedar boleh digunakan.

Alat ganti boleh dibeli di pengedar Thule tempatan anda. Anda boleh mendapati Pengedar Thule terhampir dengan menggunakan pencari lokasi pengedar di [Thule.com](http://Thule.com).

## Hubungan

Kami sentiasa berminat untuk mendapatkan maklum balas anda dan menjawab pertanyaan anda mengenai produk kami demi memastikan kami memberi pengalaman yang terbaik mungkin. Sila hubungi perkhidmatan pengguna kami melalui [support.thule.com](mailto:support.thule.com) atau hubungi pengedar tempatan anda.

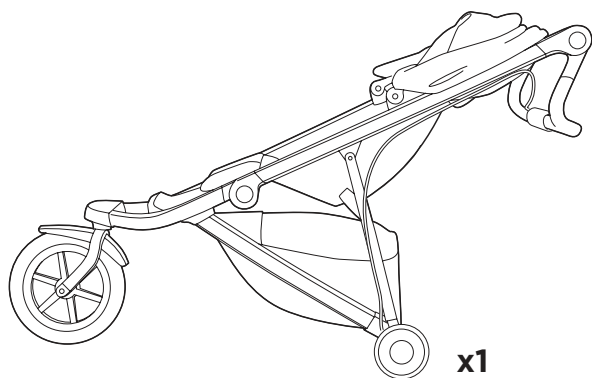

x1

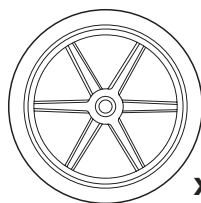

x2

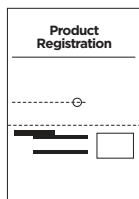
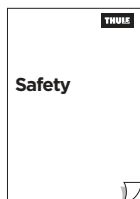
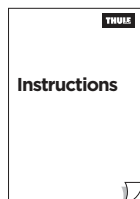

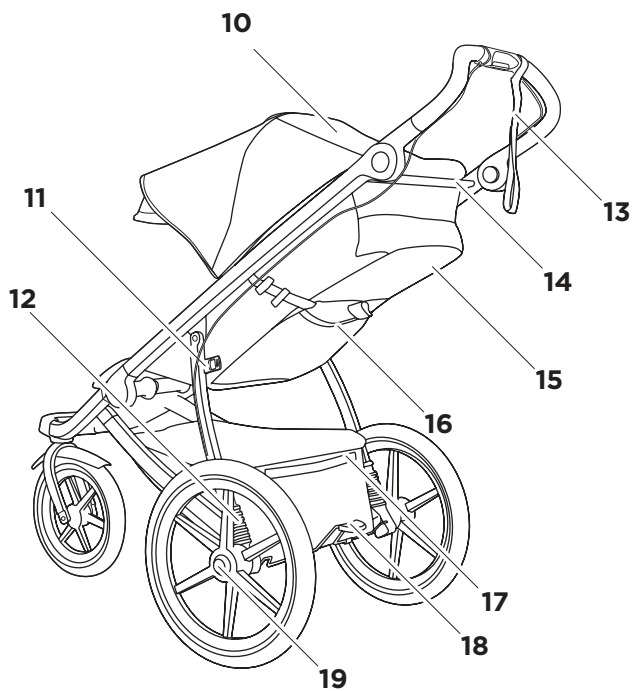
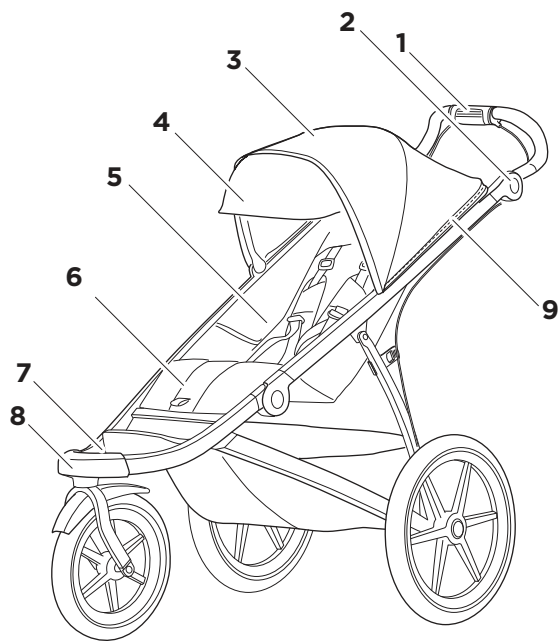



1

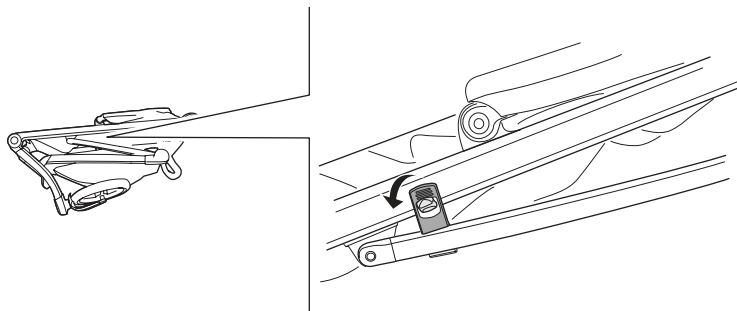

2

A

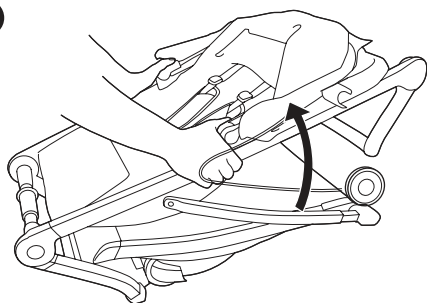

B

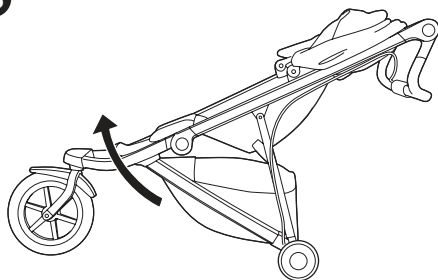

3

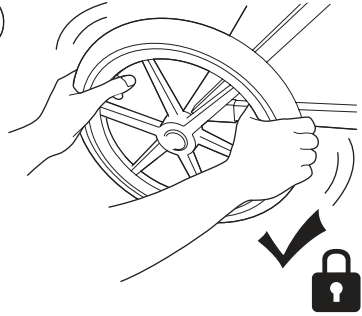

**i**



30-35 Psi  
2.1-2.4 Bar

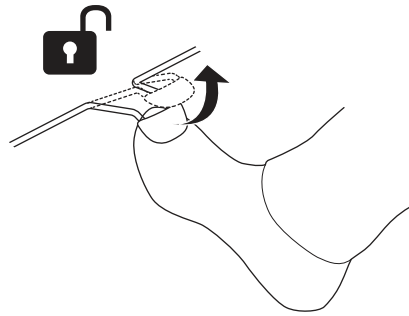
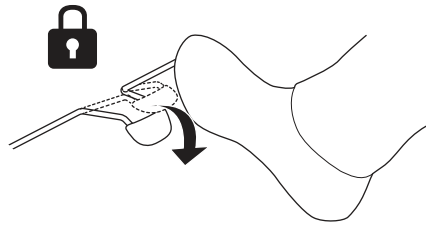
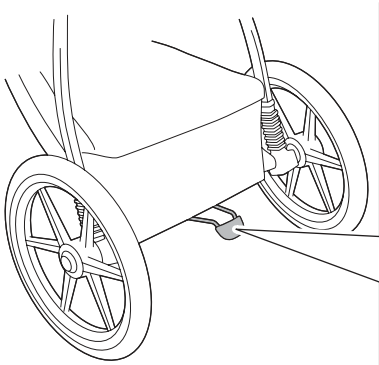

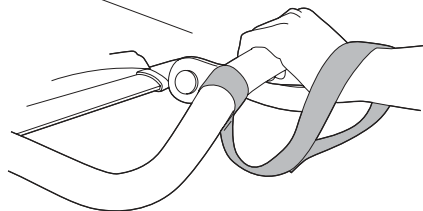
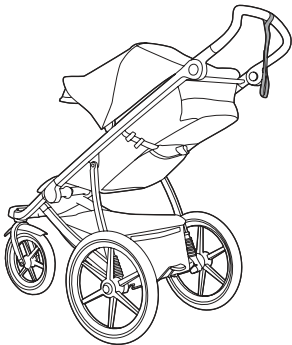
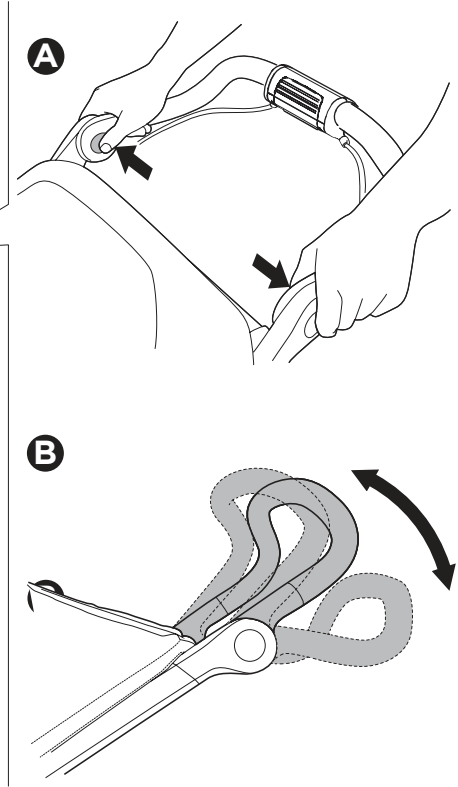
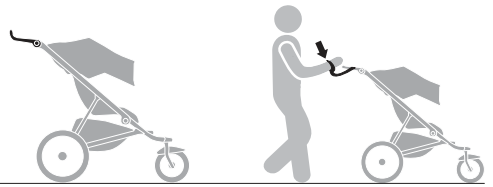



1

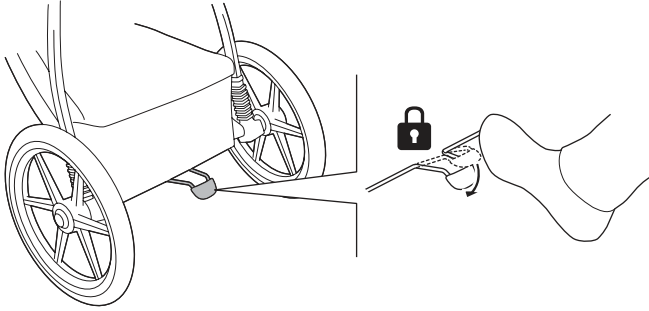

2

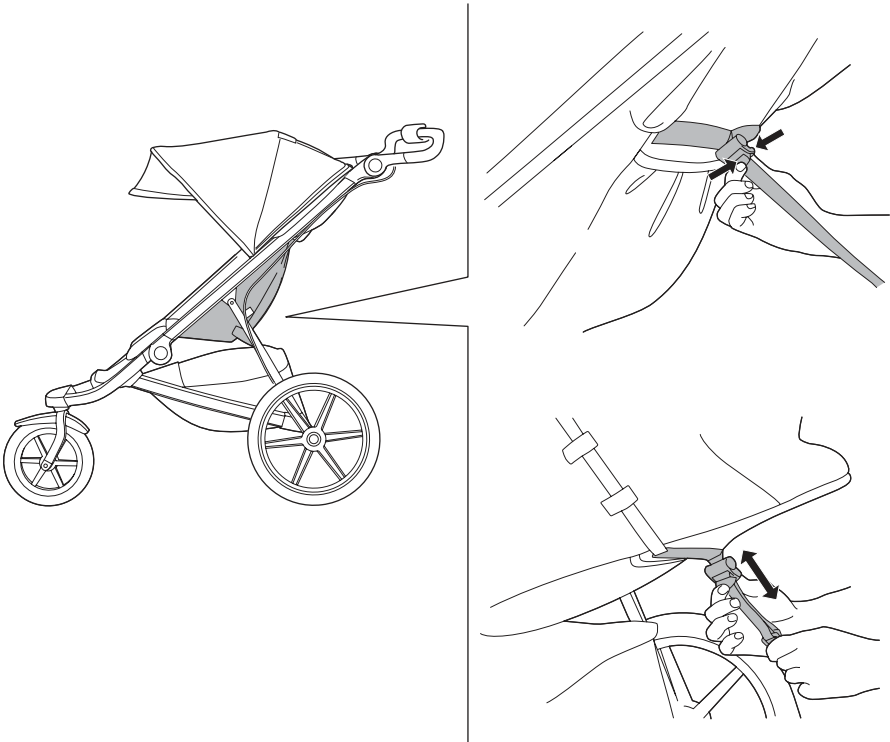

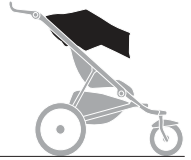

1

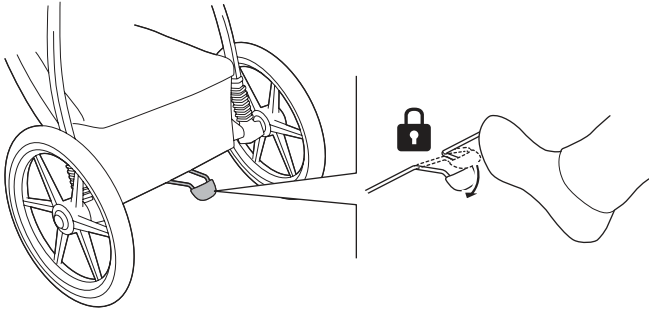

2

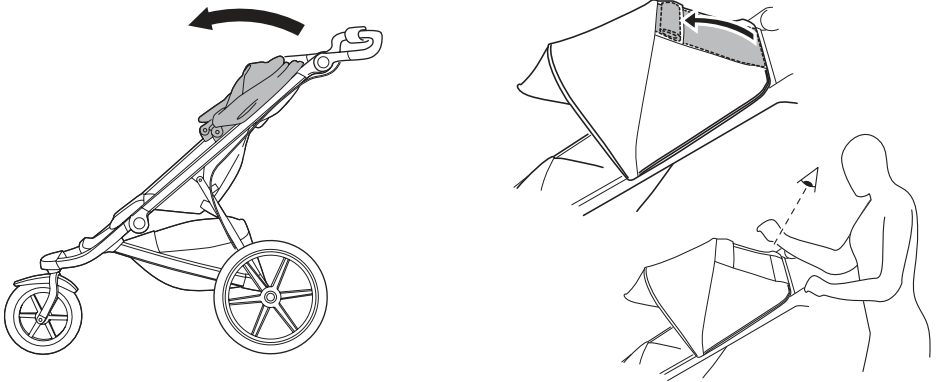

3

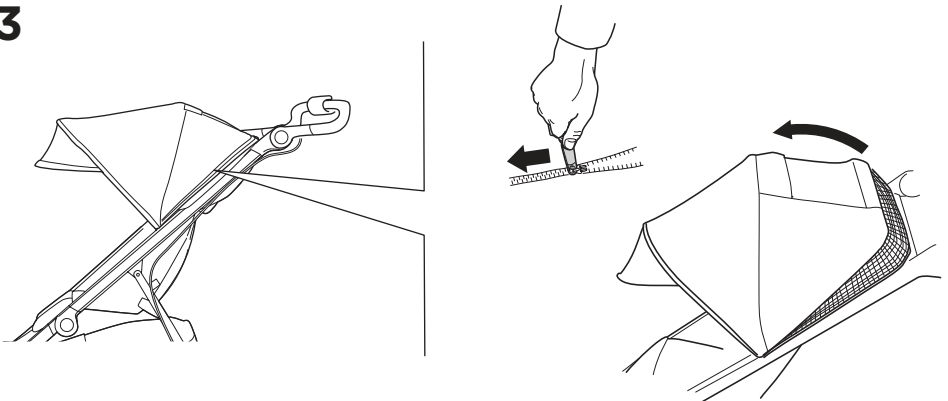

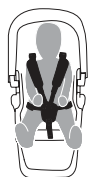

1

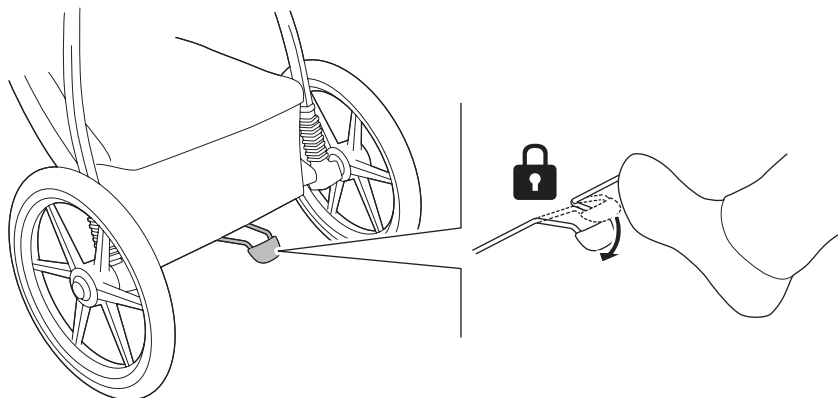

2

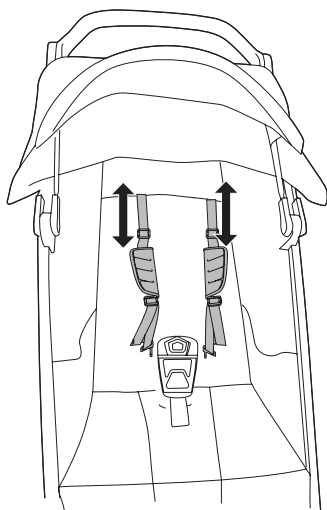

3

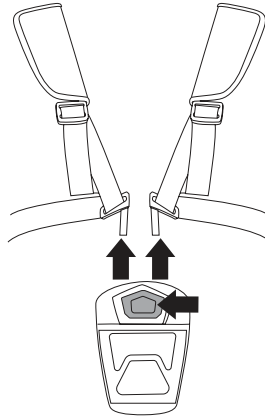

4

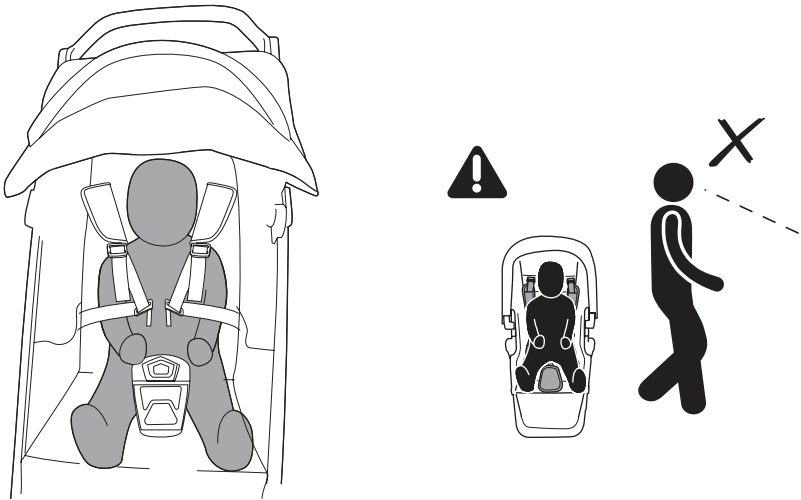

5

A

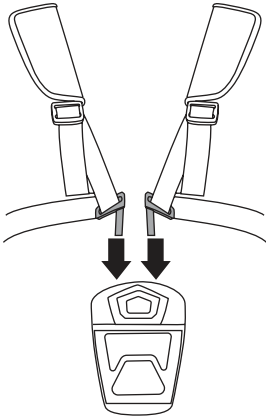

B

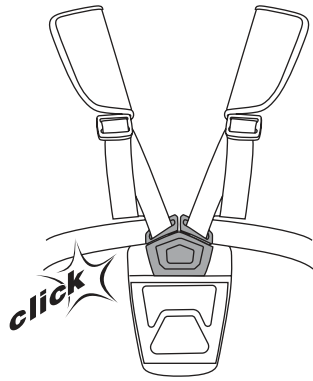

6

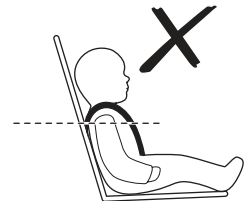
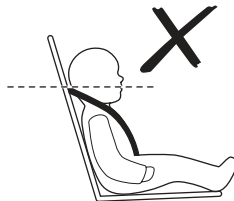
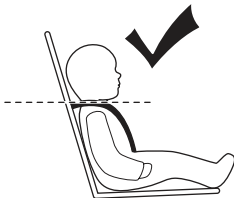
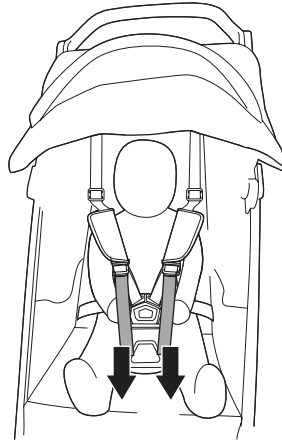
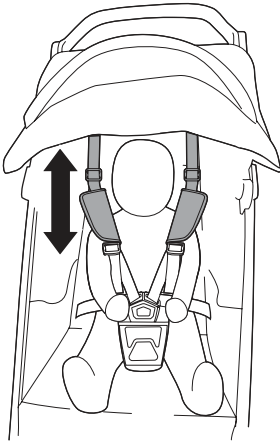



1

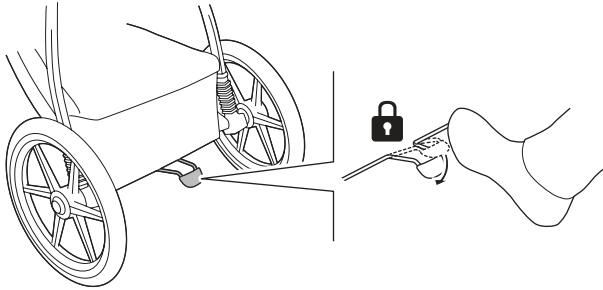

2

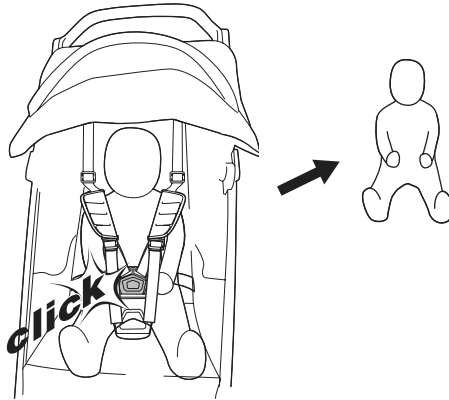

3

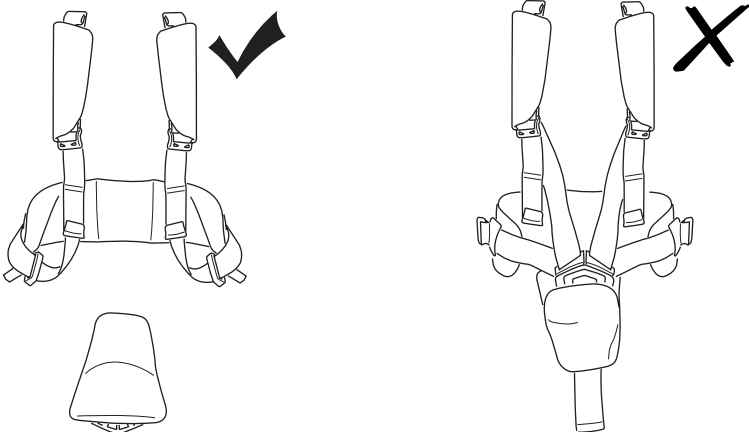

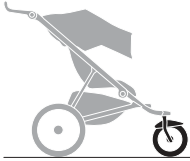

1

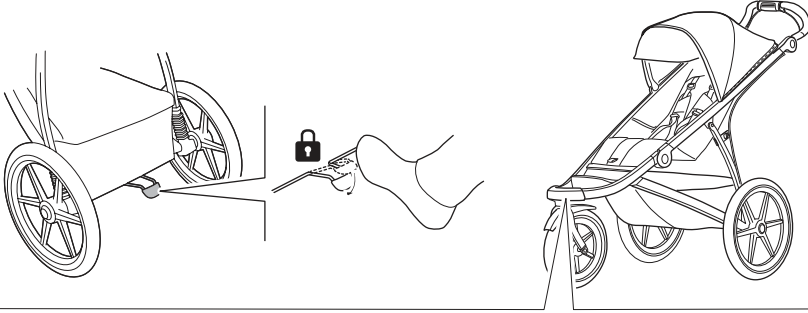

2

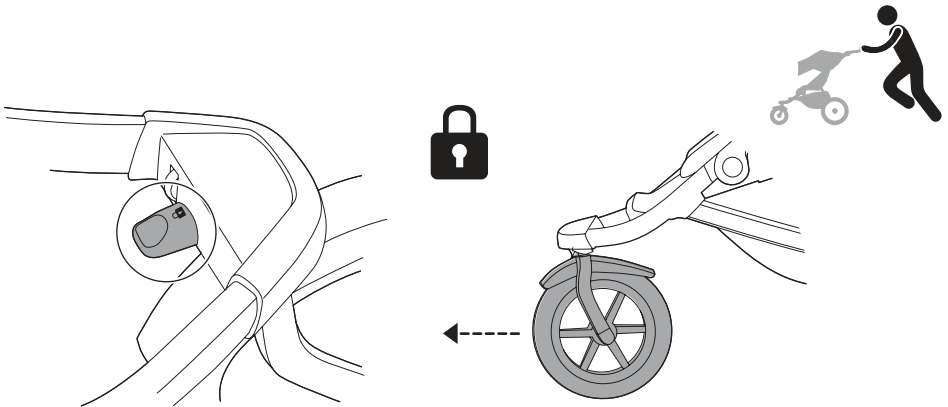
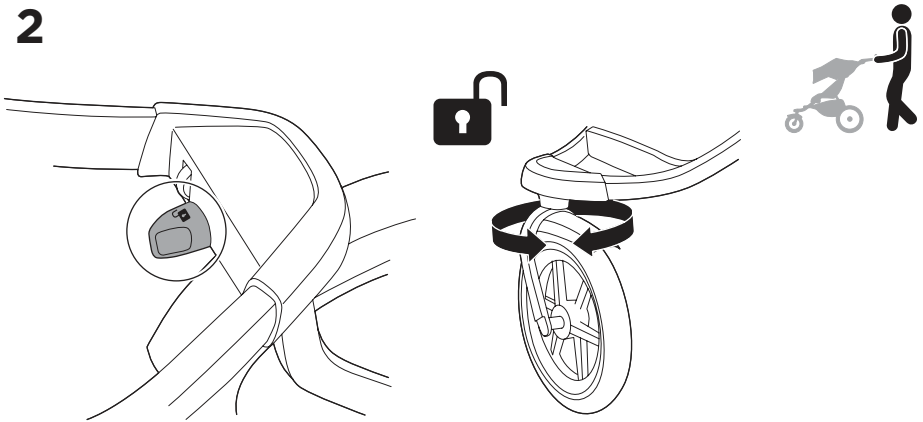

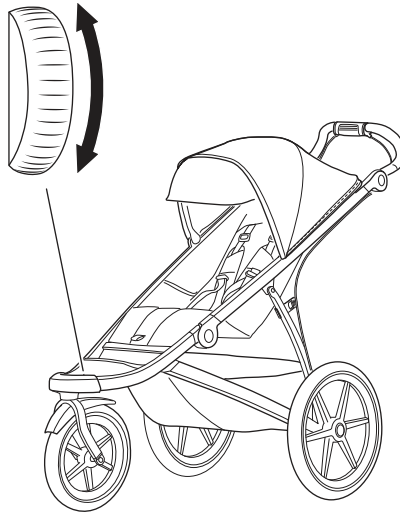
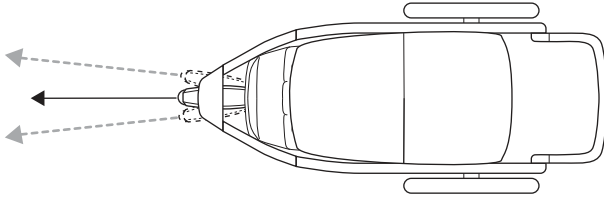

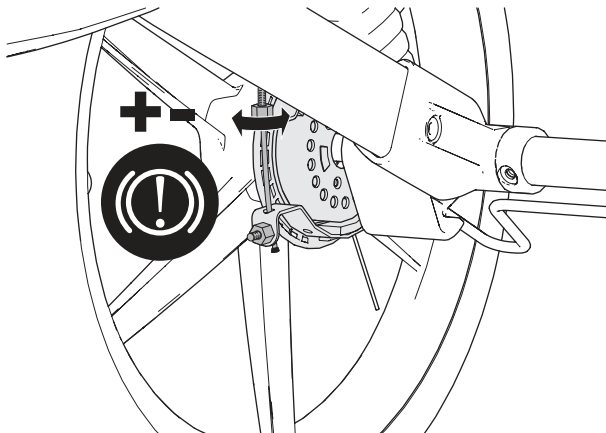
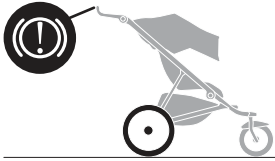

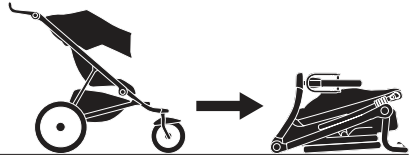

1

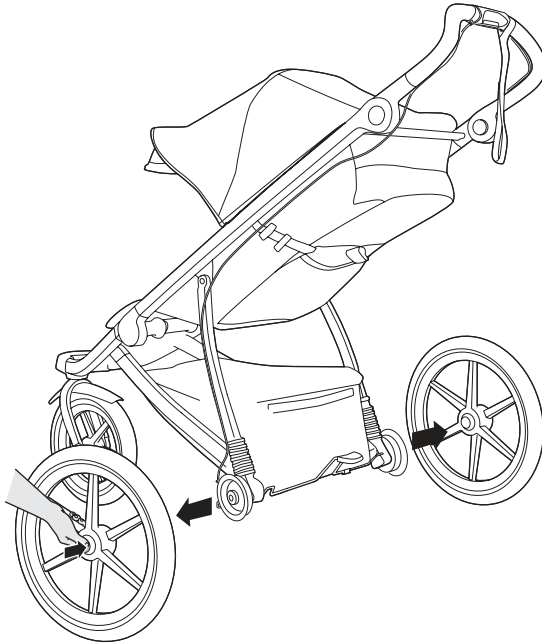

# 2

**A**

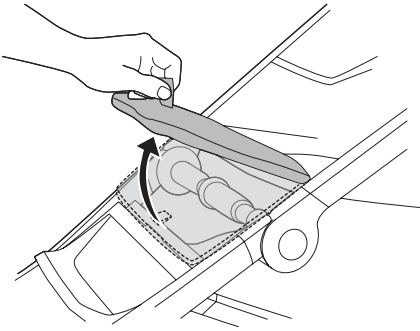

**B**

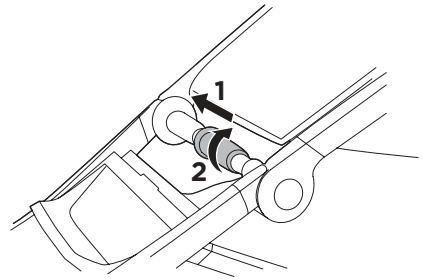

**C**

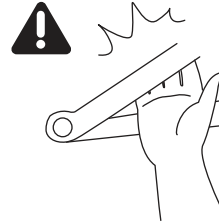
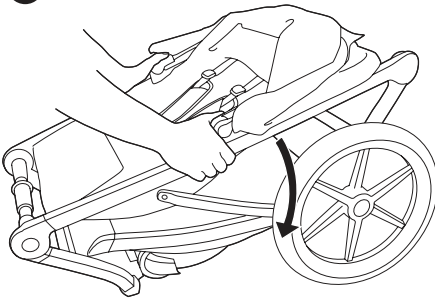

---

# 3

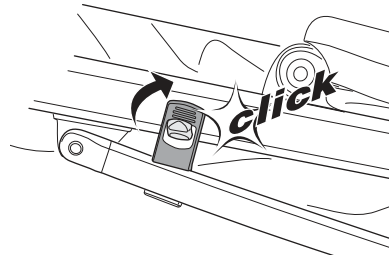
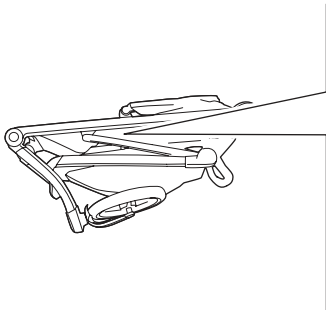



**Product Registration**  
 Thank you for your purchase. Please register your product so we can contact you in the event of a safety alert or recall. Your information will be used for this only purpose.  
 Se registar pour produits, voir renseignements registre.

**Enregistrement du produit**  
 Merci de votre achat. Veuillez enregistrer votre produit pour que nous puissions vous contacter en cas d'alerte de sécurité ou d'appel de secours.  
 Pour s'enregistrer pour les informations à l'usage des clients.

**Registro del producto**  
 Gracias por su compra. Registre su producto para que así podamos contactarlo en caso de alertas de seguridad o de urgencias.  
 Para registrar el producto, véase www.thule.com/register.

**Produktregistrierung**  
 Danke für Ihren Kauf. Bitte registrieren Sie Ihr Produkt, damit wir Sie im Falle einer Sicherheitshinweis oder eines Rückrufes kontaktieren können. Ihre Daten werden für diesen Zweck genutzt. Registrieren Sie Ihr Produkt, indem Sie die folgende Seite besuchen: www.thule.com/register



[www.thule.com/register](http://www.thule.com/register)

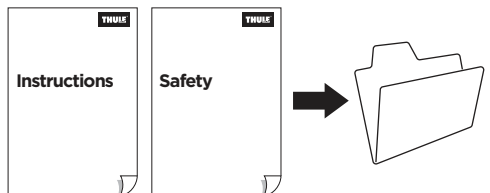

 **Thule Sweden AB, Borggatan 5  
335 73 Hillerstorp, SWEDEN**

» PART OF THULE GROUP

 **info@thule.com**

© Thule Group 2021. All rights reserved.

 **www.thule.com**

5561459001