



USER MANUAL

Model: Pooleco 10S

WARRANTY REGISTRATION

Welcome to register your product warranty to
get more benefits



Customer Support ✕

Support@ultenic.com

How to Register

Scan QR code or enter

<https://warranty.ultenic.com>



Extended Warranty

Opportunity to get 6-month extended warranty or accessories kit



Faster Service

Get easier and faster product support



Exclusive Coupons

Get exclusive coupons



Super VIP

Be the first to know and try new product

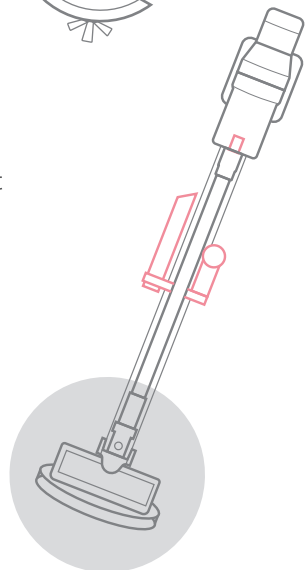
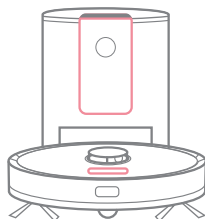
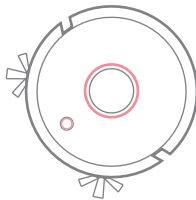

PANORAMICA DEL PRODOTTO

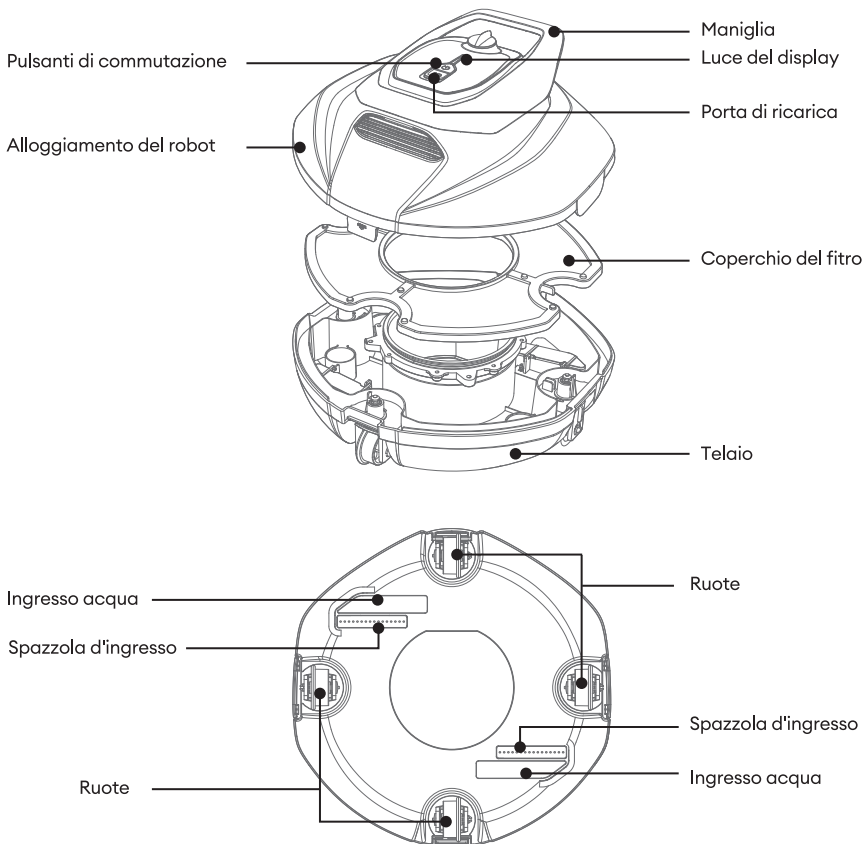

Descrizione chiave

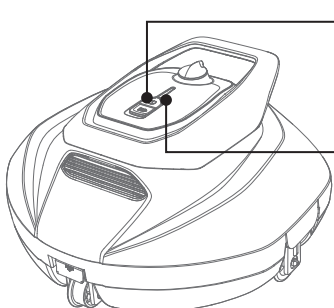

Pulsanti di commutazione

- Premere brevemente il pulsante di accensione.
- Premere a lungo per spegnere.



Descrizione della spia

- La luce blu sempre accesa durante il funzionamento.
- La luce rossa sempre accesa quando l'alimentazione è bassa.
- La luce verde si accende durante la carica.
- La luce verde sempre accesa quando la carica è completa.
- La luce rossa lampeggia in caso di anomalie.

FUNZIONAMENTO DEL PRODOTTO

In corsa

Nota: questo robot si utilizza al meglio con temperature dell'acqua di 50-95°F (10-35°C), pH: 7,0-7,4, cloro: max 4 ppm, NaCl: max 5000 ppm.

- a. Tenere premuto il pulsante di accensione finché la spia si accende e emette un segnale acustico.

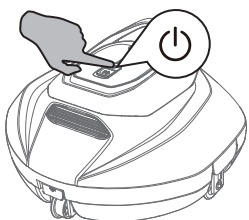

- b. Posizionare la parte inferiore del robot di fronte alla parete e abbassarlo delicatamente nell'acqua.

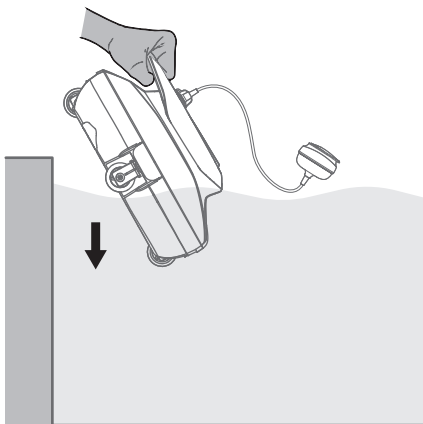

- c. Quando il robot si esaurisce, si ferma automaticamente accanto alla parete della piscina.

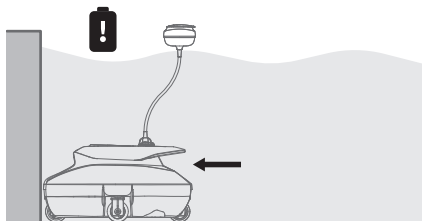

- d. Usate la palla galleggiante attaccato al vostro robot per tirarlo fuori dall'acqua.

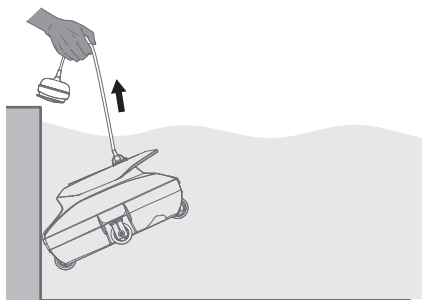

Ricarica

Prima della ricarica, verificare che i terminali di ricarica siano asciutti e puliti.

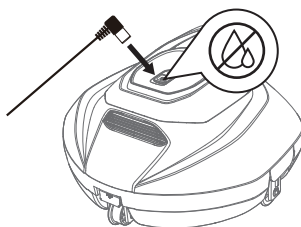

MANUTENZIONE DEL PRODOTTO

Pulizia del coperchio del filtro e del telaio del robot

- a. Aprire i clip di fissaggio sulla parte anteriore e posteriore del robot.

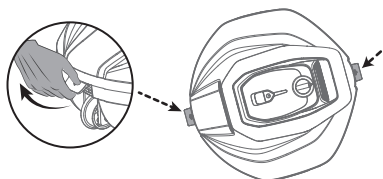

- b. Tirare delicatamente verso l'esterno su entrambi i lati dell'alloggiamento per rimuoverlo e quindi rimuovere il coperchio del filtro.

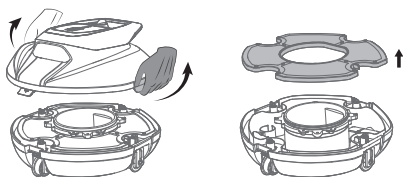

- c. Svuotare il pozzetto da eventuali detriti e sciacquare il pozzetto e il coperchio del filtro con acqua pulita.

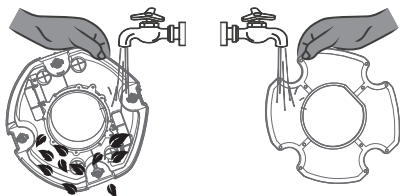

- d. Dopo la pulizia, rimontare completamente il robot.

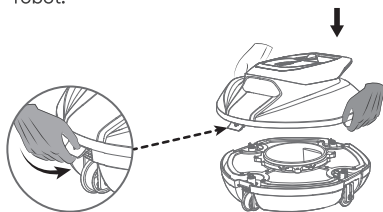

Spazzole di ricambio

Se la spazzola è usurata, procedere come segue.

- a. Rimuovere l'alloggiamento del robot e individuare le spazzole.

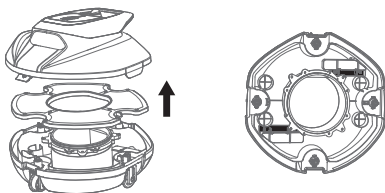

- b. Con un piccolo utensile o con le dita, spingere le due piccole chiusure su entrambi i lati.

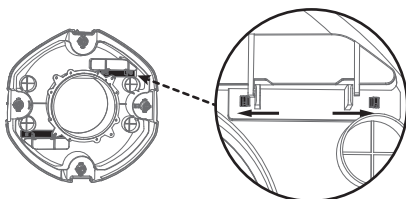

- c. Premere la parte superiore delle spazzole su entrambi i lati e spingerle verso l'esterno.

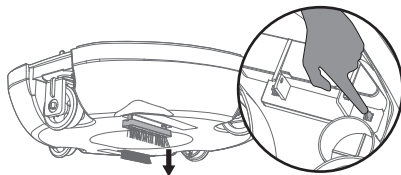

- d. Infine, inserire la nuova spazzola nella fessura inferiore del robot.

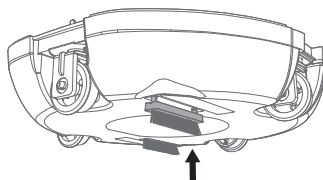

MANUTENZIONE DEL PRODOTTO

Sostituzione delle ruote

Se la ruota del robot si rompe, seguire i passaggi indicati di seguito.

- a. Rimuovere l'alloggiamento del robot e individuare la ruota rotta.

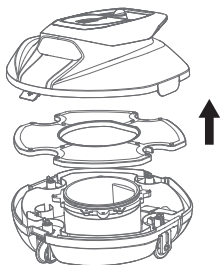

- b. Utilizzando un utensile o le dita, spingere delicatamente verso l'esterno della fessura e spingere fuori il telaio del robot premendo sulla parte superiore della vecchia ruota.

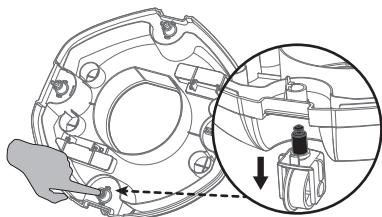
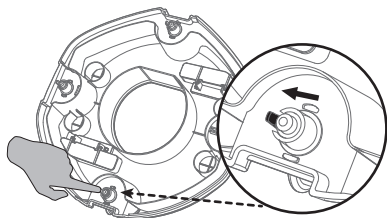

- c. Estrarre la nuova ruota e allineare le due estremità fisse della ruota con la cavità sotto il telaio del robot. Quindi premere delicatamente e sentire un "clic" se l'installazione è riuscita.

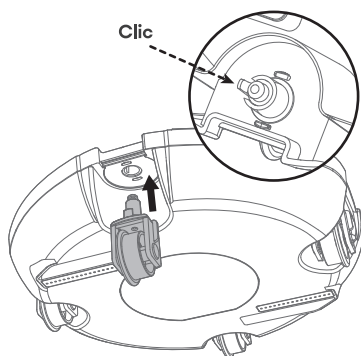

MANUTENZIONE DEL PRODOTTO

Per garantire la longevità del robot e prestazioni di pulizia ottimali, fare riferimento alle seguenti istruzioni per la pulizia e la manutenzione dei componenti della spazzatrice.

Parti della macchina	Frequenza di pulizia	Frequenza di sostituzione
Coperchio del filtro	Dopo ogni utilizzo	Ogni 2 mesi
Spazzole d'ingresso	1 volta al mese	Ogni 3-6 mesi (o quando l'usura è grave)
Ruote	1 volta al mese	Ogni 3-6 mesi (o quando l'usura è grave)

Nota: se il robot rimane inutilizzato per un lungo periodo di tempo, si consiglia di ricaricarlo ogni tre mesi per mantenere la batteria in buona salute. La ricarica deve essere effettuata solo con un adattatore di corrente autorizzato. Se il robot viene lasciato a lungo senza carica, la batteria potrebbe subire danni fatali.

SPECIFICHE DEL PRODOTTO

Dimensioni della piscina pulita	850 sq ft / 78.9 sq m piscina piatta
Tensione di esercizio	11,1 V
Tipo di batteria	batteria al litio
Tempo massimo di pulizia	90 minuti
Grado di protezione IP	IPX8 Impermeabile

RISOLUZIONE DEI PROBLEMI

Stato anomalo	Motivi	Soluzioni
Luce rossa sempre accesa	Bassa potenza	Si prega di caricare tempestivamente il robot
Luce rossa lampeggiante	<ol style="list-style-type: none"> 1. Avvolgimento delle pale del vento 2. Motore anormale 	Verificare che non vi siano oggetti estranei incastrati nelle pale del vento; se non si riesce a risolvere il problema, contattare il servizio clienti.
Non pulito	<ol style="list-style-type: none"> 1. Filtro intasato 2. Spazzola di aspirazione danneggiata 	Pulire tempestivamente i filtri e le spazzole o contattare il servizio clienti per ottenere nuovi filtri e spazzole.
Dossi sulla strada	<ol style="list-style-type: none"> 1. L'ambiente della piscina non è sufficientemente piatto 2. Danni alle ruote 	Controllare e sostituire tempestivamente le ruote difettose.