

VEVOR[®]

TOUGH TOOLS, HALF PRICE

Technical Support and E-Warranty Certificate www.vevor.com/support

PIPE STANDS

MODEL: 1110A

We continue to be committed to provide you tools with competitive price.

"Save Half", "Half Price" or any other similar expressions used by us only represents an estimate of savings you might benefit from buying certain tools with us compared to the major top brands and does not necessarily mean to cover all categories of tools offered by us. You are kindly reminded to verify carefully when you are placing an order with us if you are actually saving half in comparison with the top major brands.

VEVOR[®]

TOUGH TOOLS, HALF PRICE

PIPE STANDS

MODEL: 1110A





NEED HELP? CONTACT US!

Have product questions? Need technical support? Please feel free to contact us:

Technical Support and E-Warranty Certificate
www.vevor.com/support

This is the original instruction, please read all manual instructions carefully before operating. VEVOR reserves a clear interpretation of our user manual. The appearance of the product shall be subject to the product you received. Please forgive us that we won't inform you again if there are any technology or software updates on our product.

	Warning-To reduce the risk of injury, user must read instructions manual carefully.
	Wear protective gloves.

SAFETY WARNINGS AND PRECAUTIONS

Thank you for using this product. In order to make sure that you can operate the machine correctly, read this instruction carefully before operation and keep it properly for future reference. Please read the precautions and safety rules on this page to ensure your safe use. This manual will outline safety warnings and precautions, operating, maintenance and cleaning. The warnings and instructions reviewed in this manual cannot cover all possible conditions and situations that may occur. Caution and common sense are not built into this product, since we believe that the uses will comply with these codes.

- 1. Please read ALL the instructions before using your machine.**
- 2. Failure to properly support the pipe may result in tipping of the stand, dropping of the pipe, or serious injuries.**
- 3. Use the appropriate safety equipment for the intended job such as eye protection, hearing protection, feet protection, dusk masks, face shields, etc to reduce the risk of injuries.**

4. Assemble needs to follow these instructions. Incorrect assembly can be a hazard. Wear heavy-duty work gloves during assembly.

5. Do not assemble and use when tired or when under the influence of alcohol, drugs or medication.

6. Keep the assembly area clean and well-lit.

7. Keep bystanders out of the area during assembly.

8. Do not allow children and pets to play alone or approach this item. Don't Climb Products.

9. **Inspect before every use.** Do not use it if parts are loose or damaged.

Be aware of the following potential hazards:

- Missing, damaged or improperly positioned frame padding.
- Bent or broken frame.

- Loose or missing bolts. Loosened legs.
 - 10. People or objects hanging on the product will cause the product to fall.
 - 11. Pay attention to pedestrians and vehicles when using.
 - 12. Do not apply this unit to any other purposes than the indicated usage. No changes to any parts or structure of the product are allowed.
 - 13. DO NOT CLEAN IT WITH ANY ABRASIVE MATERIAL.
 - 14. Never leave it unattended while in use.
 - 15. Do not stand or sit on the product.
 - 16. Pet urine and feces can damage the product, please keep away.
 - 17. Do not place the product on or near hot air, electric burners or heaters.
 - 18. The product should be placed on a flat surface. And it should be installed in an open and safe place.
 - 19. This appliance is not intended for use by persons (including children) with reduced physical, sensory or mental capabilities, or lack of experience or knowledge.
 - 20. Must be obeyed pipe diameter size / weight limit: check size chart.
 - 21. Make sure there are no people, children, pets, animals, obstructions underneath the product.
 - 22. Artificial illumination may be required for indoor or shady areas.
 - 23. The metal frame of the product can conduct electricity. All lamps, extension cords and similar electronic devices must not come into contact with the frame.
-  **WARNING:**
- 24. This appliance is not intended for use by young or infirm persons. Young children should be supervised to ensure that they do not play with the product. Pets should stay away from the product. Do not use outdoors on rainy and cloudy days and strong wind conditions, avoid lightning strikes and falls.**
 - 25. Hand screw, wear, damage, or other issues that may affect safe usage. If any problems are found, discontinue use until the stand is repaired. Keep the stand clean and all moving parts lightly lubricated to aid in operation.**
 - 26. Be careful not to dump the product when placing the pipeline.**

MAX SIZE / WEIGHT

Pipe diameter size limit: **2 inch to 36 inch (50.8mm to 914.4mm)**





Max Weight limit: **Max2500 Pound (about 1134Kg)**

Attention: Do not exceed the limit value when using.

PRODUCT PARTS

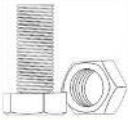
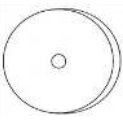
1. Please dispose of all plastic bags carefully and keep them away from children and pets.
2. Check all components provided according to the list in this manual. Make sure you have all of the parts listed.
3. Although paying particular attention when manufacturing this product, you must be careful during the assembly process to avoid being scratched by sharp edges.
4. Wear protective gloves, during assembly and use.
5. The product should be placed on a flat surface.

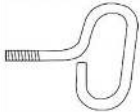
Notice: The quantity of parts shown in the manual is the actual usage and the unused parts are spare parts.

Parts No.	Picture	Qty	Parts No.	Picture	Qty
1 Roller sleeve		2 PCS	5 Nut & blot		10 sets
2 Roller		2 PCS	6 Support body		2 PCS
3 Special lock nut		2 PCS	7 Support foot		1 PCS
4 Nut & blot		4 PCS			

EXPLOSION DIAGRAM

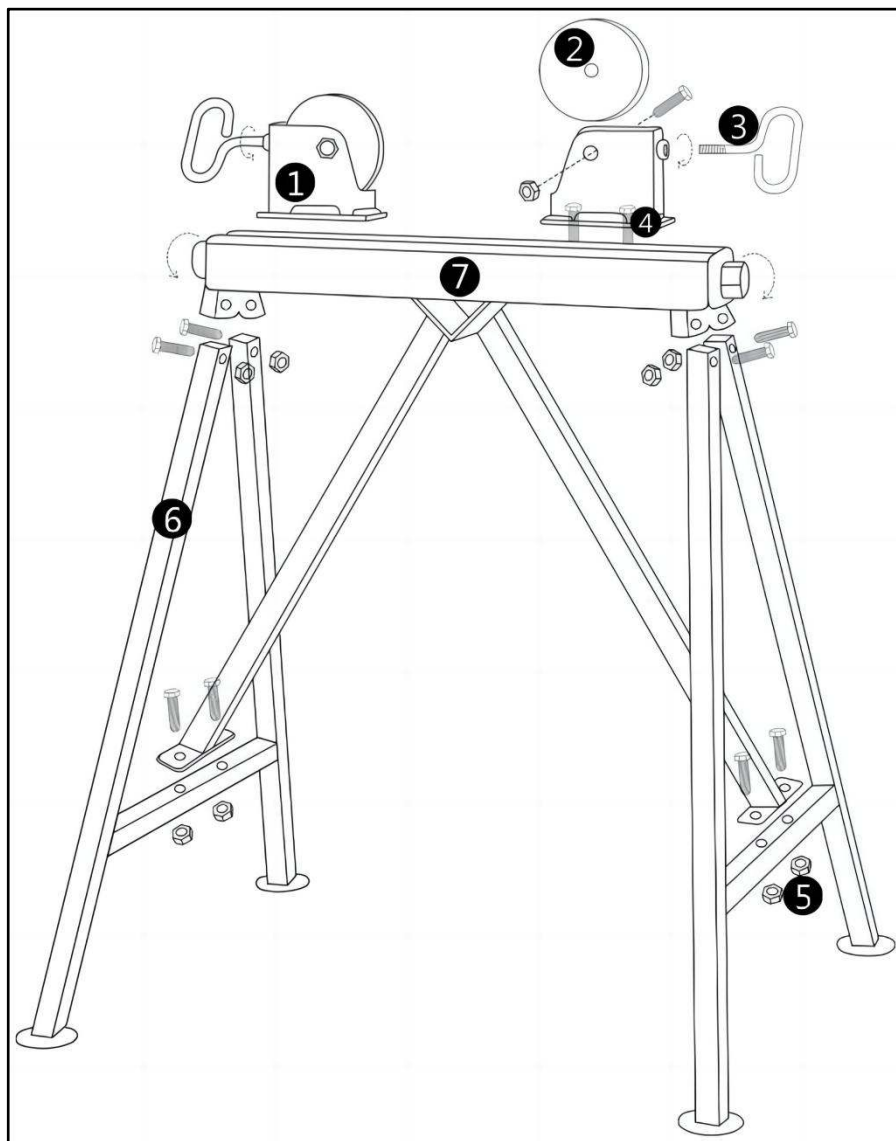

Notice: The product should be placed on a flat surface. Please check whether the product is installed correctly and firmly, and read the safety information in the manual again.

CLEANING AND STORAGE

1. Wipe with a soft, dry cloth. Never use an abrasive cleanser or harsh pad.
2. Children are **not allowed** to wipe the product to avoid tipping and falling injuries.
3. After disassembling the product, please assemble the parts and accessories. Be sure to keep the product dry.
4. Please clean regularly to avoid dirt.

Notice: Screw the bolts back into the product after removal to prevent them from being lost.

Notice: Always ensure that all legs are firmly screwed into place and that all bolts are tight before using again.

TIPS

1. Lubricate with industrial grease regularly to prevent rust and improve the use effect.

Address: Baoshanqu Shuangchenglu 803long 11hao 1602A-1609shi Shanghai

Imported to AUS: SIHAO PTY LTD, 1 ROKEVA STREETEASTWOOD NSW 2122
Australia

Imported to USA: Sanven Technology Ltd., Suite 250, 9166 Anaheim Place,
Rancho Cucamonga, CA 91730



Pooledas Group Ltd
Unit 5 Albert Edward House, The Pavilions
Preston, United Kingdom



SHUNSHUN GmbH
Römeräcker 9 Z2021, 76351
Linkenheim-Hochstetten, Germany

Made In China

VEVOR[®]

TOUGH TOOLS, HALF PRICE

Technical Support and E-Warranty Certificate

www.vevor.com/support

VEVOR[®]

TOUGH TOOLS, HALF PRICE

Assistance technique et certificat de garantie électronique www.vevor.com/support

SUPPORTS DE TUYAUX

MODÈLE : 1110A

Nous continuons à nous engager à vous fournir des outils à des prix compétitifs.

« Économisez la moitié », « Moitié prix » ou toute autre expression similaire utilisée par nous ne représente qu'une estimation des économies que vous pourriez réaliser en achetant certains outils chez nous par rapport aux grandes marques et ne couvre pas nécessairement toutes les catégories d'outils que nous proposons.

Nous vous rappelons de bien vouloir vérifier soigneusement lorsque vous passez une commande chez nous si vous économisez réellement la moitié par rapport aux grandes marques.

VEVOR[®]
TOUGH TOOLS, HALF PRICE

SUPPORTS DE TUYAUX

MODÈLE : 1110A





BESOIN D'AIDE? CONTACTEZ-NOUS!

Vous avez des questions sur nos produits ? Vous avez besoin d'assistance technique ?
N'hésitez pas

à nous contacter : Assistance technique et certificat de garantie
électronique www.vevor.com/support

Il s'agit de la notice d'utilisation d'origine. Veuillez lire attentivement toutes les instructions du manuel avant de l'utiliser. VEVOR se réserve le droit d'interpréter clairement notre manuel d'utilisation. L'apparence du produit dépend du produit que vous avez reçu. Veuillez nous excuser, nous ne vous informerons plus en cas de mise à jour technologique ou logicielle de notre produit.

	<p>Avertissement - Pour réduire le risque de blessure, l'utilisateur doit lire les instructions</p> <p>Lisez attentivement le manuel.</p>
	<p>Portez des gants de protection.</p>

AVERTISSEMENTS ET PRÉCAUTIONS DE SÉCURITÉ

Nous vous remercions d'avoir utilisé ce produit. Afin de vous assurer que vous pouvez utiliser le produit correctement, lisez attentivement ces instructions avant de l'utiliser et conservez-les correctement pour référence ultérieure. Veuillez lire les précautions et les règles de sécurité sur ce page pour assurer votre utilisation en toute sécurité. Ce manuel décrit les avertissements de sécurité et les précautions d'emploi, d'entretien et de nettoyage. Les avertissements et les instructions examinés dans ce manuel ne peuvent pas couvrir toutes les conditions et situations possibles qui peuvent se produire. La prudence et le bon sens ne sont pas intégrés dans ce produit, car nous ne pouvons pas garantir que les usages seront conformes à ces codes.

1. Veuillez lire TOUTES les instructions avant d'utiliser votre machine.
 2. Un support incorrect du tuyau peut entraîner le basculement du support, la chute du tuyau ou des blessures graves.
 3. Utilisez l'équipement de sécurité approprié pour le travail prévu, comme des lunettes de protection, protection auditive, protection des pieds, masques anti-bruit, écrans faciaux, etc. pour réduire le risque de blessures.
 4. L'assemblage doit suivre ces instructions. Un assemblage incorrect peut être un Danger. Portez des gants de travail résistants pendant le montage.
 5. Ne pas assembler et utiliser lorsque vous êtes fatigué ou sous l'influence de l'alcool, drogues ou médicaments.
 6. Gardez la zone de montage propre et bien éclairée.
 7. Gardez les spectateurs hors de la zone pendant le montage.
 8. Ne laissez pas les enfants et les animaux domestiques jouer seuls ou s'approcher de cet objet. Ne grimpez pas sur les Produits.
 9. Inspectez l'appareil avant chaque utilisation. Ne l'utilisez pas si des pièces sont desserrées ou endommagées.
- Soyez conscient des dangers potentiels suivants : •
- Rembourrage de cadre manquant, endommagé ou mal positionné.
 - Cadre plié ou cassé.

- Boulons desserrés ou manquants. Pieds desserrés.

10. Les personnes ou les objets suspendus au produit provoqueront la chute du produit.

11. Faites attention aux piétons et aux véhicules lors de l'utilisation.

12. N'utilisez pas cet appareil à d'autres fins que celles indiquées. Non

des modifications à toute partie ou structure du produit sont autorisées.

13. NE LE NETTOYEZ PAS AVEC UN MATÉRIAU ABRASIF.

14. Ne le laissez jamais sans surveillance pendant son utilisation.

15. Ne vous tenez pas debout ou ne vous asseyez pas sur le produit.

16. L'urine et les excréments d'animaux domestiques peuvent endommager le produit, veuillez les tenir à l'écart.

17. Ne placez pas le produit sur ou à proximité d'appareils à air chaud, de brûleurs électriques ou de radiateurs.

18. Le produit doit être placé sur une surface plane. Et il doit être installé dans un

endroit ouvert et sécuritaire.

19. Cet appareil n'est pas destiné à être utilisé par des personnes (y compris des enfants)

capacités physiques, sensorielles ou mentales réduites, ou manque d'expérience ou connaissance.

20. La limite de diamètre, de taille et de poids du tuyau doit être respectée : consultez le tableau des tailles.

21. Assurez-vous qu'il n'y a pas de personnes, d'enfants, d'animaux domestiques, d'animaux, d'obstacles sous le produit.

22. Un éclairage artificiel peut être nécessaire pour les zones intérieures ou ombragées.

23. Le cadre métallique du produit peut conduire l'électricité. Toutes les lampes, les rallonges les cordons et appareils électroniques similaires ne doivent pas entrer en contact avec le cadre.



AVERTISSEMENT:

24. Cet appareil n'est pas destiné à être utilisé par des jeunes ou des personnes infirmes.

les enfants doivent être surveillés pour s'assurer qu'ils ne jouent pas avec

produit. Les animaux domestiques doivent rester à l'écart du produit. Ne pas utiliser à l'extérieur sur

jours pluvieux et nuageux et conditions de vent fort, évitez la foudre

et tombe.

25. Vis à main, usure, dommages ou autres problèmes pouvant affecter une utilisation sûre. Si

tout problème est détecté, cessez l'utilisation jusqu'à ce que le support soit réparé. Gardez le

Gardez-le propre et toutes les pièces mobiles légèrement lubrifiées pour faciliter le fonctionnement.

26. Veillez à ne pas renverser le produit lors de la mise en place de la canalisation.

TAILLE / POIDS MAXIMUM

Limite de taille du diamètre du tuyau : 2 pouces à 36 pouces (50,8 mm à 914,4 mm)

Limite de poids maximale : Max 2500 livres (environ 1134 kg)

Attention : ne pas dépasser la valeur limite lors de l'utilisation.

PIÈCES DU PRODUIT

1. Veuillez jeter tous les sacs en plastique avec précaution et les garder hors de portée des enfants.

et les animaux de compagnie.

2. Vérifiez tous les composants fournis selon la liste de ce manuel. Assurez-vous

vous avez toutes les pièces répertoriées.

3. Bien que vous accordiez une attention particulière lors de la fabrication de ce produit, vous devez

Soyez prudent lors du processus d'assemblage pour éviter d'être rayé par des bords tranchants.

4. Portez des gants de protection pendant le montage et l'utilisation.

5. Le produit doit être placé sur une surface plane.

Remarque : La quantité de pièces indiquée dans le manuel correspond à l'utilisation réelle et

les pièces non utilisées sont des pièces de rechange.







Pièces n°	Image	Quantité	Pièces n°	Image	Quantité
1 Rouleau manche		2 pièces	5 Noix & juste		10 ensembles
2 Rouleau		2 pièces	6 Soutien corps		2 pièces
3 Spécial contre-écrou		2 pièces	7 Soutien pied		1 pièce
4 Noix & juste		4 pièces			

DIAGRAMME D'EXPLOSION



Remarque : le produit doit être placé sur une surface plane. Veuillez vérifier si le produit est installé correctement et fermement, et relisez les consignes de sécurité figurant dans le manuel.

NETTOYAGE ET STOCKAGE

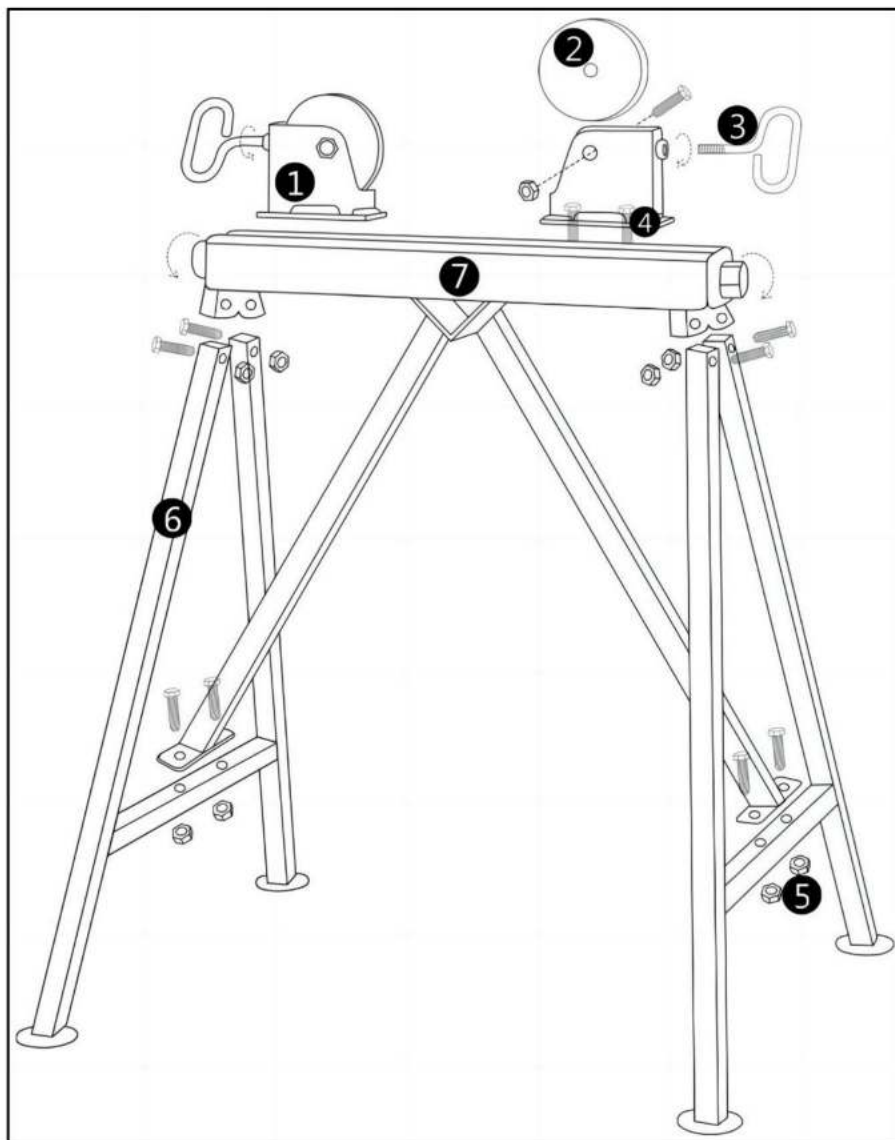
1. Essuyez avec un chiffon doux et sec. N'utilisez jamais de nettoyeur abrasif ou de tampon agressif.
2. Les enfants ne sont pas autorisés à essuyer le produit pour éviter tout basculement ou chute.
3. Après avoir démonté le produit, veuillez assembler les pièces et les accessoires. Assurez-vous de conserver le produit sec.
4. Veuillez nettoyer régulièrement pour éviter la saleté.

Remarque : revisez les boulons dans le produit après le retrait pour éviter de les perdre.

Remarque : Assurez-vous toujours que tous les pieds sont fermement vissés en place et que tous les boulons sont serrés avant d'utiliser à nouveau.

CONSEILS

1. Lubrifiez régulièrement avec de la graisse industrielle pour éviter la rouille et améliorer l'effet d'utilisation.

Adresse : Baoshanqu Shuangchenglu 803long 11hao 1602A-1609shi Shanghai

Importé en Australie : SIHAO PTY LTD, 1 ROKEVA STREET, ESTWOOD NSW 2122
Australie

Importé aux États-Unis : Sanven Technology Ltd., Suite 250, 9166 Anaheim Place, Rancho Cucamonga, CA 91730



Groupe Pooledas Ltd
Unité 5 Maison Albert Edward, Les Pavillons
Preston, Royaume-Uni

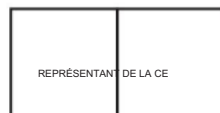

SHUNSHUN GmbH
Römeräcker 9 Z2021, 76351
Linkenheim-Hochstetten, Allemagne

Fabriqué en Chine

VEVOR[®]
TOUGH TOOLS, HALF PRICE

Assistance technique et certificat de garantie
électronique www.vevor.com/support

VEVOR[®]

TOUGH TOOLS, HALF PRICE

Technischer Support und E-Garantie-Zertifikat www.vevor.com/support

Rohrständer

MODELL: 1110A

Wir sind weiterhin bestrebt, Ihnen Werkzeuge zu wettbewerbsfähigen Preisen anzubieten.

„Sparen Sie die Hälfte“, „Halber Preis“ oder andere ähnliche Ausdrücke, die wir verwenden, stellen nur eine Schätzung der Ersparnis dar, die Sie beim Kauf bestimmter Werkzeuge bei uns im Vergleich zu den großen Topmarken erzielen können, und decken nicht unbedingt alle von uns angebotenen Werkzeugkategorien ab. Wir möchten Sie freundlich daran erinnern, bei Ihrer Bestellung bei uns sorgfältig zu prüfen, ob Sie im Vergleich zu den großen Topmarken tatsächlich die Hälfte sparen.

VEVOR[®]
TOUGH TOOLS, HALF PRICE

Rohrständer

MODELL: 1110A





Brauchen Sie Hilfe? Kontaktieren Sie uns!

Haben Sie Fragen zum Produkt? Benötigen Sie technischen Support? Bitte kontaktieren Sie uns:

Technischer Support und E-Garantie-Zertifikat www.vevor.com/support

Dies ist die Originalanleitung. Bitte lesen Sie alle Anweisungen sorgfältig durch, bevor Sie das Gerät in Betrieb nehmen. VEVOR behält sich eine klare Auslegung unserer Bedienungsanleitung vor. Das Erscheinungsbild des Produkts richtet sich nach dem Produkt, das Sie erhalten haben. Bitte verzeihen Sie uns, dass wir Sie nicht erneut informieren, wenn es Technologie- oder Software-Updates für unser Produkt gibt.

	<p>Warnung - Um das Verletzungsrisiko zu verringern, muss der Benutzer die Anweisungen lesen</p> <p>Lesen Sie das Handbuch sorgfältig durch.</p>
	<p>Tragen Sie Schutzhandschuhe.</p>

SICHERHEITSHINWEISE UND VORSICHTSMASSNAHMEN

Vielen Dank, dass Sie dieses Produkt verwenden. Um sicherzustellen, dass Sie das Maschine richtig, lesen Sie diese Anleitung vor der Inbetriebnahme sorgfältig durch und bewahren Sie sie auf Bitte lesen Sie die Vorsichtsmaßnahmen und Sicherheitshinweise auf dieser Seite, um Ihre sichere Verwendung zu gewährleisten. Dieses Handbuch enthält Sicherheitswarnungen und Vorsichtsmaßnahmen, Bedienung, Wartung und Reinigung. Die Warnungen und Anweisungen Die in diesem Handbuch behandelten Themen können nicht alle möglichen Bedingungen und Situationen abdecken, kann auftreten. Vorsicht und gesunder Menschenverstand sind in dieses Produkt nicht eingebaut, da wir davon ausgehen, dass die Verwendung diesen Vorschriften entspricht.

1. Bitte lesen Sie ALLE Anweisungen, bevor Sie Ihre Maschine verwenden.

2. Eine unsachgemäße Unterstützung des Rohrs kann zum Umkippen des Ständers, Herunterfallen des Rohrs oder zu schweren Verletzungen führen.

3. Verwenden Sie die für die jeweilige Arbeit geeignete Schutzausrüstung wie z. B.

Schutz, Gehörschutz, Fußschutz, Staubschutzmasken, Gesichtsschutz usw.

um das Verletzungsrisiko zu verringern.

4. Die Montage muss diesen Anweisungen folgen. Eine falsche Montage kann ein Gefahr. Tragen Sie während der Montage schwere Arbeitshandschuhe.

5. Nicht bei Müdigkeit oder unter Alkoholeinfluss zusammenbauen und verwenden, Drogen oder Medikamente.

6. Halten Sie den Versammlungsbereich sauber und gut beleuchtet.

7. Halten Sie während der Montage unbeteiligte Zuschauer vom Bereich fern.

8. Erlauben Sie Kindern und Haustieren nicht, alleine zu spielen oder sich diesem Gegenstand zu nähern. Klettern Sie nicht Produkte.

9. **Vor jedem Gebrauch überprüfen.** Nicht verwenden, wenn Teile lose oder beschädigt sind.

Beachten Sie die folgenden potenziellen Gefahren: •

Fehlende, beschädigte oder falsch positionierte Rahmenpolster. • Verbogener oder gebrochener Rahmen.

- Lose oder fehlende Schrauben. Lockere Beine.

10. Personen oder Gegenstände, die am Produkt hängen, können dazu führen, dass das Produkt herunterfällt.

11. Achten Sie bei der Benutzung auf Fußgänger und Fahrzeuge.

12. Verwenden Sie das Gerät nicht für andere Zwecke als die angegebenen.

Änderungen an jeglichen Teilen oder der Struktur des Produkts sind zulässig.

13. REINIGEN SIE ES NICHT MIT SCHLEIFENDEN MATERIALIEN.

14. Lassen Sie das Gerät während des Gebrauchs niemals unbeaufsichtigt.

15. Stellen oder setzen Sie sich nicht auf das Produkt.

16. Urin und Kot von Haustieren können das Produkt beschädigen. Bitte halten Sie es fern.

17. Stellen Sie das Produkt nicht auf oder in die Nähe von heißer Luft, elektrischen Brennern oder Heizgeräten.

18. Das Produkt sollte auf einer ebenen Fläche aufgestellt werden. Es sollte in einem

offener und sicherer Ort.

19. Dieses Gerät ist nicht für den Gebrauch durch Personen (einschließlich Kinder) mit eingeschränkter körperlicher, sensorischer oder geistiger Fähigkeiten oder mangelnder Erfahrung oder Wissen.

20. Rohrdurchmessergröße/Gewichtsbeschränkung müssen beachtet werden; siehe Größentabelle.

21. Stellen Sie sicher, dass sich keine Menschen, Kinder, Haustiere, Tiere, Hindernisse unter dem Produkt.

22. Für Innenräume oder schattige Bereiche kann künstliche Beleuchtung erforderlich sein.

23. Der Metallrahmen des Produkts kann Strom leiten. Alle Lampen, Verlängerungskabel Kabel und ähnliche elektronische Geräte dürfen nicht mit dem Rahmen in Berührung kommen.



WARNUNG:

24. Dieses Gerät ist nicht für den Gebrauch durch junge oder gebrechliche Personen bestimmt.

Kinder sollten beaufsichtigt werden, um sicherzustellen, dass sie nicht mit dem Produkt. Haustiere sollten sich vom Produkt fernhalten. Nicht im Freien verwenden auf regnerische und bewölkte Tage und starke Windverhältnisse, vermeiden Sie Blitzeinschläge und fällt.

25. Handschraube, Verschleiß, Beschädigung oder andere Probleme, die die sichere Verwendung beeinträchtigen können.

Wenn Probleme auftreten, stellen Sie die Verwendung ein, bis der Ständer repariert ist.

Der Ständer ist sauber und alle beweglichen Teile sind leicht geschmiert, um den Betrieb zu erleichtern.

26. Achten Sie darauf, das Produkt beim Verlegen der Rohrleitung nicht zu verschütten.

MAXIMALE GRÖSSE / GEWICHT

Rohrdurchmesser-Größenbeschränkung: **2 Zoll bis 36 Zoll (50,8 mm bis 914,4 mm)**







Maximales Gewichtslimit: **Max. 2500 Pfund (ca. 1134 kg)**

Achtung: Grenzwerte bei der Anwendung nicht überschreiten.

PRODUKTTEILE

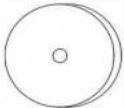
1. Bitte entsorgen Sie alle Plastiktüten sorgfältig und bewahren Sie sie außerhalb der Reichweite von Kindern auf. und Haustiere.
2. Überprüfen Sie alle mitgelieferten Komponenten anhand der Liste in diesem Handbuch. Sie haben alle aufgelisteten Teile.
3. Obwohl Sie bei der Herstellung dieses Produkts besondere Sorgfalt walten lassen, müssen Sie Gehen Sie bei der Montage vorsichtig vor, um Kratzer durch scharfe Kanten zu vermeiden.
4. Tragen Sie bei der Montage und Verwendung Schutzhandschuhe.
5. Das Produkt sollte auf einer ebenen Fläche platziert werden.

Hinweis: Die in der Anleitung angegebene Anzahl von Teilen entspricht der tatsächlichen Nutzung und den Unbenutzte Teile sind Ersatzteile.

Teile-Nr.	Bild	Menge	Teile-Nr.	Bild	Menge
1 Rolle Ärmel		2 STK	5 Nuss & Nur		10 Sätze
2 Rolle		2 STK	6 Unterstützung Körper		2 STK
3 Besonders Kontermutter		2 STK	7 Unterstützung Fuß		1 STK
4 Nuss & Nur		4 Stück			

EXPLOSIONSDIAGRAMM

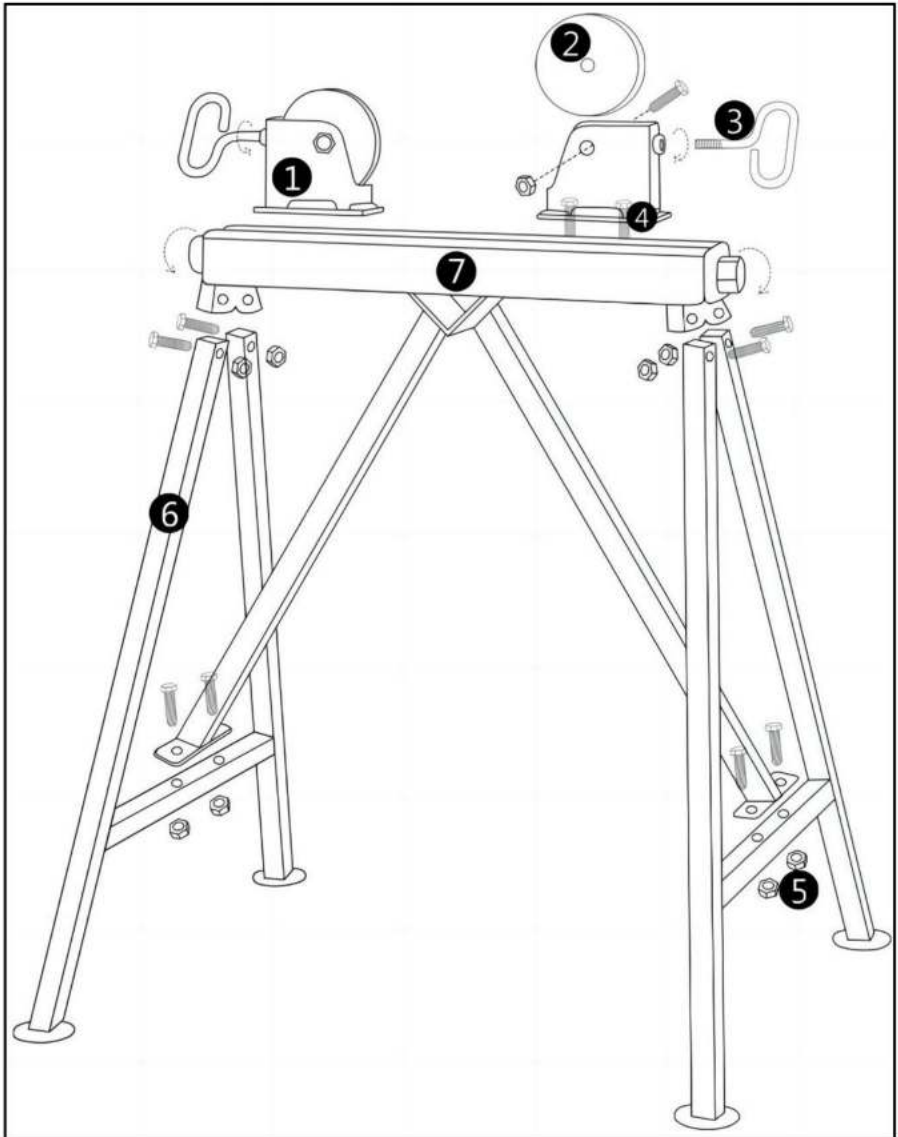

Hinweis: Das Produkt sollte auf einer ebenen Fläche platziert werden. Bitte überprüfen Sie, ob das Produkt richtig und fest installiert ist, und lesen Sie die Sicherheitshinweise im Handbuch noch einmal durch.

REINIGUNG UND LAGERUNG

1. Mit einem weichen, trockenen Tuch abwischen. Verwenden Sie niemals Scheuermittel oder raue Pads.

2. Um Umkipp- und Sturzverletzungen zu vermeiden, **dürfen Kinder das Produkt nicht** abwischen.

3. Nach der Demontage des Produkts montieren Sie bitte die Teile und Zubehörteile. Bewahren Sie das Produkt trocknen.

4. Bitte regelmäßig reinigen um Verschmutzungen zu vermeiden.

Hinweis: Um einen Verlust zu vermeiden, müssen die Bolzen nach der Demontage wieder in das Produkt eingedreht werden.

Hinweis: Stellen Sie immer sicher, dass alle Beine fest verschraubt sind und alle Schrauben fest angezogen sind, bevor Sie wieder verwenden.

TIPPS

1. Regelmäßig mit Industriefett schmieren, um Rost vorzubeugen und die Gebrauchswirkung zu verbessern.

Adresse: Baoshanqu Shuangchenglu 803long 11hao 1602A-1609shi Shanghai

Nach AUS importiert: SIHAO PTY LTD, 1 ROKEVA STREETEASTWOOD NSW 2122
Australien

Importiert in die USA: Sanven Technology Ltd., Suite 250, 9166 Anaheim Place,
Rancho Cucamonga, CA 91730



Pooledas Group Ltd
Einheit 5 Albert Edward House, Die Pavillons
Preston, Vereinigtes Königreich

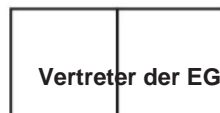

SHUNSHUN GmbH
Römeracker 9 Z2021, 76351
Linkenheim-Hochstetten, Germany

In China hergestellt

VEVOR[®]
TOUGH TOOLS, HALF PRICE

Technischer Support und E-Garantie-Zertifikat
www.vevor.com/support

VEVOR[®]

TOUGH TOOLS, HALF PRICE

Supporto tecnico e certificato di garanzia elettronica www.vevor.com/support

SUPPORTI PER TUBI

MODELLO: 1110A

Continuiamo a impegnarci per fornirvi strumenti a prezzi competitivi.

"Risparmia la metà", "Metà prezzo" o qualsiasi altra espressione simile da noi utilizzata rappresenta solo una stima del risparmio che potresti ottenere acquistando determinati utensili con noi rispetto ai principali marchi principali e non significa necessariamente coprire tutte le categorie di utensili da noi offerti. Ti ricordiamo gentilmente di verificare attentamente quando effettui un ordine con noi se stai effettivamente risparmiando la metà rispetto ai principali marchi principali.

VEVOR[®]
TOUGH TOOLS, HALF PRICE

SUPPORTI PER TUBI

MODELLO: 1110A





HAI BISOGNO DI AIUTO? CONTATTACI!

Hai domande sul prodotto? Hai bisogno di supporto tecnico? Non esitare a contattarci:

Supporto

**tecnico e certificato di garanzia elettronica [www.vevor.com/
support](http://www.vevor.com/support)**

Questa è l'istruzione originale, si prega di leggere attentamente tutte le istruzioni del manuale prima di utilizzare. VEVOR si riserva una chiara interpretazione del nostro manuale utente. L'aspetto del prodotto sarà soggetto al prodotto ricevuto. Vi preghiamo di perdonarci se non vi informeremo di nuovo se ci sono aggiornamenti tecnologici o software sul nostro prodotto.

	Attenzione: per ridurre il rischio di lesioni, l'utente deve leggere le istruzioni manuale con attenzione.
	Indossare guanti protettivi.

AVVERTENZE E PRECAUZIONI DI SICUREZZA

Grazie per aver utilizzato questo prodotto. Per assicurarti di poter utilizzare la macchina correttamente, leggere attentamente queste istruzioni prima dell'uso e conservarle correttamente per riferimento futuro. Si prega di leggere le precauzioni e le norme di sicurezza su questa pagina per garantire un utilizzo sicuro. Questo manuale descriverà le avvertenze di sicurezza e precauzioni, funzionamento, manutenzione e pulizia. Le avvertenze e le istruzioni esaminati in questo manuale non possono coprire tutte le possibili condizioni e situazioni che può verificarsi. Attenzione e buon senso non sono incorporati in questo prodotto, poiché ritengono che gli utilizzi saranno conformi a tali codici.

- 1. Leggere TUTTE le istruzioni prima di utilizzare la macchina.**
- 2. Se il tubo non viene supportato correttamente, il supporto potrebbe ribaltarsi, il tubo potrebbe cadere o subire gravi lesioni.**
- 3. Utilizzare l'attrezzatura di sicurezza appropriata per il lavoro previsto, come occhiali protettivi protezione, protezione dell'udito, protezione dei piedi, maschere da crepuscolo, visiere, ecc. per ridurre il rischio di infortuni.**
4. Il montaggio deve seguire queste istruzioni. Un montaggio non corretto può essere un pericolo. Indossare guanti da lavoro resistenti durante il montaggio.
5. Non montare e utilizzare quando si è stanchi o sotto l'effetto di alcol, farmaci o medicinali.
6. Mantenere l'area di assemblaggio pulita e ben illuminata.
7. Tenere gli astanti fuori dall'area durante l'assemblea.
8. Non permettere ai bambini e agli animali domestici di giocare da soli o di avvicinarsi a questo oggetto. Non arrampicarsi Prodotti.
9. **Ispezionare prima di ogni utilizzo.** Non utilizzarlo se le parti sono allentate o danneggiate. Essere consapevoli dei seguenti potenziali pericoli: • Imbottitura del telaio mancante, danneggiata o posizionata in modo non corretto. • Telaio piegato o rotto.

- Bulloni allentati o mancanti. Gambe allentate.

10. Persone o oggetti appesi al prodotto possono causare la caduta del prodotto.
11. Prestare attenzione ai pedoni e ai veicoli durante l'utilizzo.
12. Non utilizzare questa unità per scopi diversi da quelli indicati. Non sono consentite modifiche a qualsiasi parte o struttura del prodotto.
13. NON PULIRLO CON ALCUN MATERIALE ABRASIVO.
14. Non lasciarlo mai incustodito durante l'uso.
15. Non salire o sedersi sul prodotto.
16. L'urina e le feci degli animali domestici possono danneggiare il prodotto, tenerli lontani.
17. Non posizionare il prodotto sopra o vicino a fonti di aria calda, fornelli elettrici o caloriferi.
18. Il prodotto deve essere posizionato su una superficie piana. E deve essere installato in un luogo aperto e sicuro.
19. Questo apparecchio non è destinato all'uso da parte di persone (bambini compresi) con ridotte capacità fisiche, sensoriali o mentali, o mancanza di esperienza o conoscenza.
20. È necessario rispettare il limite di peso/dimensione del diametro del tubo: consultare la tabella delle dimensioni.
21. Assicurarsi che non ci siano persone, bambini, animali domestici, animali, ostacoli sotto il prodotto.
22. Potrebbe essere necessaria l'illuminazione artificiale per le aree interne o ombreggiate.
23. Il telaio metallico del prodotto può condurre elettricità. Tutte le lampade, le prolunghie cavi e dispositivi elettronici simili non devono entrare in contatto con il telaio.



AVVERTIMENTO:

- 24. Questo apparecchio non è destinato all'uso da parte di persone giovani o inferme. I giovani i bambini devono essere sorvegliati per assicurarsi che non giochino con il prodotto. Gli animali domestici devono stare lontani dal prodotto. Non utilizzare all'aperto su giornate piovose e nuvolose e condizioni di vento forte, evitare i fulmini e cade.**
- 25. Vite manuale, usura, danni o altri problemi che potrebbero influire sull'uso sicuro. Se se si riscontrano problemi, interrompere l'uso fino alla riparazione del supporto. Conservare il Mantenere pulite e tutte le parti mobili leggermente lubrificate per facilitarne il funzionamento.**
- 26. Fare attenzione a non rovesciare il prodotto durante la posa della tubazione.**

DIMENSIONE / PESO MASSIMO

Limite di dimensione del diametro del tubo: **da 2 pollici a 36 pollici (da 50,8 mm a 914,4 mm)**

Limite di peso massimo: **Max2500 libbre (circa 1134 kg)**

Attenzione: non superare il valore limite durante l'uso.

PARTI DEL PRODOTTO

1. Si prega di smaltire con cura tutti i sacchetti di plastica e tenerli lontano dalla portata dei bambini.

e animali domestici.

2. Controllare tutti i componenti forniti secondo l'elenco riportato nel presente manuale. Assicurarsi
hai elencato tutte le parti.







3. Pur prestando particolare attenzione durante la fabbricazione di questo prodotto, è necessario
fare attenzione durante il montaggio per evitare di farsi graffiare dai bordi taglienti.

4. Indossare guanti protettivi durante il montaggio e l'uso.

5. Il prodotto deve essere posizionato su una superficie piana.

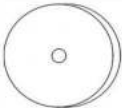
Nota: la quantità di parti indicata nel manuale è quella effettiva e l'uso

le parti non utilizzate sono pezzi di ricambio.

Numero di parte	Immagine	Quantità	Numero di parte	Immagine	Quantità
1 Rullo manica		2 PZ	5 Noce & Appena		10 set
2 Rullo		2 PZ	6 Supporto corpo		2 PZ
3 Speciale dado di bloccaggio		2 PZ	7 Supporto piede		1 PZ
4 Noce & Appena		4 PZ			

SCHEMA ESPLOSIONE

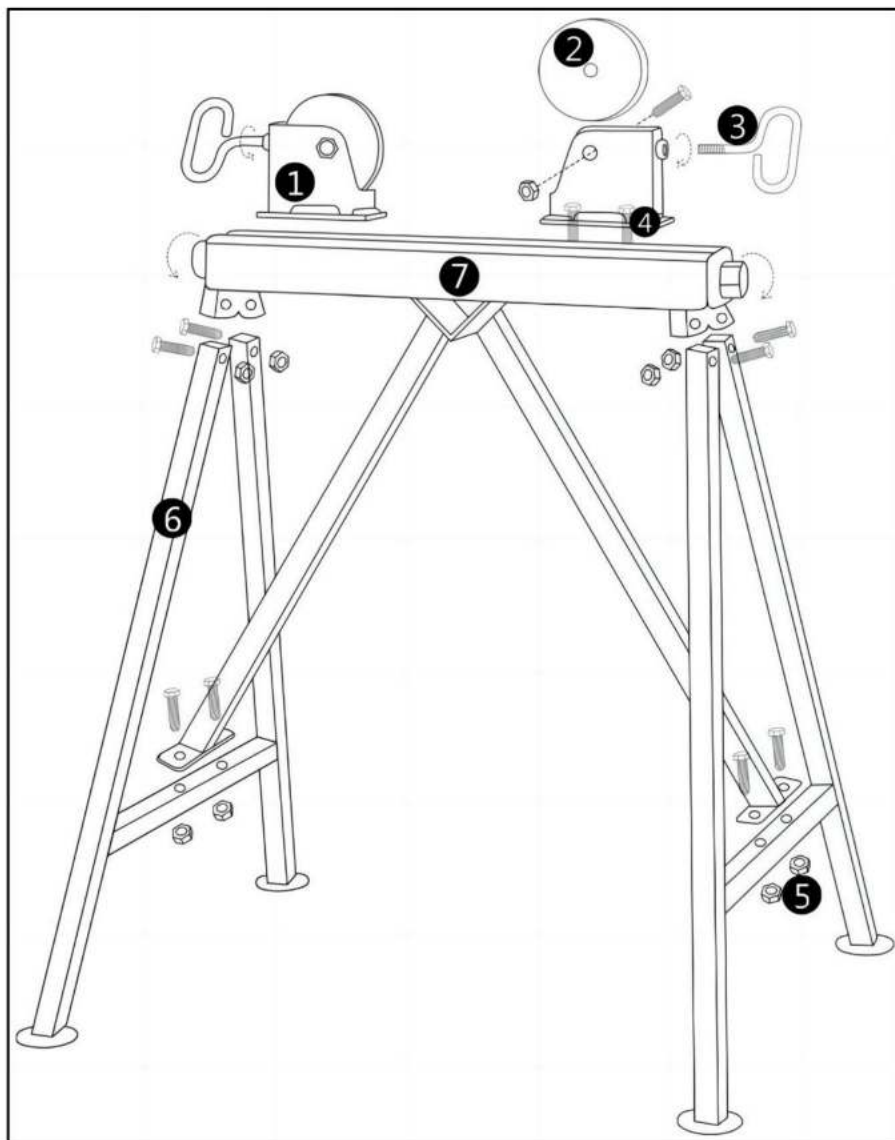

Avviso: il prodotto deve essere posizionato su una superficie piana. Si prega di verificare che il prodotto sia installato correttamente e saldamente e di leggere nuovamente le informazioni di sicurezza nel manuale.

PULIZIA E CONSERVAZIONE

1. Pulire con un panno morbido e asciutto. Non utilizzare mai un detergente abrasivo o una spugna abrasiva.

2. **Non consentire** ai bambini di pulire il prodotto per evitare lesioni dovute a ribaltamento e caduta.

3. Dopo aver smontato il prodotto, si prega di assemblare le parti e gli accessori. Assicurarsi di conservare

il prodotto asciutto.

4. Si prega di pulire regolarmente per evitare la formazione di sporcizia.

Nota: riavvitare i bulloni nel prodotto dopo la rimozione per evitare che vadano persi.

Nota: assicurarsi sempre che tutte le gambe siano saldamente avvitate in posizione e che tutti i bulloni siano serrati prima

utilizzando di nuovo.

SUGGERIMENTI

1. Lubrificare regolarmente con grasso industriale per prevenire la ruggine e migliorare l'efficacia dell'uso.

Indirizzo: Baoshanqu Shuangchenglu 803long 11hao 1602A-1609shi Shanghai

Importato in AUS: SIHAO PTY LTD, 1 ROKEVA STREETEASTWOOD NSW 2122
Australia

Importato negli USA: Sanven Technology Ltd., Suite 250, 9166 Anaheim
Place, Rancho Cucamonga, CA 91730



Gruppo Pooledas Ltd
Unità 5 Albert Edward House, I padiglioni
Preston, Regno Unito

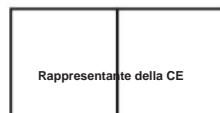

Azienda SHUNSHUN GmbH
Römeräcker 9 Z2021, 76351
Linkenheim-Hochstetten, Germania

Made in China

VEVOR®
TOUGH TOOLS, HALF PRICE

Supporto tecnico e certificato di garanzia
elettronica www.vevor.com/support

VEVOR[®]

TOUGH TOOLS, HALF PRICE

Soporte técnico y certificado de garantía electrónica www.vevor.com/support

SOPORTES PARA TUBOS

MODELO: 1110A

Seguimos comprometidos a brindarle herramientas a precios competitivos.

"Ahorre la mitad", "mitad de precio" o cualquier otra expresión similar que utilicemos solo representa una estimación del ahorro que podría obtener al comprar ciertas herramientas con nosotros en comparación con las principales marcas y no necesariamente significa que cubra todas las categorías de herramientas que ofrecemos. Le recordamos que, al realizar un pedido con nosotros, verifique cuidadosamente si realmente está ahorrando la mitad en comparación con las principales marcas.

VEVOR®

TOUGH TOOLS, HALF PRICE

SOportes PARA TUBOS

MODELO: 1110A





¿NECESITA AYUDA? ¡CONTÁCTENOS!

¿Tiene preguntas sobre el producto? ¿Necesita asistencia técnica? No dude en ponerse en contacto con

nosotros: Asistencia técnica y certificado de garantía electrónica
www.vevor.com/support

Estas son las instrucciones originales, lea atentamente todas las instrucciones del manual antes de utilizar el producto. VEVOR se reserva una interpretación clara de nuestro manual de usuario. La apariencia del producto estará sujeta al producto que recibió. Perdónenos por no informarle nuevamente si hay actualizaciones de tecnología o software en nuestro producto.

	<p>Advertencia: Para reducir el riesgo de lesiones, el usuario debe leer las instrucciones.</p> <p>Lea el manual con cuidado.</p>
	<p>Utilice guantes protectores.</p>

ADVERTENCIAS Y PRECAUCIONES DE SEGURIDAD

Gracias por utilizar este producto. Para garantizar que pueda utilizarlo máquina correctamente, lea atentamente estas instrucciones antes de utilizarla y consérvelas correctamente para futuras referencias. Lea las precauciones y normas de seguridad de este documento.

página para garantizar un uso seguro. Este manual describirá las advertencias de seguridad y precauciones, funcionamiento, mantenimiento y limpieza. Las advertencias e instrucciones

Las condiciones y situaciones revisadas en este manual no pueden cubrir todas las posibles condiciones y situaciones que Puede ocurrir. La precaución y el sentido común no están incorporados en este producto, ya que Creemos que los usos cumplirán con estos códigos.

1. Lea TODAS las instrucciones antes de utilizar su máquina.

2. Si no se sujeta correctamente la tubería, el soporte puede inclinarse, la tubería puede caerse o provocar lesiones graves.

3. Utilice el equipo de seguridad adecuado para el trabajo previsto, como gafas.

Protección, protección auditiva, protección de pies, máscaras anti-anochecer, protectores faciales, etc. para reducir el riesgo de lesiones.

4. Para el montaje, siga estas instrucciones. Un montaje incorrecto puede ser un problema. Peligro. Use guantes de trabajo resistentes durante el montaje.

5. No monte ni utilice el producto si está cansado o bajo los efectos del alcohol. drogas o medicamentos.

6. Mantenga el área de reunión limpia y bien iluminada.

7. Mantenga a los transeúntes fuera del área durante el montaje.

8. No permita que los niños y las mascotas jueguen solos ni se acerquen a este artículo. No trepe. Productos.

9. Inspeccione el producto antes de cada uso. No lo utilice si hay piezas sueltas o dañadas.

Tenga en cuenta los siguientes peligros potenciales: •

Acolchado del marco faltante, dañado o mal colocado. • Marco doblado o roto.

- Pernos flojos o faltantes. Patas flojas.

10. Las personas u objetos que cuelguen del producto pueden provocar que este se caiga.
11. Preste atención a los peatones y vehículos durante su uso.
12. No utilice esta unidad para ningún otro fin que el indicado. No se permiten cambios en cualquier parte o estructura del producto.
13. NO LO LIMPIE CON NINGÚN MATERIAL ABRASIVO.
14. Nunca lo deje desatendido mientras esté en uso.
15. No se suba ni se siente sobre el producto.
16. La orina y las heces de las mascotas pueden dañar el producto, manténgalas alejadas.
17. No coloque el producto sobre o cerca de aire caliente, quemadores eléctricos o calentadores.
18. El producto debe colocarse sobre una superficie plana y debe instalarse en un lugar
Lugar abierto y seguro.
19. Este aparato no está diseñado para ser utilizado por personas (incluidos niños) con capacidades físicas, sensoriales o mentales reducidas, o falta de experiencia o conocimiento.
20. Se debe respetar el límite de tamaño/peso del diámetro de la tubería: consultar la tabla de tamaños.
21. Asegúrese de que no haya personas, niños, mascotas, animales u obstrucciones.
debajo del producto.
22. Puede ser necesaria iluminación artificial para áreas interiores o sombreadas.
23. El marco de metal del producto puede conducir electricidad. Todas las lámparas, extensiones
Los cables y dispositivos electrónicos similares no deben entrar en contacto con el marco.



ADVERTENCIA:

24. Este aparato no está diseñado para ser utilizado por personas jóvenes o enfermas.
Los niños deben ser supervisados para asegurarse de que no jueguen con el
Producto. Las mascotas deben mantenerse alejadas del producto. No lo use al aire libre.
Días lluviosos y nublados y condiciones de viento fuerte, evitar la caída de rayos.
y cae.
25. Tornillo de mano, desgaste, daños u otros problemas que puedan afectar el uso seguro. Si
Si se encuentran problemas, suspenda el uso hasta que se repare el soporte.
Manténgase limpio y todas las partes móviles ligeramente lubricadas para facilitar el funcionamiento.
26. Tenga cuidado de no volcar el producto al colocar la tubería.

TAMAÑO MÁXIMO / PESO

Límite de tamaño del diámetro de la tubería: 2 pulgadas a 36 pulgadas (50,8 mm a 914,4 mm)

Límite de peso máximo: Máx. 2500 libras (aproximadamente 1134 kg)

Atención: No exceda el valor límite durante su uso.

PIEZAS DEL PRODUCTO

1. Deseche todas las bolsas de plástico con cuidado y manténgalas fuera del alcance de los niños. y mascotas.
2. Verifique todos los componentes provistos de acuerdo con la lista de este manual. Asegúrese Tienes todas las piezas enumeradas.
3. Aunque se debe prestar especial atención al fabricar este producto, se debe Tenga cuidado durante el proceso de montaje para evitar rayarse con bordes afilados.
4. Utilice guantes protectores durante el montaje y el uso.
5. El producto debe colocarse sobre una superficie plana.

Aviso: La cantidad de piezas que se muestra en el manual es el uso real y la

Las piezas no utilizadas son piezas de repuesto.







Nro. de piezas	Imagen	Cantidad	Nro. de piezas	Imagen	Cantidad
1 Rodillo manga		2 piezas	5 Tuerca & justo		10 conjuntos
2 Rodillo		2 piezas	6 Apoyo cuerpo		2 piezas
3 Especial tuerca de seguridad		2 piezas	7 Apoyo pie		1 pieza
4 Tuerca & justo		4 piezas			

DIAGRAMA DE EXPLOSIÓN



Aviso: El producto debe colocarse sobre una superficie plana. Compruebe que el producto esté instalado de forma correcta y firme y vuelva a leer la información de seguridad del manual.

LIMPIEZA Y ALMACENAMIENTO

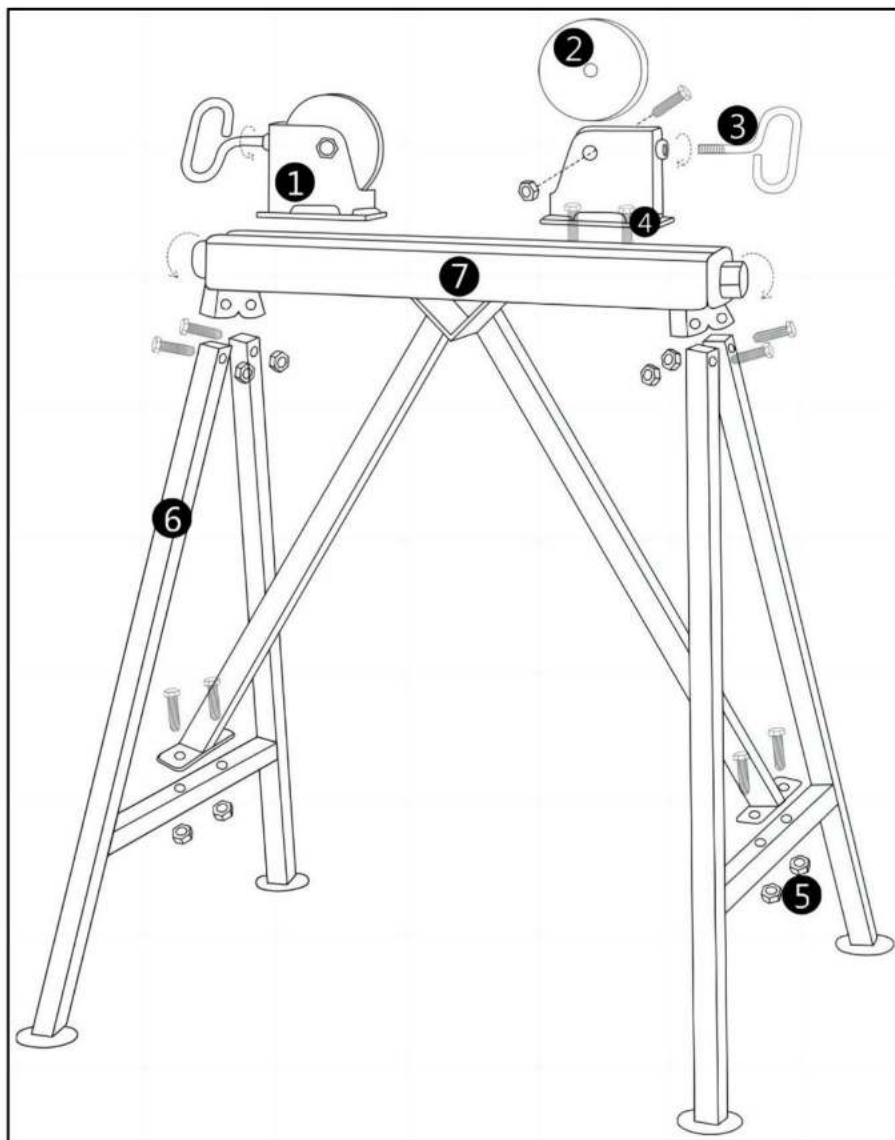
1. Limpie con un paño suave y seco. Nunca utilice un limpiador abrasivo ni una esponja áspera.
2. No se permite que los niños limpien el producto para evitar que se vuelque o se caiga.
3. Después de desmontar el producto, vuelva a montar las piezas y los accesorios. Asegúrese de mantenerlos

El producto se seca.

4. Limpie periódicamente para evitar la suciedad.

Aviso: Vuelva a atornillar los pernos en el producto después de quitarlo para evitar que se pierdan.

Aviso: Asegúrese siempre de que todas las patas estén firmemente atornilladas en su lugar y que todos los pernos estén apretados antes usando de nuevo.

CONSEJOS

1. Lubrique periódicamente con grasa industrial para evitar la oxidación y mejorar el efecto de uso.

Dirección: Baoshanqu Shuangchenglu 803long 11hao 1602A-1609shi Shanghai
Importado a Australia: SIHAO PTY LTD, 1 ROKEVA STREETEASTWOOD NSW 2122
Australia

Importado a EE. UU.: Sanven Technology Ltd., Suite 250, 9166 Anaheim Place,
Rancho Cucamonga, CA 91730

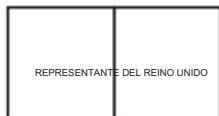

Grupo Pooledas Ltd.
Unidad 5 Casa Albert Edward, Los Pabellones
Preston, Reino Unido

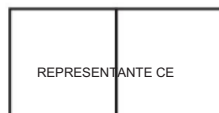

SHUNSHUN GmbH
Römeräcker 9 Z2021, 76351
Linkenheim-Hochstetten, Alemania

Hecho en china

VEVOR[®]
TOUGH TOOLS, HALF PRICE

Soporte técnico y certificado de garantía
electrónica www.vevor.com/support

VEVOR®

TOUGH TOOLS, HALF PRICE

Wsparcie techniczne i certyfikat gwarancji elektronicznej www.vevor.com/support

STOJAKI DO FAJEK

MODEL: 1110A

Nadal staramy się oferować Państwu narzędzia w konkurencyjnych cenach.

„Oszczędź połowę”, „Połowa ceny” lub inne podobne wyrażenia używane przez nas stanowią jedynie szacunkowe oszczędności, jakie możesz uzyskać, kupując u nas określone narzędzia w porównaniu z głównymi markami i niekoniecznie oznaczają one objęcie wszystkich kategorii narzędzi oferowanych przez nas. Uprzejmie przypominamy, aby dokładnie sprawdzić, czy składając u nas zamówienie faktycznie oszczędzasz połowę w porównaniu z głównymi markami.

VEVOR[®]
TOUGH TOOLS, HALF PRICE

STOJAKI DO FAJEK

MODEL: 1110A





POTRZEBUJESZ POMOCY? SKONTAKTUJ SIĘ Z NAMI!

Masz pytania dotyczące produktu? Potrzebujesz wsparcia technicznego? Skontaktuj się z nami: Wsparcie

techniczne i certyfikat E-Gwarancji www.vevor.com/support

To jest oryginalna instrukcja, przed użyciem należy uważnie przeczytać wszystkie instrukcje. VEVOR zastrzega sobie jasną interpretację naszej instrukcji obsługi. Wygląd produktu będzie zależał od produktu, który otrzymałeś. Prosimy o wybaczenie, że nie poinformujemy Cię ponownie, jeśli w naszym produkcie pojawią się jakiekolwiek aktualizacje technologiczne lub oprogramowania.

	Ostrzeżenie – aby zmniejszyć ryzyko obrażeń, użytkownik musi przeczytać instrukcję instrukcję uważnie.
	Załóż rękawice ochronne.

OSTRZEŻENIA I ŚRODKI OSTROŻNOŚCI

Dziękujemy za korzystanie z tego produktu. Aby mieć pewność, że możesz go obsługiwać, przed przystąpieniem do użytkowania maszyny należy uważnie przeczytać niniejszą instrukcję i zachować ją właściwie do wykorzystania w przyszłości. Przeczytaj środki ostrożności i zasady bezpieczeństwa na tej stronie strona, aby zapewnić bezpieczne użytkowanie. W tej instrukcji przedstawiono ostrzeżenia dotyczące bezpieczeństwa i środki ostrożności, obsługa, konserwacja i czyszczenie. Ostrzeżenia i instrukcje omówione w niniejszym podręczniku nie mogą obejmować wszystkich możliwych warunków i sytuacji, może wystąpić. Ostrożność i zdrowy rozsądek nie są wbudowane w ten produkt, ponieważ wierzymy, że użytkownicy będą przestrzegać tych kodeksów.

1. Przed użyciem urządzenia należy przeczytać WSZYSTKIE instrukcje.
2. Nieprawidłowe podparcie rury może spowodować przewrócenie się stojaka, upadek rury lub poważne obrażenia.
3. Używaj odpowiedniego sprzętu ochronnego do wykonywanej pracy, np. okularów ochronnych. ochrona, ochrona słuchu, ochrona stóp, maski przeciwdeszczowe, osłony twarzy itp. aby zmniejszyć ryzyko obrażeń.
4. Montaż musi być zgodny z poniższymi instrukcjami. Nieprawidłowy montaż może być zagrożenie. Podczas montażu należy nosić solidne rękawice robocze.
5. Nie należy montować i używać urządzenia w stanie zmęczenia lub pod wpływem alkoholu, narkotyki lub leki.
6. Utrzymuj miejsce zgromadzenia w czystości i zapewnij dobre oświetlenie.
7. Podczas montażu nie dopuszczaj osób postronnych na teren montażu.
8. Nie pozwalaj dzieciom i zwierzętom bawić się samemu lub zbliżać się do tego przedmiotu. Nie wspinaj się Produkty.
9. Przed każdym użyciem sprawdź. Nie używaj, jeśli części są luźne lub uszkodzone.

Należy pamiętać o następujących potencjalnych zagrożeniach:

- Brakujące, uszkodzone lub nieprawidłowo umieszczone wyściełanie ramy. • Wygięta lub złamana rama.

• Luźne lub brakujące śruby. Luźne nogi.

10. Zawieszenie się osób lub przedmiotów na produkcie może spowodować jego upadek.

11. Podczas korzystania z samochodu zwracaj uwagę na pieszych i pojazdy.

12. Nie stosuj tego urządzenia do żadnych innych celów niż wskazane. Nie

Dozwolone są zmiany jakiegokolwiek części lub struktury produktu.

13. NIE CZYŚCIĆ ŻADNYMI MATERIAŁAMI ŚCIERNYMI.

14. Nigdy nie pozostawiaj urządzenia bez nadzoru podczas użytkowania.

15. Nie stawaj i nie siadaj na produkcie.

16. Moc i odchody zwierząt domowych mogą uszkodzić produkt, dlatego należy trzymać je z daleka.

17. Nie umieszczaj produktu na gorącym powietrzu, palnikach elektrycznych lub grzejnikach ani w ich pobliżu.

18. Produkt należy umieścić na płaskiej powierzchni. Należy go zainstalować w

miejsce otwarte i bezpieczne.

19. Urządzenie to nie jest przeznaczone do użytku przez osoby (w tym dzieci) z:

ograniczone zdolności fizyczne, sensoryczne lub umysłowe albo brak doświadczenia lub wiedza.

20. Należy przestrzegać ograniczeń dotyczących średnicy rury i wagi: sprawdź tabelę rozmiarów.

21. Upewnij się, że nie ma ludzi, dzieci, zwierząt domowych, zwierząt ani przeszkód pod produktem.

22. W pomieszczeniach zamkniętych lub w zacienionych miejscach może być wymagane oświetlenie sztuczne.

23. Metalowa rama produktu może przewodzić prąd. Wszystkie lampy, przedłużacze

Przewody i podobne urządzenia elektroniczne nie mogą stykać się z ramą.

OSTRZEŻENIE:

24. To urządzenie nie jest przeznaczone do użytku przez osoby młode lub niedołążne.

dzieci powinny znajdować się pod nadzorem, aby mieć pewność, że nie bawią się

produkt. Zwierzęta domowe powinny trzymać się z dala od produktu. Nie stosować na zewnątrz

w deszczowe i pochmurne dni oraz przy silnym wietrze należy unikać uderzeń piorunów i upada.

25. Śruba ręczna, zużycie, uszkodzenie lub inne problemy, które mogą mieć wpływ na bezpieczne użytkowanie. Jeśli

W przypadku stwierdzenia jakichkolwiek problemów należy zaprzestać korzystania ze stojaka do czasu jego naprawy. Zachowaj

utrzymywać maszynę w czystości i lekko nasmarować wszystkie ruchome części, aby ułatwić jej działanie.

26. Należy zachować ostrożność, aby nie rozlać produktu podczas układania rurociągu.

MAKSYMALNY ROZMIAR / WAGA

Ograniczenie średnicy rury: od 2 do 36 cali (od 50,8 mm do 914,4 mm)

Maksymalny limit wagi: maks. 2500 funtów (około 1134 kg)

Uwaga: Nie przekraczać wartości granicznej podczas stosowania.

CZĘŚCI PRODUKTU

1. Prosimy o ostrożne wyrzucanie wszystkich plastikowych toreb i trzymanie ich w miejscu niedostępnym dla dzieci.

i zwierzęta domowe.

2. Sprawdź wszystkie dostarczone komponenty zgodnie z listą w tej instrukcji. Upewnij się, masz wszystkie wymienione części.







3. Mimo zachowania szczególnej ostrożności podczas produkcji tego produktu, należy zachować ostrożność podczas montażu, aby nie zarysować się ostrymi krawędziami.

4. Podczas montażu i użytkowania należy nosić rękawice ochronne.

5. Produkt należy umieścić na płaskiej powierzchni.

Uwaga: Ilość części podana w instrukcji jest ilością rzeczywistą i dotyczy wyłącznie

nieużywane części są częściami zamiennymi.

Numer części	Zdjęcie	Ilość	Numer części	Zdjęcie	Ilość
1 Walek rękaw		2 SZT.	5 Orzech i Tylko		10 zestawy
2 Walek		2 SZT.	6 Wsparcie ciało		2 SZT.
3 Specjalny <small>nakrętka zabezpieczająca</small>		2 SZT.	7 Wsparcie stopa		1 szt.
4 Orzech i Tylko		4 szt.			

SCHEMAT WYBUCHU

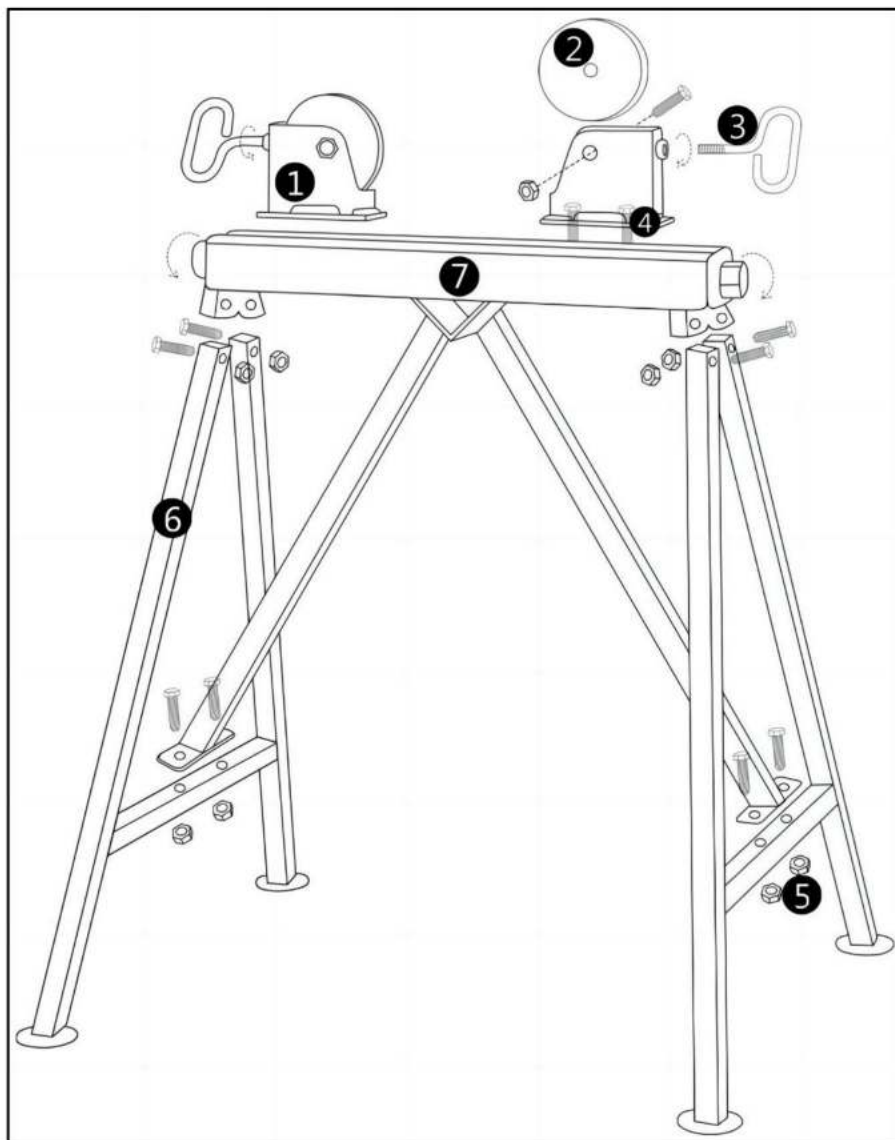

Uwaga: Produkt należy umieścić na płaskiej powierzchni. Sprawdź, czy produkt jest zainstalowany prawidłowo i solidnie, i ponownie przeczytaj informacje dotyczące bezpieczeństwa w instrukcji.

CZYSZCZENIE I PRZECHOWYWANIE

1. Przetrzyj miękką, suchą ściereczką. Nigdy nie używaj ściernego środka czyszczącego ani szorstkiego gąbki.
2. Dzieciom nie wolno wycierać produktu, aby uniknąć obrażeń spowodowanych przewróceniem się produktu lub upadkiem.
3. Po rozmontowaniu produktu należy złożyć części i akcesoria. Należy pamiętać o zachowaniu

produkt suchy.

4. Czyść regularnie, aby usunąć zabrudzenia.

Uwaga: Po wyjęciu produktu należy ponownie przykręcić śruby, aby zapobiec ich zgubieniu.

Uwaga: Przed montażem należy zawsze upewnić się, że wszystkie nogi są mocno przykręcone i wszystkie śruby są dokręcone.

ponownie użyć.

PORADY

1. Regularnie smaruj smarem przemysłowym, aby zapobiec rdzewieniu i poprawić efekt użytkowania.

Adres: Baoshanqu Shuangchenglu 803long 11hao 1602A-1609shi Szanghaj
Importowane do AUS: SIHAO PTY LTD, 1 ROKEVA STREETEASTWOOD NSW 2122
Australia

Importowane do USA: Sanven Technology Ltd., Suite 250, 9166 Anaheim Place,
Rancho Cucamonga, CA 91730



Grupa Pooledas Ltd.
Jednostka 5 Dom Alberta Edwarda, Pawilony
Preston, Wielka Brytania

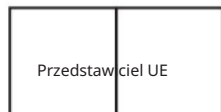

SHUNSHUN GmbH
Römeräcker 9 Z2021, 76351
Linkenheim-Hochstetten, Niemcy

Wyprodukowano w Chinach

VEVOR[®]
TOUGH TOOLS, HALF PRICE

Wsparcie techniczne i certyfikat gwarancji
elektronicznej www.vevor.com/support

VEVOR[®]

TOUGH TOOLS, HALF PRICE

Technische ondersteuning en e-garantiecertificaat www.vevor.com/support

PIJPSTANDAARDEN

MODEL: 1110A

Wij streven er voortdurend naar om u gereedschappen tegen concurrerende prijzen te leveren.

"Save Half", "Half Price" of andere soortgelijke uitdrukkingen die wij gebruiken, geven alleen een schatting van de besparingen die u kunt behalen door bepaalde gereedschappen bij ons te kopen in vergelijking met de grote topmerken en betekent niet noodzakelijkerwijs dat alle categorieën gereedschappen die wij aanbieden, worden gedekt. Wij herinneren u eraan om zorgvuldig te controleren of u daadwerkelijk de helft bespaart in vergelijking met de grote topmerken wanneer u een bestelling bij ons plaatst.

VEVOR[®]
TOUGH TOOLS, HALF PRICE

PIJPSTANDAARDEN

MODEL: 1110A





HULP NODIG? NEEM CONTACT MET ONS OP!

Heeft u vragen over het product? Heeft u technische ondersteuning nodig? Neem dan gerust contact met

ons op: **Technische ondersteuning en E-garantiecertificaat**
www.vevor.com/support

Dit is de originele instructie, lees alle handleidingen zorgvuldig door voordat u het product gebruikt. VEVOR behoudt zich een duidelijke interpretatie van onze gebruikershandleiding voor. Het uiterlijk van het product is afhankelijk van het product dat u hebt ontvangen. Vergeef ons dat we u niet opnieuw zullen informeren als er technologie- of software-updates voor ons product zijn.

	Waarschuwing - Om het risico op letsel te verminderen, moet de gebruiker de instructies lezen handleiding zorgvuldig door.
	Draag beschermende handschoenen.

VEILIGHEIDSWAARSCHUWINGEN EN VOORZORGSMAATREGELEN

Bedankt voor het gebruiken van dit product. Om er zeker van te zijn dat u de machine correct gebruikt, lees deze instructie zorgvuldig door voordat u de machine bedient en bewaar deze voor toekomstige referentie. Lees de voorzorgsmaatregelen en veiligheidsregels op deze pagina. pagina om uw veilige gebruik te garanderen. Deze handleiding zal veiligheidswaarschuwingen en voorzorgsmaatregelen, bediening, onderhoud en reiniging. De waarschuwingen en instructies De in deze handleiding besproken situaties kunnen niet alle mogelijke omstandigheden en situaties dekken die kan optreden. Voorzichtigheid en gezond verstand zijn niet ingebouwd in dit product, aangezien wij zijn ervan overtuigd dat de toepassingen aan deze codes zullen voldoen.

- 1. Lees ALLE instructies voordat u uw apparaat gebruikt.**
- 2. Als de pijp niet goed wordt ondersteund, kan de standaard kantelen, kan de pijp vallen of kan er ernstig letsel ontstaan.**
- 3. Gebruik de juiste veiligheidsuitrusting voor de beoogde taak, zoals oogbescherming, bescherming, gehoorbescherming, voetbescherming, schemermaskers, gezichtsschermen, enz. om het risico op blessures te verminderen.**
4. Assembleer volgens deze instructies. Onjuiste montage kan een gevaar. Draag stevige werkhandschoenen tijdens de montage.
5. Niet monteren en gebruiken als u moe bent of onder invloed van alcohol, drugs of medicijnen.
6. Zorg ervoor dat de verzamelplaats schoon en goed verlicht is.
7. Houd omstanders uit de buurt tijdens de montage.
8. Laat kinderen en huisdieren niet alleen spelen of dit item benaderen. Niet klimmen Producten.
9. **Inspecteer voor elk gebruik.** Gebruik het niet als onderdelen los of beschadigd zijn. Wees u bewust van de volgende mogelijke gevaren: • Ontbrekende, beschadigde of verkeerd geplaatste framevulling. • Gebogen of gebroken frame.

- Losse of ontbrekende bouten. Losse poten.

10. Mensen of voorwerpen die aan het product hangen, kunnen ervoor zorgen dat het product valt.

11. Let op voetgangers en voertuigen wanneer u de weg gebruikt.

12. Gebruik dit apparaat niet voor andere doeleinden dan het aangegeven gebruik. Nee

Wijzigingen aan onderdelen of de structuur van het product zijn toegestaan.

13. MAAK HET NIET SCHOON MET SCHURENDE MATERIALEN.

14. Laat het apparaat nooit onbeheerd achter terwijl het in gebruik is.

15. Ga niet op het product staan of zitten.

16. Urine en ontlasting van huisdieren kunnen het product beschadigen, houd het daarom uit de buurt.

17. Plaats het product niet op of in de buurt van hetelucht-, elektrische kookplaten of verwarmingstoestellen.

18. Het product moet op een vlakke ondergrond worden geplaatst. En het moet op een open en veilige plek.

19. Dit apparaat is niet bedoeld voor gebruik door personen (inclusief kinderen) met verminderde fysieke, sensorische of mentale vermogens, of gebrek aan ervaring of kennis.

20. De diameter/gewichtslimiet van de pijp moet worden nageleefd: controleer de maattabel.

21. Zorg ervoor dat er geen mensen, kinderen, huisdieren, dieren of obstakels zijn onder het product.

22. Kunstmatige verlichting kan nodig zijn voor binnen- of schaduwrijke plekken.

23. Het metalen frame van het product kan elektriciteit geleiden. Alle lampen, verlengsnoeren snoeren en soortgelijke elektronische apparaten mogen niet in contact komen met het frame.



WAARSCHUWING:

24. Dit apparaat is niet bedoeld voor gebruik door jonge of zwakke personen. Jonge Kinderen moeten onder toezicht staan om ervoor te zorgen dat ze niet met de product. Huisdieren moeten uit de buurt van het product blijven. Niet buiten gebruiken op regenachtige en bewolkte dagen en sterke windomstandigheden, vermijd blikseminslagen en valt.

25. Handmatige schroef, slijtage, schade of andere problemen die een veilig gebruik kunnen beïnvloeden. Als er problemen worden gevonden, stop dan met het gebruik totdat de standaard is gerepareerd. Houd de Zorg dat de machine schoon is en dat alle bewegende delen licht gesmeerd zijn om de werking te vergemakkelijken.

26. Let op dat u het product niet laat vallen bij het plaatsen van de leiding.

MAXIMALE MAAT / GEWICHT

Maximale diameter van de buis: **2 inch tot 36 inch (50,8 mm tot 914,4 mm)**







Maximaal gewicht: **Max2500 pond (ongeveer 1134 kg)**

Let op: Bij gebruik de grenswaarde niet overschrijden.

PRODUCTONDERDELEN

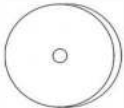
1. Gooi alle plastic zakken zorgvuldig weg en houd ze buiten bereik van kinderen.
en huisdieren.
2. Controleer alle meegeleverde componenten volgens de lijst in deze handleiding. Zorg ervoor
Je hebt alle onderdelen op een rijtje.
3. Hoewel u bij de vervaardiging van dit product bijzondere aandacht moet besteden, moet u:
Wees voorzichtig tijdens het montageproces om krassen door scherpe randen te voorkomen.
4. Draag beschermende handschoenen tijdens de montage en het gebruik.
5. Het product moet op een vlakke ondergrond worden geplaatst.

Let op: De hoeveelheid onderdelen die in de handleiding wordt weergegeven, is het daadwerkelijke gebruik en de
ongebruikte onderdelen zijn reserveonderdelen.

Onderdeelnr.	Afbeelding	Hoeveelheid	Onderdeelnr.	Afbeelding	Hoeveelheid
1 Rol mouw		2 STUKS	5 Moer & zojuist		10 sets
2 Rol		2 STUKS	6 Steun lichaam		2 STUKS
3 Speciaal borgmoer		2 STUKS	7 Steun voet		1 STUKS
4 Moer & zojuist		4 STUKS			

EXPLOSIEDIAGRAM

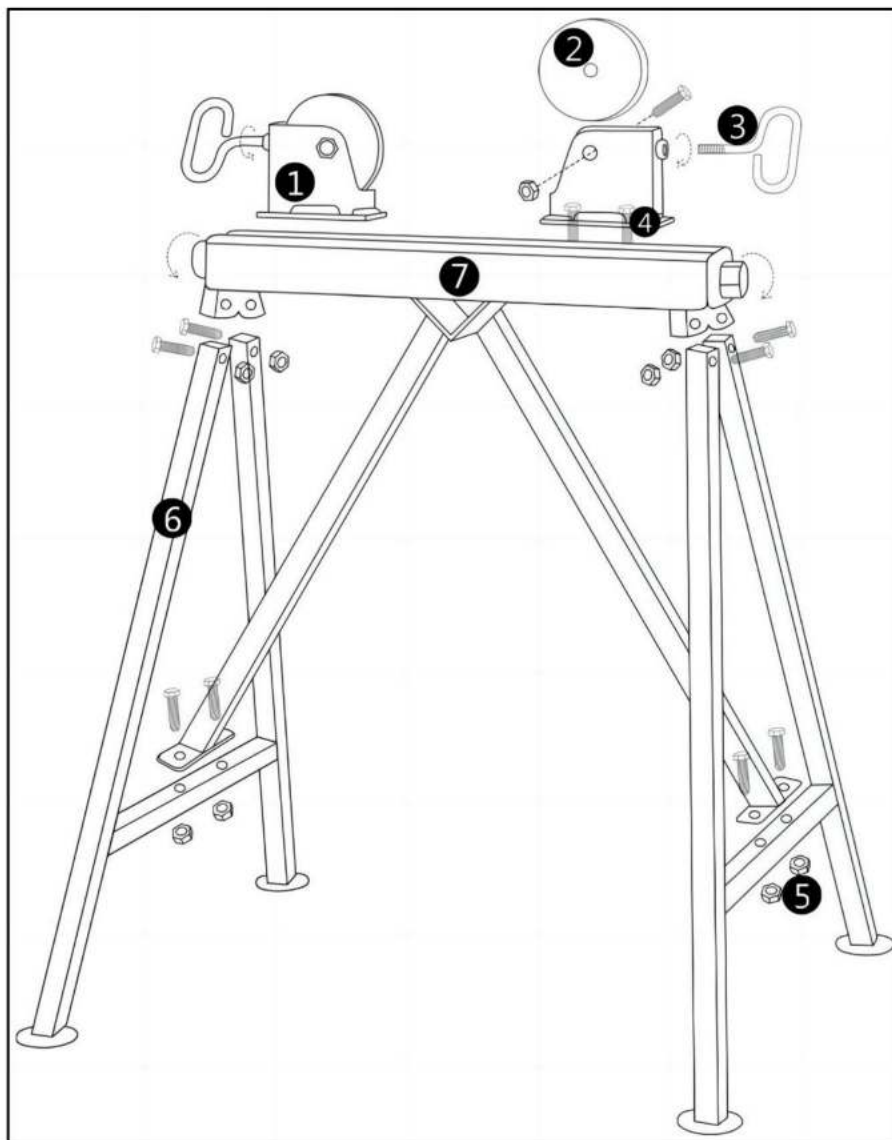

Let op: Het product moet op een vlakke ondergrond worden geplaatst. Controleer of het product correct en stevig is geïnstalleerd en lees de veiligheidsinformatie in de handleiding nogmaals.

REINIGING EN OPSLAG

1. Veeg af met een zachte, droge doek. Gebruik nooit een schurend reinigingsmiddel of een ruwe pad.
2. Kinderen **mogen het product niet** afvegen, om te voorkomen dat het product kantelt of valt.
3. Nadat u het product hebt gedemonteerd, monteert u de onderdelen en accessoires. Zorg ervoor dat u het product droog.
4. Maak het regelmatig schoon om vuil te voorkomen.

Let op: Draai de bouten na het verwijderen weer vast aan het product om te voorkomen dat u ze kwijtraakt.

Let op: Zorg er altijd voor dat alle poten stevig vastgeschroefd zijn en dat alle bouten goed vastzitten voordat u de stoel gaat monteren. opnieuw gebruiken.

TIPS

1. Smeer regelmatig met industrieel vet om roest te voorkomen en het gebruikseffect te verbeteren.

Adres: Baoshanqu Shuangchenglu 803long 11hao 1602A-1609shi Shanghai

Geïmporteerd naar AUS: SIHAO PTY LTD, 1 ROKEVA STREETEASTWOOD NSW 2122
Australië

Geïmporteerd naar de VS: Sanven Technology Ltd., Suite 250, 9166 Anaheim
Place, Rancho Cucamonga, CA 91730



Pooledas Groep Ltd
Unit 5 Albert Edward House, De Paviljoens
Preston, Verenigd Koninkrijk



SHUNSHUN GmbH
Römeräcker 9 Z2021, 76351
Linkenheim-Hochstetten, Duitsland

Gemaakt in China

VEVOR[®]
TOUGH TOOLS, HALF PRICE

Technische ondersteuning en e-
garantiecertificaat www.vevor.com/support

VEVOR[®]

TOUGH TOOLS, HALF PRICE

Teknisk support och e-garanticertifikat www.vevor.com/support

RÖRSTÄLL

MODELL: 1110A

Vi fortsätter att vara engagerade i att ge dig verktyg till konkurrenskraftiga priser.

"Spara hälften", "halva priset" eller andra liknande uttryck som används av oss representerar bara en uppskattning av besparingar du kan dra nytta av att köpa vissa verktyg hos oss jämfört med de stora toppmärkena och betyder inte nödvändigtvis att täcka alla kategorier av verktyg som erbjuds av oss. Du påminns vänligen om att noggrant kontrollera när du gör en beställning hos oss om du faktiskt sparar hälften i jämförelse med de främsta stora varumärkena.

VEVOR[®]
TOUGH TOOLS, HALF PRICE

RÖRSTÄLL



MODELL: 1110A



BEHÖVER HJÄLP? KONTAKTA OSS!

Har du produktfrågor? Behöver du teknisk support? Kontakta oss gärna: **Teknisk support och e-garanticertifikat www.vevor.com/support**

Detta är den ursprungliga instruktionen, läs alla instruktioner noggrant innan du använder den. VEVOR reserverar sig för en tydlig tolkning av vår användarmanual. Utseendet på produkten är beroende av den produkt du fått. Ursäkta oss att vi inte kommer att informera dig igen om det finns någon teknik eller mjukvaruuppdateringar på vår produkt.

	Varning - För att minska risken för skada måste användaren läsa instruktionerna handbok noggrant.
	Använd skyddshandskar.

SÄKERHETSVARNINGAR OCH FÖRSIKTIGHETSÅTGÄRDER

Tack för att du använder den här produkten. För att vara säker på att du kan använda maskinen korrekt, läs denna instruktion noggrant före användning och behåll den korrekt för framtida referens. Läs försiktighetsåtgärder och säkerhetsföreskrifter om detta sida för att säkerställa din säker användning. Denna handbok kommer att beskriva säkerhetsvarningar och försiktighetsåtgärder, drift, underhåll och rengöring. Varningarna och instruktionerna som granskas i denna manual kan inte täcka alla möjliga förhållanden och situationer som kan förekomma. Försiktighet och sunt förnuft är inte inbyggt i denna produkt, eftersom vi tror att användningarna kommer att följa dessa koder.

1. Läs ALLA instruktioner innan du använder din maskin.

2. Underlåtenhet att stödja röret på rätt sätt kan leda till att stativet tippas, att röret tappas eller allvarliga skador.

3. Använd lämplig säkerhetsutrustning för det avsedda jobbet, såsom öga skydd, hörselskydd, fotskydd, skymningsmasker, ansiktsskydd, etc för att minska risken för skador.

4. Montering måste följa dessa instruktioner. Felaktig montering kan vara en fara. Använd kraftiga arbetshandskar vid montering.

5. Sätt inte ihop och använd inte när du är trött eller påverkad av alkohol, droger eller mediciner.

6. Håll monteringsområdet rent och väl upplyst.

7. Håll åskådare borta från området under monteringen.

8. Tillåt inte barn och husdjur att leka ensamma eller närma sig detta föremål. Klättra inte Produkter.

9. Inspektera före varje användning. Använd den inte om delar är lösa eller skadade.

Var medveten om följande potentiella faror: • Saknade,

skadade eller felaktigt placerade ramstopning. • Böjd eller trasig ram.

- Lösa eller saknade bultar. Lossade ben.

10. Människor eller föremål som hänger på produkten kommer att få produkten att falla.

11. Var uppmärksam på fotgängare och fordon vid användning.

12. Använd inte denna enhet för andra ändamål än den angivna användningen. Inga ändringar av produktens delar eller struktur är tillåtna.

13. RENGÖRA DEN INTE MED NÅGOT SLIPPANDE MATERIAL.

14. Lämna den aldrig utan uppsikt när den används.

15. Stå eller sitt inte på produkten.

16. Urin och avföring från husdjur kan skada produkten, håll undan.

17. Placera inte produkten på eller nära varmluft, elektriska brännare eller värmare.

18. Produkten ska placeras på en plan yta. Och den bör installeras i en öppen och säker plats.

19. Denna apparat är inte avsedd att användas av personer (inklusive barn) med nedsatt fysisk, sensorisk eller mental förmåga, eller brist på erfarenhet eller kunskap.

20. Måste följas rördiameter storlek / viktgräns: kontrollera storlekstabellen.

21. Se till att det inte finns några människor, barn, husdjur, djur, hinder under produkten.

22. Artificiell belysning kan krävas för inomhus eller skuggiga områden.

23. Produktens metallram kan leda elektricitet. Alla lampor, förlängningssladdar och liknande elektroniska apparater får inte komma i kontakt med ramen.

WARNING:

24. Denna apparat är inte avsedd att användas av unga eller handikappade personer. Ung barn bör övervakas för att säkerställa att de inte leker med produkt. Husdjur bör hålla sig borta från produkten. Använd inte utomhus på regniga och molniga dagar och starka vindförhållanden, undvik blixtnedslag och faller.

25. Handskruv, slitage, skador eller andra problem som kan påverka säker användning. Om eventuella problem upptäcks, avbryt användningen tills stativet är reparerat. Behåll stå rent och alla rörliga delar lätt smorda för att underlätta driften.

26. Var noga med att inte dumpa produkten när du placerar rörledningen.

MAX STORLEK / VIKT

Gräns för rördiameterstorlek: **2 tum till 36 tum (50,8 mm till 914,4 mm)**







Maxviktsgräns: **Max 2500 pund (ca 1134 kg)**

Observera: Överskrid inte gränsvärdet vid användning.

PRODUKTDELAR

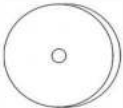
1. Kassera alla plastpåsar försiktigt och förvara dem borta från barn och husdjur.
2. Kontrollera alla komponenter som tillhandahålls enligt listan i denna manual. Se till du har alla delar listade.
3. Även om du är särskilt uppmärksam när du tillverkar denna produkt, måste du var försiktig under monteringsprocessen för att undvika att bli repad av vassa kanter.
4. Använd skyddshandskar vid montering och användning.
5. Produkten ska placeras på en plan yta.

Observera: Antalet delar som visas i manualen är den faktiska användningen och oanvända delar är reservdelar.

Delar nr.	Bild	Antal	Delar nr.	Bild	Antal
1 Roller ärm		2 st	5 mutter & precis		10 set
2 Roller		2 st	6 Stöd kropp		2 st
3 Särskild låsmutter		2 st	7 Stöd fot		1 st
4 mutter & precis		4 st			

EXPLOSIONSDIAGRAM

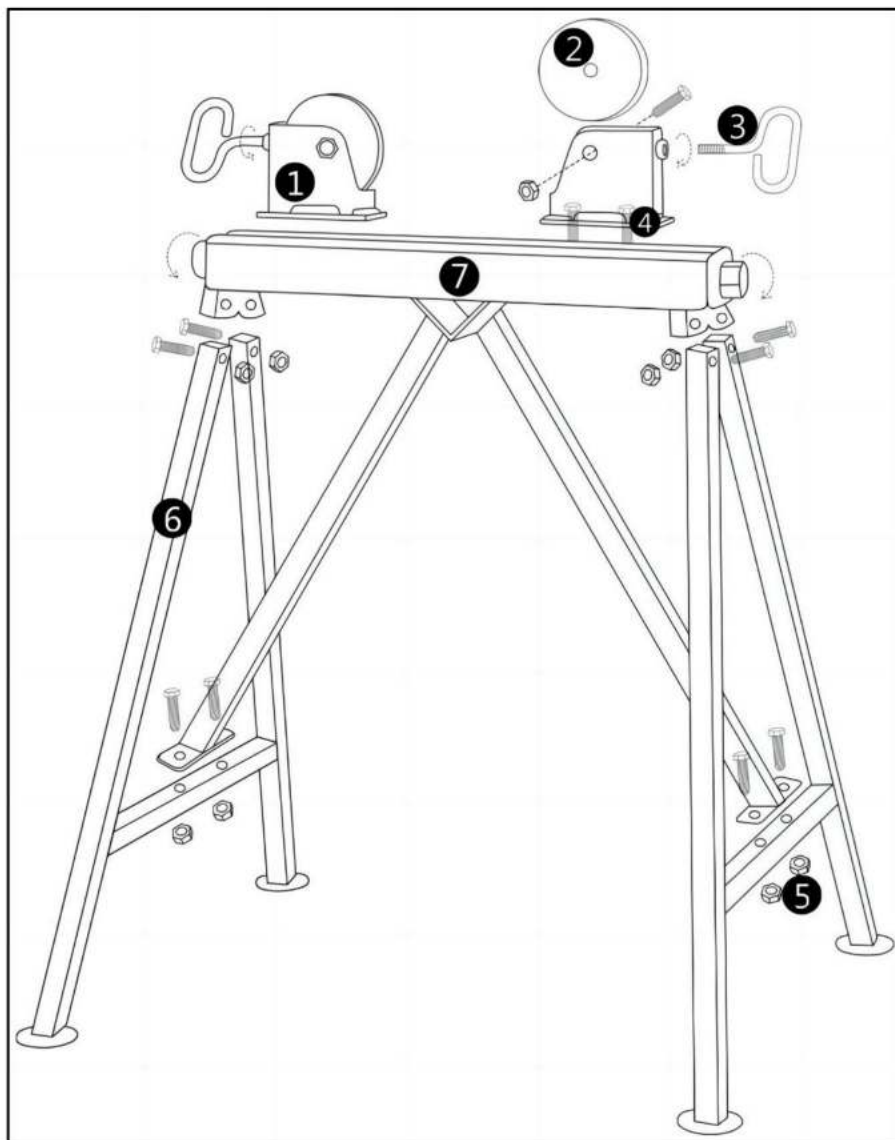

Observera: Produkten ska placeras på en plan yta. Kontrollera om produkten är korrekt och stadigt installerad och läs säkerhetsinformationen i manualen igen.

RENGÖRING OCH FÖRVARING

1. Torka av med en mjuk, torr trasa. Använd aldrig ett slipande rengöringsmedel eller en hård pad.
2. Barn **får inte** torka av produkten för att undvika tipp- och fallskador.
3. Efter demontering av produkten, vänligen montera delarna och tillbehören. Se till att behålla produkten torr.
4. Rengör regelbundet för att undvika smuts.

Observera: Skruva tillbaka bultarna i produkten efter borttagning för att förhindra att de tappas bort.

Observera: Se alltid till att alla ben är ordentligt fastskruvade på plats och att alla bultar är åtdragna innan använder igen.

TIPS

1. Smörj med industriellt fett regelbundet för att förhindra rost och förbättra användningseffekten.

Adress: Baoshanqu Shuangchenglu 803long 11hao 1602A-1609shi Shanghai

Importerad till AUS: SIHAO PTY LTD, 1 ROKEVA STREETEASTWOOD NSW 2122
Australien

Importerad till USA: Sanven Technology Ltd., Suite 250, 9166 Anaheim Place,
Rancho Cucamonga, CA 91730



Pooledas Group Ltd
Enhet 5 Albert Edward House, The Pavilions
Preston, Storbritannien



SHUNSHUN GmbH
Römeräcker 9 Z2021, 76351
Linkenheim-Hochstetten, Tyskland

Tillverkad i Kina

VEVOR[®]
TOUGH TOOLS, HALF PRICE

Teknisk support och e-garanticertifikat
www.vevor.com/support