

Operator: Save these instructions for future use!

DESCRIPTION

The 1E65-144 thermostat has been designed to control electric heating systems such as baseboard heaters, radiant floors, radiant ceilings and convectors.

The adapter plate is used to offset the thermostat when an obstruction prevents the thermostat from being mounted directly to the junction box.

The thermostat cannot be used with the following:

- a resistive load under 2 A
- a resistive load over 16.7 A
- systems driven by a contactor or a relay (inductive load)
- central heating systems

Parts Supplied:

- One (1) thermostat
- Two (2) 6-32 pan head screws

Available Accessories:

- F61-2642 Adapter Plate

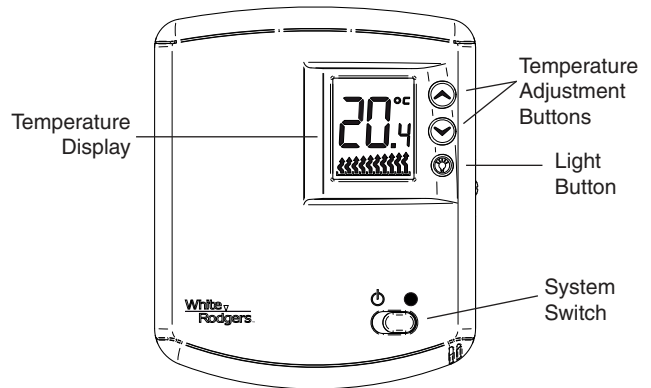

SPECIFICATIONS

Supply: 120/240 VAC, 50/60 Hz

Minimum load: 2 A (resistive only)
500 W @ 240 VAC
250 W @ 120 VAC

Maximum load: 16.7 A (resistive only)
4000 W @ 240 VAC
2000 W @ 120 VAC

Setpoint range: 7°C to 32°C (45°F to 90°F)

Display range: 0°C to 37°C (32°F to 99°F)

Display resolution: 0.1°C (1°F)

Shipping: -20°C to 50°C (-4°F to 120°F)

Approval:



PRECAUTIONS

⚠ WARNING

- * Failure to read and follow all instructions carefully before installing or operating this control could cause personal injury and/or property damage.
- * All wiring must conform to local and national electrical codes and ordinances.

- * To prevent electrical shock, personal injury, and/or equipment damage, disconnect electric power to system at main fuse or circuit breaker box prior to installation or service.

INSTALLATION

Installation should be done by a qualified heating and air conditioning contractor or licensed electrician.

Loosen the screw holding the thermostat cover to the base, open cover on hinge and remove the cover.

Optional: Use the adapter plate accessory if you need to offset the mounting holes on the junction box. Align and affix the wall plate to the electrical junction box using two 6-32 flat head screws included with the plate.

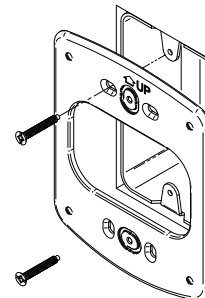
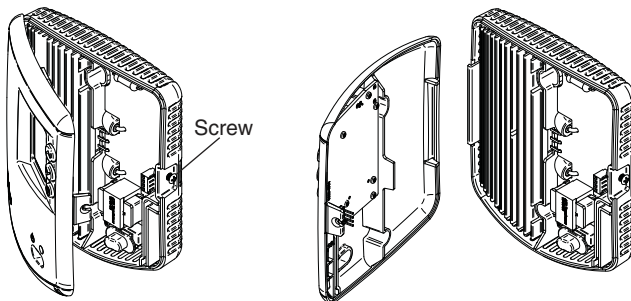

INSTALLATION (cont.)

NOTE

Use with copper conductors only. Use wire connectors approved for 12 AWG only.

Make the appropriate connections to the thermostat as per diagram below. The wires are non-polarized so either wire can be connected to either terminal.

2 Wire Installation

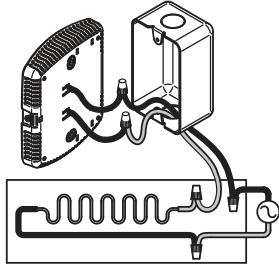

4 Wire Installation

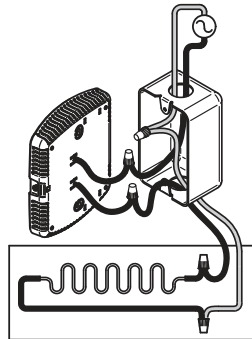

CAUTION

Keep the air vents of the thermostat clean and unobstructed at all times. Failure to do so can cause harm to your thermostat.

Align and affix the base to the electrical junction box or the optional adapter plate using two 6-32 pan head screws.

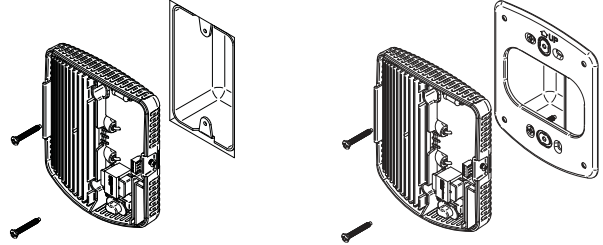

Place the thermostat cover back onto the base hinge and close cover. Install screw to secure cover.

OPERATION

Slide thermostat switch to ● position. The thermostat normally displays the actual ambient temperature.



The thermostat displays the percentage of power usage (in "PC" mode only) required to maintain the desired temperature. For example:

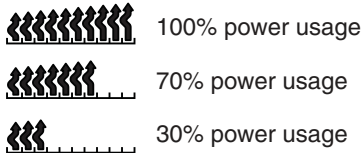

To view the setpoint temperature, press the ▲ or ▼ button once. The ⚡ icon appears and the thermostat displays the setpoint temperature. To change the setpoint, press the ▲ or ▼ button to raise or lower the temperature until the desired setpoint is reached.



To turn the backlight on, press the ⚡ button, or the ▲ or ▼ button once.

To change the thermostat installer configuration, press and hold the ⚡ button for 5 seconds. The features and (defaults) are selected by pressing the ⚡ button once to scan the installer configuration selections. The defaults are changed with the ▲ or ▼ button. (Please refer to the following table for the selections of your choice.)

| | Default | Options |
|-----------------------------|-----------------|-----------------|
| Backlight | LO (On) | LF (Off) |
| Display Reading Adjustment* | H0.0 | L3.0 to H3.0 |
| Proportional Control** | PO (On) | PF (Off) |
| Anticipation*** | AL(2000-4000 W) | AS (500-2000 W) |
| Temperature Scale | SC (Celsius) | SF (Fahrenheit) |

- * Adjusts room temperature display higher or lower to agree with a previous thermostat.
- ** Proportional Control allows the thermostat to modulate depending on power usage.
- ***Adjusts your thermostat anticipation based on the room and baseboard heater size, e.g., in a room with a 3500 W baseboard heater, set your thermostat anticipation to AL.

The thermostat will save the setpoint temperature and installer configuration selections permanently, even after power outages.

To reset the thermostat, press the ▲, ▼, and ⚡ buttons simultaneously.

To suspend the thermostat operation, slide the thermostat switch to the ⏻ position. In this position, the thermostat still has power but the display is turned off.

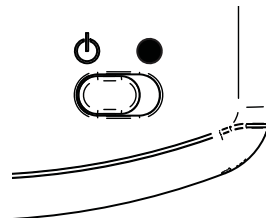

Heating Element Thermal Protection

Most heating elements have a protection device that activates when overheated. It is possible that if the device is worn out, it becomes more sensitive. This device has a chance of being activated when the heating element is on for a long period of time. When the thermal protection is activated, the electrical power ceases to supply the thermostat, and its display is turned off for a few minutes. The same phenomenon exists with a mechanical thermostat but nothing could indicate it. A thermal protection that opens too often can cause the thermostat to poorly regulate temperature and should be replaced by an electrician or the heating element manufacturer.

Utilisateur : Conserver ces directives à titre de référence!

DESCRIPTION

Le thermostat 1E65-144 est conçu pour commander les systèmes de chauffage électriques, notamment: plinthes chauffantes, planchers radiants, plafonds radiants et convecteurs.

La plaque adaptatrice sert à décaler le thermostat lorsqu'une obstruction empêche de l'installer directement sur la boîte de raccordement.

Le thermostat ne peut être utilisé avec:

- une charge résistive inférieure à 2 A
- une charge résistive supérieure à 16,7 A
- les installations commandées par un contacteur ou un relais (charge inductive)
- les installations de chauffage central

Pièces fournies:

Un (1) thermostat

Deux (2) vis 6-32 à tête cylindrique bombée

Accessoires proposés:

Plaque adaptatrice F61-2642

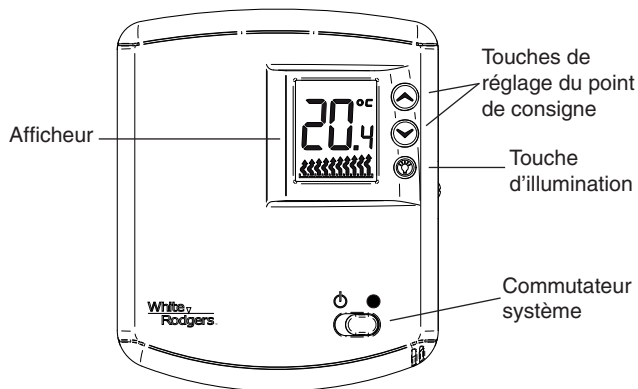

SPÉCIFICATIONS

Alimentation: 120/240 V CA, 50/60 Hz

Charge minimale: 2 A (résistive seulement)

500 W @ 240 V CA

250 W @ 120 V CA

Charge maximale: 16,7 A (résistive seulement)

4000 W @ 240 V CA

2000 W @ 120 V CA

Points de consigne: 7 °C à 32 °C (45 °F à 90 °F)

Températures affichées: 0 °C à 37 °C (32 °F à 99 °F)

Résolution d'affichage: 0,1 °C (1 °F)

Expédition: -20 °C à 50 °C (-4 °F à 120 °F)

Homologation:



PRÉCAUTIONS

⚠ MISE EN GARDE

* **Prière de lire et de suivre attentivement toutes les directives avant d'installer ou d'utiliser la commande, sans quoi des blessures et des dommages matériels risquent de survenir.**
* **Tout le câblage doit respecter les codes de l'électricité et règlements en vigueur.**

* **Afin de prévenir les décharges électriques, les blessures et les dommages matériels, couper l'alimentation électrique au panneau de distribution principal avant les travaux d'installation ou de révision.**

INSTALLATION

L'installation doit être effectuée par un maître électricien ou par un entrepreneur en chauffage et climatisation reconnu.

Desserrer la vis qui fixe le boîtier au socle du thermostat, puis pivoter le boîtier sur sa charnière et le détacher.

Facultatif: Utiliser la plaque adaptatrice accessoire s'il est nécessaire de décaler les trous de montage de la boîte de raccordement. Aligner la plaque sur la boîte de raccordement électrique et la fixer à l'aide des deux vis 6-32 à tête plate fournies avec la plaque.

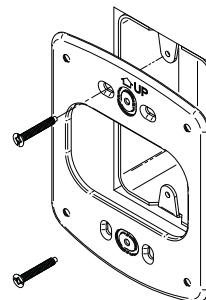
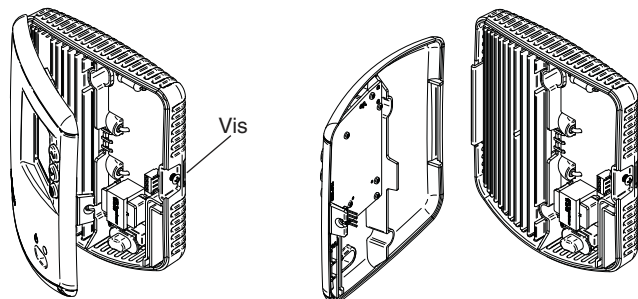

INSTALLATION (suite)

NOTA

Utiliser exclusivement des conducteurs de cuivre. Utiliser exclusivement des capuchons de connexion homologués pour les conducteurs de calibre 12 AWG.

Câbler le thermostat en suivant le schéma ci-dessous. Les fils ne sont pas polarisés; on peut donc les brancher sur l'une ou l'autre des bornes.

Installation à 2 fils

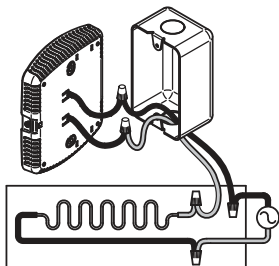

Installation à 4 fils

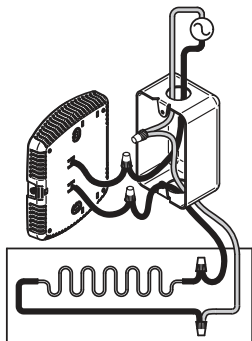

ATTENTION

Faire en sorte que les prises d'air du thermostat soient en tout temps propres et libres de toute obstruction, à défaut de quoi le thermostat risque de subir des dommages.

Aligner la base sur la boîte de raccordement électrique ou sur la plaque adaptatrice facultative et la fixer à l'aide des deux vis 6-32 à tête cylindrique bombée.

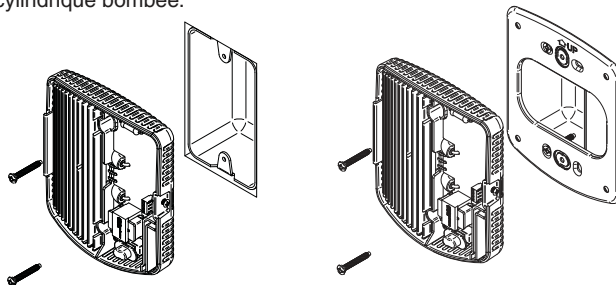

Replacer le boîtier du thermostat sur sa charnière et le refermer. Poser la vis qui retient le boîtier.

UTILISATION

Régler le commutateur du thermostat à la position ●. Le thermostat devrait normalement afficher la température ambiante.



Réglé au mode PC, le thermostat affiche le pourcentage de consommation électrique nécessaire pour maintenir la température désirée. Par exemple :

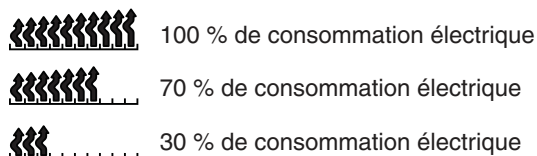

Pour afficher le point de consigne, appuyer brièvement sur la touche ▲ ou ▼. L'icône 🌡️ s'affiche ainsi que le point de consigne. Pour modifier le point de consigne, appuyer sur la touche ▲ ou ▼ afin de hausser ou de baisser la température affichée.



Pour illuminer l'afficheur, appuyer sur la touche ☀️ ou appuyer une seule fois sur la touche ▲ ou ▼.

Pour régler les paramètres de configuration, tenir la touche ☀️ enfoncée pendant 5 secondes. Utiliser la touche ☀️ pour faire défiler les différents réglages. Pour en modifier un, utiliser la touche ▲ ou ▼. (Le tableau ci-dessous indique les réglages possibles.)

| | Par défaut | Réglages |
|------------------------------------|---------------------|--------------------|
| Illumination de l'afficheur | LO (Marche) | LF (Arrêt) |
| Réglage de la température affichée | H0.0 | L3.0 à H3.0 |
| Système de réglage proportionnel | PO (Marche) | PF (Arrêt) |
| Anticipation*** | AL (2000-4000 W) | AS (500-2000 W) |
| Échelle de température | SC (Celsius) | SF (Fahrenheit) |

- * Réglage à la hausse ou à la baisse de l'affichage de la température ambiante pour la faire correspondre à un ancien thermostat.
- ** Système de réglage proportionnel qui fait moduler la consommation électrique du thermostat.
- *** Réglage de l'anticipation du thermostat en fonction de la taille de la pièce et de la plinthe chauffante : p. ex., dans une pièce dotée d'une plinthe de 3500 W, régler l'anticipation sur AL.

Le thermostat stocke le point de consigne et les réglages dans une mémoire permanente qui survit même aux pannes de courant.

Pour réinitialiser le thermostat, appuyer simultanément sur les touches ▲, ▼ et ☀️.

Pour interrompre le fonctionnement du thermostat, régler le commutateur à la position ⏻. Le thermostat continue alors d'être alimenté, mais son afficheur s'éteint.

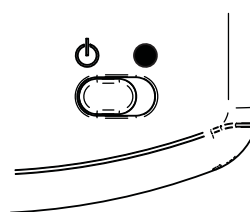

Protection thermique des éléments chauffants

La plupart des éléments chauffants sont dotés d'un dispositif de protection qui s'enclenche lors d'une surchauffe. Lorsqu'il est usé, ce dispositif devient parfois plus sensible. Il risque alors de se déclencher si l'élément chauffant fonctionne pendant une longue période. Une fois ce dispositif enclenché, le thermostat cesse d'être alimenté et son afficheur s'éteint pendant quelques minutes. Le même phénomène se produit chez les thermostats mécaniques sans que l'utilisateur le sache. Si le dispositif de protection thermique s'enclenche trop souvent, il est possible que le thermostat cesse de régler correctement la température; on doit alors faire remplacer le dispositif par un électricien ou par le fabricant de l'élément chauffant.