



O1V96i

DIGITAL MIXING CONSOLE

Bedienungsanleitung

Bewahren Sie diese Bedienungsanleitung an einem sicheren Ort auf.

Inhalt

VORSICHTSMASSNAHMEN	5	Ändern der Kanalnamen	43
Willkommen	7	Anlegen eigener Mischebenen (User Assignable Layer)	44
Lieferumfang	7	Verwendung des Oszillators	45
Über die beiliegenden Discs	7	Arbeiten mit den definierbaren Tastern (User Defined Keys)	46
Über die beiliegende DAW-Software	7	Verriegeln der Bedienoberfläche	47
Über die beiliegenden Zusatzprogramme	7	Initialisieren des 01V96i	48
Firmware-Updates	8	Fehlersuche	49
Über diese Bedienungsanleitung	8	Fehlermeldungen	51
Konventionen für diese Bedienungsanleitung	8	Inhalt der Referenzhandbuch	54
Bedienfeld und Anschlüsse	9	Spezifikationen	55
Bedienoberfläche	9	Allgemeine Spezifikationen	55
Rückseite	16	Speicher (Libraries)	60
Einbau einer optionalen Platine	18	Spezifikationen der Analog-Eingänge	61
Die wichtigsten Bedienvorgänge ..	19	Spezifikationen der Analog-Ausgänge	61
Über das Display	19	Spezifikationen der Digital-Eingänge	62
Aufrufen von Funktionsgruppen und Display-Seiten	20	Spezifikationen der Digital-Ausgänge	62
Aufbau der Display-Funktionen	20	Ein-/Ausgänge des Slots	63
Anwahl der Mischebene („Layer“)	21	Spezifikationen der MIDI/USB/ WORD CLOCK-Ein- und -Ausgänge	64
Anwahl eines Kanals	22	Abmessungen	64
Anwahl des Fader-Modus	22	Sonderzubehör	65
Meteranzeigen	23	Rackeinbau des 01V96i mit dem RK1 Rack-Einbausatz	65
Verbindungen und Einstellungen ..	25	Index	66
Verbindungen	25	01V96i Blockschaltbild ...am Ende der Anl.	
Wordclock-Verbindungen und -Einstellungen	27	01V96i Pegelschaltbild...am Ende der Anl.	
Routing der Ein- und Ausgänge	29		
Praxisbeispiele	31		
Routing der Ein- und Ausgänge	31		
Einstellen der Eingangpegel	32		
Paaren von Eingangskanälen	33		
Routen der Signale	33		
Klangregelung (EQ) der Eingangssignale ...	35		
Arbeiten mit den EQ-Speichern	36		
Kompressor für die Eingangssignale	37		
Verwendung der internen Effekte	38		
Verwendung des USB-Ports für die Aufnahme	39		
Abhörpegel der DAW-Signale	41		
Verwendung von Szenenspeichern	42		

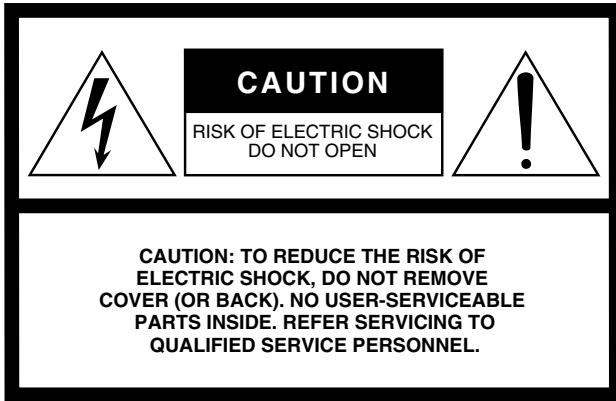

The above warning is located on the rear of the unit.

• Explanation of Graphical Symbols

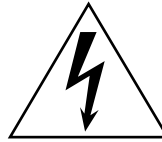

The lightning flash with arrowhead symbol within an equilateral triangle is intended to alert the user to the presence of uninsulated “dangerous voltage” within the product’s enclosure that may be of sufficient magnitude to constitute a risk of electric shock to persons.



The exclamation point within an equilateral triangle is intended to alert the user to the presence of important operating and maintenance (servicing) instructions in the literature accompanying the product.

IMPORTANT SAFETY INSTRUCTIONS

- 1 Read these instructions.
- 2 Keep these instructions.
- 3 Heed all warnings.
- 4 Follow all instructions.
- 5 Do not use this apparatus near water.
- 6 Clean only with dry cloth.
- 7 Do not block any ventilation openings. Install in accordance with the manufacturer’s instructions.
- 8 Do not install near any heat sources such as radiators, heat registers, stoves, or other apparatus (including amplifiers) that produce heat.
- 9 Do not defeat the safety purpose of the polarized or grounding-type plug. A polarized plug has two blades with one wider than the other. A grounding type plug has two blades and a third grounding prong. The wide blade or the third prong are provided for your safety. If the provided plug does not fit into your outlet, consult an electrician for replacement of the obsolete outlet.
- 10 Protect the power cord from being walked on or pinched particularly at plugs, convenience receptacles, and the point where they exit from the apparatus.
- 11 Only use attachments/accessories specified by the manufacturer.
- 12 Use only with the cart, stand, tripod, bracket, or table specified by the manufacturer, or sold with the apparatus. When a cart is used, use caution when moving the cart/apparatus combination to avoid injury from tip-over.
- 13 Unplug this apparatus during lightning storms or when unused for long periods of time.
- 14 Refer all servicing to qualified service personnel. Servicing is required when the apparatus has been damaged in any way, such as power-supply cord or plug is damaged, liquid has been spilled or objects have fallen into the apparatus, the apparatus has been exposed to rain or moisture, does not operate normally, or has been dropped.



WARNING

TO REDUCE THE RISK OF FIRE OR ELECTRIC SHOCK, DO NOT EXPOSE THIS APPARATUS TO RAIN OR MOISTURE.

FCC INFORMATION (U.S.A.)

1. IMPORTANT NOTICE: DO NOT MODIFY THIS UNIT!

This product, when installed as indicated in the instructions contained in this manual, meets FCC requirements. Modifications not expressly approved by Yamaha may void your authority, granted by the FCC, to use the product.

2. IMPORTANT: When connecting this product to accessories and/or another product use only high quality shielded cables. Cable/s supplied with this product MUST be used. Follow all installation instructions. Failure to follow instructions could void your FCC authorization to use this product in the USA.

3. NOTE: This product has been tested and found to comply with the requirements listed in FCC Regulations, Part 15 for Class "B" digital devices. Compliance with these requirements provides a reasonable level of assurance that your use of this product in a residential environment will not result in harmful interference with other electronic devices. This equipment generates/uses radio frequencies and, if not installed and used according to the instructions found in the users manual, may cause interference harmful to the operation of other electronic devices. Compliance with FCC regulations does

not guarantee that interference will not occur in all installations. If this product is found to be the source of interference, which can be determined by turning the unit "OFF" and "ON", please try to eliminate the problem by using one of the following measures:

Relocate either this product or the device that is being affected by the interference.

Utilize power outlets that are on different branch (circuit breaker or fuse) circuits or install AC line filter/s.

In the case of radio or TV interference, relocate/reorient the antenna. If the antenna lead-in is 300 ohm ribbon lead, change the lead-in to co-axial type cable.

If these corrective measures do not produce satisfactory results, please contact the local retailer authorized to distribute this type of product. If you can not locate the appropriate retailer, please contact Yamaha Corporation of America, Electronic Service Division, 6600 Orangethorpe Ave, Buena Park, CA90620

The above statements apply ONLY to those products distributed by Yamaha Corporation of America or its subsidiaries.

* This applies only to products distributed by YAMAHA CORPORATION OF AMERICA.

(class B)

ADVARSEL!

Lithiumbatteri—Eksplodingsfare ved fejlagtig håndtering. Udskiftning må kun ske med batteri af samme fabrikat og type. Levér det brugte batteri tilbage til leverandoren.

VARNING

Explosionsfara vid felaktigt batteribyte. Använd samma batterityp eller en ekvivalent typ som rekommenderas av apparattillverkaren. Kassera använt batteri enligt fabrikantens instruktion.

VAROITUS

Paristo voi räjähtää, jos se on virheellisesti asennettu. Vaihda paristo ainoastaan laitevalmistajan suosittelemaan tyyppiin. Hävitä käytetty paristo valmistajan ohjeiden mukaisesti.

(lithium caution)

NEDERLAND / THE NETHERLANDS

- Dit apparaat bevat een lithium batterij voor geheugen back-up.
- This apparatus contains a lithium battery for memory back-up.
- Raadpleeg uw leverancier over de verwijdering van de batterij op het moment dat u het apparaat aan het einde van de levensduur of gelieve dan contact op te nemen met de vertegenwoordiging van Yamaha in uw land.
- For the removal of the battery at the moment of the disposal at the end of life please consult your retailer or Yamaha representative office in your country.
- Gooi de batterij niet weg, maar lever hem in als KCA.
- Do not throw away the battery. Instead, hand it in as small chemical waste.

(lithium disposal)

This product contains a battery that contains perchlorate material. Perchlorate Material—special handling may apply, See www.dtsc.ca.gov/hazardouswaste/perchlorate.

* This applies only to products distributed by YAMAHA CORPORATION OF AMERICA.

(Perchlorate)

This product contains a high intensity lamp that contains a small amount of mercury. Disposal of this material may be regulated due to environmental considerations. For disposal information in the United States, refer to the Electronic Industries Alliance web site: www.eiae.org

* This applies only to products distributed by YAMAHA CORPORATION OF AMERICA.

(mercury)

COMPLIANCE INFORMATION STATEMENT (DECLARATION OF CONFORMITY PROCEDURE)

Responsible Party : Yamaha Corporation of America

Address : 6600 Orangethorpe Ave., Buena Park, Calif.
90620

Telephone : 714-522-9011

Type of Equipment : Digital Mixing Console

Model Name : 01V96i

This device complies with Part 15 of the FCC Rules.

Operation is subject to the following two conditions:

- 1) this device may not cause harmful interference, and
- 2) this device must accept any interference received including interference that may cause undesired operation.

See user manual instructions if interference to radio reception is suspected.

* This applies only to products distributed by YAMAHA CORPORATION OF AMERICA.

(FCC DoC)

IMPORTANT NOTICE FOR THE UNITED KINGDOM

Connecting the Plug and Cord

WARNING: THIS APPARATUS MUST BE EARTHED

IMPORTANT. The wires in this mains lead are coloured in accordance with the following code:

GREEN-AND-YELLOW : EARTH
BLUE : NEUTRAL
BROWN : LIVE

As the colours of the wires in the mains lead of this apparatus may not correspond with the coloured markings identifying the terminals in your plug proceed as follows:

The wire which is coloured GREEN-and-YELLOW must be connected to the terminal in the plug which is marked by the letter E or by the safety earth symbol  or colored GREEN or GREEN-and-YELLOW.

The wire which is coloured BLUE must be connected to the terminal which is marked with the letter N or coloured BLACK.

The wire which is coloured BROWN must be connected to the terminal which is marked with the letter L or coloured RED.

(3 wires)

VORSICHTSMASSNAHMEN

BITTE SORGFÄLTIG DURCHLESEN, EHE SIE FORTFAHREN

* Bitte heben Sie dieses Handbuch sorgfältig auf, damit Sie später einmal nachschlagen können.



WARNUNG

Beachten Sie stets die nachfolgend beschriebenen Vorsichtsmaßnahmen, um mögliche schwere Verletzungen oder sogar tödliche Unfälle infolge eines elektrischen Schlags, von Kurzschlüssen, Feuer oder anderen Gefahren zu vermeiden. Zu diesen Vorsichtsmaßnahmen gehören die folgenden Punkte, die jedoch keine abschließende Aufzählung darstellen:

Netzanschluss/Netzkabel

- Verlegen Sie das Netzkabel niemals in der Nähe von Wärmequellen, etwa Heizkörpern oder Heizstrahlern, biegen Sie es nicht übermäßig und beschädigen Sie es nicht auf sonstige Weise, stellen Sie keine schweren Gegenstände darauf und verlegen Sie es nicht an einer Stelle, wo jemand darauf treten, darüber stolpern oder etwas darüber rollen könnte.
- Schließen Sie das Gerät nur an die auf ihm angegebene Spannung an. Die erforderliche Spannung ist auf dem Typenschild des Geräts aufgedruckt.
- Verwenden Sie ausschließlich das mitgelieferte Netzkabel bzw. den Netzstecker. Wenn Sie das Gerät in einer anderen Region als der, in der Sie es gekauft haben, verwenden möchten, kann es sein, dass das mitgelieferte Netzkabel nicht kompatibel ist. Wenden Sie sich bitte an Ihren Yamaha-Händler.
- Überprüfen Sie regelmäßig den Zustand des Netzsteckers, und entfernen Sie Schmutz oder Staub, der sich eventuell darauf angesammelt hat.
- Achten Sie darauf, eine geeignete Steckdose mit Sicherheitserdung zu verwenden. Durch falsche Erdung können elektrische Schläge verursacht werden.

Öffnen verboten!

- Dieses Gerät enthält keine vom Anwender zu wartenden Teile. Versuchen Sie nicht, das Gerät zu öffnen oder die inneren Komponenten zu entfernen oder auf irgendeine Weise zu ändern. Sollte einmal eine Fehlfunktion auftreten, so nehmen Sie es sofort außer Betrieb und lassen Sie es von einem qualifizierten Yamaha-Kundendiensttechniker prüfen.

Vorsicht mit Wasser

- Achten Sie darauf, dass das Gerät nicht durch Regen nass wird, verwenden Sie es nicht in der Nähe von Wasser oder unter feuchten oder nassen Umgebungsbedingungen und stellen Sie auch keine Behälter (wie z. B. Vasen, Flaschen oder Gläser) mit Flüssigkeiten darauf, die herausschwappen und in Öffnungen hineinfließen könnten. Wenn eine Flüssigkeit wie z. B. Wasser in das Gerät gelangt, schalten Sie sofort die Stromversorgung aus und ziehen Sie das Netzkabel aus der Steckdose. Lassen Sie das Gerät anschließend von einem qualifizierten Yamaha-Kundendiensttechniker überprüfen.
- Schließen Sie den Netzstecker niemals mit nassen Händen an oder ziehen Sie ihn heraus.

Brandschutz

- Stellen Sie keine brennenden Gegenstände (z. B. Kerzen) auf dem Gerät ab. Ein brennender Gegenstand könnte umfallen und einen Brand verursachen.

Falls Sie etwas Ungewöhnliches am Instrument bemerken

- Wenn eines der folgenden Probleme auftritt, schalten Sie unverzüglich den Netzschalter aus und ziehen Sie den Netzstecker aus der Steckdose. Lassen Sie das Gerät anschließend von einem qualifizierten Yamaha-Kundendiensttechniker überprüfen.
 - Netzkabel oder Netzstecker sind zerfasert oder beschädigt.
 - Das Instrument sendet ungewöhnliche Gerüche oder Rauch ab.
 - Ein Gegenstand ist in das Instrument gefallen.
 - Während der Verwendung des Geräts kommt es zu einem plötzlichen Tonausfall.
- Wenn dieses Gerät fallengelassen oder beschädigt worden sind, schalten Sie sofort den Netzschalter aus, ziehen Sie den Stecker aus der Steckdose und lassen Sie das Gerät von einem qualifizierten Yamaha-Kundendiensttechniker überprüfen.



VORSICHT

Beachten Sie stets die nachstehend aufgelisteten grundsätzlichen Vorsichtsmaßnahmen, um mögliche Verletzungen bei Ihnen oder anderen Personen oder aber Schäden am Instrument oder an anderen Gegenständen zu vermeiden. Zu diesen Vorsichtsmaßnahmen gehören die folgenden Punkte, die jedoch keine abschließende Aufzählung darstellen:

Netzanschluss/Netzkabel

- Fassen Sie den Netzstecker nur am Stecker selbst und niemals am Kabel an, wenn Sie ihn vom Instrument oder von der Steckdose abziehen. Wenn Sie am Kabel ziehen, kann dieses beschädigt werden.
- Ziehen Sie bei Nichtbenutzung des Instruments über einen längeren Zeitraum oder während eines Gewitters den Netzstecker aus der Steckdose.

Aufstellort

- Achten Sie auf einen sicheren Stand des Geräts, um ein unabsichtliches Umstürzen zu vermeiden.
- Blockieren Sie nicht die Lüftungsöffnungen. Dieses Gerät besitzt Lüftungsöffnungen an der Rückseite und Seiten, die dafür Sorge tragen sollen,

dass die Temperatur in Innern nicht zu hoch wird. Legen Sie das Gerät insbesondere nicht auf die Seite oder auf den Kopf. Unzureichende Belüftung kann zu Überhitzung führen und u. U. das Gerät beschädigen oder sogar einen Brand auslösen.

- Lassen Sie –nach dem Einbau dieses Geräts in ein EIA-Rack– während des Betriebs die Rückseite offen und sorgen Sie dafür, dass sich das Rack mindestens 10cm von einer Wand entfernt befindet. Wenn Sie dieses Gerät in der Nähe anderer Einheiten verwenden, die viel Wärme erzeugen, müssen Sie einen ausreichenden Abstand zwischen diesem Gerät und der Wärmequelle wahren. Am besten installieren Sie sogar Lüftungsblenden, damit die Heißluft so schnell wie möglich abgeführt werden kann.
- Fassen Sie das Gerät nicht an der Unterseite an, wenn Sie es transportieren oder bewegen. Dadurch könnten Sie Ihre Hände unter dem Gerät einklemmen, was zu Verletzungen führen kann.

- Drücken Sie die Rückseite des Geräts nicht gegen eine Wand. Dadurch kann der Stecker in Kontakt mit der Wand kommen und sich vom Netzkabel lösen, was zu Kurzschlüssen, Fehlfunktionen oder sogar Bränden führen kann.
- Platzieren Sie das Gerät nicht an einem Ort, an dem es in Kontakt mit korrosiven Gasen oder salzhaltiger Luft gelangen könnte. Dadurch kann es zu Fehlfunktionen kommen.
- Entfernen Sie alle angeschlossenen Kabel, bevor Sie das Gerät bewegen.
- Vergewissern Sie sich beim Aufstellen des Geräts, dass die von Ihnen verwendete Netzsteckdose leicht erreichbar ist. Sollten Probleme auftreten oder es zu einer Fehlfunktion kommen, schalten Sie das Gerät sofort aus, und ziehen Sie den Stecker aus der Steckdose. Auch dann, wenn das Produkt ausgeschaltet ist, fließt eine geringe Menge Strom. Falls Sie das Produkt für längere Zeit nicht nutzen möchten, sollten Sie unbedingt das Netzkabel aus der Netzsteckdose ziehen.

Verbindungen

- Bevor Sie das Gerät an andere elektronische Komponenten anschließen, schalten Sie alle Geräte aus. Stellen Sie zunächst alle Lautstärkeregler an den Geräten auf Minimum, bevor Sie die Geräte ein- oder ausschalten.

Hinweis

Bitte beachten Sie folgende Vorsichtsmaßnahmen, um Funktionsstörungen und einen Datenverlust zu verhindern.

Hinweise für die Pflege und Handhabung

- Verwenden Sie dieses Gerät nie in unmittelbarer Nähe eines Fernsehers, Radios, einer Stereoanlage oder eines Handys. Das kann nämlich zu Interferenzen führen, die entweder dieses Gerät oder den Fernseh-/Radioempfang stören.
- Stellen Sie dieses Gerät niemals in das direkte Sonnenlicht (lassen Sie es tagsüber nie in einem Auto liegen, das in der Sonne steht), in die Nähe eines Ofens oder Heizkörpers, an extrem kalte Orte bzw. an Orte, die starken Erschütterungen ausgesetzt sind. Sonst verformt sich nämlich eventuell das Gehäuse bzw. kommt es zu Funktionsstörungen der internen Komponenten oder einem unvorhersehbaren Verhalten des Gerätes.
- Legen Sie niemals Gegenstände aus Vinyl, Kunststoff oder Gummi auf dieses Gerät. Das könnte nämlich zu einer Verfärbung bzw. Verschmutzung des Gehäuses führen.

Speicherschutzatterie

- In diesem Gerät befindet sich eine eingebaute Speicherschutzatterie. Wenn Sie das Netzkabel aus der Steckdose ziehen, bleiben die internen Daten erhalten. Diese Daten gehen jedoch verloren, wenn die Speicherschutzatterie vollständig entladen ist. Wenn sich die Spannung der Pufferbatterie dem Ende zuneigt, wird die Meldung „WARNING Low Battery!“ angezeigt. Archivieren Sie die internen Einstellungen dann sofort via MIDI („Bulk Dump“) und lassen Sie die Batterie danach von einer anerkannten Yamaha-Kundendienststelle auswechseln.

Informationen

- * Die Abbildungen und Display-Seiten in dieser Bedienungsanleitung haben nur Beispielcharakter und stimmen also nicht immer exakt mit den Informationen überein, die Sie auf Ihrem Gerät sehen.
- * Alle in dieser Bedienungsanleitung erwähnten Firmen- und Produktnamen sind Warenzeichen oder eingetragene Warenzeichen der betreffenden Rechtspersonen.

Wartung

- Ziehen Sie den Netzstecker aus der Steckdose, wenn Sie das Gerät reinigen.

Vorsicht bei der Handhabung

- Stecken Sie nicht Ihre Finger oder Hände in Schlitze oder Öffnungen am Gerät (Lüftungs-, usw.).
- Vermeiden Sie es, fremde Gegenstände (Papier, Plastik, Metall usw.) in die Geräteöffnungen (Lüftungs-, usw.) gelangen zu lassen. Falls dies passiert, schalten Sie das Gerät sofort aus und ziehen Sie den Netzstecker aus der Steckdose. Lassen Sie das Gerät anschließend von einem qualifizierten Yamaha-Kundendiensttechniker überprüfen.
- Stützen Sie sich nicht mit dem Körpergewicht auf dem Gerät ab, und stellen Sie keine schweren Gegenstände darauf ab. Üben Sie keine übermäßige Gewalt auf Tasten, Schalter oder Stecker aus.
- Verwenden Sie Kopfhörer nicht über eine längere Zeit mit zu hohen oder unangenehmen Lautstärken. Hierdurch können bleibende Hörschäden auftreten. Falls Sie Gehörverlust bemerken oder ein Klingeln im Ohr feststellen, lassen Sie sich von Ihrem Arzt beraten.

Yamaha haftet nicht für Schäden, die auf eine nicht ordnungsgemäße Bedienung oder Änderungen am Instrument zurückzuführen sind, oder für den Verlust oder die Zerstörung von Daten.

Schalten Sie das Gerät immer aus, wenn Sie es nicht verwenden.

Die Eigenschaften von Bauteilen mit beweglichen Kontakten, wie Schalter, Lautstärkeregler und Stecker verschlechtern sich mit der Zeit (Verschleiß). Wenden Sie sich bezüglich des Austauschs defekter Bauteile an den autorisierten Yamaha-Kundendienst.

Verbraucherinformation zur Sammlung und Entsorgung alter Elektrogeräte



Befindet sich dieses Symbol auf den Produkten, der Verpackung und/oder beiliegenden Unterlagen, so sollten benutzte elektrische Geräte nicht mit dem normalen Haushaltsabfall entsorgt werden.

In Übereinstimmung mit Ihren nationalen Bestimmungen und den Richtlinien 2002/96/EC bringen Sie alte Geräte bitte zur fachgerechten Entsorgung, Wiederaufbereitung und Wiederverwendung zu den entsprechenden Sammelstellen.

Durch die fachgerechte Entsorgung der Elektrogeräte helfen Sie, wertvolle Ressourcen zu schützen, und verhindern mögliche negative Auswirkungen auf die menschliche Gesundheit und die Umwelt, die andernfalls durch unsachgerechte Müllentsorgung auftreten könnten.

Für weitere Informationen zum Sammeln und Wiederaufbereiten alter Elektrogeräte kontaktieren Sie bitte Ihre örtliche Stadt- oder Gemeindeverwaltung, Ihren Abfallentsorgungsdienst oder die Verkaufsstelle der Artikel.

[Information für geschäftliche Anwender in der Europäischen Union]

Wenn Sie Elektrogeräte ausrangieren möchten, kontaktieren Sie bitte Ihren Händler oder Zulieferer für weitere Informationen.

[Entsorgungsinformation für Länder außerhalb der Europäischen Union]

Dieses Symbol gilt nur innerhalb der Europäischen Union. Wenn Sie solche Artikel ausrangieren möchten, kontaktieren Sie bitte Ihre örtlichen Behörden oder Ihren Händler und fragen Sie nach der sachgerechten Entsorgungsmethode.

(weee_eu)

Willkommen

Zuerst einmal vielen Dank, dass Sie sich für ein Digital-Mischpult 01V96i von Yamaha entschieden haben. Das kompakte 01V96i Digital-Pult bietet eine kompromisslose digitale Signalverarbeitung im 24-Bit/96kHz-Format und ist mit 40 simultan verfügbaren Kanälen ausgestattet. Das 01V96i eignet sich für eine ganze Reihe von Anwendungen, darunter Mehrspuraufnahmen, 2-Spur-Abmischungen und Surround-Produktionen.

Lieferumfang

- Netzkabel
- Bedienungsanleitung (dieses Dokument)
- CD-ROM mit dem Referenzhandbuch × 1
- DVD-ROM × 1 (beiliegende DAW-Software)

Über die beiliegenden Discs

Achtung:

- Das Urheberrecht an der beiliegenden Software liegt bei der Steinberg Media Technologies GmbH.
- Das unerlaubte Kopieren und Modifizieren der beiliegenden Software und Anleitungen oder Teilen daraus sind verboten.
- Der Hersteller haftet nicht für direkte oder Folgeschäden, die sich aus der Verwendung der beiliegenden Software und Anleitungen ergeben könnten.
- Die beiliegende Disc ist keine Audiodisc. Spielen Sie sie niemals auf einem herkömmlichen Audio-Player ab.

Über die beiliegende DAW-Software

Yamaha Corporation gibt keinen Support für die beiliegende DAW-Software. Antworten auf Ihre Fragen zur beiliegenden Software finden Sie auf der Steinberg-Website. Auf der Steinberg-Website finden Sie gezielte Informationen über die angebotenen Produkte, Updates, die Sie sich herunterladen können und einen FAQ-Bereich.

<http://www.steinberg.net/>

Über die beiliegenden Zusatzprogramme

Die Zusatzprogramme benötigen Sie, wenn Sie das 01V96i an Ihren Computer anschließen möchten.

■ Yamaha Steinberg USB-Treiber

Diese Treiber-Software regelt die Kommunikation zwischen Ihrem 01V96i und Computer. Nach der Installation auf Ihrem Computer erlaubt sie den Austausch von Audio- und MIDI-Daten.

■ 01V96i Editor

Diese Software erlaubt die Fernbedienung des 01V96i Pultes mit Ihrem Computer. Hiermit können Sie die im Pult gespeicherten Einstellungen einerseits archivieren und andererseits Einstellungen vorbereiten, ohne das Pult extra dafür einzuschalten.

„01V96i Editor“ wird bei der Installation in die „Studio Manager Version 2“ Software-Plattform eingebettet.

■ Studio Manager Version 2

Diese Software fungiert als zentrale Schaltstelle für mehrere Editorprogramme. Eines dieser Programme ist „01V96i Editor“. Hiermit können Sie bei Bedarf Einstellungen für mehrere Geräte gleichzeitig speichern und laden.

Diese Software steht auf der Yamaha Pro Audio-Website zum Download bereit.

<http://www.yamahaproaudio.com/>

Weitere Hinweise zur Installation und Einrichtung finden Sie auf der oben erwähnten Website und in der Anleitung, die im Lieferumfang des heruntergeladenen Programms enthalten ist.

Firmware-Updates

Dieses Gerät erlaubt die Aktualisierung seiner Firmware und somit eine Leistungssteigerung, die Erweiterung seines Funktionskatalogs sowie das Beheben eventueller Probleme. Firmware-Updates sind nur möglich, wenn man das Gerät an einen Computer anschließt, auf dem zuvor der Yamaha Steinberg USB-Treiber installiert wurde.

Die Firmware kann nur mit speziell hierfür vorbereiteter Software aktualisiert werden. Eventuell freigegebene Aktualisierungsdateien finden Sie auf folgender Website.

<http://www.yamahaproaudio.com/>

Dort wird auch die Arbeitsweise für die Installation eines Firmware-Updates erklärt.

Über diese Bedienungsanleitung

■ Bedienungsanleitung (dieses Dokument)

In dieser Bedienungsanleitung werden die Namen und Funktionen der Bedienelemente und Anschlüsse sowie die wichtigsten Bedienvorgänge vorgestellt.

■ Referenzhandbuch (PDF-Format/auf der beiliegenden CD-ROM)

Enthält detaillierte Beschreibungen aller Funktionen, Effektparameter und MIDI-Funktionen.

Verwendung der PDF-Anleitung

Das Referenzhandbuch liegt als elektronische PDF-Datei vor, die Sie sich auf dem Computerbildschirm durchlesen können. Wenn Sie sie mit „Adobe® Reader®“ öffnen, können Sie gezielt nach relevanten Begriffen suchen, nur die benötigten Seiten drucken und auf die erwähnten Verweise klicken, um zu verwandten Themenkreisen zu springen. Die Suche von Schlüsselbegriffen und das Klicken auf Links sind Vorteile, die einem nur ein elektronisches Dokument bietet. Daher hoffen wir, dass Sie diese Möglichkeiten nutzen werden.

Die aktuelle Version von „Adobe Reader“ steht auf folgender Website zum Download bereit.

<http://www.adobe.com/>

Konventionen für diese Bedienungsanleitung

Das 01V96i bietet zwei Sorten Bedienelemente für Schaltfunktionen: Taster, die man drücken kann (z.B. ENTER und DISPLAY) und Tastensymbole („Buttons“), die im Display angezeigt werden. Die Taster sind an den eckigen Klammern erkenntlich. Beispiel: „Drücken Sie den [ENTER]-Taster“.

Buttons (Tastensymbole im Display) werden jedoch nicht hervorgehoben und heißen außerdem anders. Beispiel: „Führen Sie den Cursor zum ON-Button“.

Display-Seiten können über die [DISPLAY]-Taster, die Registerwahltaster und F1-F4 unter dem Display aufgerufen werden. In der Bedienungsanleitung wird jedoch nur jeweils der betreffende [DISPLAY]-Taster erwähnt. Siehe „Aufrufen von Funktionsgruppen und Display-Seiten“ auf Seite 20 für weitere Hinweise bezüglich der Seitenanwahl.

Bedienfeld und Anschlüsse

Bedienoberfläche

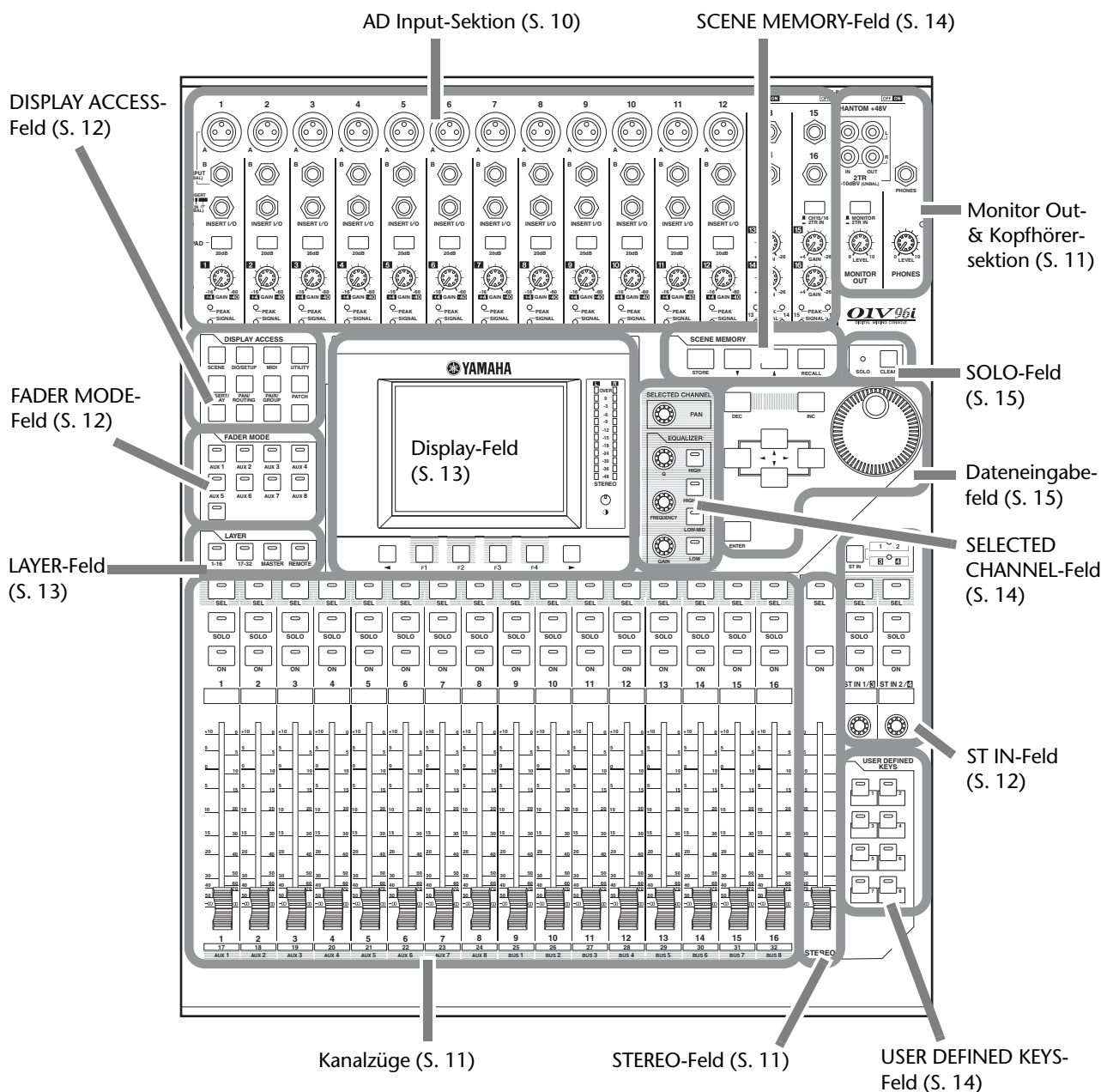

Bedienfeld und Anschlüsse

Achtung: Die Bohrlöcher zum Befestigen einer Haube befinden sich an beiden Seiten der AD-Eingangssektion des 01V96i. (Größe: M3, Abstand waagrecht: 417mm, senkrecht: 36mm.) Wahrscheinlich müssen Sie sich die Haube selbst bauen (lassen), um die Regler des Bedienfelds vor einem versehentlichen Verstellen zu schützen. Yamaha bietet keine solche Haube an. Verwenden Sie zum Arretieren einer selbst gefertigten Haube ausschließlich Schrauben, die maximal 10mm in das Bedienfeld gedreht werden können. Die Haube muss sich 15–20mm über dem Bedienfeld befinden, um Schäden an den Reglern und Tastern zu vermeiden.

AD Input-Sektion

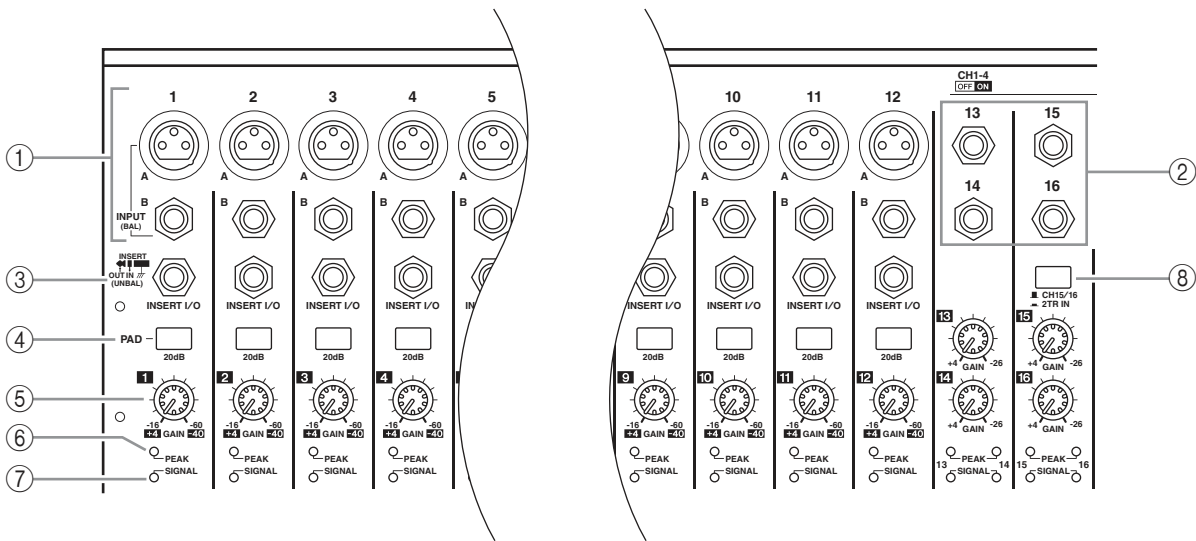

① INPUT-Buchsen A/B

An die symmetrischen XLR-3-31 INPUT A-Buchsen können Signale mit Line- oder Mikrofonpegel angelegt werden. Mit den PHANTOM [+48V]-Schaltern kann die +48V-Phantomspeisung der betreffenden Eingänge ein- und ausgeschaltet werden. Die INPUT B-Buchsen sind als symmetrische TRS-Klinken ausgeführt, an die man Signale mit Line- oder Mikrofonpegel anlegen kann. Der Nennpegel beider Buchsentypen kann im Bereich -60dB bis +4dB liegen. Diese Buchsen werden nicht mit Phantomspeisung versehen.

Wenn Sie an beide Buchsen einen Stecker anschließen, wird nur die INPUT B-Buchse verwendet.

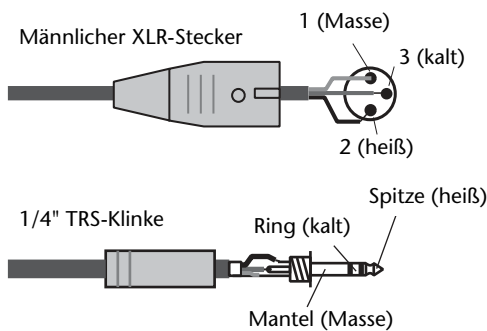

② INPUT-Buchsen 13-16

Diese Buchsen sind als symmetrische TRS-Klinken ausgeführt, an die man Signale mit Line-Pegel anlegen kann. Ihr Nennpegel kann im Bereich -26 dB bis +4 dB eingestellt werden. Die Buchsen INPUT 15 & 16 stehen nur zur Verfügung, wenn der AD 15/16-Schalter aus ist.

③ INSERT I/O-Buchsen

Über diese unsymmetrischen TRS-Klinken wird das Insert-Signal ausgegeben und wieder empfangen. Hierfür brauchen Sie ein „Y“-Kabel, das Sie mit dem Ein- und Ausgang eines externen Effektprozessors verbinden müssen.

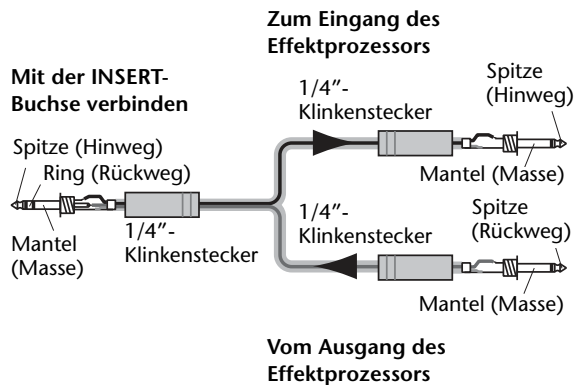

④ PAD-Taster

Mit diesen Schaltern kann die 20 dB-Abschwächung der AD Input-Buchsen ein- und ausgeschaltet werden.

⑤ GAIN-Regler

Mit diesen Reglern kann die Eingangsempfindlichkeit der AD Input-Buchsen eingestellt werden. Die Eingangsempfindlichkeit beträgt -16 dB bis -60 dB bei nicht aktivem PAD-Taster und +4 dB bis -40 dB, wenn der PAD-Taster gedrückt ist.

⑥ PEAK-Dioden

Diese Dioden leuchten, sobald der Pegel des betreffenden Eingangskanals nur noch 3 dB unter der Verzerrungsgrenze liegt. Stellen Sie den PAD-Taster und GAIN-Regler eines Kanals immer so ein, dass diese Diode nur bei sehr lauten Signalen kurz aufleuchtet.

⑦ SIGNAL-Dioden

Diese Dioden leuchten, wenn der Signalpegel mehr als -34 dB beträgt.

⑧ AD15/16-Schalter

Hiermit wählen Sie die Signalquelle für die AD-Eingangskanäle 15 und 16. Bei Aktivieren des Tas-

ters werden die 2TR IN-Signale (Seite 17) verarbeitet. Ist der Taster nicht gedrückt (wenn er hervorsteht), so werden die Signale der INPUT-Buchsen 15 und 16 verarbeitet.

Monitor Out- & Kopfhörersektion

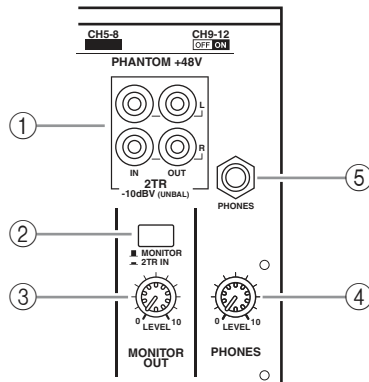

① 2TR IN/OUT-Buchsen

Hierbei handelt es sich um unsymmetrische RCA/Cinch-Buchsen, die man mit den Ein- und Ausgängen eines Gerätes mit Line-Pegel (beispielsweise eines externen Recorders) verbinden kann. Wenn der AD15/16-Taster der AD Input-Sektion (⑧) gedrückt ist, werden die an den 2TR IN-Buchsen anliegenden Signale auf die AD-Eingangskanäle 15 und 16 geroutet. Wenn der Monitor-Quellenwahltaster (②) aktiv (d.h. gedrückt) ist, werden die über 2TR IN empfangenen Signale über die MONITOR OUT-Buchsen ausgegeben. Die an den 2TR OUT-Buchsen anliegenden Signale entsprechen immer jenen der STEREO OUT-Buchsen.

② Monitor-Quellenwahltaster

Hiermit wählen Sie die Signale, die über die MONITOR OUT-Buchsen ausgegeben werden sollen. Wenn dieser Taster aktiv (d.h. gedrückt) ist, werden die über 2TR IN empfangenen Signale zur Abhöre übertragen. Wenn er nicht aktiv (d.h. nicht gedrückt) ist, werden die Signale des Stereo-Busses und solo geschalteter Kanäle ausgegeben.

③ MONITOR LEVEL-Regler

Hiermit regeln Sie den Pegel der Signale, die über die MONITOR OUT-Buchsen ausgegeben werden.

④ PHONES LEVEL-Regler

Mit diesem Regler kann der Pegel im Kopfhörer eingestellt werden.

⑤ PHONES-Buchse

Schließen Sie hier einen optionalen Stereo-Kopfhörer an. An dieser Buchse liegen jeweils die für MONITOR OUT gewählten Signale an.

Kanalzüge

① [SEL]-Taster

Mit diesen Tastern können die benötigten Kanäle gewählt werden. Der [SEL]-Taster des gewählten Kanals leuchtet jeweils. Welcher Kanal genau mit einem [SEL]-Taster gewählt werden kann, richtet sich danach, welcher Taster des LAYER-Feldes momentan aktiv ist (siehe Seite 13).

Außerdem dienen diese Taster zum Erstellen oder Trennen von Kanalpaaren sowie zum Hinzufügen (oder Entfernen) des betreffenden Kanals zu (aus) einer Fader-, Mute-, EQ- oder Compressor-Gruppe.

② [SOLO]-Taster

Über diese Taster kann man die gewünschten Kanäle solo schalten. Die [SOLO]-Diode des momentan solo geschalteten Kanals leuchtet.

③ [ON]-Taster

Hiermit können die betreffenden Kanäle aktiviert oder ausgeschaltet werden. Wenn die [ON]-Diode eines Kanals leuchtet, ist dieser aktiv.

④ Kanal-Fader

Die Funktionen dieser Motorfader richten sich danach, welcher Taster des FADER MODE-Feldes (siehe Seite 12) momentan aktiv ist. Sie können nämlich zum Einstellen der Kanal- und der Hinwegpegel zu den AUX-Summen verwendet werden.

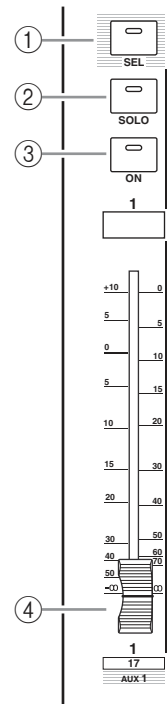

STEREO-Feld

① [SEL]-Taster

Hiermit kann der Stereo-Bus gewählt werden.

② [ON]-Taster

Hiermit kann der Stereo-Bus ein- oder ausgeschaltet werden.

③ [STEREO]-Fader

Dieser 100 mm-Motorfader dient zum Einstellen des Stereo-Ausgangspegels.

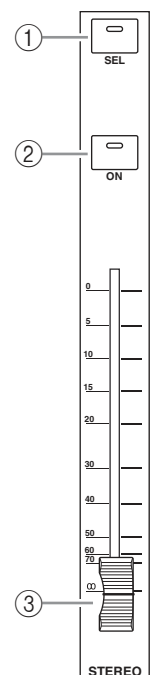

ST IN-Feld

① [ST IN]-Taster

Mit diesem Taster wählen Sie das ST IN-Kanalpaar (ST IN-Kanäle 1 & 2 oder 3 & 4), dessen Signale Sie mit den Tastern und Reglern des ST IN-Feldes bearbeiten möchten. Die Dioden rechts neben dem Taster zeigen an, welche ST IN-Kanäle momentan beeinflusst werden können.

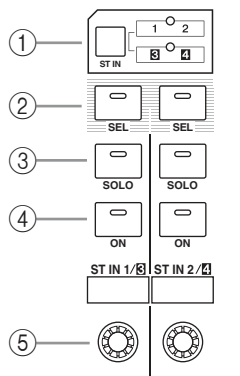

② [SEL]-Taster

Hiermit wählen Sie den Kanal eines ST IN-Paares, den Sie einstellen möchten.

③ [SOLO]-Taster

Über diese Taster kann man die gewählten ST IN-Kanäle solo schalten.

④ [ON]-Taster

Hiermit können die ST IN-Kanäle aktiviert oder ausgeschaltet werden.

⑤ Pegelregler

Hiermit bestimmen Sie die Lautstärke der ST IN-Kanäle.

FADER MODE-Feld

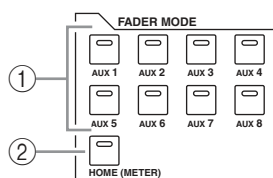

① [AUX 1]–[AUX 8]-Taster

Mit diesen Tastern können Sie den benötigten AUX-Weg wählen. Bei Drücken eines dieser Taster ändert sich der Fader-Modus (siehe Seite 22). Gleichzeitig erscheint die Display-Seite des gewählten AUX-Weges. (Die Diode des gedrückten Tasters leuchtet.)

Danach können Sie die Fader der Kanalzüge zum Einstellen des Hinwegpegels der Eingangskanäle zum gewählten AUX-Weg verwenden.

② [HOME]-Taster

Mit diesem Taster rufen Sie eine Meter-Seite auf, wo die Pegel der Eingangs- oder Ausgangskanäle (Busse, AUX-Wege, Stereo-Bus) angezeigt werden (siehe Seite 23).

DISPLAY ACCESS-Feld

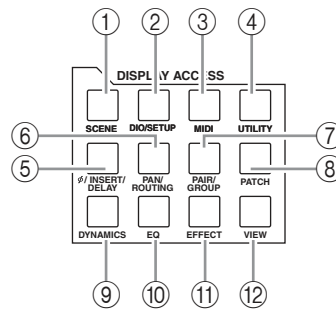

① [SCENE]-Taster

Über diesen Taster kann eine Scene-Seite gewählt werden, auf der man Szenen speichern und aufrufen kann.

② [DIO/SETUP]-Taster

Über diesen Taster kann eine DIO/Setup-Seite gewählt werden, wo man das 01V96i einrichten, die Digital-Ein- und Ausgabe und die Fernbedienung einstellen kann.

③ [MIDI]-Taster

Über diesen Taster kann eine MIDI-Seite gewählt werden, auf der man die MIDI-Parameter einstellen kann.

④ [UTILITY]-Taster

Über diesen Taster erreichen Sie die Utility-Seiten, wo sich der interne Oszillator und Informationen über die installierten optionalen Platinen befinden.

⑤ [φ /INSERT/DELAY]-Taster

Über diesen Taster kann eine φ /INS/DLY-Seite gewählt werden, wo man die Phase drehen, die Insert-Schleife und die Delay-Parameter einstellen kann.

⑥ [PAN/ROUTING]-Taster

Mit diesem Taster können Sie eine Pan/Routing-Seite aufrufen, wo der gewählte Kanal dem gewünschten Bus zugeordnet und die Stereoposition des gewählten Kanals eingestellt werden kann. Außerdem kann man dort den Pegel der Bus-Signale 1–8 zum Stereo-Bus einstellen.

⑦ [PAIR/GROUP]-Taster

Über diesen Taster kann eine Pair/Grup-Seite gewählt werden, auf der man Kanäle oder mehrere Fader gruppieren oder aber Mute-Gruppen (der [ON]-Taster) ein-/ausschalten kann.

⑧ [PATCH]-Taster

Mit diesem Taster können Sie eine „Patch“-Seite aufrufen, wo die Eingänge oder Busse auf die gewünschten Eingangskanäle geroutet werden können.

⑨ [DYNAMICS]-Taster

Über diesen Taster kann eine „Dynamics“-Seite gewählt werden, auf der man das Gate oder den Kompressor der Kanäle einstellen kann.

⑩ [EQ]-Taster

Über diesen Taster erreichen Sie eine EQ-Seite, wo die Klangregelung des gewählten Kanals eingestellt werden kann.

⑪ [EFFECT]-Taster

Über diesen Taster erreichen Sie die „Effect“-Seiten, wo die Parameter der internen Effektprozessoren und einer optionalen Plug-In-Platine editiert werden können.

⑫ [VIEW]-Taster

Über diesen Taster erreichen Sie eine View-Seite, wo die Mischparameter des gewählten Kanals überwacht und bei Bedarf nachgebessert werden können.

LAYER-Feld

① [1–16]-/[17–32]-Taster

Hiermit ordnen Sie die gewünschte Eingangskanalgruppe den physischen Kanalzügen zu. Wenn der [1–16]-Taster aktiv ist, können die Kanäle 1–16 bedient werden. Wenn der [17–32]-Taster aktiv ist, können die Kanäle 17–32 bedient werden. (Alles Weitere zu den Eingangskanalebenen finden Sie auf Seite 21.)

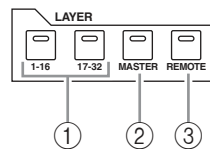

② [MASTER]-Taster

Hiermit ordnen Sie die Ausgangskanäle („Master“-Ebene) den physischen Kanalzügen zu. Danach können Sie dann die Busse und AUX-Wege bedienen. (Alles Weitere zur „Master“-Mischebene finden Sie auf Seite 21.)

③ [REMOTE]-Taster

Hiermit ordnen Sie den physischen Kanalzügen die „Remote“-Ebene zu. Auf dieser Mischebene können Sie externe MIDI-Geräte und computerbasierte DAWs (Digital Audio Workstations) fernbedienen.

Tipp: Die ST IN-Kanäle sind nicht mit den Mischebenen verknüpft.

Display-Feld

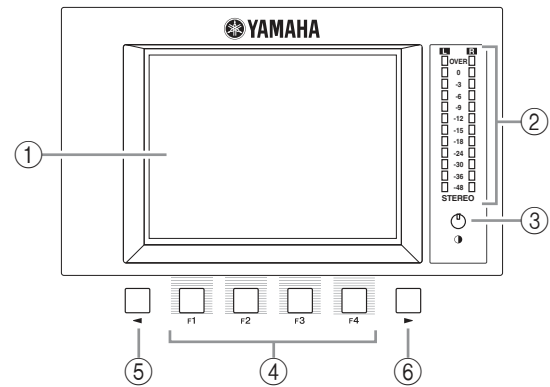

① Display

Hierbei handelt es sich um ein 320 x 240-Punkte LC-Display mit Hintergrundbeleuchtung.

② Stereo-Meter

Diese 12-gliedrigen Pegelmeter zeigen den Ausgangspegel des Stereo-Busses an.

③ Kontrastregler

Hiermit können Sie die Leserlichkeit des Displays optimieren.

④ [F1]–[F4]-Taster

Über diese Taster kann man die Display-Seiten der aktiven Funktionsgruppe wählen. Die Namen dieser Seiten finden Sie auf den Registern am unteren Display-Rand. (Alles Weitere zum Aufrufen der benötigten Display-Seite finden Sie auf Seite 20.)

⑤ Linker Registerwahltaster [◀]

⑥ Rechter Registerwahltaster [▶]

Wenn eine Funktionsgruppe mehr als vier Registerseiten umfasst, können Sie mit diesen Tastern momentan unsichtbare Register aufrufen. Diese Taster sind nur belegt, wenn im Display ein nach links oder rechts zeigender Pfeil erscheint.

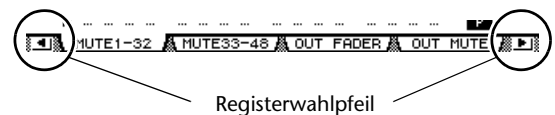

Registerwahlpfeil

SELECTED CHANNEL-Feld

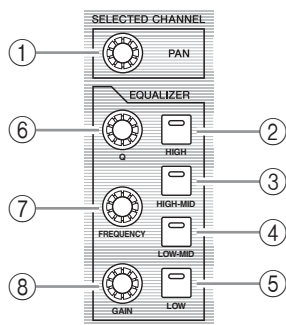

① [PAN]-Regler

Hiermit können Sie die Stereoposition des Kanals einstellen, dessen [SEL]-Taster aktiv ist.

② [HIGH]-Taster

③ [HIGH-MID]-Taster

④ [LOW-MID]-Taster

⑤ [LOW]-Taster

Mit diesen Tastern wählen Sie das Frequenzband (HIGH, HIGH-MID, LOW-MID und LOW). Diese Anwahl bezieht sich auf den Kanal, dessen [SEL]-Taster aktiv ist. Die Diode des momentan gewählten Bandes leuchtet.

⑥ [Q]-Regler

Hiermit können Sie die Güte (Breite) des gewählten Frequenzbandes einstellen.

⑦ [FREQUENCY]-Regler

Hiermit können Sie die Eckfrequenz des gewählten Frequenzbandes einstellen.

⑧ [GAIN]-Regler

Hiermit können Sie das momentan gewählte Frequenzband anheben oder absenken.

SCENE MEMORY-Feld

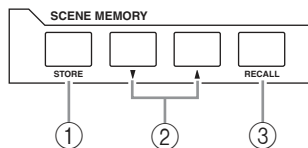

① [STORE]-Taster

Über diesen Taster können Sie die aktuellen Einstellungen im gewünschten Szenenspeicher sichern. Alles Weitere zu den Szenenspeichern finden Sie auf Seite 42.

② Szenenspeichertaster [▲]/[▼]

Mit diesen Tastern kann der zu ladende bzw. als Ziel fungierende Szenenspeicher gewählt werden. Mit [▲] wählen Sie den jeweils nächsten Speicher. Mit [▼] wählen Sie den jeweils vorangehenden Szenenspeicher. Bei Bedarf können Sie den benötigten Taster gedrückt halten, um schneller zu einem weiter entfernten Szenenspeicher zu gehen.

③ [RECALL]-Taster

Hiermit laden Sie die Einstellungen des mit [▲] oder [▼] gewählten Szenenspeichers.

USER DEFINED KEYS-Feld

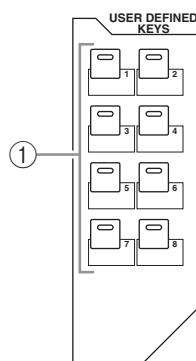

① [1]–[8]-Taster

Den USER DEFINED KEYS-Tastern kann man jeweils eine von 167 Funktionen zuordnen.

Dateneingabefeld

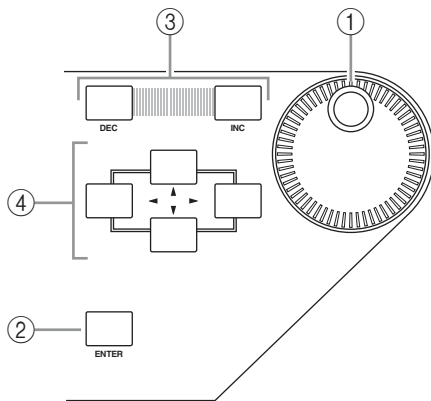

① Parameterrad

Hiermit können Sie den Wert des momentan im Display gewählten Parameters einstellen. Drehen Sie es nach rechts, um den Wert zu erhöhen. Drehen Sie es nach links, um den Wert zu verringern. Außerdem kann das Parameterrad beim Benennen für die Anwahl eines Zeichens aus der angezeigten Liste verwendet werden (siehe Seite 21).

② [ENTER]-Taster

Hiermit bestätigen Sie die Wahl einer Einstellung (der betreffende Button wird invertiert dargestellt) bzw. den editierten Parameterwert.

③ [DEC]-/[INC]-Taster

Hiermit kann der Wert des gewählten Parameters in kleinen Schritten geändert werden. Mit [INC] erhöhen Sie den Wert um eine Einheit und mit [DEC] verringern Sie ihn. Bei Bedarf können Sie den benötigten Taster gedrückt halten, um schneller zu einem weiter entfernten Wert zu gehen.

④ Cursortaster ([◀]/[▶]/[▲]/[▼])

Mit diesen Tastern kann der Cursor zum gewünschten Parameter der angezeigten Seite geführt werden. Auch die Cursortaster kann man gedrückt halten, um den Cursor schneller in die gewünschte Richtung zu bewegen.

SOLO-Feld

① [SOLO]-Diode

Diese Diode blinkt, wenn einer oder mehrere Kanäle solo geschaltet sind.

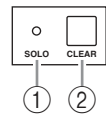

② [CLEAR]-Taster

Mit diesem Taster kann der Solo-Status aller gewählten Kanäle aufgehoben werden.

Rückseite

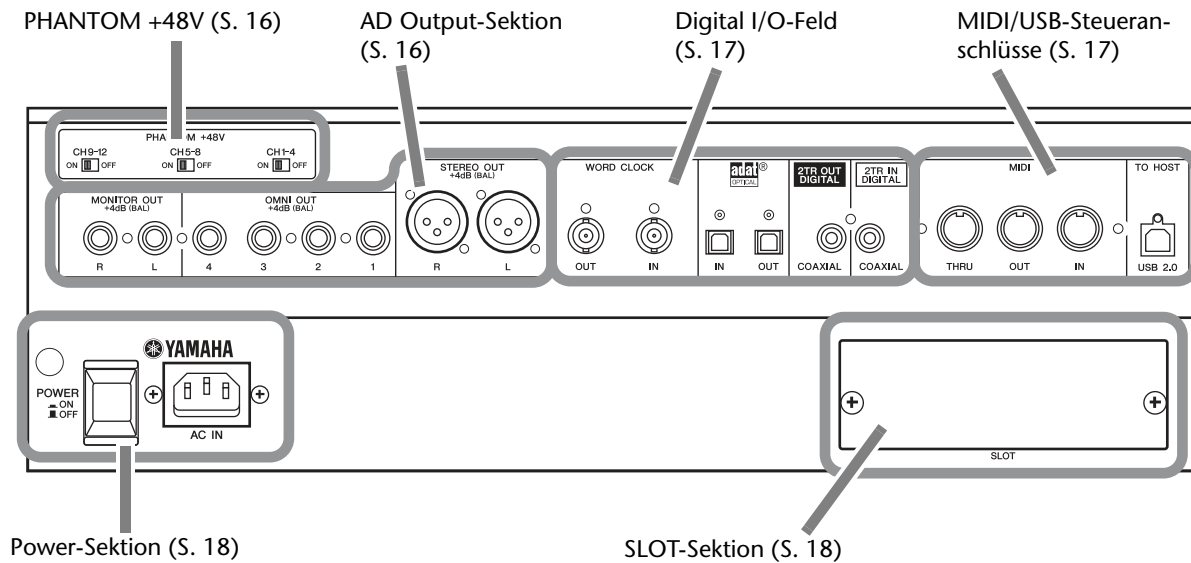

PHANTOM +48V

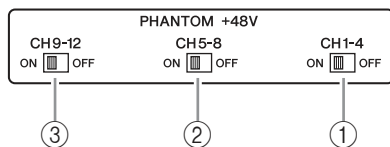

- ① CH1-4 ON/OFF-Schalter
- ② CH5-8 ON/OFF-Schalter
- ③ CH9-12 ON/OFF-Schalter

Mit diesen Schaltern kann die +48V-Phantomspannung der betreffenden Eingänge ein- und ausgeschaltet werden. Wenn diese Schalter aktiv sind, werden die INPUT A-Buchsen mit +48V-Phantomspannung versehen.

Achtung:

- Wenn Sie keine Phantomspannung benötigen, muss dieser Schalter deaktiviert werden.
- Schauen Sie vor Aktivieren der Phantomspannung nach, ob wirklich nur Geräte angeschlossen sind, die diese Spannung benötigen (z.B. Kondensatormikrofone). Geräte, die keine Phantomspannung benötigen, könnten durch diese Spannung nämlich beschädigt werden.
- Solange die Phantomspannung aktiv ist, dürfen Sie keine Verbindungen herstellen oder lösen. Das könnte nämlich zu Schäden am externen Gerät oder dem Pult führen.
- Sicherheitshalber sollten Sie Ihre Leistungsverstärker (oder Aktivboxen) ausschalten, bevor Sie die Phantomspannung einschalten oder deaktivieren. Am besten stellen Sie vorher auch alle Fader auf den Mindestwert. Nur so werden extrem laute Störgeräusche verhindert, die sowohl Ihr Gehör als auch Ihre Anlage beschädigen könnten.

AD Output-Sektion

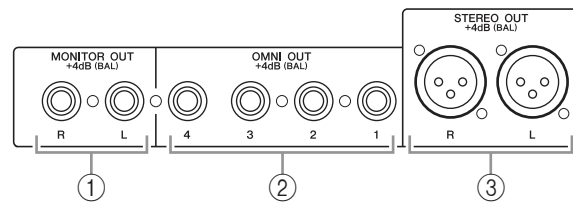

- ① MONITOR OUT-Buchsen L/R

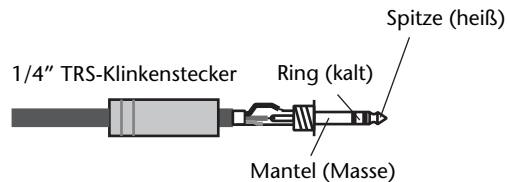

Diese Buchsen sind als symmetrische TRS-Klinken ausgeführt. Hier liegen die Monitor- oder die über 2TR IN empfangenen Signale an. Der Nennpegel lautet +4 dB.

Die abzuhörenden Signale müssen mit dem Monitor-Taster gewählt werden.

- ② OMNI OUT 1-4

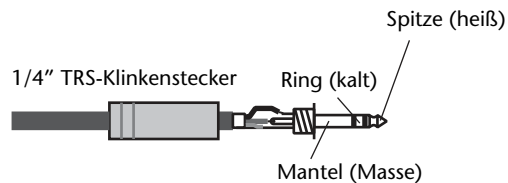

An diese symmetrischen TRS-Klinkenbuchsen können die Busse angelegt werden. Sie lassen sich aber auch als Direktausgänge nutzen. Der Nennpegel lautet +4 dB.

③ STEREO OUT L/R

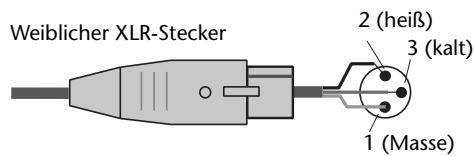

An diesen symmetrischen XLR-3-32-Buchsen liegen die Signale des Stereo-Busses an. Der Nennpegel lautet +4 dB.

Digital I/O-Feld

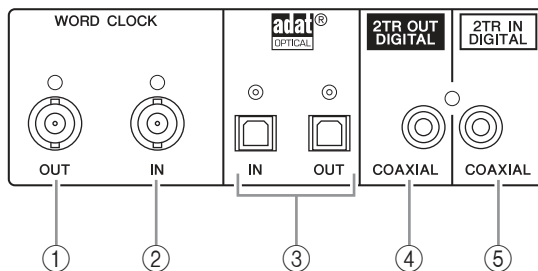

① WORD CLOCK OUT-Anschluss

An dieser BNC-Buchse liegt das Wordclock-Signal des 01V96i an und kann also zu einem externen Gerät übertragen werden.

② WORD CLOCK IN-Anschluss

Über diese BNC-Buchse kann das 01V96i Wordclock-Signale eines externen Taktgebers empfangen.

③ ADAT IN/OUT-Buchsen

Über diese optischen Anschlüsse werden Digital-Signale im ADAT-Format empfangen bzw. ausgegeben.

④ 2TR OUT DIGITAL COAXIAL

An dieser RCA/Cinch-Buchse liegen Digital-Signale im Consumer-Format (IEC-60958) an. Diese Buchse werden Sie in der Regel wohl mit dem S/P DIF-Eingang einer 2-Spur-Mastermaschine (DAT-, MD- oder CD-Recorder) verbinden.

⑤ 2TR IN DIGITAL COAXIAL

An diese RCA/Cinch-Buchse können Digital-Signale im Consumer-Format (IEC-60958) angelegt werden. Diese Buchse werden Sie in der Regel mit dem S/P DIF-Ausgang eines DAT-, MD- oder CD-Recorders verbinden.

MIDI/USB-Steueranschlüsse

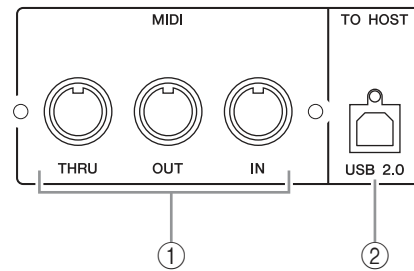

① MIDI IN/THRU/OUT-Buchsen

Hierbei handelt es sich um eine herkömmliche MIDI IN- und OUT-Buchse, über die man das 01V96i an externe MIDI-Geräte anschließen kann.

② TO HOST USB-Anschluss

Der USB-Port kann an den USB 2.0-Port eines Computers angeschlossen werden.

Anmerkung zur Verwendung des TO HOST USB-Ports

Wenn Sie das 01V96i über dessen TO HOST USB-Port mit Ihrem Computer verbinden möchten, müssen Sie folgende Dinge beachten.

Wenn Sie sich nicht an diese Anweisungen halten, stürzt Ihr Computer und/oder das 01V96i eventuell ab, was zu Datenverlusten oder Funktionsstörungen führen kann. Wenn der Computer oder das Pult abstürzt, müssen Sie ihn/es ausschalten und den Computer neustarten.

- Vor der Verbindung des TO HOST USB-Ports mit dem Rechner müssen Sie dessen Energiesparfunktion (Standby/Ruhezustand/Schlumberbetrieb) deaktivieren.
- Verbinden Sie zuerst den TO HOST USB-Port mit dem Computer und schalten Sie das Pult erst danach ein.
- Vor Ein-/Ausschalten des Pultes bzw. Herstellen/Lösen der USB-Verbindung müssen Sie folgendes tun.
 - Beenden Sie alle Programme.
 - Überzeugen Sie sich davon, dass das Pult keine Daten überträgt. (Wenn Sie einen Taster drücken oder einen Fader bewegen, sendet das Pult ebenfalls Daten.)
- Warten Sie nach dem Ein-/Ausschalten des Pultes bzw. dem Herstellen/Lösen der USB-Verbindung mindestens sechs Sekunden, bevor Sie die entgegengesetzte Handlung ausführen.

SLOT-Sektion

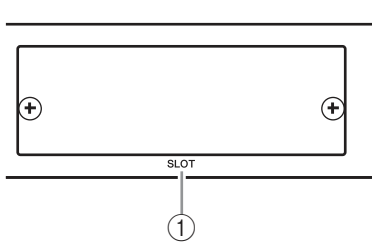

① SLOT

Hier können optionale mini-YGDAI-Platinen (Yamaha General Digital Audio Interface) mit Ein- und Ausgangsbuchsen installiert werden. Es stehen AD/DA-Platinen und Platinen mit Digital-Ein-/Ausgängen in mehreren Formaten (AES/EBU, ADAT und Tascam) zur Verfügung.

Die Eingangssignale einer E/A-Platine können auf jeden beliebigen Eingangskanal oder Insert-Eingang geroutet werden (siehe Seite 29).

Umgekehrt kann man die gewünschten Busse und Kanal-Direktausgänge auf die Ausgänge einer E/A-Platine routen (siehe Seite 30).

Achtung:

- Auf Seite 63 finden Sie eine Übersicht der momentan verfügbaren mini-YGDAI-Platinen.
- Aktuelle Informationen über E/A-Platinen finden Sie auf der Yamaha Pro Audio-Website. <http://www.yamahaproaudio.com/>

Power-Sektion

① POWER ON/OFF-Schalter

Hiermit können Sie das 01V96i ein- und ausschalten.

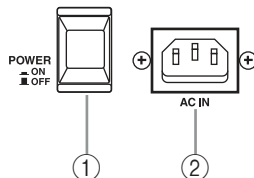

Achtung: Um lautes Klicken und Schaltgeräusche in den Lautsprechern zu vermeiden, müssen Sie die Audio-Anlage in folgender Reihenfolge einschalten (und diese Reihenfolge beim Ausschalten umkehren): Signalquellen, Mehrspurmaschinen, Mastermaschinen, 01V96i, Endstufen/Abhöre.

② AC IN-Anschluss

Verbinden Sie diese Buchse des 01V96i über das beiliegende Netzkabel mit einer geeigneten Steckdose. Verbinden Sie das Netzteil zuerst mit dieser Buchse und erst danach mit einer Steckdose.

⚠ Vorsicht

Selbst, wenn sich der POWER ON/OFF-Schalter in der Aus-Position befindet, fließt immer noch eine kleine Strommenge durch das Gerät. Wenn Sie das 01V96i längere Zeit nicht verwenden möchten, lösen Sie am besten die Verbindung des Netzteils mit der Netzsteckdose.

Einbau einer optionalen Platine

Vor Einbau einer Platine müssen Sie auf der Yamaha Pro Audio-Webpage nachschauen, ob sie überhaupt vom 01V96i unterstützt wird.

<http://www.yamahaproaudio.com/>

Für den Einbau einer mini-YGDAI-Platine verfahren Sie bitte folgendermaßen.

1. Schalten Sie das 01V96i aus.
2. Lösen Sie die beiden Befestigungsschrauben und entfernen Sie die Schachtblende wie nachstehend gezeigt.

Bewahren Sie die Blende und die beiden Schrauben an einem sicheren Ort auf.

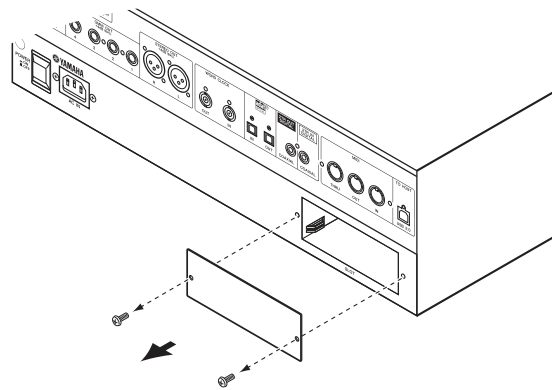

3. Schieben Sie die Platine entlang der Schienen und drücken Sie sie vollständig in den Steckplatz.

Um die Platine auf die Steckleiste zu schieben, müssen Sie zuletzt eventuell etwas stärker drücken.

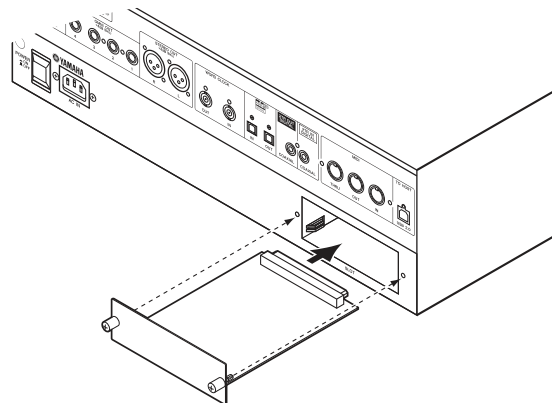

4. Arretieren Sie die Platine mit den beiliegenden Daumenschrauben.

Drehen Sie die Schrauben vollständig fest. Nur dann ist nämlich eine ausreichende Erdung gewährleistet.

Die wichtigsten Bedienvorgänge

Hier wird erklärt, wie man die grundlegenden Funktionen des 01V96i bedient, darunter die Arbeit mit dem Display und den Bedienelementen.

Über das Display

Vor dem Einsatz des 01V96i muss man über das Display mehrere Einstellungen vornehmen. Die einzelnen Display-Seiten enthalten in der Regel folgende Bausteine:

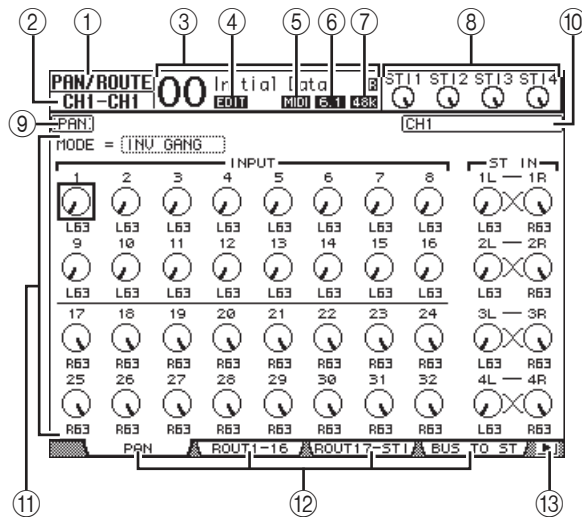

① Funktionsgruppe

Hier erfahren Sie, welche Funktionsgruppe momentan aktiv ist.

② Gewählter Kanal

Hier erfahren Sie, welcher Ein- oder Ausgangskanal momentan gewählt ist. Dessen [SEL]-Taster leuchtet. Die ersten vier Zeichen verweisen auf die Kanaladresse („ID“), z.B. CH1–CH32, BUS1–BUS8, AUX1–AUX8, ST-L, ST-R. Die nächsten vier Zeichen vertreten den Kurznamen des Kanals. Der Kurzname kann bei Bedarf geändert werden (siehe Seite 43).

③ Aktuelle Szene

Hier werden die Nummer und der Name des zuletzt geladenen/gesicherten Szenenspeichers angezeigt. Wenn dieser Szenenspeicher schreibgeschützt ist, wird außerdem ein Hängeschloss (🔒) angezeigt.

④ EDIT-Anzeige

Diese Anzeige erscheint, wenn die aktuellen Mischeinstellungen nicht mehr mit jenen der zuletzt geladenen Szene übereinstimmen.

⑤ MIDI-Anzeige

Diese Anzeige erscheint, wenn das 01V96i über seine MIDI IN- oder USB-Buchse bzw. über eine installierte Platine MIDI-Daten empfängt.

⑥ Surround-Modusanzeige

Diese Anzeige informiert Sie über den momentan aktiven Surround-Modus („ST“= Stereo, „3-1“, „5.1“ oder „6.1“).

⑦ Sampling-Frequenzanzeige

Hier wird die aktuell vom 01V96i verwendete Sampling-Frequenz angezeigt: 44,1 kHz (44k), 48 kHz (48k), 88,2 kHz (88k) oder 96 kHz (96k).

⑧ ST IN-Kanalpegel

Diese Reglersymbole zeigen die Pegelinstellungen der ST IN-Kanäle 1–4 an.

⑨ Seitenname

Hier erfahren Sie, wie die momentan gewählte Display-Seite heißt.

⑩ Kanalname

Je nach der gewählten Display-Seite wird hier entweder der Voll- („Long“) oder Kurzname („Short“) des Kanals angezeigt, den Sie über seinen [SEL]-Taster bzw. mit den Cursortasten gewählt haben.

⑪ Parameterfeld

Hier erscheinen die Parameter, die man auf der gewählten Seite einstellen kann.

⑫ Seitenregister

Diese Register erlauben das Aufrufen anderer Display-Seiten.

⑬ Registerwahlpfeile

Diese Pfeile bedeuten, dass die gewählte Funktionsgruppe noch weitere Seiten enthält.

Aufrufen von Funktionsgruppen und Display-Seiten

Um eine Display-Seite aufzurufen:

1. Drücken Sie einen Taster der Bedienoberfläche, um die benötigte Funktionsgruppe zu aktivieren.

Die Display-Seiten sind nach Funktionsgruppen unterteilt. Um eine der folgenden Funktionsgruppen zu wählen, müssen Sie den betreffenden DISPLAY ACCESS-Taster drücken.

2. Seiten, deren Register momentan angezeigt werden, können mit den Tastern [F1]–[F4] aufgerufen werden.

Die Taster [F1]–[F4] sind aber nur belegt, wenn die aktive Funktionsgruppe tatsächlich mehrere Seiten umfasst.

3. Wenn eine Funktionsgruppe mehr Seiten enthält als Register angezeigt werden können, müssen Sie mit den Registerwahltastern [◀] und [▶] (sofern vorhanden) eine andere Vierergruppe wählen. Jene vier Seiten können dann mit [F1]–[F4] aufgerufen werden.

Wenn eine Funktionsgruppe mehr als vier Seiten umfasst, wird entweder der nach links oder der nach rechts weisende Registerwahlpfeil angezeigt. Um die momentan unsichtbaren Seiten zu erreichen, müssen Sie den Registerwahltaster [◀] oder [▶] drücken. Die einzelnen Seiten einer Funktionsgruppe kann man auch folgendermaßen aufrufen:

- **Aufrufen der jeweils nächsten Seite einer Funktionsgruppe:**

Drücken Sie den in Schritt 1 betätigten Taster wiederholt. Damit können Sie auch Seiten wählen, deren Register momentan nicht angezeigt werden.

- **Aufrufen der jeweils vorangehenden Seite einer Funktionsgruppe:**

Halten Sie den in Schritt 1 betätigten Taster längere Zeit gedrückt. Nun „blättern“ Sie rückwärts durch die Display-Seiten. Geben Sie den Taster frei, sobald die gewünschte Seite angezeigt wird. Damit können Sie auch Seiten wählen, deren Register momentan nicht angezeigt werden.

- **Um die erste Seite einer Funktionsgruppe aufzurufen:**

Drücken Sie den in Schritt 1 betätigten Taster zweimal („Doppelklick“).

4. Führen Sie den Cursor (den fetten Kästen) mit den Cursortastern zu einem Button, Parameterfeld, Regler- oder Fader-Symbol.

Tip: Das 01V96i merkt sich jeweils, welche Seite innerhalb der einzelnen Funktionsgruppen zuletzt verwendet wurde. Wenn Sie eine solche Funktionsgruppe später noch einmal anwählen, springt das 01V96i sofort zur gepufferten Seite und wählt sogar den dort zuletzt verwendeten Parameter an.

Aufbau der Display-Funktionen

In diesem Abschnitt wird das für die Parameterdarstellung verwendete System vorgestellt.

Regler- und Fader-Symbole

Mit den Drehreglern und Fadern können stufenlos einstellbare Parameter editiert werden, darunter die Kanalpegel und der Effektanteil. Führen Sie den Cursor mit den Cursortastern zu einem Regler- oder Fader-Symbol und stellen Sie mit dem Parameterrad oder den Tastern [INC]/[DEC] den gewünschten Wert ein.

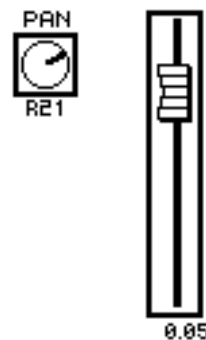

Buttons

Buttons dienen in der Regel zum Ein- (aktiv) und Ausschalten (nicht aktiv) einer Funktion.



Führen Sie den Cursor zum änderungsbedürftigen Button und drücken Sie den [ENTER]-Taster, um die Funktion ein- (invertierte Darstellung) oder auszuschalten. Außerdem werden Buttons verwendet, wenn man aus mehreren Optionen auswählen kann bzw. eine Funktion ausführen muss.

Parameterfelder

Die Parameterfelder erlauben die Anwahl jeweils einer von mehreren Optionen. Führen Sie den Cursor mit den Cursortastern zum benötigten Parameterfeld und stellen Sie mit dem Parameterrad oder den Tastern [INC]/[DEC] den gewünschten Wert ein.

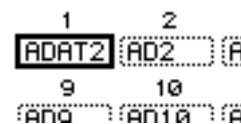

In bestimmten Fällen müssen Sie diese Eingabe durch Drücken des [ENTER]-Tasters bestätigen. Wenn Sie den Wert in einem Parameterfeld ändern, beginnt er zu blinken. Nach Drücken des [ENTER]-Tasters wird der Wert dann jedoch wieder konstant angezeigt. Wenn Sie den Cursor bereits zu einem anderen Parameter führen, während der zuvor eingestellte Wert noch blinkt, wird die Änderung wieder gelöscht.

Rückfragen („Confirmation“)

Vor Ausführen bestimmter Befehle zeigt das 01V96i ein Fenster mit einer Rückfrage an (siehe Abbildung).

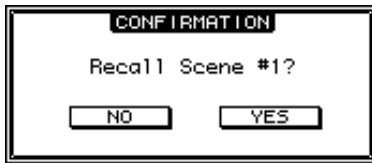

Führen Sie den Cursor zu YES und drücken Sie [ENTER], um den Befehl auszuführen. Wählen Sie NO und drücken Sie den [ENTER]-Taster, wenn der Befehl nicht ausgeführt werden darf.

Wenn Sie die Rückfrage nicht beantworten, wird das Fenster nach ein paar Sekunden un verrichteter Dinge ausgeblendet.

Das Title Edit-Fenster

Über das „Title Edit“-Fenster können Szenen- und Effektspeicher benannt werden. Je nach dem zu benennenden Eintrag, können 4, 12 oder 16 Zeichen eingegeben werden.

Links sehen Sie die Anzeige mit den Großbuchstaben und Symbolen. Die rechte Abbildung vertritt die Seite mit den Kleinbuchstaben und Ziffern.

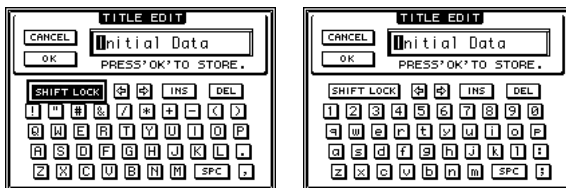

Führen Sie den Cursor zum benötigten Zeichen und drücken Sie [ENTER], um es zum Namenfeld zu kopieren. Der Cursor im Namenfeld springt automatisch zur nächsten Zeichenposition. Mit dem Parameterrad kann man den Namen-Cursor bei Bedarf zu einer anderen Zeichenposition verschieben.

Mit dem SHIFT LOCK-Button wählen Sie abwechselnd Groß- und Kleinbuchstaben. Mit dem SPC-Button können Leerstellen eingegeben werden.

Mit dem INS-Button kann man an der vom Cursor angezeigten Position eine Leerstelle einfügen, indem man [ENTER] drückt. Alle nachfolgenden Zeichen rücken dann eine Position weiter nach rechts.

Um das vom Cursor angezeigte Zeichen zu löschen und alle nachfolgenden Zeichen eine Position weiter nach links zu verschieben, muss man den Cursor zum DEL-Button führen und [ENTER] drücken.

Wenn der Name vollständig ist, führen Sie den Cursor zum OK-Button und drücken den [ENTER]-Taster. Wenn Sie den Namen doch nicht übernehmen möchten, müssen Sie den Cursor zum CANCEL-Button führen und [ENTER] drücken.

Anwahl der Mischebene („Layer“)

Eingangs- und Ausgangskanäle (Busse & AUX-Weg) sind nach Ebenen gruppiert (siehe Abbildung). Insgesamt stehen vier solcher Ebenen zur Verfügung.

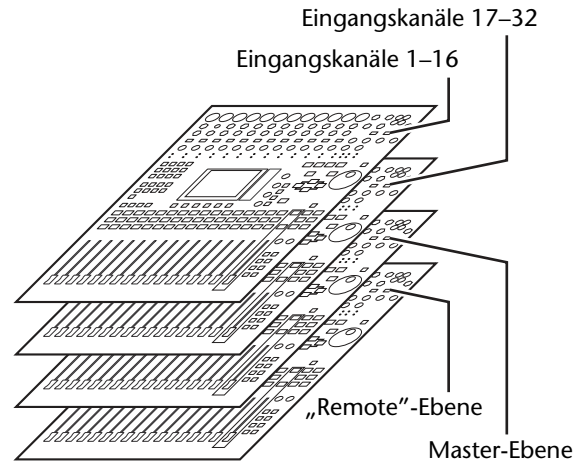

Über die Anwahl einer Mischebene bestimmen Sie die Funktion der Kanalzüge ([SEL]-, [SOLO]- und

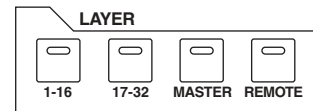

[ON]-Taster sowie Fader). Die Anwahl muss durch Drücken eines Tasters im LAYER-Feld erfolgen.

Nachstehende Tabelle zeigt, welche Kanäle sich auf welcher Ebene befinden und welchen LAYER-Taster man in folgendem drücken muss.

LAYER-Taster	Mischebenen	Kanalzüge	
		1-8	9-16
[1-16]-Taster	Eingangskanäle 1-16	Eingangskanäle 1-16	
[17-32]-Taster	Eingangskanäle 17-32	Eingangskanäle 17-32	
[REMOTE]-Taster	„Remote“-Ebene	Die Funktionen richten sich nach dem gewählten Ziel („Target“).	
[MASTER]-Taster	Master-Ebene	AUX-Wege 1-8	Busse 1-8

Tipp:

- Die Funktion der Fader richtet sich nach der Fader Mode-Einstellung (siehe Seite 22).
- Der STEREO [SEL]- und [ON]-Taster sowie der [STEREO]-Fader sind auf allen Mischebenen dem Stereo-Bus zugeordnet.
- Der ST IN [SEL]-, [SOLO]- und [ON]-Taster sowie der Pegelregler beziehen sich auf allen Ebenen auf den ST IN-Kanal, den man über den [ST IN]-Taster gewählt hat.

Anwahl eines Kanals

Die Kanäle des 01V96i kann man wählen, indem man den zutreffenden [SEL]-Taster drückt. Mit den Reglern im SELECTED CHANNEL-Feld kann man die Stereoposition und Klangregelung (EQ) des zuletzt gewählten Kanals einstellen. Außerdem erlauben die [SEL]-Taster die Anwahl des benötigten Kanals auf Display-Seiten, wo mehrere Kanäle angezeigt werden.

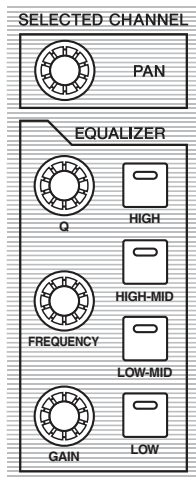

1. Drücken Sie den **LAYER-Taster**, über den Sie die Mischebene des benötigten Kanals aktivieren (siehe Seite 21).

ST IN-Kanäle wählt man mit dem [ST IN]-Taster.

2. Wählen Sie den benötigten Kanal, indem Sie seinen [SEL]-Taster drücken.

Jener Kanal ist nun gewählt und sein [SEL]-Taster leuchtet.

Die Adresse (ID) und der Kurzname des gewählten Kanals erscheinen oben links im Display. Wenn die momentan angezeigte Seite Parameter für mehrere Kanäle enthält, springt der Cursor automatisch zum Parameter des gewählten Kanals. Wenn die momentan angezeigte Seite keine solchen Parameter enthält, erscheint eine Seite, wo das wohl der Fall ist.

Tipp: Wenn der gewählte Eingangs- oder Ausgangskanal Teil eines Paares ist, leuchtet die Diode des gedrückten [SEL]-Tasters. Der [SEL]-Taster des automatisch aktivierten Partnerkanals blinkt hingegen.

3. Um den Stereo-Bus zu wählen, müssen Sie den **STEREO [SEL]-Taster drücken.**

Bei mehrmaligem Drücken des STEREO [SEL]-Tasters wählen Sie abwechselnd den linken und rechten Stereo-Buskanal.

Wenn die momentan angezeigte Seite Parameter für den Stereo-Bus enthält, springt der Cursor automatisch zum Parameter des Stereo-Busses. Wenn die momentan angezeigte Seite keine solchen Parameter enthält, erscheint eine Seite, wo das wohl der Fall ist.

Anwahl des Fader-Modus

Die Funktion der physischen Fader (1–16) richtet sich nach der gewählten Mischebene sowie dem aktiven „Fader Mode“.

1. Wählen Sie die Mischebene, auf der sich der benötigte Kanal befindet (siehe Seite 21).

2. Wählen Sie mit den **FADER MODE-Tastern** den Fader-Modus.

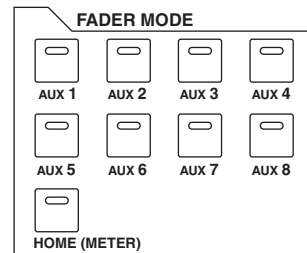

Die Dioden dieser Taster verweisen auf folgende Fader-Modi:

- **Wenn die [HOME]-Diode leuchtet:**
Die Fader der Kanalzüge dienen zum Einstellen des Pegels der Ein- oder Ausgangskanäle (AUX 1–8, Bus 1–8). Auch die Pegel der ST IN-Kanäle können geregelt werden.
- **Wenn eine der [AUX1]–[AUX8]-Dioden leuchtet:**
Die Fader der Kanalzüge dienen zum Einstellen des Hinwegpegels der Eingangskanäle zu den AUX-Wegen.

In der nachstehenden Tabelle werden die Fader-Funktionen der einzelnen Mischebenen und Fader-Modi übersichtlich dargestellt.

LAYER-Taster	Fader Mode	Fader der Kanalzüge	
		1–8	9–16
[1–16]-Taster	[HOME]-Taster	Pegel der Eingangskanäle 1–16	
	[AUX1]–[AUX8]-Taster	AUX-Hinwegpegel der Eingangskanäle 1–16	
[17–32]-Taster	[HOME]-Taster	Pegel der Eingangskanäle 17–32	
	[AUX1]–[AUX8]-Taster	AUX-Hinwegpegel der Eingangskanäle 17–32	
[REMOTE]-Taster	[HOME]-Taster	Die Funktionen richten sich nach dem gewählten Ziel („Target“).	
	[AUX1]–[AUX8]-Taster		
[MASTER]-Taster	[HOME]-Taster	Summenpegel der AUX-Wege 1–8	Summenpegel der Busse 1–8
	[AUX1]–[AUX8]-Taster	Nicht belegt	

Achtung: Solange die „Master“-Mischebene angewählt ist, stehen die Taster [AUX1]–[AUX8] nicht zur Verfügung. Wenn Sie die „Master“-Ebene wählen, während eine [AUX1]–[AUX8]-Diode leuchtet, erlischt letztere. Stattdessen leuchtet dann die [HOME]-Diode.

Meteranzeigen

In diesem Abschnitt wird erklärt, wo und wie die Pegel der Ein- und Ausgangskanäle angezeigt werden. Dafür stehen „Meter“-Seiten zur Verfügung.

1. Drücken Sie den FADER MODE [HOME]-Taster so oft, bis die „Meter | Position“-Seite erscheint.

Auf dieser Seite können Sie die Signalpunkte für die Meter der Ein- und Ausgangskanäle wählen.

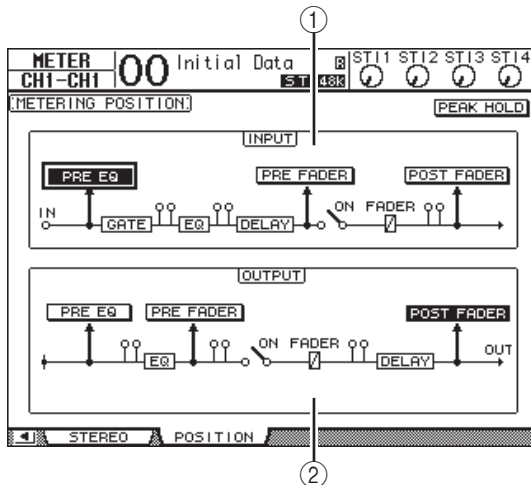

① INPUT-Feld

Hier kann der Metersignalepunkt der Eingangs- und ST IN-Kanäle gewählt werden.

② OUTPUT-Feld

Hier kann der Metersignalepunkt der Ausgangskanäle (AUX-Wege 1–8, Busse 1–8, Stereo-Bus) gewählt werden.

2. Führen Sie den Cursor zum gewünschten Parameter im INPUT- oder OUTPUT-Feld und drücken Sie [ENTER].

Hier stehen jeweils drei Möglichkeiten zur Verfügung.

- PRE EQUnmittelbar vor der Klangregelung (EQ).
- PRE FADERDer Signalpegel wird vor dem Fader gemessen.
- POST FADERDer Signalpegel wird hinter dem Fader gemessen.

3. Drücken Sie den FADER MODE [HOME]-Taster so oft, bis die nachstehend gezeigte Seite mit den benötigten Kanälen erscheint.

• „CH1-32“-Seite

Hier werden die Signalpegel der Eingangskanäle 1–32 angezeigt.

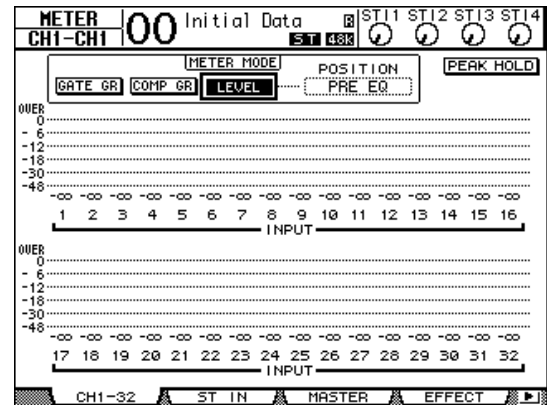

• „ST IN“-Seite

Auf dieser Seite werden die Pegel des linken und rechten ST IN-Kanals 1–4 separat angezeigt.

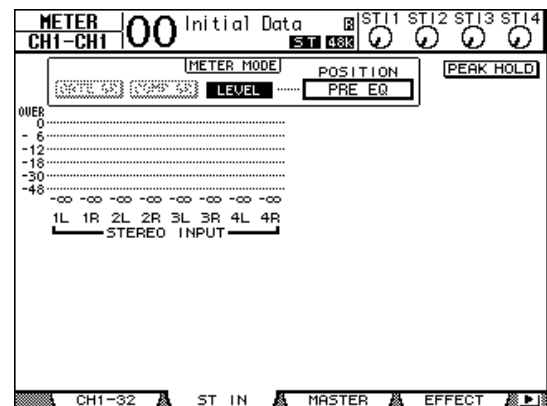

• „Master“-Seite

Hier werden die Signalpegel aller Ausgangskanäle (AUX-Wege 1–8, Busse 1–8, Stereo-Bus) angezeigt.

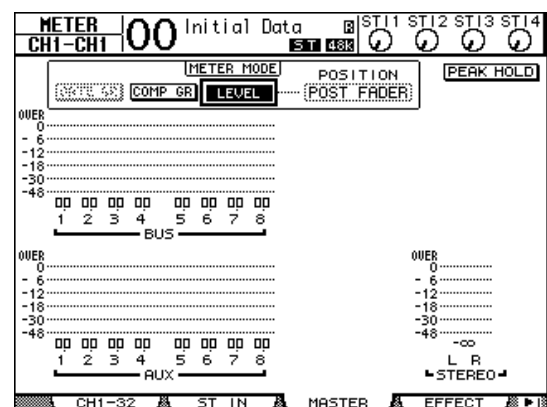

Die wichtigsten Bedienevorgänge

• „Effect“-Seite

Hier werden die Ein- und Ausgangspegel der internen Effektprozessoren 1–4 angezeigt.

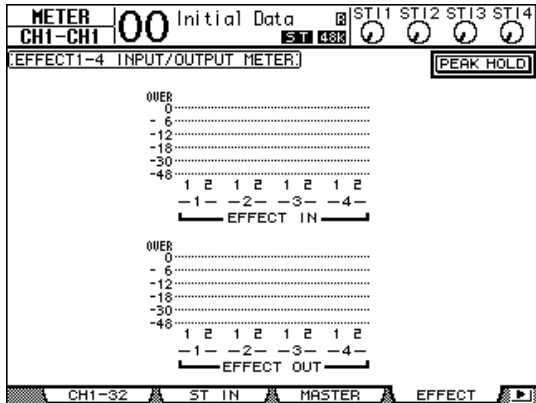

• „Stereo“-Seite

Hier wird der Ausgangspegel des Stereo-Busses angezeigt.

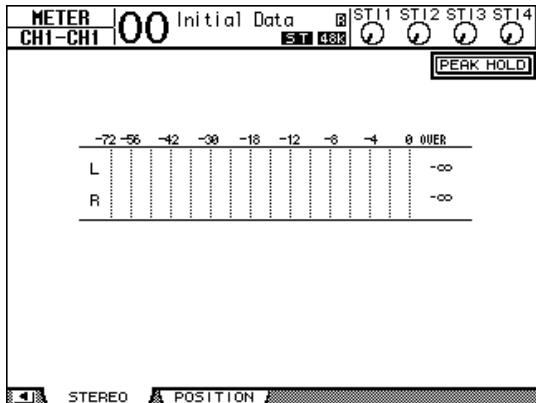

Nach Aufrufen der „CH1-32“-Seite können Sie mit dem MASTER MODE-Parameter den zu überwachenden Signalpegeltyp wählen:

- **GATE GR**.....Die mit den Gates erzielte Pegelreduzierung (nur auf der „CH1-32“-Seite).
- **COMP GR**Die mit den Kompressoren erzielte Pegelreduzierung.
- **LEVEL**Eingangspegel der Eingangskanäle bzw. Ausgangspegel der Ausgangskanäle.

Tipp: Auch hier können Sie über POSITION einen anderen Metersignalspunkt wählen. Diese Einstellung ist mit jener der „Meter | Position“-Seite verknüpft.

4. Um die Peak Hold-Funktion zu aktivieren, müssen Sie den Cursor zum PEAK HOLD-Button führen und [ENTER] drücken.

Der PEAK HOLD-Button wird invertiert dargestellt und die höchsten Pegelwerte werden auf dieser Seite gepuffert. Um die Haltefunktion (Peak Hold) der Meter wieder auszuschalten, müssen Sie den PEAK HOLD-Button deaktivieren.

Verbindungen und Einstellungen

In diesem Kapitel erfahren Sie, wie man das 01V96i anschließt und für den Einsatz vorbereitet.

Verbindungen

Nachstehend werden zwei typische Anschlusskonfigurationen für das 01V96i gezeigt. Es sind natürlich noch viele andere Anwendungen denkbar.

■ Analoges Mischsystem mit 16–24 Kanälen

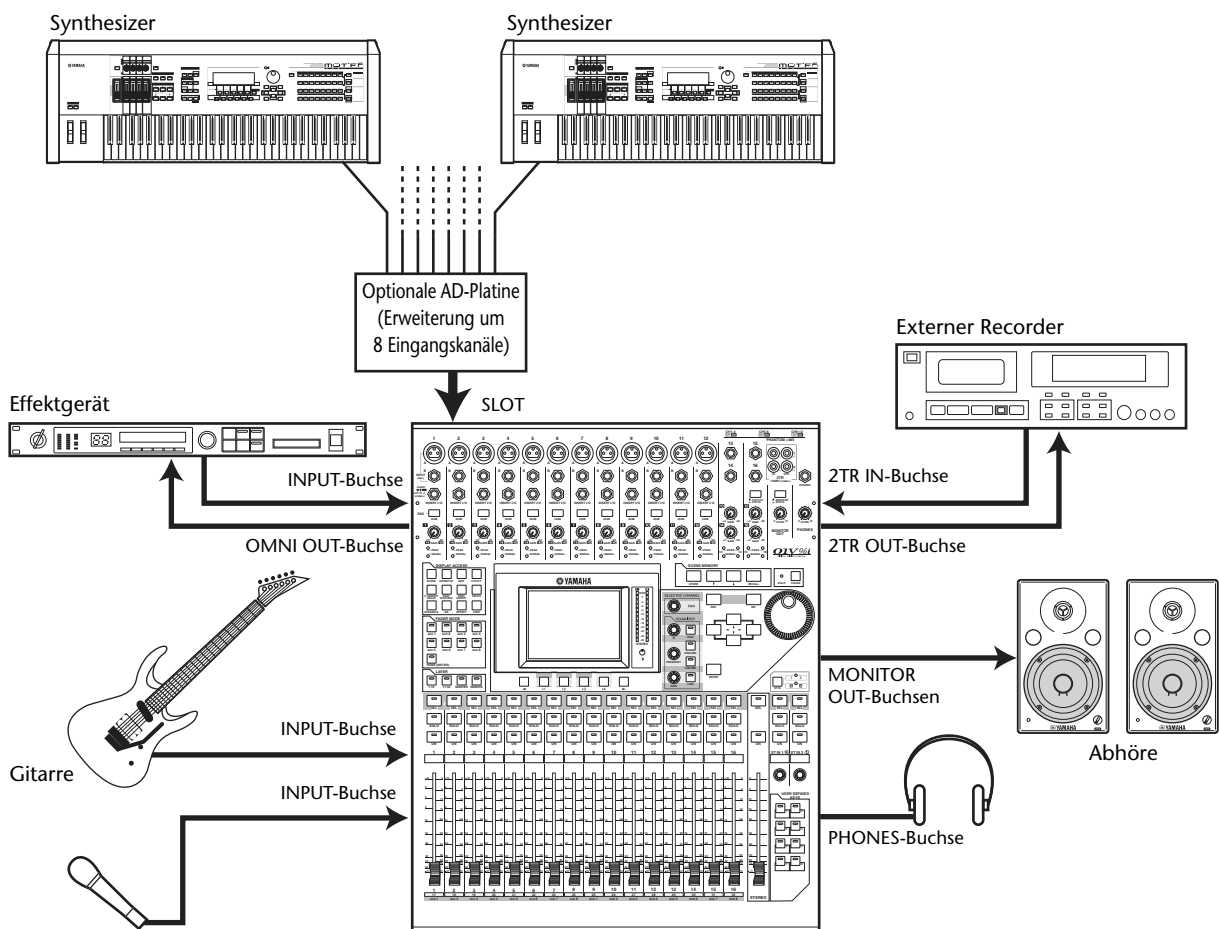

Die Abbildung zeigt eine relativ schlichte Anlage mit 16 analogen Kanälen, die über die Buchsen INPUT 1–16 des 01V96i angesprochen werden.

Nach Einbau einer optionalen AD-Platine (z.B. einer MY8-AD oder MY8-AD96) können bis zu 24 analoge Kanäle gemischt werden.

Tip: Die Eingangsempfindlichkeit der AD-Eingänge kann mit den DIP-Schaltern auf der betreffenden Platine eingestellt werden. Wie man das macht, finden Sie in der Bedienungsanleitung der AD-Platine.

■ Verwendung in einem Aufnahmesystem mit einer DAW (Digital Audio Workstation)

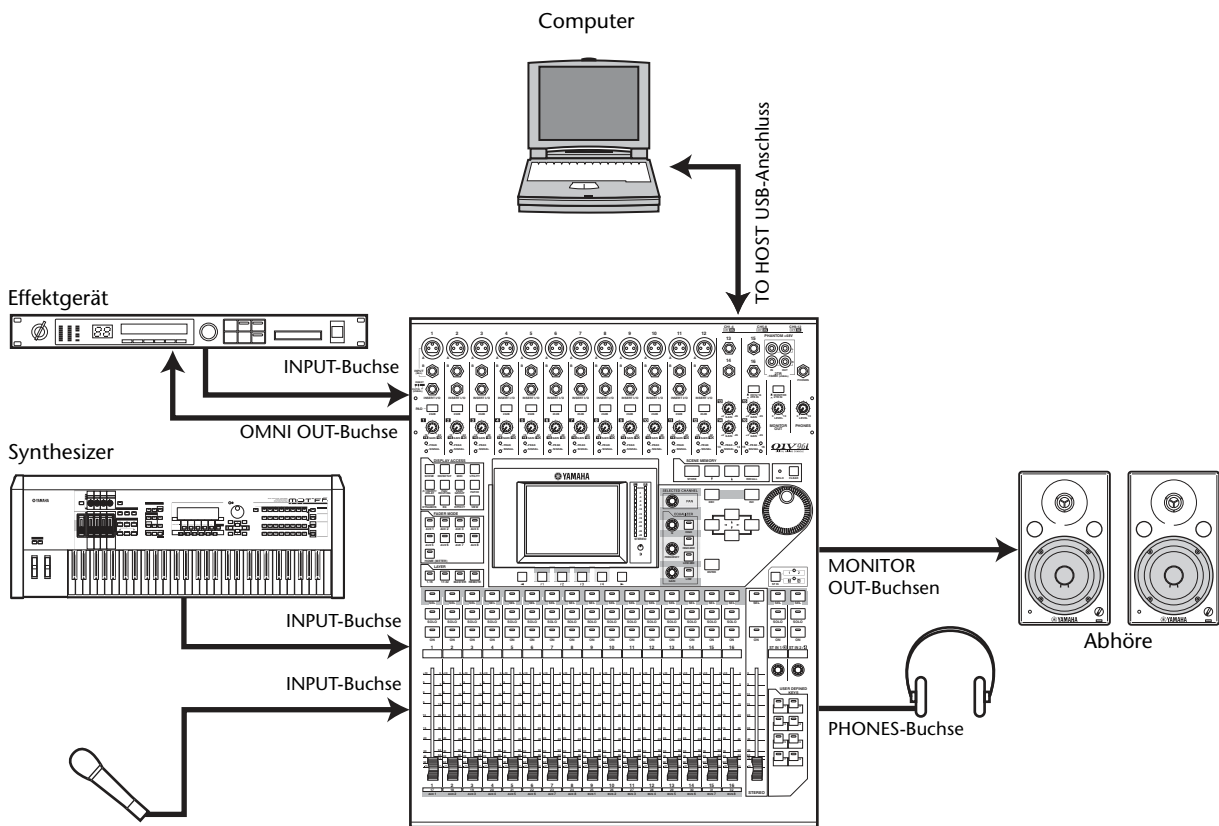

In dieser Anlage ist das 01V96i mit einer computerbasierten DAW (Digital Audio Workstation) verbunden. Das erlaubt die Verwendung des 01V96i als Audioschnittstelle (16 Ein- und Ausgangskanäle). Außerdem lässt sich das 01V96i als Fernbedienung der DAW nutzen: Außer den Transportfunktionen sind auch fernbediente Parameteränderungen möglich.

Wordclock-Verbindungen und -Einstellungen

Über die Wordclock-Synchronisation

Digitale Audiogeräte müssen einen einheitlichen Takt verwenden, um digitale Audiosignale anderer Geräte innerhalb der Anlage zu empfangen. Selbst wenn zwei Geräte nämlich dieselbe Sampling-Frequenz verwenden, bedeutet das noch lange nicht, dass die Digital-Signale einwandfrei übertragen werden. Vielmehr sorgt schon ein minimaler Versatz dafür, dass die Signale beim Empfänger Aussetzer oder grässliches Rauschen enthalten.

„Wordclock“ ist ein Signal, mit dem der Takt eines Gerätes zu anderen Geräten übertragen werden kann. Daher gibt es in einem digitalen Audiosystem in der Regel auch nur einen Taktgeber („Master“), dessen Digital-Takt von den übrigen Geräten („Slaves“) übernommen wird. So tickt nur noch eine Uhr, während alle Geräte die gleiche Zeit anzeigen, könnte man sagen.

Wenn Sie das 01V96i mit Digital-Geräten verwenden möchten, müssen Sie sich gut überlegen, welches Gerät als Wordclock-Taktgeber fungieren soll und danach alle notwendigen Einstellungen vornehmen. Das 01V96i kann auch selbst als Wordclock-Master fungieren und einen 44,1kHz-, 48kHz-, 88,2kHz- oder 96kHz-Takt ausgeben. Andererseits kann es jedoch auch als Wordclock-Slave verwendet werden.

Wordclock-Verbindungen

Für die Digital-Synchronisation des 01V96i mit anderen Geräten können entweder separate („dedizierte“) Kabel oder die eventuell in den Digital-Audiodaten enthaltenen Taktinformationen verwendet werden.

Die Buchsen WORD CLOCK IN und OUT des 01V96i sind ausschließlich für den Empfang bzw. die Übertragung von Wordclock-Signalen gedacht. Nachstehend wird gezeigt, wie man den Wordclock-Takt bei Verwendung der Buchsen WORD CLOCK IN und OUT in seinem System verteilen kann.

- „Daisy Chain“-Verteilung (Wordclock-Kette)

In diesem Beispiel wird das Wordclock-Signal gemäß dem Daisy Chain-Prinzip verteilt. Das bedeutet, dass es jeweils vom Wordclock-Ausgang eines Gerätes zum Wordclock-Eingang des nachfolgenden Gerätes übertragen wird. Dieses Verfahren eignet sich nicht für größere Anlagen.

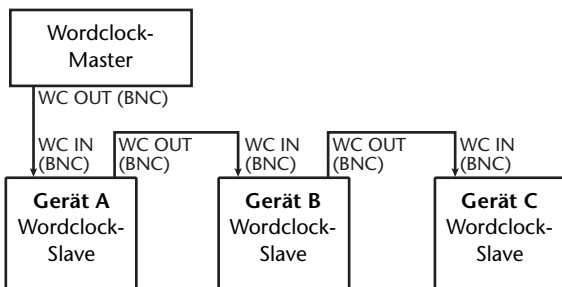

- Sternverteilung

In diesem System wird ein dedizierter Wordclock-Verteiler verwendet, an den man die Wordclock-Slaves anschließt. Hier erfolgt die Übertragung zu allen Slaves simultan.

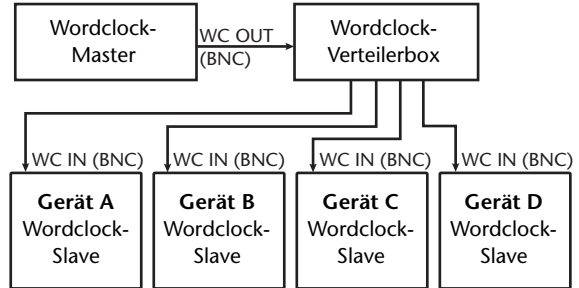

Wenn ein bestimmtes Gerät keine Wordclock-Anschlüsse aufweist, können auch die in den Digital-Audiosignalen vorhandenen Taktinformationen verwendet werden. Dann werden die Audio- und Wordclock-Signale über 2TR OUT DIGITAL übertragen bzw. über 2TR IN DIGITAL empfangen. Als Alternative hierzu können jedoch auch die Digital-Ein-/Ausgänge einer optionalen Platine verwendet werden.

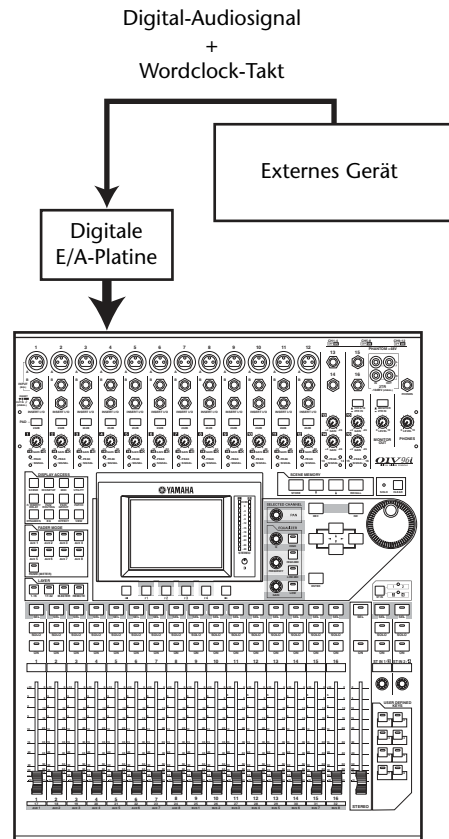

Verbindungen und Einstellungen

Anwahl des Wordclock-Taktgebers

Wenn Sie das 01V96i mit einem externen Gerät synchronisieren, müssen Sie angeben, welches der beiden den Wordclock-Takt stellt. Verfahren Sie folgendermaßen.

Achtung: Wenn Sie für eines der verwendeten Geräte einen anderen Wordclock-Takt wählen, gibt es eventuell kurz Rauschen aus, weil der Synchronisationsfaden verloren geht. Stellen Sie die Lautstärke der Abhöre daher vor Ändern der Einstellungen auf den Mindestwert.

1. Drücken Sie den DISPLAY ACCESS [DIO/SETUP]-Taster so oft, bis die „DIO/Setup | Word Clock“-Seite erscheint.

Hier können Sie den Synchronisationsstatus der über den Slot und die Digital-Eingänge empfangenen Signale überwachen.

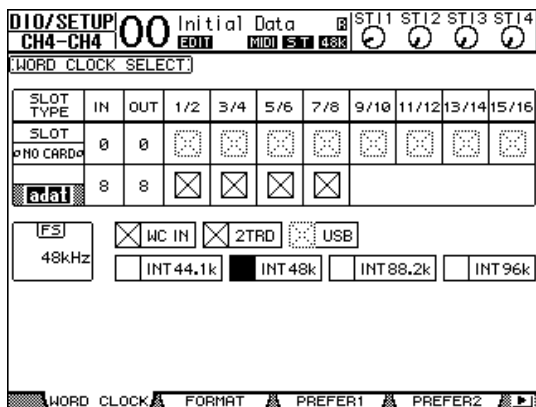

Die Darstellungen der Buttons haben folgende Bedeutung:

- An diesem Eingang liegt ein brauchbares Wordclock-Signal an, das zum internen Digital-Takt des 01V96i synchron läuft.
- An diesem Eingang liegt kein Wordclock-Signal an.
- An diesem Eingang liegt ein brauchbares Wordclock-Signal an, das aber nicht zum internen Digital-Takt des 01V96i synchron läuft.
- Über diesen Eingang wird der aktuell gewählte Wordclock-Takt empfangen.
- Dieser Eingang wurde zwar als Taktquelle definiert, jedoch liegt hier kein brauchbarer Wordclock-Takt an.
- Entweder liegt an diesem Eingang kein Wordclock-Takt an oder er verträgt sich nicht mit der momentan installierten E/A-Platine.

Tipp:

- Im FS-Feld wird die Sampling-Frequenz angezeigt, die das 01V96i momentan verwendet.
- In der SLOT TYPE-Spalte wird der Name der installierten E/A-Platine angezeigt.
- In der IN- und OUT-Spalte erfahren Sie, wie viele Ein- und Ausgangskanäle die betreffende E/A-Platine bietet.

2. Führen Sie den Cursor zum benötigten Taktgeber und drücken Sie [ENTER].

Folgende Quellen eignen sich als Wordclock-Taktgeber:

Das „USB“-Feld zeigt lediglich den Synchronisationsstatus an und kann nicht als Wordclock-Taktgeber gewählt werden.

• SLOT

Mit diesen Buttons wählen Sie den Eingang der Digital-E/A-Platine im SLOT-Steckplatz als Wordclock-Taktgeber. Hier werden immer Eingangspaare (ungeradzahlig und geradzahlig – in dieser Reihenfolge) vergeben. In der SLOT TYPE-Spalte wird der Name der installierten E/A-Platine angezeigt. Die Anzahl der verfügbaren Eingangspaare richtet sich nach der installierten E/A-Platine.

• adat

Mit diesen Buttons wählen Sie Eingänge des ADAT IN-Anschlusses auf der Rückseite. Hier werden immer Eingangspaare (ungeradzahlig und geradzahlig – in dieser Reihenfolge) vergeben.

• WC IN

Mit diesem Button definieren Sie das an WORD CLOCK IN (Rückseite) anliegende Signal als Wordclock-Taktgeber.

• 2TRD

Mit diesem Button definieren Sie das an 2TR IN DIGITAL anliegende Signal als Wordclock-Taktgeber.

• INT 44.1k, INT 48k, INT 88.2k, INT 96k

Mit diesen Buttons wählen Sie den intern erzeugten Wordclock-Takt. Das 01V96i fungiert dann als Wordclock-Master.

• USB (wird nur angezeigt)

Hier wird der Synchronisationsstatus des über den TO HOST USB-Port empfangenen Signals angezeigt. Dieser Eintrag kann nicht als Wordclock-Master gewählt werden.

Achtung: Wenn Digital-Daten mit hoher Sampling-Frequenz (88,2 kHz oder 96 kHz) von oder zum 01V96i übertragen werden sollen, muss auch das Übertragungsverfahren eingestellt werden.

Tipp: Wenn der Wordclock-Takt bei Verwendung des 01V96i als Slave plötzlich ausfällt, wählt das Pult automatisch den nächsten internen Wert (INT 44.1k, INT 48k, INT 88.2k oder INT 96k), der dem bis dahin empfangenen Signal am ähnlichsten ist.

Routing der Ein- und Ausgänge

Auf dem 01V96i kann man fast frei bestimmen, welche Ein- und Ausgänge den Kanälen zugeordnet werden sollen. Hier erfahren Sie, wie man die aktuellen Routings der Ein- und Ausgänge überprüft und bei Bedarf ändert.

Tipp: Wenn bestimmte Signale unhörbar bleiben bzw. wenn ein Ausgang nicht die erwarteten Signale ausgibt, sollten Sie als Erstes die Patch-Einstellungen kontrollieren.

Routen der Eingangskanäle

Laut Vorgabe sind die Eingangskanäle mit folgenden Eingängen verbunden:

- **INPUT-Buchsen 1-16**.....Eingangskanäle 1-16
- **ADAT IN-Kanäle 1-8**.....Eingangskanäle 17-24
- **Slot-Kanäle 1-8**.....Eingangskanäle 25-32
- **Ausgang 1-2 der internen Effektprozessoren 1-4**.....ST IN-Kanäle 1-4

Zum Kontrollieren oder Ändern der Routings vefahren Sie bitte folgendermaßen.

- 1. Drücken Sie den DISPLAY ACCESS [PATCH]-Taster so oft, bis folgende Seite erscheint.**

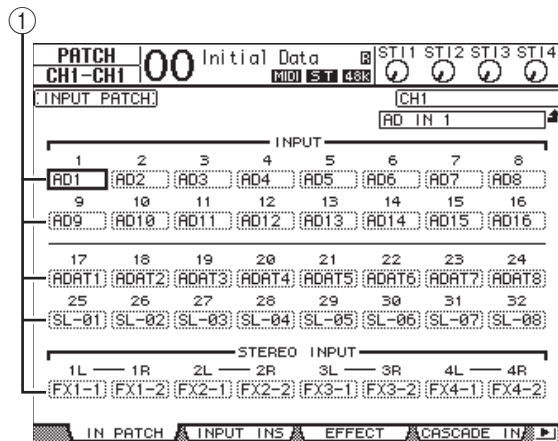

Die Eingänge und Slot-Kanäle, die bereits auf Eingangskanäle geroutet sind, erscheinen in den Parameterfeldern (1) unter den Kanalnummern. Die Anzeigen der Parameterfelder haben folgende Bedeutung:

- -Keine Zuordnung
- **AD1-AD16** INPUT-Buchsen 1-16
- **USB 1-USB 16**..... Kanal 1-16 des TO HOST USB-Ports
- **ADAT1-ADAT8** ADAT IN-Kanäle 1-8
- **SL-01-SL-16**..... Slot-Kanäle 1-16
- **FX1-1-FX1-2**..... Ausgang 1-2 des internen Effektprozessors „1“

- **FX2-1-FX2-2** Ausgang 1-2 des internen Effektprozessors „2“
- **FX3-1-FX3-2** Ausgang 1-2 des internen Effektprozessors „3“
- **FX4-1-FX4-2** Ausgang 1-2 des internen Effektprozessors „4“
- **2TD-L/R**..... 2TR IN DIGITAL-Buchse L/R

Zum Kontrollieren oder Ändern der Routings vefahren Sie bitte folgendermaßen.

- 2. Führen Sie den Cursor mit den Cursorstasten zum Patch-Parameter (1), dessen Einstellung Sie ändern möchten. Stellen Sie mit dem Parameterrad oder den Tastern [INC]/[DEC] die gewünschte Zuordnung her.**
- 3. Drücken Sie [ENTER], um die Einstellung zu bestätigen.**

Tipp: Um danach wieder die vorgegebenen Routings aufzurufen, müssen Sie Input Patch-Speicher „00“ anwählen.

Belegung der OMNI OUT-Buchsen

Laut Vorgabe sind die Ausgangskanäle mit folgenden Ausgängen verbunden:

- **OMNI OUT 1-4** AUX-Weg 1-4
- **ADAT OUT-Kanäle 1-8**..... Bus 1-8
- **Slot-Kanäle 1-8** Bus 1-8
- **Slot-Kanäle 9-16**..... Bus 1-8
- **2TR DIGITAL-Buchse** Stereo Out L & R

Tipp:

- Die STEREO OUT-Buchsen geben immer die Signale des Stereo-Busses aus.
- An den MONITOR OUT-Buchsen liegen die Control Room- oder 2TR IN-Signale an. Das richtet sich nach der gewählten Abhörquelle.

Zum Kontrollieren oder Ändern der Routings vefahren Sie bitte folgendermaßen.

- 1. Drücken Sie den DISPLAY ACCESS [PATCH]-Taster so oft, bis folgende Seite erscheint.**

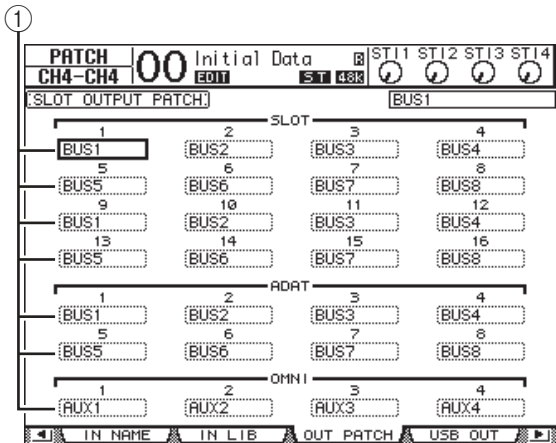

Die Signale, die bereits auf die Ausgänge geroutet sind, erscheinen in den Parameterfeldern (1) unter den Anschlussnummern. Die Anzeigen der Parameterfelder haben folgende Bedeutung:

- -Keine Zuordnung
- BUS1–BUS8Signale der Busse 1–8
- AUX1–AUX8Signale der AUX-Wege 1–8
- ST L/R.....Signale des Stereo-Busses
- INS CH1–INS CH32.....Insert-Ausgang der Eingangskanäle 1–32
- INS BUS1–INS BUS8Insert-Ausgang von Bus 1–8
- INS AUX1–INS AUX8 ..Insert-Ausgang von AUX-Weg 1–8
- INS ST-L/ST-RInsert-Ausgang des Stereo-Busses
- CAS BUS1–BUS8Cascade-Ausgabe von Bus 1–8
- CAS AUX1–AUX8.....Cascade-Ausgabe von AUX-Weg 1–8
- CAS ST-L/ST-RCascade-Ausgabe des Stereo-Busses
- CASSOLOL/CASSOLOR ... Cascade-Ausgabe des Solo-Busses

2. Führen Sie den Cursor mit den Cursortasten zum Patch-Parameter (1), dessen Einstellung Sie ändern möchten. Stellen Sie mit dem Parameterrad oder den Tastern [INC]/[DEC] die gewünschte Zuordnung her.

3. Drücken Sie [ENTER], um die Einstellung zu bestätigen.

Tipp: Um danach wieder die vorgegebenen Routings aufzurufen, müssen Sie Output Patch-Speicher „00“ anwählen.

Routen von Ausgangssignalen auf USB OUT

Laut Vorgabe sind folgende Ausgangssignale auf die USB OUT-Kanäle geroutet.

- USB OUT1–8 Signale der Busse 1–8
- USB OUT9–16... Signale der Busse 1–8

Zum Überprüfen oder Ändern dieser Routings müssen Sie folgendermaßen verfahren.

1. Drücken Sie [PATCH] so oft, bis folgende Seite erscheint.

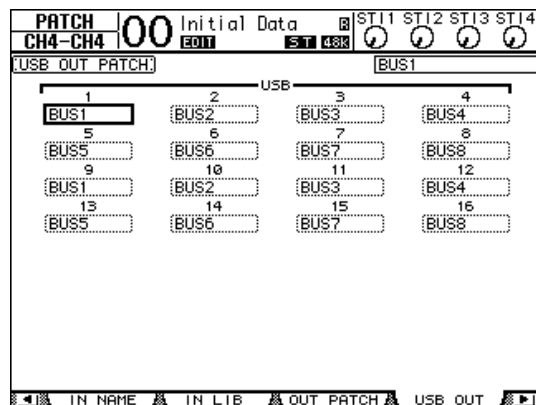

Die Parameterfelder unter den Nummern zeigen die aktuelle Zuordnung an. Die Bedeutung dieser Anzeigen wird im folgenden erläutert.

- -Keine Zuordnung
- BUS1–BUS8.....Signale der Busse 1–8
- AUX1–AUX8.....Signale der AUX-Wege 1–8
- ST L/RSignale des Stereo-Busses
- INS CH1–INS CH32.....Insert-Ausgänge der Eingangskanäle 1–32
- INS BUS1–INS BUS8.....Insert-Ausgänge der Busse 1–8
- INS AUX1–INS AUX8.....Insert-Ausgänge der AUX-Wege 1–8
- INS ST-L/ST-R.....Insert-Ausgänge des Stereo-Busses

2. Führen Sie den Cursor zu einem Parameterfeld und ändern Sie die Zuordnung mit dem Parameterrad (oder [INC]/[DEC]).

3. Drücken Sie [ENTER], um die Einstellung zu bestätigen.

Praxisbeispiele

In diesem Kapitel werden die Bedienvorgänge des 01V96i nach Einsatzzweck getrennt vorgestellt.

Routing der Ein- und Ausgänge

Das 01V96i lässt Ihnen bei der Zuordnung der Eingangssignale zu den Ausgängen nahezu freie Wahl. Die Arbeitsweise lautet dabei folgendermaßen.

Routing der Eingänge

1. Drücken Sie den DISPLAY ACCESS [PATCH]-Taster so oft, bis die „Patch | In Patch“-Seite erscheint.

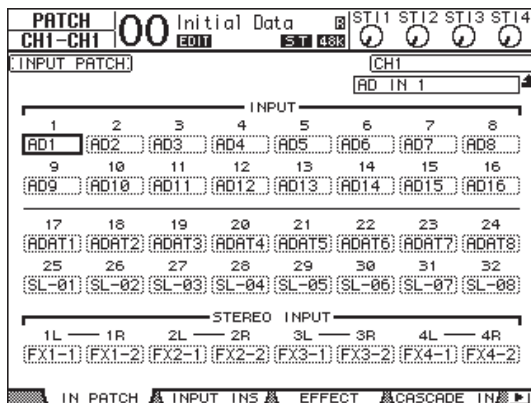

Laut Vorgabe werden die Instrumente und Mikrofone an die INPUT-Buchsen 1–16 angeschlossen. Diese sind mit den Eingangskanälen 1–16 verbunden. Die über die ADAT IN-Buchse empfangenen Signale werden anfangs an die Eingangskanäle 17–24 weitergeleitet. Die Eingänge des SLOT-Schachts sind dagegen den Eingangskanälen 25–32 zugeordnet.

2. Führen Sie den Cursor zum Parameterfeld des Eingangskanals, dessen Zuordnung Sie ändern möchten. Stellen Sie mit dem Parameterrad oder den Tastern [INC]/[DEC] die gewünschte Zuordnung her.

3. Drücken Sie [ENTER], um die Einstellung zu bestätigen.

Tipp: Alternativ können Sie den Cursor zum Parameterfeld des gewünschten Eingangskanals führen und [ENTER] drücken, damit das „PATCH SELECT“-Fenster erscheint, wo Sie Ihre Wahl treffen können. Wählen Sie den gewünschten Anschluss und die Kanalnummer und bestätigen Sie die Änderung mit [INC].

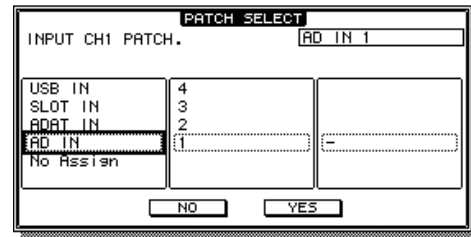

Ausgangszuordnung

1. Drücken Sie den [PATCH]-Taster so oft, bis die „Patch | Out Patch“-Seite erscheint.

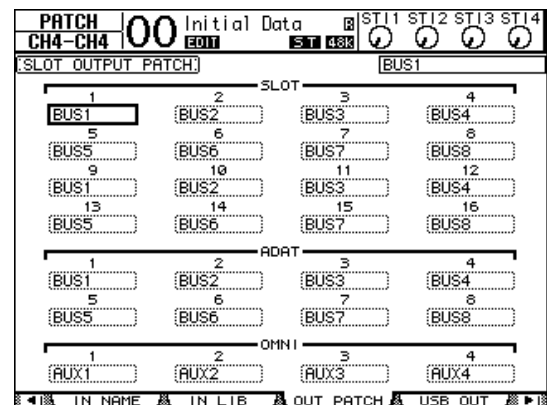

Ab Werk lauten die Ausgangszuordnungen wie in der Abbildung gezeigt.

2. Führen Sie den Cursor zum Parameterfeld des gewünschten Ausgangskanals und stellen Sie mit dem Parameterrad oder den Tastern [INC]/[DEC] die gewünschte Zuordnung her.
3. Drücken Sie [ENTER], um die Einstellung zu bestätigen.

Einstellen der Eingangpegel

In diesem Beispiel wird gezeigt, wie man den Eingangspiegel einer Signalquelle (Instrument oder Mikrofon) einstellt, die mit einer INPUT-Buchse verbunden ist. Hier haben wir noch nichts an den Werks-Routings geändert.

1. Bitten Sie die Musiker, ein wenig zu spielen und stellen Sie [PAD] und [GAIN] der betreffenden INPUT-Buchsen so ein, dass [PEAK] nur bei sehr lauten Signalen kurz blinkt.

Achtung: Mit den [GAIN]-Reglern muss die Eingangsempfindlichkeit eingestellt werden. Im Sinne eines optimalen Fremdspannungsabstands (wenig Rauschen, viel Signal) sollten Sie die [GAIN]-Regler immer so hoch wie möglich einstellen. Vermeiden Sie jedoch Übersteuerung.

2. Drücken Sie den LAYER [1-16]-Taster.

Nun sind die Eingangskanäle 1-16 den physischen Kanalzügen zugeordnet.

Achtung: Da sich das Pult die Einstellungen der [ON]-Taster und Fader für alle verfügbaren Kanäle merkt, fahren die Fader wahrscheinlich in andere Positionen, während sich vielleicht auch der Status bestimmter Taster ändert.

3. Drücken Sie den FADER MODE [HOME]-Taster und anschließend [F1], damit die „Meter | CH1-32“-Seite erscheint.

Die „Meter“-Seiten spielen bei Aufnahmen – wie auch beim Abmischen – eine wichtige Rolle. Hier werden nämlich die Ein- und Ausgangspiegel sowie die mit den Kompressoren und Gate-Effekten erzielten Pegelreduzierungen angezeigt.

Auf der „CH1-32“-Seite können die Pegel der Eingangskanäle 1-32 sowie der Kompressoren und Gates überwacht werden.

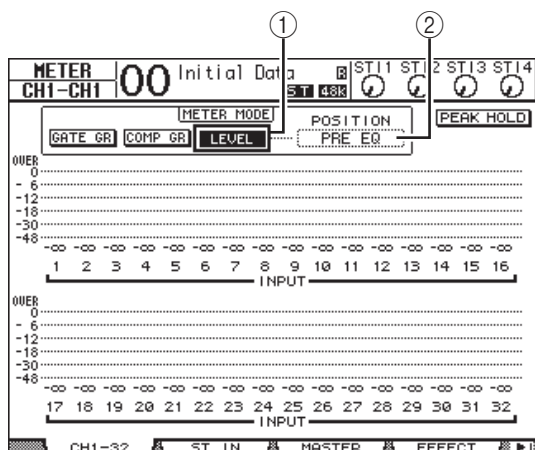

4. Aktivieren Sie den LEVEL-Button (1) im METER MODE-Feld.

Über das METER MODE-Feld bestimmen Sie, welche Signalpegel von den Metern angezeigt werden. Wenn der LEVEL-Button nicht aktiv ist, müssen Sie den Cursor dorthin führen und [ENTER] drücken.

5. Führen Sie den Cursor zum POSITION-Fenster (2) rechts neben dem LEVEL-Button und wählen Sie mit dem Parameterrad oder den Tastern [INC]/[DEC] „POST FADER“. Bestätigen Sie mit [ENTER].

Mit dem POSITION-Parameter bestimmen Sie, an welcher Stelle die Signalpegel gemessen werden. „POST FADER“ bedeutet, dass die Pegel hinter den Kanal-Fadern gemessen und von diesen also beeinflusst werden.

Achtung: Wenn Sie POSITION hingegen auf „PRE EQ“ stellen, werden die Pegel vor der Klangregelung gemessen. Wenn Sie POSITION auf „PRE FADER“ stellen, werden die Pegel hinter der Klangregelung – aber vor den Fadern – gemessen.

6. Der [ON]-Taster des betreffenden Kanalzugs muss leuchten. Fahren Sie den zugehörigen Fader in die „0dB“-Position.

7. Bitten Sie die Musiker, ein wenig zu spielen und behalten Sie dabei die Meter im Display im Auge.

Achtung: Wenn irgendwo die „OVER“-Anzeige erscheint, müssen Sie die [GAIN]-Einstellung des betreffenden Kanalzuges verringern. Der Fader muss aber in der „0dB“-Position belassen werden.

Paaren von Eingangskanälen

Einen ungeradzahligen Kanal des 01V96i kann man bei Bedarf mit dem rechts daneben liegenden geradzahligen Kanal zwecks Stereoverwendung paaren. In dem Fall werden die Fader und ein Großteil der Mischparameter (alles bis auf das Eingangs-Routing, die Phase und die Pan-Einstellung) solcher Kanäle miteinander verknüpft. Das Paaren von Eingangskanälen eignet sich vor allem für die Bearbeitung von Stereo-Signalquellen (CD-Spieler, Synthesizer usw.).

1. Um einen ungeradzahligen Kanal mit dem rechts daneben liegenden geradzahligen Kanal zu paaren, müssen Sie den [SEL]-Taster des ersten Kanals gedrückt halten, während Sie den [SEL]-Taster des zweiten Kanals betätigen.

Diese beiden Kanäle werden gepaart und die Einstellungen des ersten Kanals (Fader, An/Aus-Status usw.) werden zum zweiten Kanal kopiert. Wenn Sie nun die Einstellung eines Kanals ändern, wird diese Änderung auch vom Partnerkanal übernommen.

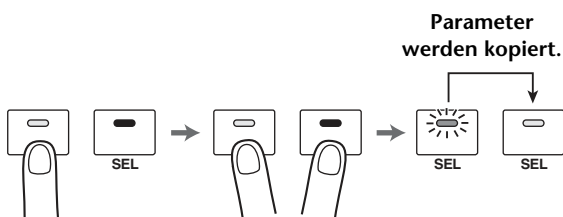

Tipp: Bei Bedarf können Sie jedoch auch nur die Einstellungen eines der beiden Kanäle ändern, indem Sie seinen [SEL]-Taster drücken. Die [SEL]-Diode des gewählten Kanals leuchtet und die [SEL]-Diode des Partnerkanals blinkt.

2. Um ein Kanalpaar wieder zu trennen, müssen Sie den [SEL]-Taster des ersten Kanals gedrückt halten, während Sie den [SEL]-Taster des zweiten Kanals betätigen.

Achtung: Arbeiten Sie immer nur mit einem Fader eines Kanalpaars. Die Fader sind nämlich motorisiert, so dass der zweite Fader immer dem bedienten Fader folgt. Der Versuch, die beiden Fader unterschiedlich einzustellen, könnte zu Funktionsstörungen führen.

Routen der Signale

Die an das 01V96i angelegten Signalquellen hört man erst, wenn man die Eingangskanäle auf die gewünschten Ausgänge routet. Das nennt man „Routing“. Diese Belegungen können auf zwei Arten erfolgen:

• Über die Busse 1–8

Die Signale der Eingangskanäle werden an einen oder mehrere Busse 1–8 angelegt. Verwenden Sie dieses Verfahren, wenn Sie eine Abmischung mehrerer Eingangskanäle ausgeben möchten. Auch die Bus-Signale 1–8 können bei Bedarf mit der Klangregelung (EQ) und jeweils einem Kompressor bearbeitet werden.

Im nachstehenden Beispiel haben wir die Eingangskanäle an Bus 1 & 2 angelegt und diese auf die ADAT OUT-Kanäle 1 & 2 geroutet.

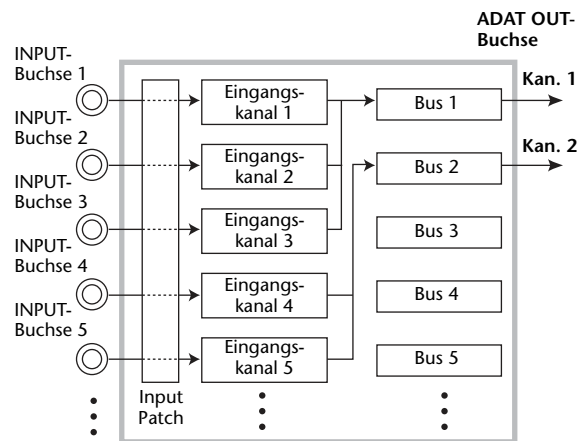

• Verwendung der Direktausgänge (Direct Out)

Jeder Eingangskanal kann direkt an den gewünschten Ausgang oder Ausgangskanal angelegt werden. Im folgenden Beispiel verwenden wir die ADAT OUT-Kanäle 1–5 für eine solche Direktausgabe.

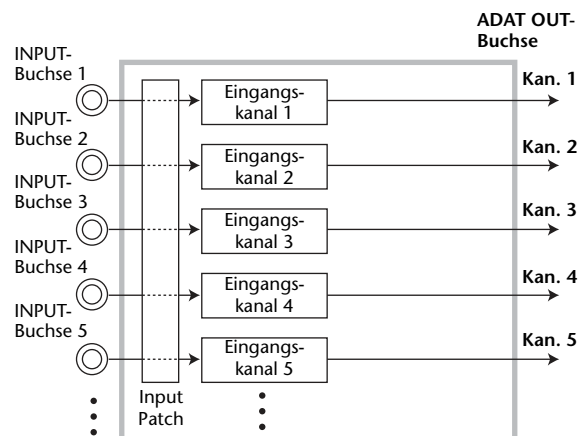

Und nun wollen wir die beiden Routing-Verfahren gleichzeitig verwenden.

1. Drücken Sie den DISPLAY ACCESS [PAN/ROUTING]-Taster so oft, bis die „Pan/Route | Rout1-16“-Seite erscheint.

Hier können Sie die Eingangskanäle an den oder die gewünschten Busse anlegen.

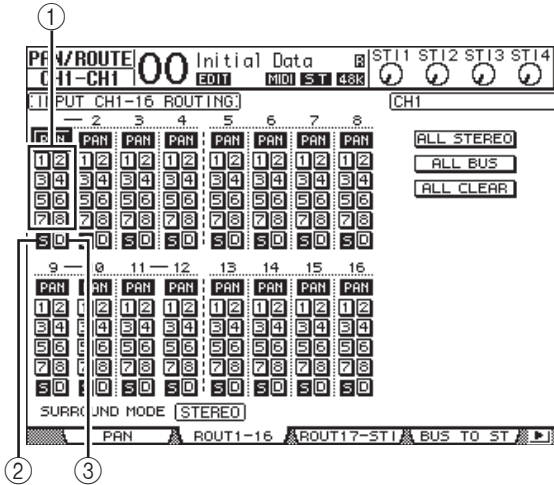

Die einzelnen Funktionen auf dieser Seite sind:

① 1-8-Buttons

Hiermit kann der gewählte Kanal an die entsprechenden Busse 1-8 angelegt werden. Es können auch mehrere Buttons aktiv sein.

② S-Button

Wenn dieser Button aktiv ist, wird der betreffende Eingangskanal an den Stereo-Bus angelegt.

③ D-Button

Hiermit kann der betreffende Eingangskanal direkt an den gewünschten Ausgang oder Ausgangskanal angelegt werden.

2. Führen Sie den Cursor zum „S“-Button der Eingangskanäle, an die Sie Instrumente oder das Mikrophon angeschlossen haben und drücken Sie [ENTER], um diese Verbindung zu lösen.



Laut Vorgabe werden alle Eingangskanäle an den Stereo-Bus angelegt, was schon einmal den Vorteil hat, dass man sie über die MONITOR OUT-Buchsen und den PHONES-Anschluss abhören kann.

Während der Mehrspuraufnahme ist es jedoch von Vorteil, dass man sich die Spursignale der DAW anhört („Nachbandkontrolle“), weil einem eventuelle Probleme dann sofort auffallen. Hierfür muss man den „S“-Button deaktivieren, um die Verbindung des Eingangskanals mit dem Stereo-Bus zu lösen.

3. Um die Eingangskanäle über die Busse 1-8 zur DAW zu übertragen, müssen Sie die Buttons „1“-„8“ aktivieren. Dann werden die Signale nämlich zu den betreffenden Bussen übertragen.

In diesem Beispiel haben wir die Eingangskanäle 1-4 an Bus 1 und 2 angelegt. Die Eingangskanäle 5-8 sind hingegen mit Bus 3 und 4 verbunden.

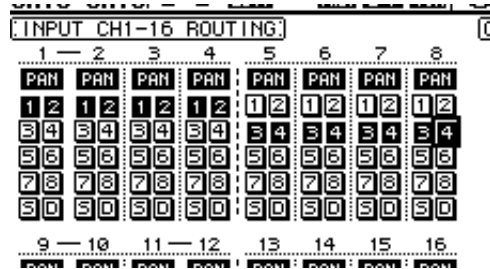

4. Drücken Sie den [PAN/ROUTING]-Taster so oft, bis die „Pan/Route | Pan“-Seite erscheint.

Auf dieser Seite können Sie die Stereoposition der Eingangskanäle im Stereo-Bus und für Buspaare (ungeradzahlig/geradzahlig) einstellen.

5. Führen Sie den Cursor zum PAN-Regler-symbol der Eingangskanäle, die an Buspaare (ungeradzahlig/geradzahlig) angelegt sind und stellen Sie mit dem Parameterrad oder den Tastern [INC]/[DEC] die Balance (Stereoposition) ein.

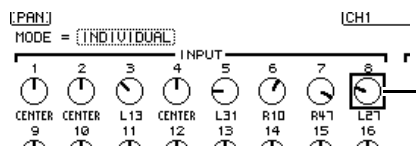

Der Cursor befindet sich bei einem PAN-Reglersymbol

Tipp: Die Stereoposition eines Kanals kann man auch einstellen, indem man seinen [SEL]-Taster aktiviert und danach den SELECTED CHANNEL [PAN]-Regler verwendet.

6. Um einen Kanal direkt auf einen Ausgang(skanal) zu routen, müssen Sie den DISPLAY ACCESS [PATCH]-Taster so oft drücken, bis die „Patch | Direct Out“-Seite erscheint.

Auf der „Direct Out“-Seite ordnen Sie die Eingangskanäle den gewünschten Ausgängen oder Ausgangskanälen zu.

7. Führen Sie den Cursor zum Parameterfeld eines Eingangskanals, dessen Signal direkt ausgegeben werden soll und wählen Sie das Ausgangsziel.

In diesem Beispiel wollen wir die Eingangskanäle 9–12 auf die ADAT OUT-Kanäle 5–8 routen.

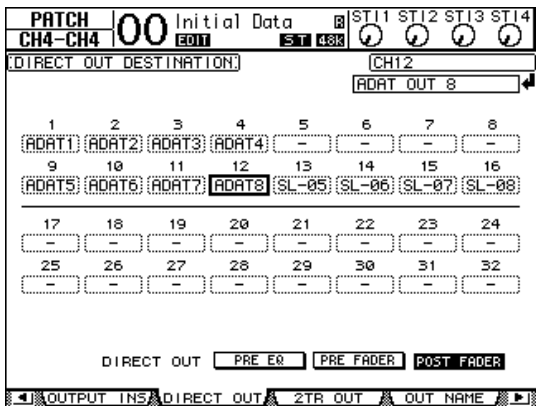

8. Drücken Sie den DISPLAY ACCESS [PAN/ROUTING]-Taster so oft, bis die „Pan/Route | Rout1-16“-Seite erscheint.

9. Führen Sie den Cursor zum „D“-Button eines Eingangskanals, dessen Signal direkt ausgegeben werden soll und drücken Sie [ENTER].

Die Signale der Eingangskanäle, deren „D“-Button aktiviert wurde, werden nun an die in Schritt 7 definierten Ausgänge oder Ausgangskanäle angelegt.



Klangregelung (EQ) der Eingangssignale

Die Eingangskanäle des 01V96i bieten eine 4-Band-Klangregelung (LOW, LOW-MID, HIGH-MID, HIGH), die voll parametrisch ausgeführt ist. In dieser Sektion wird erklärt, wie man die Klangfarbe eines Eingangskanals mit seinem EQ ändert.

1. Drücken Sie den LAYER [1–16]-Taster.

Nun sind die Eingangskanäle 1–16 den physischen Kanalzügen zugeordnet.

2. Drücken Sie den [SEL]-Taster des Eingangskanals, dessen Klangregelung Sie einstellen möchten.

3. Drücken Sie den [EQ]-Taster und danach [F1], um die „EQ | EQ Edit“-Seite aufzurufen.

Auf der „EQ Edit“-Seite können die EQ-Parameter des momentan gewählten Kanals eingestellt werden.

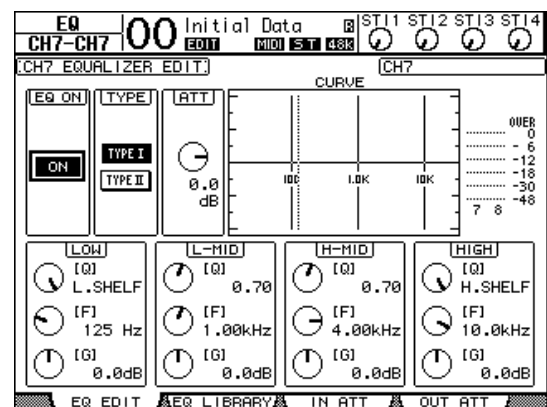

4. Aktivieren Sie den EQ ON-Button (oben links).

Mit dem EQ ON/OFF-Button kann die Klangregelung des gewählten Eingangskanals ein- oder ausgeschaltet werden. Wenn der Button aus ist, müssen Sie ihn mit dem [ENTER]-Taster aktivieren.

5. Sorgen Sie dafür, dass die Signalquelle ein Signal überträgt und ändern Sie die Einstellungen der EQ-Parameter.

Führen Sie den Cursor zu den Parametern in der unteren Display-Hälfte und stellen Sie sie mit dem Parameterrad ein. Folgende Parameter können für die Bänder „LOW“, „L-MID“, „H-MID“ und „HIGH“ separat eingestellt werden.

• Q

Hiermit kann die Güte („Breite“) des mit dem „F“-Parameter gewählten Frequenzbandes eingestellt

werden. Der Einstellbereich lautet 10–0.10. Je größer der Wert, desto schmaler wird das beeinflusste Frequenzband. Außerdem dient dieses Reglersymbol für die Anwahl der Filtercharakteristik des LOW- und HIGH-Bandes.

• **F (Frequenz)**

Hiermit wählen Sie die zu beeinflussende Eckfrequenz. Der Einstellbereich reicht von 21,2 Hz bis 20,0 kHz.

• **G (Anhebung/Absenkung)**

Hiermit stellen Sie den Pegel der gewählten Eckfrequenz ein (Einstellbereich: –18,0 dB bis +18,0 dB). Wenn Sie für „Q“ HPF bzw. LPF gewählt haben, dienen der LOW- und HIGH GAIN-Regler zum Ein-/Ausschalten des betreffenden Filters (Hochpass bzw. Tiefpass).

Sie können auch die Taster des SELECTED CHANNEL-Feldes ([HIGH], [HIGH-MID], [LOW-MID], [LOW]) verwenden, um das zu bearbeitende Frequenzband zu wählen. Mit den Reglern [Q], [FREQUENCY] und [GAIN] können Sie dieses dann wunschgemäß einstellen.

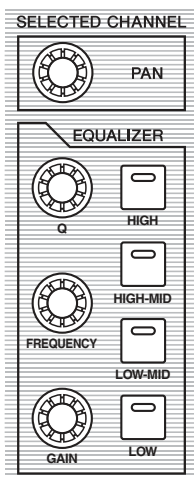

Tipp:

- Wenn Sie das „Q“-Reglersymbol des LOW-Bandes ganz nach rechts drehen, ändert sich die LOW-Filtercharakteristik zu „L. SHELF“ (Kuhschwanz). Drehen Sie das Reglersymbol ganz nach links, so fungiert das LOW-Band als „HPF“ (Hochpassfilter).
- Wenn Sie das „Q“-Reglersymbol des HIGH-Bandes ganz nach rechts drehen, ändert sich die HIGH-Filtercharakteristik zu „H. SHELF“ (Kuhschwanz). Drehen Sie das Reglersymbol ganz nach links, so fungiert das HIGH-Band als „LPF“ (Tiefpassfilter).
- Laut Vorgabe fungiert das LOW-Band als „L. SHELF“ und das HIGH-Band als „H. SHELF“.

6. Stellen Sie die Klangregelung der übrigen Kanäle ebenfalls wunschgemäß ein.

Tipp: Die Meter oben rechts auf dieser Display-Seite zeigen den Pegel des gewählten Eingangskanals am Ausgang seiner Klangregelung an. Wenn dort die „OVER“-Meldung erscheint, müssen Sie den Kanalpegel am Eingang des EQ abschwächen, indem Sie den ATT.-Wert verringern.

Arbeiten mit den EQ-Speichern

Häufig benötigte EQ-Einstellungen können gespeichert werden. Die EQ-Speicher 1–40 enthalten vorprogrammierte Einstellungen für unterschiedliche Instrumente und können als Ausgangspunkte verwendet werden.

1. Drücken Sie den LAYER [1–16]-Taster.

Nun sind die Eingangskanäle 1–16 den physischen Kanalzügen zugeordnet.

2. Drücken Sie den [SEL]-Taster des Eingangskanals, dessen Klangregelung Sie einstellen möchten.

3. Drücken Sie den [EQ]-Taster und danach [F2], um die „EQ | EQ Library“-Seite aufzurufen.

4. Wählen Sie mit dem Parameterrad den Namen des Speichers, dessen Einstellungen geladen werden sollen.

Der gewählte Speicher ist an dem gestrichelten Kasten erkenntlich.

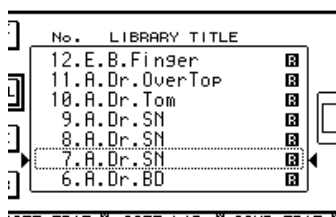

5. Führen Sie den Cursor zum RECALL-Button links neben der Übersicht und drücken Sie [ENTER].

Die Einstellungen des gewählten Speichers werden geladen.

6. Drücken Sie den [F1]-Taster, um die „EQ | EQ Edit“-Seite aufzurufen.

Stellen Sie die Parameter wunschgemäß ein.

Kompressor für die Eingangssignale

Die Eingangskanäle 1–32 des 01V96i sind mit einem Kompressor ausgestattet. Ein Kompressor ist ein Effekt, mit dem man starke Pegelschwankungen eines Signals verringern kann. Das erlaubt es einem, den betreffenden Kanal oder Bus lauter zu stellen. Hier zeigen wir Ihnen, wie man ein Eingangssignal mit einem Kompressor bearbeitet.

1. Drücken Sie den LAYER [1–16]-Taster.

Nun sind die Eingangskanäle 1–16 den physischen Kanalzügen zugeordnet.

2. Drücken Sie den [SEL]-Taster des Eingangskanals, dessen Kompressor Sie einstellen möchten.

3. Drücken Sie den [DYNAMICS]- und anschließend den [F4]-Taster.

Nun erscheint die „Dynamics | Comp Lib“-Seite. Hier können die aktuellen Kompressoreinstellungen gespeichert und der benötigte Einstellungsspeicher geladen werden. In diesem Beispiel wollen wir einen der vorprogrammierten Kompressorspeicher 1–36 laden.

4. Wählen Sie mit dem Parameterrad den Namen des Speichers, dessen Einstellungen geladen werden sollen.

Der gewählte Speicher ist an dem gestrichelten Kasten erkennlich.

5. Führen Sie den Cursor zum RECALL-Button links neben der Übersicht und drücken Sie [ENTER].

Die Einstellungen des gewählten Speichers werden geladen.

6. Drücken Sie den [F3]-Taster.

Das 01V96i zeigt nun die „Dynamics | Comp Edit“-Seite an, wo die COMP-Parameter bei Bedarf editiert werden können.

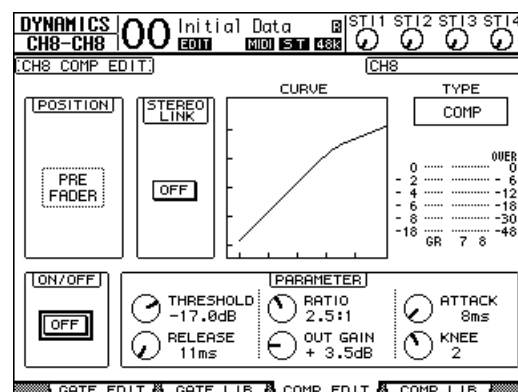

Tip:

- Das 01V96i bietet vier verschiedene Dynamikprozessoren: COMP (Kompressor), EXPAND (Expander), COMP. (S) (Compander Soft) und COMP. (H) (Compander Hard). Diese Prozessoren verwenden unterschiedliche Parameter. (Alles Weitere zu den Parametern der einzelnen Kompressortypen finden Sie im Referenzhandbuch.)
- Auf der „Comp Edit“-Seite kann jedoch kein anderer Kompressortyp gewählt werden. Das erreichen Sie nur, indem Sie einen COMP-Speicher aufrufen, der den benötigten Typ verwendet.

7. Drücken Sie den [ENTER]-Taster, um den ON/OFF-Button unten links zu aktivieren.

Hiermit kann der COMP-Prozessor des gewählten Eingangskanals ein- oder ausgeschaltet werden.

8. Sorgen Sie dafür, dass die Signalquelle ein Signal überträgt und ändern Sie die Einstellungen der Kompressorparameter.

Führen Sie den Cursor zum gewünschten Reglersymbol im PARAMETER-Feld und stellen Sie mit dem Parameterrad oder den Tastern [INC]/[DEC] den gewünschten Wert ein.

Die Eingangskanäle 1–32 bieten einen Gate-Prozessor, der zusätzlich zum Kompressor zur Verfügung steht. Drücken Sie den [DYNAMICS]-Taster und anschließend [F2], um die Display-Seite mit den Gate-Speichern aufzurufen. Drücken Sie nach Laden der gewünschten Einstellungen [DYNAMICS] und [F1], um zur „Gate Edit“-Seite zu springen, wo die Gate-Parameter editiert werden können.

Verwendung der internen Effekte

Das 01V96i bietet vier interne Multi-Effekte, die über die AUX-Wege angesprochen oder direkt in einen Kanal eingeschleift (Insert) werden können. Hier zeigen wir Ihnen, wie man den internen Effektprozessor „1“ über AUX-Weg 1 anspricht und zum „Verhallen“ der Kanalsignale verwendet.

1. Drücken Sie den DISPLAY ACCESS [PATCH]-Taster so oft, bis die „Patch | Effect“- Seite erscheint.

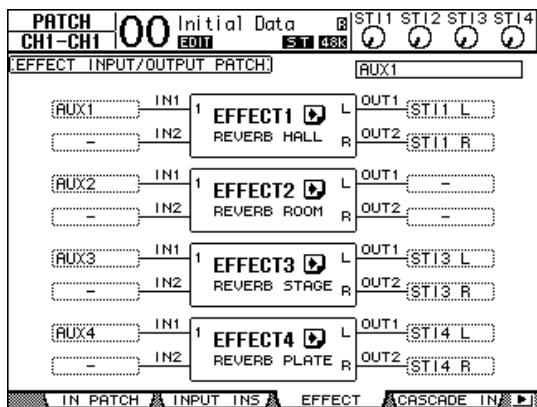

Hier können Sie die Ein- und Ausgänge der Effektprozessoren 1–4 wunschgemäß routen. Laut Vorgabe ist AUX-Weg 1 mit dem internen Effektprozessor „1“ verbunden. Dessen Ausgänge werden an den linken und rechten Kanal von ST IN 1 angelegt (siehe die Abbildung oben).

Tipp: Wenn Effektprozessor „1“ ein anderes Routing verwendet, müssen Sie das mit dem Parameterrad und den Tastern [INC]/[DEC] ändern. Bestätigen Sie die Einstellung danach mit dem [ENTER]-Taster.

2. Aktivieren Sie den [ON]-Taster des ST IN 1-Kanals (ST IN-Feld).

3. Drücken Sie den DISPLAY ACCESS [EFFECT]-Taster so oft, bis die „Effect | FX1 Lib“- Seite erscheint.

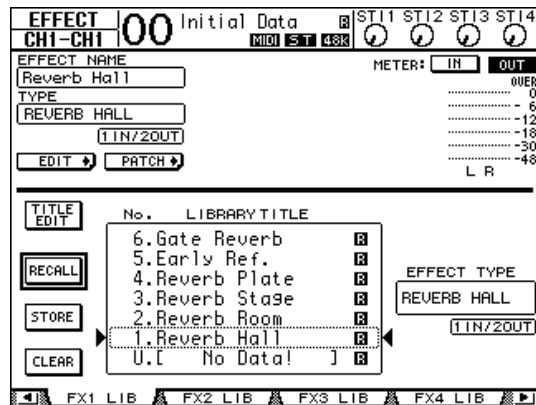

Auf der „Effect | FX1 Lib“-Seite können Sie einen Speicher für Effektprozessor „1“ wählen und die editierten Einstellungen dieses Prozessors speichern. Wählen Sie in der Übersicht den Speicher, wo die Einstellungen gesichert werden sollen bzw. dessen Einstellungen Sie laden möchten. Der gewählte Speicher ist an dem gestrichelten Kasten erkenntlich.

4. Wählen Sie mit dem Parameterrad „2. Reverb Room“.

In diesem Beispiel wollen wir einen Zimmerhall verwenden.

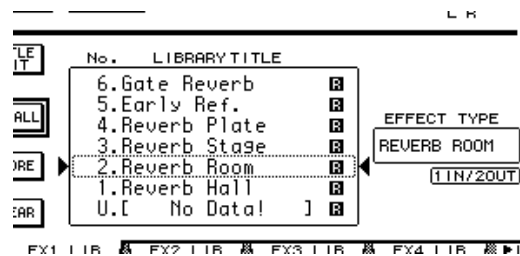

5. Führen Sie den Cursor zum RECALL-Button links neben der Übersicht und drücken Sie [ENTER].

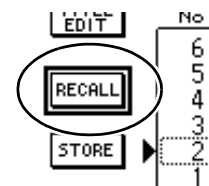

Effektprozessor „1“ verwendet nun das „Reverb Room“-Programm.

6. Drücken Sie den [EFFECT]-Taster so oft, bis die „Effect | FX1 Edit1“-Seite erscheint.

Stellen Sie die Parameter wunschgemäß ein.

7. Drücken Sie den LAYER [1–16]-Taster.

Nun sind die Eingangskanäle 1–16 den physischen Kanalszügen zugeordnet.

8. Drücken Sie den FADER MODE [AUX1]-Taster.

Die Diode dieses Tasters leuchtet.

Solange die Diode eines [AUX 1]–[AUX 8]-Tasters leuchtet, dienen die Fader der Kanalzüge 1–16 für die Einstellung des AUX-Hinwegpegels 1–8.

Da wir AUX 1 gewählt haben, können Sie nun den Hinwegpegel der Eingangskanäle 1–16 zu AUX 1 (und also Effektprozessor „1“) einstellen.

Tipp: Um danach wieder die Kanalpegel einstellen zu können, müssen Sie den FADER MODE [HOME]-Taster drücken.

9. Sorgen Sie dafür, dass die Signalquelle ein Signal überträgt und stellen Sie mit den Fadern 1–16 den Hinwegpegel der einzelnen Eingangskanäle zu Effektprozessor 1 ein.

10. Den Pegel des Halleffekts können Sie mit dem linken Drehregler im ST IN-Feld der Bedienoberfläche einstellen.

Diese PegelEinstellung wird oben rechts im Display angezeigt.

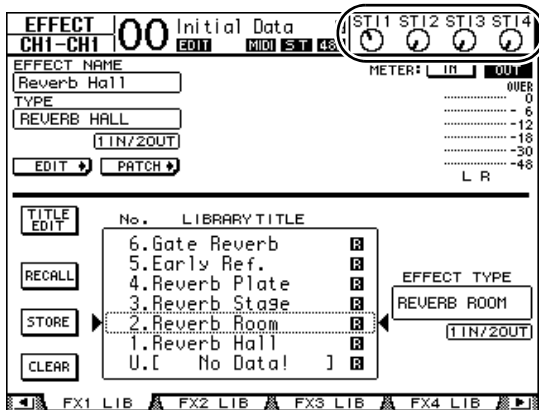

Verwendung des USB-Ports für die Aufnahme

In diesem Kapitel erfahren Sie, wie man die vom 01V96i empfangenen Signale über den USB-Port zum Computer überträgt und dort mit der DAW aufnimmt.

Achtung: Hierfür müssen Sie den Yamaha Steinberg USB-Treiber auf Ihrem Computer installieren. Der Yamaha Steinberg USB-Treiber steht auf folgender Website zum Download bereit. Hinweise zur Installation finden Sie in den Anweisungen, die gemeinsam mit dem Treiber installiert werden.
<http://www.yamahaproaudio.com/>

Für die Ausgabe der Signale an den USB-Port und die DAW stehen zwei Verfahren zur Verfügung.

Aufnahme der Busse 1–8

Hier werden die Eingangskanäle auf die Busse 1–8 geroutet. Die Ausgänge der Busse 1–8 werden den USB OUT-Kanälen zugeordnet. Verwenden Sie dieses Verfahren, wenn Sie eine Abmischung mehrerer Eingangskanäle in Stereo aufnehmen möchten. Die Bus-Ausgänge 1–8 sind mit einem EQ und einem Kompressor ausgestattet, die Sie bei Bedarf verwenden können. Hier wollen wir Ihnen zeigen, wie man Bus 1/2 zum USB-Port und von dort zu einer Stereospur des DAW-Programms überträgt.

Tipp: Die hier benötigten Eingangskanäle müssen auf Bus 1/2 geroutet werden. Wie man das macht, erfahren Sie unter „Routen der Signale“ auf Seite 33.

1. Verbinden Sie das 01V96i mit einem USB-Port des Computers.
2. Drücken Sie den DISPLAY ACCESS [PATCH]-Taster so oft, bis die „Patch | USB Out“- Seite erscheint.

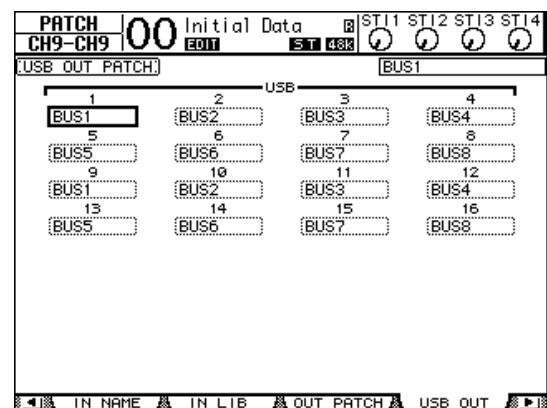

3. Routen Sie „BUS1“ auf „USB1“ und „BUS2“ auf „USB2“.

Für diese Zuordnungen müssen Sie bei Bedarf das Parameterrad (oder [INC]/[DEC]) und [ENTER] verwenden.

4. Fahren Sie das DAW-Programm hoch und sorgen Sie dafür, dass es mit dem Yamaha Steinberg USB-Treiber kommuniziert.

Wenn Sie mit der beiliegenden „Cubase AI“-Version arbeiten, müssen Sie folgende Dinge einstellen.

- Wählen Sie in der Menüleiste „Devices“ → „Device Settings“ und klicken Sie auf [VST Audio System]. Wählen Sie als ASIO-Treiber entweder „Yamaha Steinberg USB ASIO“ (Windows) oder „Yamaha 01V96i“ (Mac).
- Wählen Sie im „Device“-Menü [VST Connections]. Gehen Sie zum „Input“-Reiter, klicken Sie auf [Add Bus], stellen Sie „Configuration“ auf „Stereo“ und „Number“ auf „1“. Klicken Sie auf [OK], um einen neuen Stereo-Eingang anzulegen. Stellen Sie den Geräteport des neuen „Stereo In“-Eingangs auf „01V96i 1/2“ (Windows) bzw. „01V96i 1“ und „01V96i 2“ (Mac).

Hinweise zu den übrigen Parametern entnehmen Sie bitte der Bedienungsanleitung der DAW-Software.

5. Legen Sie im DAW-Programm eine Stereospur an.

6. Wählen Sie „01V96i 1/2“ als Eingang für die Stereospur.

Wenn Sie mit „Cubase AI“ arbeiten, müssen Sie den Namen des in Schritt 4 angelegten Eingangsports wählen (die Vorgabe lautet „Stereo In“).

7. Machen Sie die Spur aufnahmebereit und starten Sie die Aufnahme.

8. Halten Sie die DAW am Ende Ihres Parts an.

Aufnahme der Direktausgänge

Bei diesem Verfahren können die Eingangskanäle separaten USB-Ausgängen zugeordnet werden. Wählen Sie dieses Verfahren, um alle Parts eines Songs auf getrennte Spuren aufzunehmen. Dieser Ansatz eignet sich z.B. für Live-Mitschnitte, die Sie später abmischen möchten. Hier zeigen wir Ihnen, wie man die Eingangskanäle 1–16 direkt auf die DAW-Spuren 1–16 aufnimmt.

1. Drücken Sie den DISPLAY ACCESS [PATCH]-Taster so oft, bis die „Patch | Direct Out“-Seite erscheint.

2. Führen Sie den Cursor zum Parameterfeld eines Eingangskanals, dessen Signal direkt ausgegeben werden soll und wählen Sie das Ausgangsziel.

Führen Sie den Cursor zu einem Parameterfeld und ändern Sie die Zuordnung mit dem Parameterrad (oder [INC]/[DEC]). Routen Sie 1–16 auf „USB1“–„USB16“.

3. Drücken Sie den DISPLAY ACCESS [PAN/ROUTING]-Taster so oft, bis die „Pan/Route | Rout1-16“-Seite erscheint.

Die Signale aller Eingangskanäle, deren „D“-Button aktiv ist, werden direkt an den USB OUT-Kanal angelegt, den Sie in Schritt 2 gewählt haben.



4. Fahren Sie das DAW-Programm hoch und sorgen Sie dafür, dass es mit dem Yamaha Steinberg USB-Treiber kommuniziert.

Wenn Sie mit der beiliegenden „Cubase AI“-Version arbeiten, müssen Sie folgende Dinge einstellen.

- Wählen Sie in der Menüleiste „Devices“ → „Device Settings“ und klicken Sie auf [VST Audio System]. Wählen Sie als ASIO-Treiber entweder „Yamaha Steinberg USB ASIO“ (Windows) oder „Yamaha 01V96i“ (Mac).
- Wählen Sie im „Device“-Menü [VST Connections]. Gehen Sie zum „Input“-Reiter, klicken Sie auf [Add Bus], stellen Sie „Configuration“ auf „Mono“ und „Number“ auf „16“. Klicken Sie auf [OK], um 16 neue Mono-Spuren anzulegen. Stellen Sie den Geräteport der „Mono In 1“–„16“-Eingänge auf „01V96i 1“–„16“.

Hinweise zu den übrigen Parametern entnehmen Sie bitte der Bedienungsanleitung der DAW-Software.

5. Legen Sie im DAW-Programm eine Stereospur an.

6. Wählen Sie jeweils einen noch freien „01V96i 1“–„16“-Eintrag für die einzelnen Mono-Spuren.

Wenn Sie mit „Cubase AI“ arbeiten, müssen Sie den Namen des in Schritt 4 angelegten Eingangsports wählen (die Vorgabe lautet „Mono In 1“–„16“).

7. Machen Sie alle notwendigen Spuren aufnahmebereit und starten Sie die Aufnahme.

8. Halten Sie die DAW am Ende Ihres Parts an.

Abhörpegel der DAW-Signale

Die vom DAW-Programm abgespielten Audiosignale können zu den Eingangskanälen des 01V96i übertragen und über die Buchsen MONITOR OUT und PHONES ausgegeben werden.

Anfangs überträgt das DAW-Programm nur die Signale seines Stereo-Busses zum 01V96i. Besonders für Overdubs kann es aber praktischer sein, dass die Monitorabmischung für die Musiker nicht jener der Song-Datei entspricht. Das erreichen Sie, indem Sie die Ausgänge der DAW-Spuren separat an das 01V96i anlegen und auf dem Pult die gewünschte Balance einstellen. Hier wollen wir Ihnen zeigen, wie man die DAW-Spuren 1–8 auf die Eingangskanäle 17–24 des 01V96i routet, um eine Monitorabmischung erstellen zu können.

1. Verbinden Sie das 01V96i mit einem USB-Port des Computers.

2. Fahren Sie das DAW-Programm hoch und sorgen Sie dafür, dass es mit dem Yamaha Steinberg USB-Treiber kommuniziert.

Wenn Sie mit der beiliegenden „Cubase AI“-Version arbeiten, müssen Sie folgende Dinge einstellen.

- Wählen Sie in der Menüleiste „Devices“ → „Device Settings“ und klicken Sie auf [VST Audio System]. Wählen Sie als ASIO-Treiber entweder „Yamaha Steinberg USB ASIO“ (Windows) oder „Yamaha 01V96i“ (Mac).
- Wählen Sie im „Device“-Menü [VST Connections]. Gehen Sie zum „Input“-Reiter, klicken Sie auf [Add Bus], stellen Sie „Configuration“ auf „Mono“ und „Number“ auf „8“. Klicken Sie auf [OK], um 8 neue Mono-Spuren anzulegen. Stellen Sie den Geräteport der „Mono Out 1“-„8“-Eingänge auf „01V96i 1“-„8“.

Hinweise zu den übrigen Parametern entnehmen Sie bitte der Bedienungsanleitung der DAW-Software.

3. Wählen Sie im DAW-Programm „01V96i 1“-„8“ als Ausgangsports für die Spuren 1–8.

Wenn Sie mit „Cubase AI“ arbeiten, müssen Sie die Namen der in Schritt 2 angelegten Ausgangsports wählen (die Vorgabe lautet „Mono Out 1“-„8“).

4. Drücken Sie den DISPLAY ACCESS [PATCH]-Taster so oft, bis die „Patch | In Patch“-Seite erscheint.

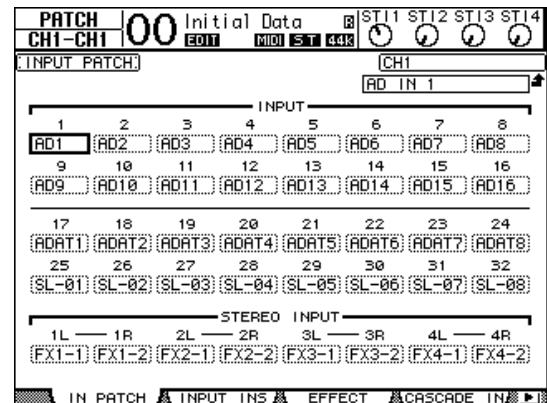

5. Führen Sie den Cursor zu INPUT 17–24 und wählen Sie mit dem Parameterrad (oder [INC]/[DEC]) „USB IN 1“-„8“.

6. Drücken Sie den LAYER [17–32]-Taster.

Nun sind die Eingangskanäle 17–32 den physischen Kanalzügen zugeordnet.

7. Drücken Sie den DISPLAY ACCESS [PAN/ROUTING]-Taster so oft, bis die „Pan/Route | Rout17-ST1“-Seite erscheint.

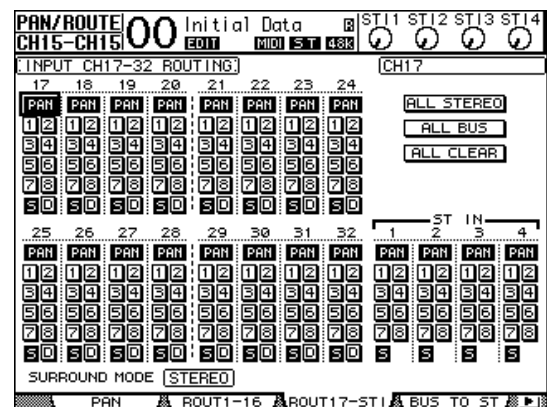

8. Aktivieren Sie den „S“-Button der Eingangskanäle 17–24. Die Buttons „1“-„8“ müssen dagegen ausgeschaltet werden. Stellen Sie im „PAN“-Feld die Stereoposition der Monitor signale ein.

Tip: Die „Pan“- , [ON]-Taster- und Fadereinstellungen der Eingangskanäle 17–32 beeinflussen nur das Abhör signal. Sie haben keinen Einfluss auf die Aufnahme der DAW.

9. Drücken Sie den DISPLAY ACCESS [HOME]-Taster und anschließend [F1], damit die „Meter | CH1-32“-Seite erscheint.
10. Sorgen Sie dafür, dass die [ON]-Taster 1–8 leuchten und stellen Sie den [STEREO]-Fader auf „0dB“.

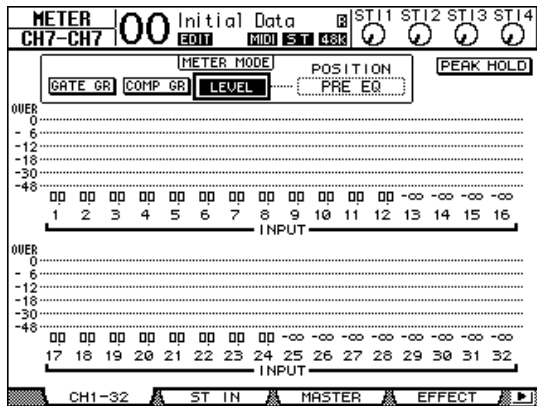

11. Starten Sie die Wiedergabe der DAW und stellen Sie mit den Fadern 1–8, [MONITOR OUT] und [PHONES] den gewünschten Abhörpegel für die Spuren ein.

Die an den Eingangskanälen 17–24 anliegenden Signale werden zum Stereo-Bus und von dort zur Abhöre und/oder dem Kopfhörer übertragen.

Tipp: Wenn beim L- oder R-Meter die „OVER“-Anzeige erscheint, müssen Sie den die Einstellung des [STEREO]-Faders etwas verringern.

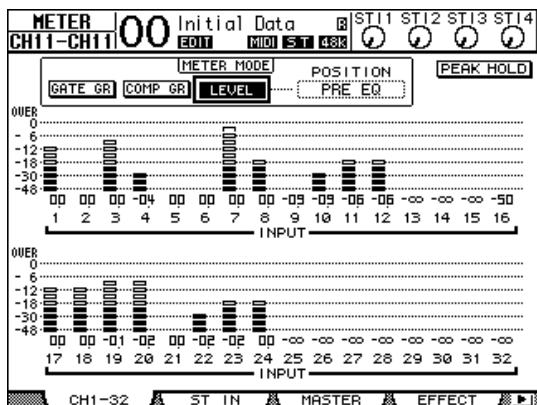

Verwendung von Szenenspeichern

Die Szenenspeicher des 01V96i erlauben das Sichern von „Schnappschüssen“ aller Mischparameter, der Einstellungen der internen Effektprozessoren, der „Remote“-Ebene sowie der Ein- und Ausgangszuordnungen.

Es stehen 99 Szenenspeicher zur Verfügung. Den jeweils benötigten Szenenspeicher kann man entweder über das Display oder über fest zugeordnete Bedienelemente aufrufen.

Hier wollen wir Ihnen zeigen, wie man Szenenspeicher über das Bedienfeld aufruft.

1. Stellen Sie alle Mischparameter des 01V96i wunschgemäß ein.
2. Wählen Sie mit SCENE MEMORY [▲] oder [▼] den benötigten Szenenspeicher.

Da Sie nun wahrscheinlich eine andere Speicher-Nummer wählen, blinkt diese im SCENE MEMORY-Display.

Die Szenenspeicher „U“ („Ud“) und „0“ („00“) können nur geladen werden. Man kann dort also keine Einstellungen sichern. Außerdem kann man keine Einstellungen in schreibgeschützten Szenenspeichern ablegen.

3. Drücken Sie den SCENE MEMORY [STORE]-Taster.

Nun erscheint das „Title Edit“-Fenster, in dem Sie der Szene einen Namen verpassen können.

4. Geben Sie den Namen ein, führen Sie den Cursor zum OK-Button und drücken Sie [ENTER].

Das „Title Edit“-Fenster verschwindet wieder und die Einstellungen werden im gewählten Szenenspeicher gesichert.

5. Um eine zuvor gespeicherte Szene zu laden, müssen Sie mit SCENE MEMORY [▲] und [▼] den Speicher wählen und anschließend den SCENE MEMORY [RECALL]-Taster drücken.

Ändern der Kanalnamen

Den Eingangskanälen (Eingangskanäle 1–32 und ST IN-Kanäle 1–4) sowie den Ausgangskanälen (AUX-Wege 1–8, Busse 1–8, Stereo-Bus) kann man bei Bedarf aussagekräftige Namen geben.

Benennen der Eingangskanäle

1. Drücken Sie den DISPLAY ACCESS [PATCH]-Taster so oft, bis die „Patch | In Name“-Seite erscheint.

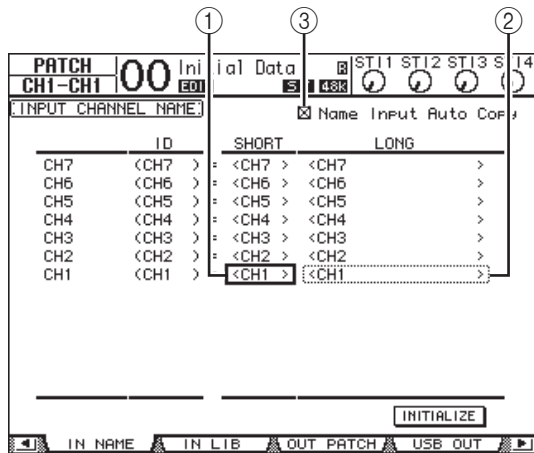

Von links nach rechts erscheinen hier die Kanal-ID, der Kurz- und der Vollname. In der mittleren Spalte kann ein Kurzname (1) eingegeben werden; die rechte Spalte (2) erlaubt die Eingabe eines Vollnamens.

2. Führen Sie den Cursor mit den Cursorstasten zum benötigten Parameterfeld und wählen Sie mit dem Parameterrad oder den Tastern [INC]/[DEC] den Port, dessen Namen Sie ändern möchten.

3. Drücken Sie [ENTER].

Nun erscheint das „Title Edit“-Fenster, in dem Sie einen Namen eingeben können.



4. Geben Sie die zutreffenden Zeichen ein, führen Sie den Cursor zum OK-Button und drücken Sie [ENTER].

Der neue Name wird nun angezeigt.

Tip: Der editierte Name wird in der Input Patch-Bibliothek gespeichert.

Wenn die „Name Input Auto Copy“-Option (3) aktiv ist, werden die ersten vier Zeichen des Vollnamens automatisch als Kurzname übernommen. Umgekehrt wird der Kurzname automatisch als Beginn des Vollnamens eingesetzt.

Bei Bedarf können Sie für alle Ports wieder die vorgegebenen Namen aufrufen, indem Sie den Cursor zum INITIALIZE-Button führen und [ENTER] drücken.

Benennen der Ausgangskanäle

Um die Namen der Ausgangskanäle zu ändern, müssen Sie den DISPLAY ACCESS [PATCH]-Taster so oft drücken, bis die „Patch | Out Name“-Seite erscheint.

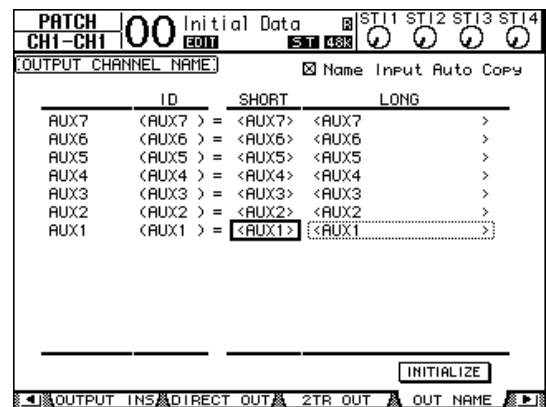

Das Verfahren für die Eingabe der Zeichen sowie die Verwendung des „Name Output Auto Copy“-Kästchens und INITIALIZE-Buttons entsprechen jenen der „In Name“-Seite.

Anlegen eigener Mischebenen (User Assignable Layer)

Wenn Sie als „Remote“-Mischebene „USER ASSIGNABLE“ wählen, können Sie eine Mischebene anlegen, welche die 01V96i-Kanäle (mit Ausnahme des Stereo-Busses) frei miteinander kombiniert. Daher nennen wir diese Ebene auch „User Assignable Layer“.

1. Drücken Sie den DISPLAY ACCESS [DIO/SETUP]-Taster so oft, bis die „DIO/Setup | Remote“- Seite erscheint.

2. Stellen Sie den TARGET- Parameter mit dem Parameterrad auf „USER ASSIGNABLE“ und drücken Sie [ENTER].

Es erscheint eine Rückfrage.

3. Führen Sie den Cursor zum YES-Button und drücken Sie [ENTER].

Im Display des 01V96i erscheint folgende Seite.

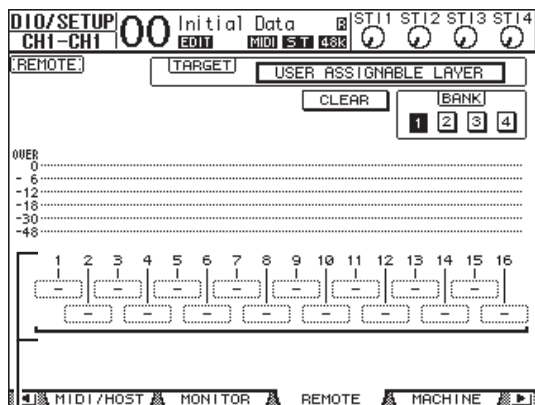

①

4. Wählen Sie über die Parameterfelder 1–16 (①) die Kanäle, die auf der „User Assignable“-Ebene verfügbar sein sollen.

Es stehen vier Bänke zur Verfügung, denen man jeweils 16 Kanäle zuordnen kann. Die Bank muss mit den Buttons BANK 1–4 gewählt werden. Wenn Sie [ENTER] bereits vor der Zuordnung der Kanäle drücken, können Sie die Kanaluordnung im „User CH Select“-Fenster nachholen.

Tipp: Bei Bedarf können Sie für alle Zuordnungen wieder die Vorgaben wählen, indem Sie den Cursor zum CLEAR-Button führen und [ENTER] drücken.

5. Wählen Sie die „User Assignable“- Mischebene, indem Sie den LAYER [REMOTE]-Taster drücken.

Hier sind die Fader und [ON]-Taster der zugeordneten Kanäle belegt.

Verwendung des Oszillators

Das 01V96i enthält einen Oszillator, den man zum Testen der Abhöre usw. verwenden kann. Arbeiten Sie wie folgt mit dem Oszillator:

1. Drücken Sie den DISPLAY ACCESS [UTILITY]-Taster so oft, bis die „Utility | Oszillator“-Seite erscheint.

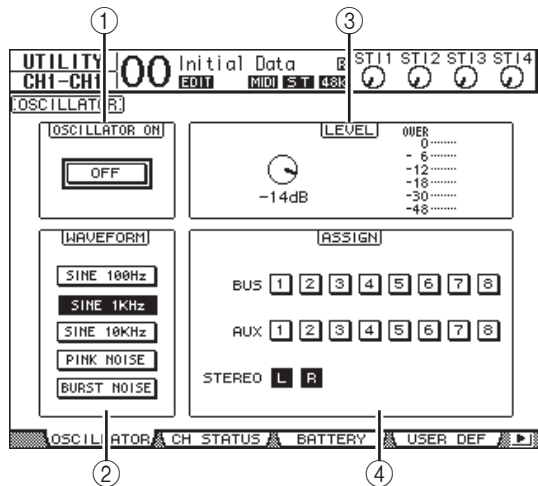

Die einzelnen Funktionen auf dieser Seite sind:

1. **OSCILLATOR ON**
Hiermit schalten Sie den Oszillator ein und aus.
 2. **WAVEFORM**
Mit diesen Buttons wählen Sie die Wellenform des Oszillators.
 3. **LEVEL-Feld**
Mit dem Reglersymbol kann die Lautstärke des Oszillators eingestellt werden.
 4. **ASSIGN-Feld**
Mit den Buttons in diesem Feld ordnen Sie dem Oszillator einen Ausgang zu.
2. Führen Sie den Cursor zum Button des gewünschten Ausgangs (ASSIGN-Feld) und drücken Sie [ENTER] (es können auch mehrere Kanäle gewählt werden).
 3. Führen Sie den Cursor zu einem WAVEFORM-Button und drücken Sie [ENTER].
Hier stehen folgende Wellenformen zur Verfügung.
 - SINE 100Hz100 Hz-Sinuswelle
 - SINE 1kHz.....1 kHz-Sinuswelle
 - SINE 10kHz10 kHz-Sinuswelle
 - PINK NOISERosa Rauschen

- BURST NOISE... Rauschimpulse (Rosa Rauschen im 4 Sekunden-Takt mit einer Länge von 200 msec je Impuls)

4. Führen Sie den Cursor zum Reglersymbol im LEVEL-Feld und stellen Sie den Oszillatorpegel mit dem Parameterrad auf den Mindestwert.

Achtung: Der Schalldruck einer Sinuswelle bzw. von rosa Rauschen liegt viel höher als man subjektiv glaubt. Wenn der Oszillatorpegel zu hoch ist, könnten Ihre Boxen beschädigt werden. Daher stellen Sie den Oszillatorpegel anfangs am besten auf den Mindestwert und erhöhen ihn dann allmählich.

5. Führen Sie den Cursor zum OSCILLATOR ON/OFF-Button und drücken Sie [ENTER] oder [INC]/[DEC], um den Oszillator zu aktivieren.

Das Oszillatorsignal wird nun an die im ASSIGN-Feld gewählten Kanäle ausgegeben.

6. Führen Sie den Cursor zum Reglersymbol im LEVEL-Feld und stellen Sie mit dem Parameterrad den gewünschten Oszillatorpegel ein.

Der aktuelle Pegel des Oszillators wird vom LEVEL-Meter angezeigt.

Arbeiten mit den definierbaren Tastern (User Defined Keys)

Den USER DEFINED KEYS-Tastern [1]–[8] kann man jeweils eine von über 160 Funktionen zuordnen.

Wenn Sie den Tastern z.B. eine Funktion zuordnen, die man sonst nur über das Display erreicht, können Sie jene Taster als „Kurzbefehle“ verwenden.

Die Funktionen der USER DEFINED-Taster werden in Bänken gespeichert. Jede Bank enthält Zuordnungen für alle acht Taster. Das 01V96i bietet acht Bänke (A–H). Durch Anwahl einer anderen Bank lassen sich die Taster also blitzschnell anders konfigurieren.

Verfahren Sie folgendermaßen, um den USER DEFINED KEYS die gewünschten Funktionen zuzuordnen.

1. Drücken Sie den USER ACCESS [UTILITY]-Taster, um die „Utility| User Def“-Seite aufzurufen.

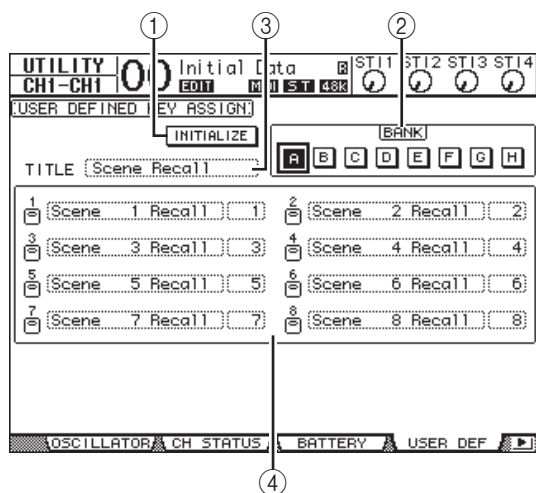

Die einzelnen Funktionen auf dieser Seite sind:

- ① **INITIALIZE**
Mit diesem Button wählen Sie für alle Bänke wieder die Werksvorgaben.
- ② **BANK**
Hiermit wählen Sie die benötigte Bank.
- ③ **TITLE**
Hier wird der Name der mit dem BANK-Button gewählten Bank angezeigt. Führen Sie den Cursor zum TITLE-Button und drücken Sie [ENTER]. Nun erscheint das „Title Edit“-Fenster, in dem Sie einen Namen eingeben können.
- ④ **1–8**
Hier können Sie den Tastern USER DEFINED KEYS [1]–[8] die gewünschten Funktionen zuordnen.

2. Führen Sie den Cursor zum BANK-Button der gewünschten Bank und drücken Sie [ENTER].

Diese Bank wird aufgerufen und die Zuordnungen der USER DEFINED-Taster innerhalb dieser Bank erscheinen in den Parameterfeldern 1–8.

***Tipp:** Wenn Sie eine Funktion wählen, für die auch ein Wert eingegeben werden muss (z.B. um einen bestimmten Szenenspeicher aufzurufen oder einen MIDI-Befehl zu senden), erscheint außerdem ein Parameterfeld, in dem Sie den zu verwendenden Wert eingeben müssen.*

3. Führen Sie den Cursor zum 1–8-Parameterfeld und drücken Sie [ENTER].

Nun zeigt das 01V96i ein „User Define Select“-Fenster an, wo Sie die Funktionszuordnungen vornehmen können.

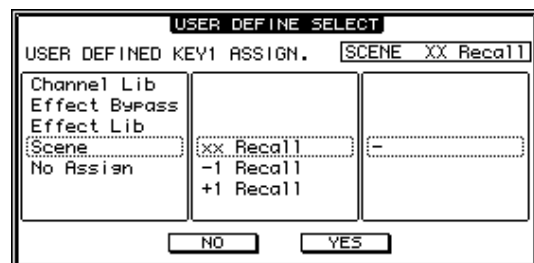

4. Führen Sie den Cursor zur linken Spalte und wählen Sie mit dem Parameterrad oder den Tastern [INC]/[DEC] die Funktion, die Sie zuordnen möchten.

Die gewählte Funktion ist an dem gestrichelten Kasten erkenntlich. Im Referenzhandbuch finden Sie eine Übersicht der zuweisbaren Parameter.

5. Stellen Sie nun auch die Parameter der mittleren und rechten Spalte ein.

Was genau in der mittleren und rechten Spalte erscheint, richtet sich nach der in Schritt 4 gewählten Funktion.

6. Um das Fenster zu schließen, müssen Sie den Cursor zum YES-Button führen und [ENTER] drücken.

Erst wenn das Fenster verschwindet, ist die gewählte Funktion dem USER DEFINE-Taster wirklich zugeordnet.

Wenn Sie die Zuordnung doch nicht übernehmen möchten, müssen Sie den Cursor zum CANCEL-Button führen und [ENTER] drücken.

7. Wenn Sie eine Funktion wählen, für die auch ein Wert eingegeben werden muss (z.B. um einen bestimmten Szenenspeicher aufzurufen), müssen Sie den Cursor zum Parameterfeld rechts führen und den Wert eingeben.

Tipp: Mit dem „Studio Manager“ Programm können Sie die Einstellungen des 01V96i auf der Festplatte Ihres Computers archivieren. Prinzipiell sollten Sie alle wichtigen Daten so schnell wie möglich archivieren. „Studio Manager“ steht auf folgender Website zum Download bereit.
<http://www.yamahaproaudio.com/>

Verriegeln der Bedienoberfläche

Das 01V96i bietet eine Riegelfunktion („Operation Lock“), mit der man versehentliche, unbefugte oder böswillige Änderungen vermeiden kann. Das Pult lässt sich mit einem Passwort sichern.

Um die „Operation Lock“-Funktion einzustellen, müssen Sie [UTILITY] wiederholt drücken, damit die „Utility | Lock“-Seite erscheint.

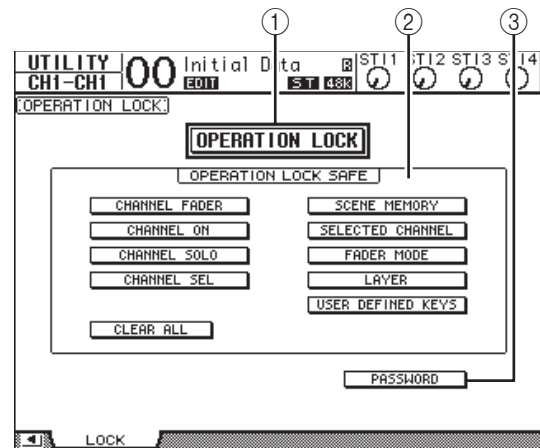

Die einzelnen Funktionen auf dieser Seite sind:

① OPERATION LOCK

Hiermit schalten Sie die Verriegelung ein oder aus. Wenn Sie sie aktivieren, erscheint das „Password“-Fenster.



Geben Sie mit den [SEL]-Tastern der Kanalzüge 1–10 ein 4-stelliges Passwort ein ([SEL] von Kanal 10 fungiert hier als „0“). (Die Ziffern des Passworts werden als Sternchen angezeigt.) Führen Sie den Cursor zum OK-Button und drücken Sie [ENTER], um die Riegelfunktion zu aktivieren. Die Werksvorgabe für das Passwort lautet „1234“.

Um die Riegelfunktion wieder auszuschalten, müssen Sie [ENTER] drücken. Das „Password“-Fenster erscheint erneut. Geben Sie das Passwort ein und wählen Sie den OK-Button. Die Operation Lock-Funktion ist nun wieder aus.

Achtung: Wenn Sie das Passwort vergessen haben, kann die Operation Lock-Funktion nicht mehr deaktiviert werden. Notieren Sie sich das Passwort also.

② OPERATION LOCK SAFE-Feld

Hier können Sie die Funktionen wählen, die selbst bei aktiver Verriegelung noch belegt sein sollen. Um alle Buttons zu deaktivieren, müssen Sie den Cursor zum CLEAR ALL-Button führen und [ENTER] drücken.

③ PASSWORD

Hier können Sie bei Bedarf ein neues Passwort eingeben. Führen Sie den Cursor zum PASSWORD-Button und drücken Sie [ENTER]. Nun erscheint das „Set Password“-Fenster, in dem Sie das Passwort ändern können.

Geben Sie im PASSWORD-Feld das alte und im NEW PASSWORD-Feld das neue Passwort ein. Die Werksvorgabe für das Passwort lautet „1234“. Geben Sie das neue Passwort noch einmal ein (REENTRY-Feld unter NEW PASSWORD). Führen Sie den Cursor zum OK-Button und drücken Sie den [ENTER]-Taster, um die Passwortänderung zu bestätigen.

Tipp: Um das eingegebene Passwort zu löschen, müssen Sie den Cursor zum CLEAR-Button führen und [ENTER] drücken. Wenn Sie das Passwort vergessen haben, können Sie die Sperre aufheben, indem Sie das 01V96i initialisieren.

Initialisieren des 01V96i

Bei Bedarf können Sie für alle intern gespeicherten Einstellungen wieder die Werksvorgaben aufrufen. Dabei wird das Operation Lock-Passwort ebenfalls zurückgestellt. Verfahren Sie folgendermaßen.

Achtung:

- Wenn Sie das 01V96i initialisieren, werden die Einstellungen aller Szenen- und anderen Speicher durch die Werksvorgaben ersetzt. Denken Sie also gut nach, ob das in Ihrem Sinn ist.
- Wenn Sie die intern gespeicherten Daten später noch einmal brauchen, sollten Sie sie zuerst mit „Studio Manager“ (liegt bei) auf der Festplatte des Computers archivieren.

1. Schalten Sie das 01V96i aus.

2. Halten Sie den SCENE MEMORY [STORE]-Taster gedrückt, während Sie das Pult wieder einschalten.

Nach einer Weile zeigt das 01V96i folgende Rückfrage an.

3. Um tatsächlich die Werksvorgaben des 01V96i zu laden, müssen Sie den Cursor zum INITIALIZE-Button führen und [ENTER] drücken.

Führen Sie den Cursor zum CANCEL-Button und drücken Sie den [ENTER]-Taster, wenn das Pult nicht initialisiert werden darf.

Sobald alle Werksvorgaben ordnungsgemäß geladen sind, wird das 01V96i hoch gefahren.

4. Wenn Sie in Schritt 2 die Vorgabe für das Operation Lock-Passwort laden möchten, müssen Sie den Cursor zum PASSWORD-Button führen und [ENTER] drücken.

Das werksseitig vorgegebene Passwort lautet „1234“.

Wenn Sie nach Erscheinen der Rückfrage nicht sofort reagieren, wird das Fenster wieder ausgeblendet. In dem Fall wird das 01V96i im nicht initialisierten Zustand hoch gefahren.

Fehlersuche

Das Pult kann nicht eingeschaltet werden, die Dioden und das LC-Display leuchten nicht	<ul style="list-style-type: none"> <input type="radio"/> Haben Sie den LCD-Kontrast und die Helligkeit der Anzeigen ordnungsgemäß eingestellt? <input type="radio"/> Haben Sie den POWER-Taster aktiviert? <input type="radio"/> Wenn das Pult immer noch nicht funktioniert, wenden Sie sich bitte an eine Yamaha-Kundendienststelle (siehe die Übersicht am Ende dieser Bedienungsanleitung).
Das eingehende Signal wird nicht ausgegeben	<ul style="list-style-type: none"> <input type="radio"/> Haben Sie die optionale E/A-Platine ordnungsgemäß angeschlossen? (siehe Seite 18) <input type="radio"/> Sendet die externe Quelle überhaupt ein Signal? <input type="radio"/> Haben Sie den betreffenden Eingang auf einen Eingangskanal geroutet? (siehe Seite 29) <input type="radio"/> Haben Sie den GAIN-Regler auf einen geeigneten Wert gestellt? (siehe Seite 32) <input type="radio"/> Haben Sie den ATT-Parameter auf den Mindestwert gestellt? (siehe Seite 35) <input type="radio"/> Haben Sie eine Insert-Schleife aktiviert, aber noch nicht zugeordnet? <input type="radio"/> Leuchtet der [ON]-Taster des Eingangskanals? <input type="radio"/> Haben Sie den Kanal-Fader hoch gefahren?
Das Ausgangssignal ist unhörbar	<ul style="list-style-type: none"> <input type="radio"/> Haben Sie die optionale E/A-Platine ordnungsgemäß angeschlossen? (siehe Seite 18) <input type="radio"/> Leuchtet der [ON]-Taster des STEREO-Kanals? <input type="radio"/> Haben Sie den Ausgangskanal auf einen Ausgang geroutet? (siehe Seite 31)
Der Kopfhörer und die an MONITOR OUT angeschlossene Abhöre bleiben stumm	<ul style="list-style-type: none"> <input type="radio"/> Haben Sie den [PHONES]- oder [LEVEL]-Regler auf einen geeigneten Wert gestellt?
Ungenügende Lautstärke	<ul style="list-style-type: none"> <input type="radio"/> Haben Sie den GAIN-Regler auf einen geeigneten Wert gestellt? (siehe Seite 32) <input type="radio"/> Haben Sie den Kanal-Fader hoch gefahren? <input type="radio"/> Haben Sie den Pegel mit dem Equalizer stark reduziert? (siehe Seite 35) <input type="radio"/> Haben Sie den „Threshold“- oder „Ratio“-Parameter des GATE/COMP-Prozessors auf einen extremen Wert gestellt? (siehe Seite 37) <input type="radio"/> Haben Sie den ATT-Parameter auf den Mindestwert gestellt? (siehe Seite 35) <input type="radio"/> Haben Sie den Fader des Ausgangskanals auf einen geeigneten Wert gestellt? <input type="radio"/> Überprüfen Sie die Pegelwerte auf den „METER“-Seiten. (siehe Seite 23)
Das Signal verzerrt	<ul style="list-style-type: none"> <input type="radio"/> Haben Sie die Wordclock-Parameter ordnungsgemäß eingestellt? (siehe Seite 27) <input type="radio"/> Haben Sie den GAIN-Regler auf einen geeigneten Wert gestellt? (siehe Seite 32) <input type="radio"/> Haben Sie den Fader des Eingangskanals stark angehoben? <input type="radio"/> Haben Sie den Fader des STEREO-Kanals stark angehoben? <input type="radio"/> Haben Sie den EQ- oder COMP-Pegel stark angehoben? (siehe Seite 35–37)
Sie hören ein Signal, das noch auf keinen Ausgangskanal geroutet ist	<ul style="list-style-type: none"> <input type="radio"/> Haben Sie die Direktausgabe des betreffenden Kanals aktiviert? (siehe Seite 33) <input type="radio"/> Haben Sie den Insert-Ausgang auf einen Ausgangskanal geroutet?
Der Pegel ändert sich bei Bewegungen des betreffenden Fadern nicht	<ul style="list-style-type: none"> <input type="radio"/> Der Pegel ändert sich bei Bewegungen des betreffenden Fadern nicht
Die MONITOR OUT- und PHONES-Buchsen geben nur das Signal eines Kanal aus	<ul style="list-style-type: none"> <input type="radio"/> Vielleicht ist der [CUE]-Taster aktiv.
Der externe Recorder bzw. die externe Signalquelle erzeugt ein Störsignal	<ul style="list-style-type: none"> <input type="radio"/> Haben Sie die Wordclock-Parameter ordnungsgemäß eingestellt? (siehe Seite 27) <input type="radio"/> Wird vielleicht ein nicht synchronisiertes Digital-Signal empfangen? <input type="radio"/> Haben Sie den Oszillator aktiviert? (siehe Seite 45)
Das Signal enthält zu wenig Höhen	<ul style="list-style-type: none"> <input type="radio"/> Wird das Signal mit „Emphasis“ versehen? Das geschieht, wenn das Eingangssignal nicht den Emphasis-Daten entspricht. <input type="radio"/> Wie sehen Ihre EQ-Einstellungen aus? (siehe Seite 35)
Ein bestimmtes Signal wird zwar empfangen, aber nicht ausgegeben	<ul style="list-style-type: none"> <input type="radio"/> Haben Sie die „DIMMER“-Funktion aktiviert? <input type="radio"/> Haben Sie den betreffenden Eingangskanal richtig geroutet?
Die Aussteuerungsreserve ist vor allem bei einer starken EQ-Anhebung begrenzt	<ul style="list-style-type: none"> <input type="radio"/> Reduzieren Sie den Pegel mit dem „ATT“-Parameter. (siehe Seite 35)
Das Signal wird verzögert ausgegeben	<ul style="list-style-type: none"> <input type="radio"/> Überprüfen Sie die „Delay“-Einstellung der Kanäle.
Es können keine Daten in einem Szenen- oder Library-Speicher gesichert werden	<ul style="list-style-type: none"> <input type="radio"/> Handelt es sich eventuell um einen Speicher, der nur gelesen werden kann bzw. dessen Schreibschutz aktiv ist? (siehe Seite 42)

<p>Die MIDI-Kommunikation klappt nicht</p>	<ul style="list-style-type: none"> <input type="radio"/> Haben Sie den richtigen MIDI PORT gewählt? <input type="radio"/> Haben Sie auf dem Sender und Empfänger die richtige „MODE“-Einstellung und den richtigen Kanal gewählt? <input type="radio"/> Haben Sie der betreffenden MIDI-Programmnummer ein Ereignis zugeordnet?
<p>Beim Laden einer Szene ändern sich nicht alle Kanäle bzw. Parameterwerte.</p>	<ul style="list-style-type: none"> <input type="radio"/> Vielleicht haben Sie jene Kanäle/Parameter mit „Recall Safe“ ausgeklammert.
<p>Beim Laden einer Szene bewegen sich die Fader viel zu langsam</p>	<ul style="list-style-type: none"> <input type="radio"/> Haben Sie einen hohen „Fade Time“-Wert gewählt?
<p>In bestimmten Frequenzbereichen ist das Signal viel zu leise</p>	<ul style="list-style-type: none"> <input type="radio"/> Haben Sie den Pegel jener Bänder mit dem Equalizer stark reduziert? <input type="radio"/> Wenn Sie ein Signal auf einen GEQ oder einen Effekt routen, wird es leicht verzögert ausgegeben. Wenn diese bearbeitete Fassung mit dem Original-Signal kombiniert wird, tritt ein Kammfiltereffekt auf, der den Pegel bestimmter Frequenzen stark reduziert.
<p>Das 01V96i Pult reagiert nicht auf die Befehle von „01V96i Editor“</p>	<ul style="list-style-type: none"> <input type="radio"/> Siehe das Installationshandbuch von „01V96i Editor“ auf der Website.
<p>Die DAW-Software erkennt das 01V96i nicht</p>	<ul style="list-style-type: none"> <input type="radio"/> Haben Sie sich den Yamaha Steinberg USB-Treiber heruntergeladen und ihn installiert? <input type="radio"/> Vor dem Hochfahren der DAW-Software müssen Sie das 01V96i an den Computer anschließen und einschalten. <input type="radio"/> Überprüfen Sie die Einstellungen des Treibers und die Geräteparameter des DAW-Programms.
<p>Die DAW-Software nimmt die Signale nicht auf</p>	<ul style="list-style-type: none"> <input type="radio"/> Haben Sie im DAW-Programm die richtigen Eingangsports gewählt? <input type="radio"/> Wenn Sie mit Cubase arbeiten: Stimmen die VST-Verbindungen? <input type="radio"/> Haben Sie das Signal, das aufgenommen werden soll, einem USB1–16-Port zugeordnet?

Fehlermeldungen

Meldung	Beschreibung
Probleme bei der Archivierung der Speicherinhalte	
Check Sum Error!	Die Prüfsumme stimmt nach dem Aus- und Einschalten nicht mehr. Während der Archivierung ist ein Fehler aufgetreten, weil die Pufferbatterie wahrscheinlich beinahe erschöpft ist.
Low Battery!	Die Pufferbatterie ist beinahe erschöpft. Wechseln Sie die Batterie aus.
Low Battery ! Replace Battery !	Die Batteriespannung ist zu niedrig. Wechseln Sie die Batterie aus.
Low Battery ! Factory Preset ? Replace Battery !	Die Batteriespannung ist zu niedrig. Wechseln Sie die Batterie aus.
Battery is Exhausted ! Replace Battery !	Die Batterie ist erschöpft. Wechseln Sie die Batterie aus.
Kommunikationsprobleme	
MIDI port is not selected!	Diese Meldung erscheint, wenn Sie einen Dump-Befehl starten, ohne vorher einen „MIDI PORT“ zu wählen.
Port busy. Try again.	Während des MIDI-Datendumps wurde der Port kurz anderweitig benutzt. Wiederholen Sie den Vorgang.
TX buffer full. Try again.	Während des MIDI-Datendumps wurde die Ausgangspufferkapazität gesprengt. Wiederholen Sie den Vorgang.
Work Memory full!	Die Speicherkapazität ist zu gering für den MIDI-Datendump.
MIDI Framing Error	Die empfangenen MIDI-Daten scheinen einen Versatz aufzuweisen. Überprüfen Sie, ob ein geeignetes Gerät angeschlossen wurde.
MIDI Overrun Error	Die empfangenen MIDI-Daten sind zu umfangreich für den Datenpuffer. Überprüfen Sie, ob ein geeignetes Gerät angeschlossen wurde.
MIDI Parity Error	Die empfangenen MIDI-Daten scheinen einen Paritätsfehler zu enthalten. Überprüfen Sie, ob ein geeignetes Gerät angeschlossen wurde.
MIDI RxBuf. Full	Der MIDI-Empfangspuffer kann die Daten nicht schnell genug weiterleiten. Ursache: Die empfangene Datenmenge ist zu groß oder die Anlage ist schon eine Weile eingeschaltet.
MIDI TxBuf. Full	Der MIDI-Empfangspuffer kann die Daten nicht schnell genug weitergeben. Ursache: Die gesendete Datenmenge ist zu groß oder die Anlage ist schon eine Weile eingeschaltet.
SLOT1 Framing Error	Die über den seriellen SLOT1-Port empfangenen Daten scheinen einen Versatz aufzuweisen. Überprüfen Sie die seriellen Parametereinstellungen der MY-Platine.
SLOT1 Overrun Error	Die über den seriellen SLOT1-Port empfangenen Daten sind zu umfangreich für den Datenpuffer. Überprüfen Sie die seriellen Parametereinstellungen der MY-Platine.
SLOT1 Parity Error	Die über den seriellen SLOT1-Port empfangenen Daten scheinen einen Paritätsfehler zu enthalten. Überprüfen Sie die seriellen Parametereinstellungen der MY-Platine.
SLOT1 RxBuf. Full	Der Empfangspuffer des seriellen SLOT1-Ports kann die Daten nicht schnell genug weiterleiten. Ursache: Die Datenmenge ist zu groß oder die Anlage ist schon eine Weile eingeschaltet.
SLOT1 TxBuf. Full	Der Übertragungspuffer des seriellen SLOT1-Ports kann die Daten nicht schnell genug weitergeben. Ursache: Die gesendete Datenmenge ist zu groß oder die Anlage ist schon eine Weile eingeschaltet.
USB RxBuf. Full	Der Empfangspuffer des USB-Ports kann die Daten nicht schnell genug weiterleiten. Ursache: Die Datenmenge ist zu groß oder die Anlage ist schon eine Weile eingeschaltet.

Meldung	Beschreibung
USB TxBuf. Full	Der Übertragungspuffer des USB-Ports kann die Daten nicht schnell genug weitergeben. Ursache: Das auf dem Computer laufende Programm wurde unerwartet beendet usw. Lösen Sie das Kabel, schließen Sie es wieder an und starten Sie das Programm erneut.
Probleme mit digitalen Ein-/Ausgangssignalen	
WRONG WORD CLOCK!	Der Wordclock-Takt ist unbrauchbar. Ursache: Das als Taktgeber gewählte Gerät ist nicht eingeschaltet. Oder: Das 01V96i kann sich nicht in den Takt des gewählten Taktgebers einklinken.
Sync Error!(SLOT)	Das Eingangssignal des MY-Schachts erlaubt keine Synchronisation. Überprüfen Sie die Wordclock-Einstellungen des Taktgebers.
Sync Error!(2TRD)	Das Eingangssignal der digitalen 2TR-Buchse erlaubt keine Synchronisation. Überprüfen Sie die Wordclock-Einstellungen des Taktgebers.
Sync Error!(ADAT IN)	Das Eingangssignal der ADAT IN-Buchse erlaubt keine Synchronisation. Überprüfen Sie die Wordclock-Einstellungen des Taktgebers.
Probleme beim Sichern/Laden von Speichern	
Y56K Couldn't Store #xx : SLOT(1).	Die Szene Nr. xx der Y56K/Y96K kann nicht gespeichert werden. Ursache: Sie haben als Zielspeicher „97“ oder einen höheren Wert gewählt.
Y56K Couldn't Recall #xx : SLOT(1).	Die Szene Nr. xx der Y56K/Y96K kann nicht geladen werden. Ursache: Die Y56K/Y96K enthält keine Daten für diesen Speicher oder Sie haben Speicher 97 oder höher gewählt.
Channel Library #xx Can't Recall!	Diese Meldung bedeutet, dass Sie einen Kanalspeicher zu laden versuchen, dessen Einstellungen für einen anderen Kanaltyp bestimmt sind. Das geschieht zum Beispiel, wenn Sie die Einstellungen eines AUX-Kanals für einen Eingangskanal zu laden versuchen.
Nothing to Undo!	Der „Undo“-Puffer enthält keine Daten. Es kann also nichts rückgängig gemacht werden. Diese Meldung erscheint, wenn Sie den „Undo“-Puffer (#U) zu laden versuchen, obwohl Sie seit dem Einschalten des Pultes noch keinen Speicher gesichert oder geladen haben.
Nothing to Paste.	Der Kopierpuffer ist leer. Diese Meldung erscheint, wenn Sie den „Channel Paste“-Befehl wählen, bevor Sie „Channel Copy“ ausgeführt haben.
Can't Paste to a Different Channel Type.	Die Daten stammen von einem anderen Kanaltyp und können daher nicht übernommen werden. Diese Meldung erscheint z.B., wenn Sie die Einstellungen von Eingangskanal 1 zu AUX1 zu kopieren versuchen.
For Effect 1,2 Only.	Dieser Effekttyp kann nur für EFFECT 1 oder 2 geladen werden. Diese Meldung erscheint, wenn Sie „HQ.PITCH“ oder „FREEZE“ für EFFECT 3 oder 4 zu laden versuchen.
AUX Pair Status Conflicted!	Diese Meldung erscheint, wenn die „Pair“-Einstellungen des gewählten „CH Library“-Speichers nicht mit der aktuellen Konfiguration der AUX-Wege übereinstimmt. Bis auf die „Pair“-Einstellungen für die AUX-Wege wurden jedoch alle Daten geladen.
Surround Mode Conflicted!	Diese Meldung erscheint, wenn der Kanalspeicher eine andere „Surround Mode“-Einstellung voraussetzt als momentan verwendet wird. Bis auf die „Surround Mode“-Einstellungen wurden jedoch alle Daten geladen.
Output Has No Gate!	Diese Meldung erscheint, wenn Sie für einen Ausgangskanal einen Gate-Speicher zu laden versuchen.
Stereo In Has No Gate!	Diese Meldung erscheint, wenn Sie für einen Stereo-Eingangskanal einen Gate-Speicher zu laden versuchen.
Stereo In Has No Comp!	Diese Meldung erscheint, wenn Sie für einen Stereo-Eingangskanal einen Comp-Speicher zu laden versuchen.

Meldung	Beschreibung
#xx of Scene is Read Only! #xx of Channel Library is Read Only! #xx of Gate Library is Read Only! #xx of Comp Library is Read Only! #xx of EQ Library is Read Only! #xx of Effects Library is Read Only! #xx of Input Patch Library is Read Only! #xx of Output Patch Library is Read Only!	Diese Meldung erscheint, wenn Sie für einen ROM-Speicher den „Store“- oder „Title Edit“-Befehl wählen.
#xx of Scene is Protected!	Diese Meldung erscheint, wenn Sie für einen ROM-Szenenspeicher den „Store“- oder „Title Edit“-Befehl wählen.
#xx of Scene is Empty! #xx of Channel Library is Empty! #xx of Gate Library is Empty! #xx of Comp Library is Empty! #xx of EQ Library is Empty! #xx of Effects Library is Empty! #xx of Input Patch Library is Empty! #xx of Output Patch Library is Empty!	Diese Meldung erscheint, wenn Sie für einen ROM-Szenenspeicher den „Store“- oder „Title Edit“-Befehl wählen.
Bedienung	
Not assigned.	Diese Meldung erscheint, wenn Sie einen definierbaren Taster drücken, dem keine Funktion zugeordnet ist.
This Key doesn't Work on Current Layer.	Diese Meldung erscheint, wenn Sie einen Taster drücken, der auf der gewählten „Remote“-Ebene für „ProTools“, „Nuendo“, „Cubase“ oder „General DAW“ nicht belegt ist.
Fader calibration data error! Channel xx,yy,...	Während der Kalibrierung der Fader wurde bei Kanal xx, yy,... ein Fehler bemerkt. Wiederholen Sie die Fader-Kalibrierung noch einmal. Wenn sich das Problem hierdurch nicht beheben lässt, wenden Sie sich bitte an eine Kundendienststelle.
Probleme bei Patch-Routings	
Currently Patched from Direct Out!	Diese Meldung erscheint, wenn Sie einen Ausgangskanal auf einen Ausgang zu routen versuchen, der momentan als „Direct Out“-Anschluss genutzt wird.
This Routing is Ineffective!	Es wird kein Signal ausgegeben, weil Sie ein ungültiges „Direct Out“-Ziel gewählt haben. Diese Meldung erscheint, wenn Sie momentan mit 88.2kHz oder 96kHz arbeiten und als „Direct Out“-Ziel einen geradzahligen Ausgang wählen. Das geht nicht, weil nur noch die Hälfte der Ausgänge verfügbar ist.

Inhalt der Referenzhandbuch

Verwendung des Referenzhandbuchs	1
Inhalt der Bedienungsanleitung (Buch)	3
Funktionsübersicht	4
Bedienfeld und Anschlüsse	6
Bedienoberfläche	6
Rückseite	10
Analoge & digitale Ein-/Ausgänge	12
Analog-Ein-/Ausgänge	12
Digital-Ein-/Ausgänge	13
Wandeln der Sampling-Frequenz von Platinensignalen	14
Statusüberwachung der Digital-Eingangskanäle	14
Dither für Digital-Ausgänge	15
Arbeiten mit hohen Sampling-Frequenzen (Transfer Format) ..	16
Eingangskanäle	17
Vorstellung der Eingangskanäle	17
Bedienung der Eingangskanäle über das Display	18
Bedienung der Eingangskanäle über das Bedienfeld	25
Paaren von Eingangskanälen	26
Benennen der Eingangskanäle	28
Die (Summen-) Busse	29
Über den Stereo-Bus	29
Bus 1-8	29
Einstellen der Stereo- und Bus-Parameter über das Display ...	30
Einstellen der Stereo- und Bus-Parameter über das Bedienfeld ..	33
Paaren von Bussen oder AUX-Wegen	33
Abschwächen der Ausgangssignale	34
Benennen des Stereo-Busses und der Busse	35
Die AUX-Wege	36
AUX 1-8	36
Einstellen der AUX-Parameter über das Display	36
Einstellen der AUX-Parameter über die Bedienoberfläche	38
Einstellen der AUX-Hinwegpegel	38
Überwachen der AUX-Hinwegpegel mehrerer Kanäle	40
Stereoposition der AUX-Hinwegsignale	41
Kopieren der Fader-Werte zu den Hinwegpegelparametern	42
Routen der Ein- & Ausgänge	43
Routen der Eingänge	43
Ausgangszuordnung	44
Definieren der Direktausgänge (Direct Out)	46
Insert-Routing	47
Monitor (Abhören)	49
Monitor	49
Einstellen der Solo-Funktion	49
Arbeiten mit der Monitor-Funktion	50
Verwendung der Solo-Funktion	51
Surround-Position	52
Apropos Surround-Pan	52
Einstellungen des Surround-Modus'	53
Surround-Position	56
Arbeiten mit Gruppen & Verkoppeln von Parametern	59
Gruppen und „Links“	59
Arbeiten mit den Fader- und Mute-Gruppen	59
Fader-Gruppensumme (Master)	61
Mute-Gruppensumme (Master)	62
Arbeiten mit EQ- und Kompressorgruppen (Link)	62
Interne Effekte	64
Über die internen Effekte	64
Ansprechen der Effekte über die AUX-Wege	64
Einschleifen eines Effektprozessors in einen Kanal	65
Editieren der Effekte	66
Apropos Zusatzeffekte („Add-On“)	67
Apropos Plug-Ins	67
Szenenspeicher	68
Apropos Szenenspeicher	68
Daten, die in einer Szene gespeichert werden	68
Über die Szenennummern	68
Speichern und Laden von Szenen	69
Automatische Aktualisierung der Szenenspeicher	70
Fade Time: Szenenübergänge	71
Ausklammern bestimmter Parameter	72
Ändern der Szenenreihenfolge (Sort)	72
Kopieren und Einfügen einer Szene (Global Paste)	73
Die Speicherbereiche (Libraries)	74
Über die Speicher	74
Allgemeine Bedienverfahren für die Speicher	74
Arbeiten mit den Speicherbereichen	75
Fernbedienung („Remote“)	83
Über die MIDI Remote-Funktion	83
Fernbedienung von Pro Tools	83
Fernbedienung von Nuendo/Cubase	93
„Remote“-Ebene für andere DAWs	94
MIDI Remote-Ebene	94
Machine Control-Funktionen	98
MIDI	100
Das 01V96i und MIDI	100
Einstellen des MIDI-Ports	101
Zuordnen („mappen“) der Szenen zu den MIDI-Programmnummern	103
Zuordnen von Steuerbefehlen (CC) zu den Parametern	104
Arbeiten mit Parameter Change-Befehlen	106
Archivieren der Parameter via MIDI (Bulk Dump)	107
Andere Funktionen	109
Einstellen bestimmter Vorgaben	109
Anlegen eigener Mischebenen (User Assignable Layer)	110
Verkoppeln mehrerer Pulte (Cascade)	111
Kontrolle der Batteriespannung und Systemversion	113
Kalibrieren der Fader	113
Index	115
Anhang: Parameterübersichten	119
USER DEFINED KEYS	119
Anfängliche USER DEFINED KEYS-Belegungen	121
Input Patch-Parameter	121
Input Patch-Vorgaben	123
Output Patch-Parameter	125
Output Patch-Vorgaben	127
Bankvorgaben für die „User Defined“ Remote-Ebene	128
Effektparameter	132
Effekte und Temposynchronisation	146
EQ-Werksprogramme	147
Gate-Werksprogramme (fs= 44.1 kHz)	148
Kompressor-Werksprogramme (fs= 44.1 kHz)	149
Dynamikparameter	151
Anhang: MIDI	156
Zuordnungen der Szenenspeicher zu den MIDI-Programmnummern	156
Zuordnungsvorgaben der Parameter zu den CC-Nummern ..	157
MIDI-Datenformat	173
MIDI Implementation Chart	am Ende der Anl.

Spezifikationen

Allgemeine Spezifikationen

Anzahl der Szenenspeicher		99
Sampling-Frequenz	Intern	44,1 kHz, 48 kHz, 88,2 kHz, 96 kHz
	Extern	USB-Audio Normale Frequenz 44,1kHz ±0,1% 48kHz ±0,1% Doppelte Frequenz 88,2kHz ±0,1% 96kHz ±0,1%
		Andere Normale Frequenz: 44,1kHz -10%~48kHz +6% Doppelte Frequenz: 88,2kHz -10%~96kHz +6%
Signalverzögerung	fs= 48 kHz	Weniger als 1,6 ms; CH INPUT zu STEREO OUT
	fs= 96 kHz	Weniger als 0,8 ms; CH INPUT zu STEREO OUT
Fader		100 mm, motorisiert × 17
Fader-Auflösung		+10 bis -138, -∞ dB Eingangs-Fader 0 bis -138, -∞ dB Master-Fader, STEREO-Fader
Klirrfaktor (THD) ¹ (CH INPUT zu STEREO OUT) (Eingangs-Gain= Min.)	fs= 48 kHz	Weniger als 0,05% 20 Hz–20 kHz @ +14 dB an 600Ω Weniger als 0,01% 1 kHz @ +24 dB an 600Ω
	fs= 96 kHz	Weniger als 0,05% 20 Hz–40 kHz @ +14 dB an 600Ω Weniger als 0,01% 1 kHz @ +24 dB an 600Ω
Frequenzgang (CH INPUT zu STEREO OUT)	fs= 48 kHz	20 Hz–20 kHz, 0,5, -1,5 dB @ +4 dB an 600Ω
	fs= 96 kHz	20 Hz–40 kHz, 0,5, -1,5 dB @ +4 dB an 600Ω
Dynamikumfang (max. Fremdspannungsabstand)		110 dB typ. D/A-Wandler (STEREO OUT) 105 dB typ. AD+DA (zu STEREO OUT) @ fs= 48 kHz 105 dB typ. AD+DA (zu STEREO OUT) @ fs=96 kHz
Brummen & Rauschen ² (20 Hz–20 kHz) Rs=150Ω		-128 dB äquivalentes Eingangsrauschen
		-86 dB Restrauschen. STEREO OUT (STEREO OUT aus)
		Eingangs-Gain= Max. Eingangs-Pad = 0 dB -86 dB (90 dB S/N) STEREO OUT (STEREO-Fader auf Nennwert und alle CH INPUT-Fader auf Mindestwert)
		Eingangs-Pad = 0 dB Eingangsempfindlichkeit= -60 dB -64 dB (68 dB S/N) STEREO OUT (STEREO-Fader und alle CH INPUT-Fader auf Nennwert)
Maximale Spannungsanhebung		74 dB CH INPUT (CH1–12) zu STEREO OUT/OMNI (BUS) OUT
		40 dB CH INPUT (CH13–16) zu STEREO OUT
		74 dB CH INPUT (CH1–12) zu OMNI (AUX) OUT (Eingangsfader Pre)
		74 dB CH INPUT (CH1–12) zu MONITOR OUT (über STEREO-Bus)
Kanaltrennung (@ 1 kHz) Eingangs-Gain= Min.		80 dB, benachbarte Eingangskanäle (CH1–12)
		80 dB, benachbarte Eingangskanäle (CH13–16)
		80 dB, Eingang zu Ausgang
AD Input-Buchsen (1–12)	Phantomschalter	+48 V DC (jeweils 4 Kanäle)
	Pad-Schalter	Abschwächung: 0/20 dB
	Gain-Regler	44 dB (-60 bis -16), abgestuft
	Peak-Anzeige	LED (rot) leuchtet, wenn HA-Pegel 3 dB unter Verzerrungsgrenze (digitale Ebene)
	Signal-Anzeige	LED (grün) leuchtet, wenn HA-Pegel 20 dB unter Nennwert (digitale Ebene)
	A/D-Wandler	24 Bit linear, 128-faches Oversampling (fs= 44,1, 48 kHz), 64-faches Oversampling (fs= 88,2, 96 kHz)

AD Input-Buchsen (13–16)	Gain-Regler	30 dB (–26 bis +4), abgestuft	
	Peak-Diode	LED (rot) leuchtet, wenn HA-Pegel 3 dB unter Verzerrungsgrenze (digitale Ebene)	
	Signal-Anzeige	LED (grün) leuchtet, wenn HA-Pegel 20 dB unter Nennwert (digitale Ebene)	
	A/D-Wandler	24 Bit linear, 128-faches Oversampling (fs=44,1, 48 kHz), 64-faches Oversampling (fs=88,2, 96 kHz)	
	Eingangswahlschalter	CH15/16/2TR IN für CH15/16	
Digital-Eingänge (2TR IN DIGITAL, ADAT IN)			
Optionale Eingänge (SLOT)	Verfügbare Platinen	Optionale Digital-Schnittstellenplatinen (Serien: MY16, MY8, MY4)	
Eingangskanäle CH1–32	Eingangs-Routing	—	
	Phase	Normal/gedreht	
	Gate-Typen ³	An/aus	
		Key-In: Gruppen von 12 Kanälen (1–12, 13–24, 25–32)/AUX1–8	
	COMP-Typen ⁴	An/aus	
		Key-In: Self /Stereo Link Pre EQ/Pre Fader/Post Fader	
	Abschwächung	–96,0 bis +12,0 dB (0,1 dB- Schritte)	
	EQ	Parametrischer 4-Band EQ (TYPE1) ⁵	
		An/aus	
	Delay	0–43400 Samples	
	An/aus	—	
	Fader	100 mm, motorisiert (INPUT/AUX1–8)	
	AUX-Wege	An/aus	
		AUX1–8; Pre Fader/Post Fader	
	Solo	An/aus Pre Fader/Post Pan	
	Pan	127 Möglichkeiten (Links= 1–63, Mitte, Rechts= 1–63)	
	Surround-Position	127 × 127 Möglichkeiten [[Links= 1–63, Mitte, Rechts= 1–63] x (Vorne= 1–63, Mitte, Hinten= 1–63)]	
	LFE-Pegel	–∞, –96 dB bis +10 dB (256 Schritte)	
	Routing	STEREO, BUS1–8, DIRECT OUT	
	Direct Out	Pre EQ/Pre Fader/Post Fader	
Meter	Anzeige im Display		
	Peak Hold an/aus		
Stereo-Eingangskanäle CH1–4	Eingangs-Routing (L/R)	—	
	Phase (L/R)	Normal/gedreht	
	Abschwächung (L/R)	–96,0 bis +12,0 dB (0,1-dB-Schritte)	
	Klangregelung	Param. 4-Band EQ (TYPE 1) ⁵	
		An/aus	—
	Fader	100 mm, motorisiert	
		INPUT/AUX 1–8 Send	
	AUX-Wege	An/aus	
		AUX1–8; Pre Fader/Post Fader	
	Solo	An/aus Pre Fader/Post Pan	
	Pan (L/R)	127 Möglichkeiten (Links= 1–63, Mitte, Rechts= 1–63)	
	Surround-Position (L/R)	127 × 127 Möglichkeiten [[Links= 1–63, Mitte, Rechts= 1–63] x (Vorne= 1–63, Mitte, Hinten= 1–63)]	
	LFE-Pegel (L/R)	–∞, –96 dB bis +10 dB (256 Schritte)	
	Routing	STEREO, BUS1–8, DIRECT OUT	
	Meter	Anzeige im Display	
Peak Hold an/aus			

OSZILLATOR	Pegel	0 bis -96 dB (1 dB-Schritte)
	An/aus	—
	Wellenform	Sinus: 100 Hz, 1 kHz, 10 kHz; Rosa Rauschen; Rauschimpulse
	Routing	BUS1-8, AUX1-8, STEREO L/R
STEREO OUT	D/A-Wandler	24 Bit linear, 128-faches Oversampling (@fs=44,1, 48 kHz), 64-faches Oversampling (@fs=88,2, 96 kHz)
MONITOR OUT	D/A-Wandler	24 Bit linear, 128-faches Oversampling (@fs=44,1, 48 kHz), 64-faches Oversampling (@fs=88,2, 96 kHz)
OMNI OUT 1-4	Ausgangszuordnung	STEREO, BUS1-8, AUX1-8, DIRECT OUT 1-32, INSERT OUT (CH1-32, BUS1-8, AUX1-8, STEREO), CASCADE OUT (BUS1-8, AUX 1-8, STEREO, SOLO)
	D/A-Wandler	24 Bit linear, 128-faches Oversampling (@fs=44,1, 48 kHz), 64-faches Oversampling (@fs=88,2, 96 kHz)
2TR OUT DIGITAL	Dither	An/aus Wortbreite: 16, 20, 24 Bit
	Ausgangszuordnung	STEREO, BUS 1-8, AUX 1-8, DIRECT OUT 1-32, INSERT OUT (CH 1-32, BUS 1-8, AUX 1-8, STEREO), CASCADE OUT (BUS 1-8, AUX 1-8, STEREO, SOLO)
ADAT OUT	Dither	An/aus Wortbreite: 16, 20, 24 Bit
	Ausgangszuordnung	STEREO, BUS1-8, AUX 1-8, DIRECT OUT 1-32, INSERT OUT (CH 1-32, BUS 1-8, AUX 1-8, STEREO), CASCADE OUT (BUS 1-8, AUX 1-8, STEREO, SOLO)
Optionale Ausgänge (SLOT)	Kompatible Platinen	Optionale digitale Schnittstellenplatinen (Serien: MY16, MY8, MY4)
	Dither	An/aus Wortbreite: 16, 20, 24 Bit
	Ausgangszuordnungen	STEREO, BUS1-8, AUX 1-8, DIRECT OUT 1-32, INSERT OUT (CH 1-32, BUS 1-8, AUX 1-8, STEREO), CASCADE OUT (BUS 1-8, AUX 1-8, STEREO, SOLO)
STEREO	COMP-Typen ⁴	An/aus Pre EQ/Pre Fader/Post Fader
	Abschwächung	-96,0 bis +12,0 dB (0,1 dB-Schritte)
	EQ	Parametrischer 4-Band EQ ⁵ An/aus
	An/aus	—
	Fader	100 mm, motorisiert
	Balance	127 Möglichkeiten (Links= 1-63, Mitte, Rechts= 1-63)
	Delay	0-29100 Samples
	Meter	Anzeige im Display Peak Hold an/aus 12 Glieder x2, LED-Ketten
BUS1-8	COMP-Typen ⁴	An/aus Pre EQ/Pre Fader/Post Fader
	Abschwächung	-96,0 bis +12,0 dB (0,1 dB-Schritte)
	EQ	Parametrischer 4-Band EQ ⁵ An/aus
	An/aus	—
	Fader	100 mm, motorisiert
	Delay	0-29100 Samples
	Bus to Stereo	Pegel (-∞, -138 dB bis 0 dB) An/aus Pan: 127 Möglichkeiten (Links= 1-63, Mitte, Rechts= 1-63)
	Meter	Anzeige im Display Peak Hold an/aus

AUX1-8	COMP-Typen ⁴	An/aus Pre EQ/Pre Fader/Post Fader
	Abschwächung	-96,0 bis +12,0 dB (0,1 dB-Schritte)
	EQ	Parametrischer 4-Band EQ ⁵ An/aus
	An/aus	—
	Fader	100 mm, motorisiert
	Delay	0–29100 Samples
	Meter	Anzeige im Display Peak Hold an/aus
INTERNE EFFEKTE (EFFECT 1-4)	Anzahl der Effekte	4 @44,1kHz, 48kHz 2 @88,2kHz, 96kHz
	Bypass	An/aus
	Ein-/Ausgänge	2-Ein-, 2-Ausgänge
	Eingabe von	AUX1-8/INSERT OUT
	Ausgabe an	Input Patch
Stromversorgung	USA/Kanada	120 V, 60 Hz 90 W
	Anderere	220–240 V, 50/60 Hz 90 W
Abmessungen	(H x T x B)	148 x 548 x 436 mm
Gewicht (ohne beiliegendes Zubehör)		14 kg
Zulässige Umgebungstemperatur		0–35°C
Zulässige Lagerungstemperatur		-20 bis 60°C
Lieferumfang		Netzkabel CD-ROM (Referenzhandbuch) DVD-ROM (DAW-Software) Bedienungsanleitung
Sonderzubehör		Digital-Schnittstellenkarten (Serien: MY16, MY8, MY4) RACK-EINBAUSATZ RK1

1. Klirrfaktor gemessen mit 6 dB/Oktave-Filter @ 80 kHz.
2. Brummen & Rauschen gemessen mit 6 dB/Oktave-Filter @12,7 kHz; das entspricht einem 20 kHz-Filter mit unendlicher dB/Oktave-Abschwächung.
3. Siehe „Gate-Parameter“ auf Seite 59.
4. Siehe „COMP-Parameter“ auf Seite 60.
5. Siehe „EQ-Parameter“ auf Seite 59.

EQ-Parameter

	LOW/HPF	L-MID	H-MID	HIGH /LPF
Q	0,1–10,0 (41 Möglichkeiten) Bass-Kuhschwanz HPF	0,1–10,0 (41 Möglichkeiten)		0,1–10,0 (41 Möglichkeiten) Höhen-Kuhschwanz LPF
F	21,2 Hz–20,0 kHz (1/12-Oktavschritte)			
G	±18 dB (0,1 dB-Schritte) HPF: An/aus	±18 dB (0,1 dB-Schritte)		±18 dB (0,1 dB-Schritte) LPF: An/aus

Gate-Parameter

Gate	Threshold	–54 dB bis 0 dB (0,1 dB-Schritte)
	Range	–70 dB bis 0 dB (1 dB-Schritte)
	Attack	0 ms–120 ms (1 ms-Schritte)
	Hold	0,02 ms–1,96 s (216 Möglichkeiten) @48kHz
		0,02 ms–2,13 s (216 Möglichkeiten) @44,1kHz
		0,01 ms–981 ms (216 Möglichkeiten) @96kHz
		0,01 ms–1,06 s (216 Möglichkeiten) @88,2kHz
	Decay	5 ms–42,3 s (160 Möglichkeiten) @48kHz
		6 ms–46,0 s (160 Möglichkeiten) @44,1kHz
		3 ms–21,1 s (160 Möglichkeiten) @ 96 kHz
		3 ms–23,0 s (160 Möglichkeiten) @88,2kHz
	Ducking	Threshold
Range		–70 dB bis 0 dB (1 dB-Schritte)
Attack		0 ms–120 ms (1 ms-Schritte)
Hold		0,02 ms–1,96 s (216 Möglichkeiten) @ 48kHz
		0,02 ms–2,13 s (216 Möglichkeiten) @ 44,1kHz
		0,01 ms–981 ms (216 Möglichkeiten) @ 96kHz
		0,01 ms–1,06 s (216 Möglichkeiten) @ 88,2kHz
Decay		5 ms–42,3 s (160 Möglichkeiten) @48kHz
		6 ms–46,0 s (160 Möglichkeiten) @44,1kHz
		3 ms–21,1 s (160 Möglichkeiten) @ 96 kHz
		3 ms–23,0 s (160 Möglichkeiten) @ 88,2 kHz

COMP-Parameter

Compressor	Threshold	-54 dB bis 0 dB (0,1 dB-Schritte)
	Ratio (x :1)	x=1, 1.1, 1.3, 1.5, 1.7, 2, 2.5, 3, 3.5, 4, 5, 6, 8, 10, 20, ∞ (16 Möglichkeiten)
	Out Gain	0 dB bis +18 dB (0,1dB-Schritte)
	Knee	Hard, 1, 2, 3, 4, 5 (6 Schritte)
	Attack	0 ms–120 ms (1 ms-Schritte)
	Release	5 ms–42,3 s (160 Möglichkeiten) @ 48 kHz 6 ms–46,0 s (160 Möglichkeiten) @ 44,1 kHz 3 ms–21,1 s (160 Möglichkeiten) @ 96 kHz 3 ms–23,0 s (160 Möglichkeiten) @ 88,2 kHz
Expander	Threshold	-54 dB bis 0 dB (0,1 dB-Schritte)
	Ratio (x :1)	x=1, 1.1, 1.3, 1.5, 1.7, 2, 2.5, 3, 3.5, 4, 5, 6, 8, 10, 20, ∞ (16 Möglichkeiten)
	Out Gain	0 dB bis +18 dB (0,1 dB-Schritte)
	Knee	Hard, 1, 2, 3, 4, 5 (6 Möglichkeiten)
	Attack	0 ms–120 ms (1 ms-Schritte)
	Release	5 ms–42,3 s (160 Möglichkeiten) @ 48 kHz 6 ms–46,0 s (160 Möglichkeiten) @ 44,1 kHz 3 ms–21,1 s (160 Möglichkeiten) @ 96 kHz 3 ms–23,0 s (160 Möglichkeiten) @ 88,2 kHz
Compander H	Threshold	-54 dB bis 0 dB (0,1 dB-Schritte)
	Ratio (x :1)	x=1, 1.1, 1.3, 1.5, 1.7, 2, 2.5, 3, 3.5, 4, 5, 6, 8, 10, 20 (15 Möglichkeiten)
	Out Gain	-18 dB bis 0 dB (0,1 dB-Schritte)
	Width	1 dB–90 dB (1 dB-Schritte)
	Attack	0 ms–120 ms (1 ms-Schritte)
	Release	5 ms–42,3 s (160 Möglichkeiten) @ 48 kHz 6 ms–46,0 s (160 Möglichkeiten) @ 44,1 kHz 3 ms–21,1 s (160 Möglichkeiten) @ 96 kHz 3 ms–23,0 s (160 Möglichkeiten) @ 88,2 kHz
Compander S	Threshold	-54 dB bis 0 dB (0,1 dB-Schritte)
	Ratio (x :1)	x=1, 1.1, 1.3, 1.5, 1.7, 2, 2.5, 3, 3.5, 4, 5, 6, 8, 10, 20 (15 Möglichkeiten)
	Out Gain	-18 dB bis 0 dB (0,1 dB-Schritte)
	Width	1 dB–90 dB (1 dB-Schritte)
	Attack	0 ms–120 ms (1 ms-Schritte)
	Release	5 ms–42,3 s (160 Möglichkeiten) @ 48 kHz 6 ms–46,0 s (160 Möglichkeiten) @ 44,1 kHz 3 ms–21,1 s (160 Möglichkeiten) @ 96 kHz 3 ms–23,0 s (160 Möglichkeiten) @ 88,2 kHz

Speicher (Libraries)

Effektspeicher	Werksspeicher	56
	Anwenderspeicher	72
COMP-Speicher	Werksspeicher	36
	Anwenderspeicher	92
Gate-Speicher	Werksspeicher	4
	Anwenderspeicher	124
EQ-Speicher	Werksspeicher	40
	Anwenderspeicher	160
Kanalspeicher	Werksspeicher	2
	Anwenderspeicher	127
Input Patch	Werksspeicher	1
	Anwenderspeicher	32
Output Patch	Werksspeicher	1
	Anwenderspeicher	32

Spezifikationen der Analog-Eingänge

Anschluss	PAD	GAIN	Tatsächliche Lastimpedanz	Bei Nennpegel	Eingangspiegel			Anschlussstyp
					Empf. ¹	Nennwert	Max. vor Verzerrung	
INPUT A/B 1–12	0	–60 dB	3k Ω	50–600 Ω MIC & 600 Ω Line	–70 dB (0,245 mV)	–60 dB (0,775 mV)	–40 dB (7,75 mV)	A: XLR-3-31 (symmetrisch) ² B: Klinken (TRS, symmetrisch) ³
		–16 dB			–26 dB (38,8 mV)	–16 dB (123 mV)	+4 dB (1,23 V)	
	20	–6 dB (388 mV)			+4 dB (1,23 V)	+24 dB (12,28 V)		
INPUT 13–16	—	–26 dB	10k Ω	600 Ω Line	–36 dB (12,3 mV)	–26 dB (38,8 mV)	–6 dB (388 mV)	Klinken (TRS, symmetrisch) ³
		+4 dB			–6 dB (388 mV)	+4 dB (1,23 V)	+24 dB (12,28 V)	
CH INSERT IN 1–12	—	—	10k Ω	600 Ω Line	–12 dB (195 mV)	–2 dB (616 mV)	+18 dB (6,16 V)	Klinken (TRS, unsymmetrisch) ⁴
2TR IN [L, R]	—	—	10k Ω	600 Ω Line	–10 dBV (316 mV)	–10 dBV (316 mV)	+10 dBV (3,16 V)	RCA/Cinch-Buchse (unsymmetrisch)

- Die „Empfindlichkeit“ ist der kleinste Werte, mit dem eine Ausgabe von +4 dB (1,23 V) oder der Nennausgangspegel erzielt wird, wenn die maximale Anhebung eingestellt ist. (Alle Fader und Pegelregler auf Höchstwert.)
- XLR-3-31-Buchsen sind symmetrisch (1= Masse, 2= heiß, 3= kalt).
- Symmetrische Klinken (Spitze= heiß, Ring= kalt, Mantel= Masse).
- Die CH INSERT IN/OUT-Klinkenbuchsen sind nicht symmetriert. (Spitze= Hinweg, Ring= Rückweg, Sleeve= Masse.)

Wenn „dB“ einen Spannungswert vertritt, entspricht 0 dB dem Wert 0,775 Vrms.

Bei 2TR IN entspricht 0 dBV dem Wert 1,00 Vrms.

Alle AD-Wandler (CH INPUT 1–16) sind 24-Bit linear, mit 128-fachem Oversampling. (@fs=44,1, 48 kHz)

+48 V DC (Phantomspannung) kann über drei Schalter an die XLR-Buchsen von CH INPUT (1–12) angelegt werden.

Über drei PHANTOM +48V-Schalter (CH1–4, 5–8, 9–12) kann die Phantomspannung für die Eingänge 1–4, 5–8, 9–12 separat ein-/ausgeschaltet werden.

Spezifikationen der Analog-Ausgänge

Anschluss	Tatsächliche Quellenimpedanz	Bei Nennpegel	Ausgangspegel		Anschlussstyp
			Nennwert	Max. vor Verzerrung	
STEREO OUT [L, R]	75 Ω	600 Ω Line	+4 dB (1,23 V)	+24 dB (12,28 V)	XLR-3-3-2 (symmetrisch) ¹
OMNI OUT 1–4	150 Ω	10k Ω Line	+4 dB (1,23 V)	+24 dB (12,28 V)	Klinke (TRS, symmetrisch) ²
MONITOR OUT [L, R]	150 Ω	10k Ω Line	+4 dB (1,23 V)	+24 dB (12,28 V)	Klinke (TRS, symmetrisch) ²
CH INSERT OUT 1–12	600 Ω	10k Ω Lines	–2 dB (616 mV)	+18 dB (6,16 V)	Klinken (TRS, unsymmetrisch) ³
2TR OUT [L, R]	600 Ω	10k Ω Line	–10 dBV (316 mV)	+10 dBV (3,16 V)	RCA/Cinch-Buchse (unsymmetrisch)
PHONES	100 Ω	8 Ω -Kopfhörer	4 mW	25 mW	Stereo-Klinke (TRS) (unsymmetrisch) ⁴
		40 Ω -Kopfhörer	12 mW	75 mW	

- XLR-3-32-Buchsen sind symmetrisch (1= Masse, 2= heiß, 3= kalt).
- Symmetrische Klinken (Spitze= heiß, Ring= kalt, Mantel= Masse).
- Die CH INSERT IN/OUT-Klinkenbuchsen sind nicht symmetriert. (Spitze= Hinweg, Ring= Rückweg, Sleeve= Masse.)
- Die PHONES-Buchse ist stereo, aber unsymmetrisch (Spitze= links, Ring= rechts, Mantel= Masse).

Wenn „dB“ einen Spannungswert vertritt, entspricht 0 dB dem Wert 0,775 Vrms.

Bei 2TR IN [L, R] entspricht 0 dBV dem Wert 1,00 Vrms.

Alle D/A-Ausgangswandler sind 24-Bit mit 128-fachem Oversampling. (@fs=44,1, 48 kHz)

Spezifikationen der Digital-Eingänge

Anschluss	Format	Wortbreite	Pegel	Anschlusstyp
2TR IN DIGITAL	IEC 60958	24 Bit	0,5 Vpp/75Ω	RCA/Cinch-Buchse
ADAT IN	ADAT ¹	24 Bit	—	Glasfaser

1. Mehrkanal-Digital-Schnittstelle von ALESIS (Glasfaser).

Spezifikationen der Digital-Ausgänge

Anschluss	Format	Wortbreite	Pegel	Anschlusstyp
2TR OUT DIGITAL	IEC 60958 ¹ Consumer-Anwendung	24 Bit ³	0,5V pp/75Ω	RCA/Cinch-Buchse
ADAT OUT	ADAT ²	24 Bit ³	—	Glasfaser

1. Kanalstatus von 2TR OUT DIGITAL
 Typ: PCM linear
 Kategorie: Digitaler Signalmischer
 Kopierschutz: Nein
 Emphasis: Nein
 Taktgenauigkeit: Level II (1000 ppm)
 Sampling-Frequenz: Richtet sich nach der internen Einstellung.
2. Mehrkanal-Digital-Schnittstelle von ALESIS (Glasfaser).
3. Dither: Wortbreite: 16, 20, 24 Bit

Ein-/Ausgänge des Slots

In dem SLOT-Schacht kann eine mini YGDAI-Platine installiert werden. Der Schacht ist mit einer seriellen Schnittstelle ausgestattet.

Hersteller	Modell	Funktion	Eingang	Ausgang ¹	Format	Auflösung	Frequenz	Anzahl der verfügbaren Platinen	Anmerkung
Yamaha	MY8-AT	Digital-E/A	8	8	ADAT	24 Bit	44,1/48 kHz	1	
	MY16-AT		16	16					
	MY8-TD		8	8	TASCAM				
	MY16-TD		16	16					
	MY8-AE		8	8	AES/EBU				
	MY8-AEB		16	16					
	MY16-AE		16	16					
	MY8-AE96S		8	8					
	MY8-AE96			—	HD-SDI				
	MY8-SDI-D			8	SD/HD-SDI				
	MY8-SDI-ED								
	MY4-AD	Analog-Eingänge	4	—	Analog-Eingänge	20 Bit	44,1/48 kHz		
	MY8-AD24		8						
	MY8-AD96		8						
	MY4-DA	Analog-Ausgänge	—	4	Analog-Ausgänge	20 Bit	44,1/48 kHz		
	MY8-DA96		8						
	MY8-ADDA96	Analog-Ein-/Ausgänge	8	8	Analog-Ein-/Ausgänge	24 Bit	44,1/48/88,2/96 kHz		
	MY16-CII	Netzwerk-Ein-/Ausgänge	16	16	CobraNet				
MY16-ES64	EtherSound								
MY16-MD64	MADI								
MY16-mLAN	mLAN-Schnittstelle	IEEE 1394			44,1/48 kHz				
MY16-EX	—	—			44,1/48/88,2/96 kHz				
Waves	Y96K	Effekt-Plug-In			8	8	Effekt-Plug-In	24 Bit	44,1/48/88,2/96 kHz
	WSG-Y16	SoundGrid	16	16	SoundGrid				
Audinate	Dante-MY16-AUD	Dante	16	16	Dante		48/96 kHz		
AVIOM	16/o-Y1	Netzwerkausgang	—	16	A-Net Pro16	24 Bit	44,1/48 kHz		
	6416Y2	Netzwerk-Ein-/Ausgänge	16		A-Net Pro64		44,1/48/88,2/96 kHz		
AuviTran	AVY16-ES	Netzwerk-Ein-/Ausgänge	16	16	EtherSound	24 Bit	44,1/48/88,2/96 kHz		
	AVY16-ES100								
AudioService	MY16MADI64				MADI		44,1/48/88,2/96 kHz		
Media Numerics	RN.341.MY				RockNet		48/96 kHz		
Optocore	YG2				Optocore		44,1/48/88,2/96 kHz		
	YS2								

1. Anwählbar von STEREO/BUS/AUX/DIRECT/OUT/INSERT OUT/CASCADE OUT (STEREO, BUS1–8, AUX1–8, SOLO). Die genaue Anzahl richtet sich nach dem Platinentyp.

Aktuelle Informationen über die mini-YGDAI-Platinen finden Sie auf der Yamaha Pro Audio-Website. <http://www.yamahaproaudio.com/>

Spezifikationen der MIDI/USB/WORD CLOCK-Ein- und -Ausgänge

E/A-Port		Format	Pegel	Anschlussyp
TO HOST USB		USB 2.0	—	USB-Anschluss vom Typ B Audio: 16 Ein-/16 Ausgänge MIDI: 5 Ports
MIDI	IN ¹	MIDI	—	DIN-Anschluss, 5 Stifte
	OUT	MIDI	—	DIN-Anschluss, 5 Stifte
	THRU	MIDI	—	DIN-Anschluss, 5 Stifte
WORD CLOCK	IN	—	TTL/75Ω	BNC-Anschluss
	OUT	—	TTL/75Ω	BNC-Anschluss

1. MIDI IN erlaubt den Empfang von TIME CODE (MTC).

Abmessungen

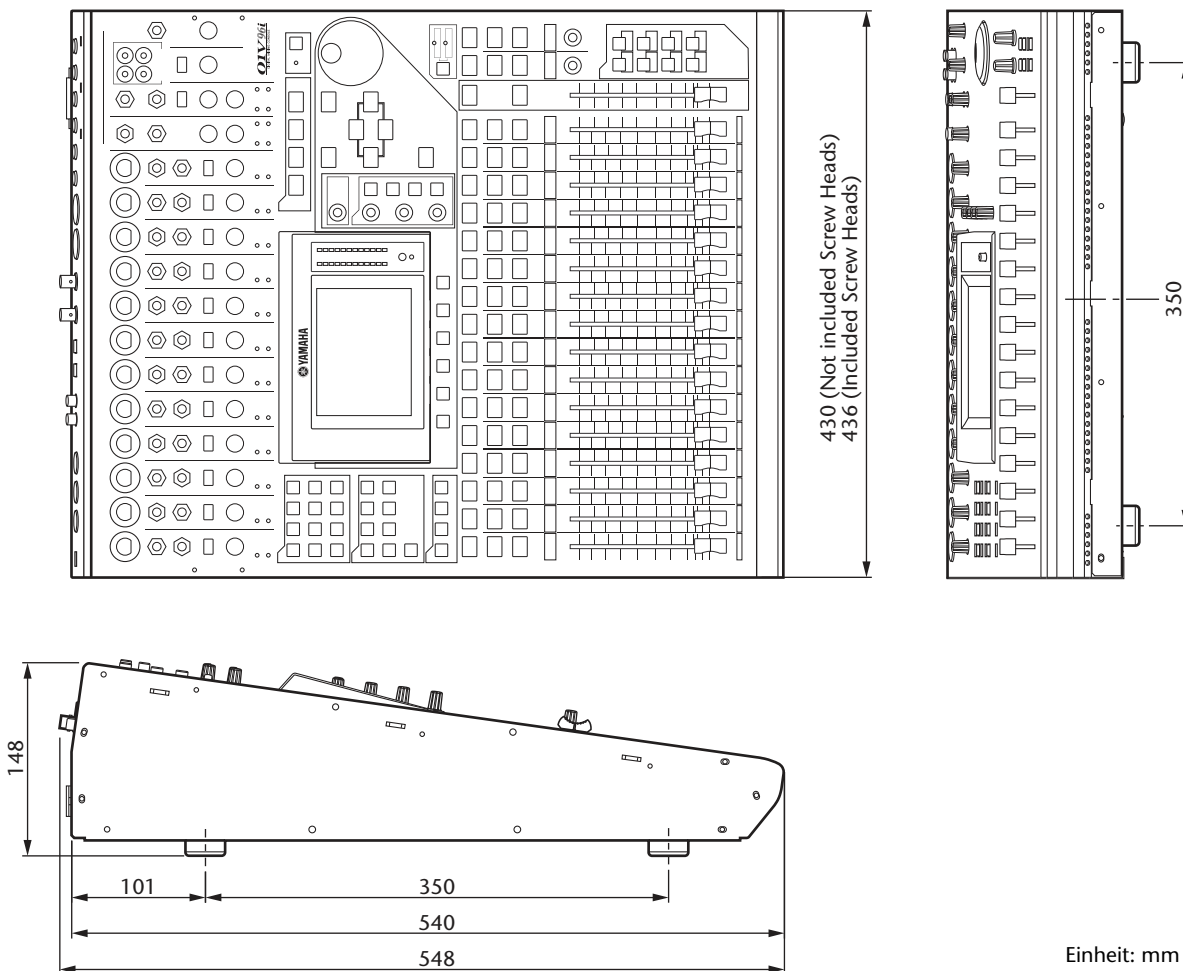

Die technischen Daten und Beschreibungen in dieser Bedienungsanleitung dienen nur der Information. Yamaha Corp. behält sich das Recht vor, Produkte oder deren technische Daten jederzeit ohne vorherige Ankündigung zu verändern oder zu modifizieren. Da die technischen Daten, das Gerät selbst oder Sonderzubehör nicht in jedem Land gleich sind, setzen Sie sich im Zweifel bitte mit Ihrem Yamaha-Händler in Verbindung.

Für das europäische Modell:
 Einschaltstrom gemäß EN 55103-1:2009
 5A (beim ersten Einschalten)
 5A (nach einer Unterbrechung von 5 Sekunden)
 Entspricht den Anwendungsbereichen E1, E2, E3 und E4

Sonderzubehör

Rackeinbau des 01V96i mit dem RK1 Rack-Einbausatz

Mit einem optionalen RK1 Rack-Einbausatz lässt sich das 01V96i auch in ein Rack schrauben.

- 1.** Halten Sie einen Rackwinkel gegen eine Seite des 01V96i. Das Ohr des Rackwinkels muss seitlich ausgerichtet sein. Sorgen Sie dafür, dass drei Bohrungen des Rackwinkels mit denen an der Seite des 01V96i fluchten (siehe die Abbildung).
- 2.** Befestigen Sie den Rackwinkel mit drei zum Lieferumfang des RK1 gehörigen Schrauben.
- 3.** Bringen Sie den zweiten Rackwinkel an der anderen Seite des 01V96i an.

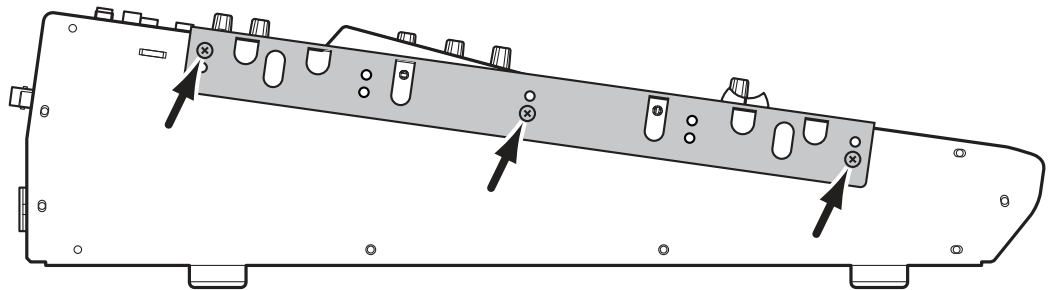

Index

Symbole

∅ /INSERT/DELAY-Taster 12

Ziffern

01V96i Editor 7
 1-16-/17-32-Taster 13
 1-8 46
 1-8-Buttons (Routing) 34
 1-8-Taster 14
 2TR IN DIGITAL COAXIAL 17
 2TR IN/OUT-Buchsen 11
 2TR OUT DIGITAL COAXIAL 17

A

Abhörpegel 41
 AD Output-Sektion 16
 AD15/16-Schalter 10
 ADAT IN/OUT-Buchsen 17
 ASSIGN-Feld 45
 ATT.-Wert 36
 Aufnahmesystem 26
 Aufrufen von Funktionsgruppen und
 Display-Seiten 20
 Ausgangszuordnung 31
 AUX 1-AUX 8-Taster 12
 AUX-Weg 12

B

BANK 44, 46
 Bedienoberfläche 47
 Bedienvorgänge 19
 Benennung 21
 Buttons 20

C

CH1-32-Seite 23
 CH1-4 ON/OFF-Schalter 16
 CH5-8 ON/OFF-Schalter 16
 CH9-12 ON/OFF-Schalter 16
 CLEAR-Taster 15
 COMP (Kompressor) 37
 Comp Edit-Seite 37
 COMP GR 24
 Comp Lib-Seite 37
 COMP. (H) (Compander Hard) 37
 COMP. (S) (Compander Soft) 37
 Confirmation 21
 Consumer-Format (IEC-60958) 17
 Cursortaster 15

D

Daisy Chain-Verteilung
 (Wordclock-Kette) 27
 Dateneingabefeld 15
 D-Button (Routing) 34
 DEC-/INC-Taster 15
 Definierbaren Tastern
 (User Defined Keys) 46

DEL-Button 21
 Digital I/O-Feld 17
 DIO/SETUP-Taster 12
 Direktausgänge (Direct Out) 33
 Display 13
 DISPLAY ACCESS-Feld 12
 Display-Funktionen 20
 DYNAMICS-Taster 13

E

EDIT-Anzeige 19
 Effect-Seite 24
 EFFECT-Taster 13
 Effekte 38
 Effektspeicher 38
 Eingangspiegel 32
 Einstellen der Eingangspiegel 32
 ENTER-Taster 15
 EQ-Speichern 36
 EQ-Taster 13
 EXPAND (Expander) 37

F

F (Frequenz) 36
 F1-F4-Taster 13
 FADER MODE-Feld 12
 Fader-Modus 22
 Fader-Symbole 20
 Firmware-Updates 8
 FREQUENCY-Regler 14

G

G (Anhebung/Absenkung) 36
 GAIN-Regler 10, 14
 GATE GR 24
 Güte (Breite) 35

H

H. SHELF (Kuhschwanz) 36
 Haubebefestigung 9
 HIGH-MID-Taster 14
 HIGH-Taster 14
 HOME-Taster 12
 HPF (Hochpassfilter) 36

I

In Name-Seite 43
 Initialisieren 48
 INITIALIZE-Button 43, 46
 INPUT-Buchsen 13-16 10
 INPUT-Buchsen A/B 10
 INPUT-Feld 23
 INS-Button 21
 INSERT I/O-Buchsen 10

K

Kanalwahl 22
 Kanal-Fader 11
 Kanalzüge 11
 Klangregelung (EQ) 35
 Kompressor 37
 Kontrastregler 13

Kurzbefehle 46
 Kurzname 43

L

L. SHELF (Kuhschwanz) 36
 LAYER-Feld 13
 LEVEL 24
 LEVEL-Feld 45
 Linker Registerwahltaster 13
 Lock-Seite 47
 LOW-MID-Taster 14
 LOW-Taster 14

M

Master-Seite 23
 MASTER-Taster 13
 Meteranzeigen 23
 MIDI IN/THRU/OUT-Buchsen 17
 MIDI/USB-Steueranschlüsse 17
 MIDI-Anzeige 19
 MIDI-Taster 12
 mini-YGDAI-Platinen
 (Yamaha General
 Digital Audio Interface) 18
 Mischebene („Layer“) 21
 Mischsystem 25
 MONITOR LEVEL-Regler 11
 Monitor Out- & Phones-Sektion 11
 MONITOR OUT-Buchsen L/R 16
 Monitor-Quellenwahltaster 11

N

Name Input Auto Copy-Option 43

O

OMNI OUT 1-4 16
 ON-Taster 11, 12
 OPERATION LOCK 47
 OPERATION LOCK SAFE-Feld 48
 Oscillator-Seite 45
 Oszillator 45
 OUTPUT-Feld 23

P

Paaren 33
 PAD-Taster 10
 PAIR/GROUP-Taster 12
 PAN/ROUTING-Taster 12
 PAN-Regler 14
 Parameterfelder 20
 Parameterrad 15
 PASSWORD 48
 Password-Fenster 47
 Passwort (Werksvorgabe) 47
 PATCH-Taster 12
 Peak Hold 24
 PEAK HOLD-Button 24
 PEAK-Dioden 10
 Pegelregler 12
 PHANTOM +48V 16
 PHONES LEVEL-Regler 11
 PHONES-Buchse 11

Phones-Sektion	11
Platine	18
Position-Seite	23
POST FADER	23
POWER ON/OFF-Schalter	18
PRE EQ	23
PRE FADER	23
Q	
Q	35
Q-Regler	14
R	
RECALL-Taster	14
Rechter Registerwahltaster	13
Regler-Symbole	20
REMOTE-Taster	13
Routing	29, 33
Routing der Ein- und Ausgänge	29
Routing der Eingänge	31
Rückfrage („Confirmation“)	21
S	
Sampling-Frequenzanzeige	19
S-Button (Routing)	34
SCENE MEMORY-Feld	14
SCENE-Taster	12
SELECTED CHANNEL-Feld	14
SEL-Taster	11, 12
SHIFT LOCK-Button	21
SIGNAL-Dioden	10
SLOT-Sektion	18
SOLO-Diode	15
SOLO-Fel	15
SOLO-Taster	11, 12
SPC-Button	21
ST IN-Feld	12
ST IN-Seite	23
ST IN-Taster	12
STEREO OUT L/R	17
STEREO-Fader	11
STEREO-Feld	11
Stereo-Meter	13
Stereo-Seite	24
Sternverteilung	27
STORE-Taster	14
Studio Manager	7
Surround-Modusanzeige	19
Synchronisation	27, 28
Szenenspeichern	42
Szenenspeichertaster ▲/▼	14
T	
TITLE	46
Title Edit-Fenster	21
TO HOST USB-Anschluss	17
Treiber	7
U	
Über das Display	19
USB 2.0-Port	17
USB OUT	30
User Assignable Layer	44
User Define Select-Fenster	46
USER DEFINED KEYS-Feld	14
UTILITY-Taster	12
V	
Verbindungen und Einstellungen	25
Verwendung für die Aufnahme	39
VIEW-Taster	13
Vollname	43
W	
WAVEFORM	45
WORD CLOCK IN-Anschluss	17
WORD CLOCK OUT-Anschluss	17
Wordclock	27
Wordclock-Master	27
Wordclock-Slave	27
Wordclock-Taktgebers	28
Y	
Yamaha Steinberg USB-Treiber	7
Z	
Zusatzprogramme	7

01V96i Blockschaltbild

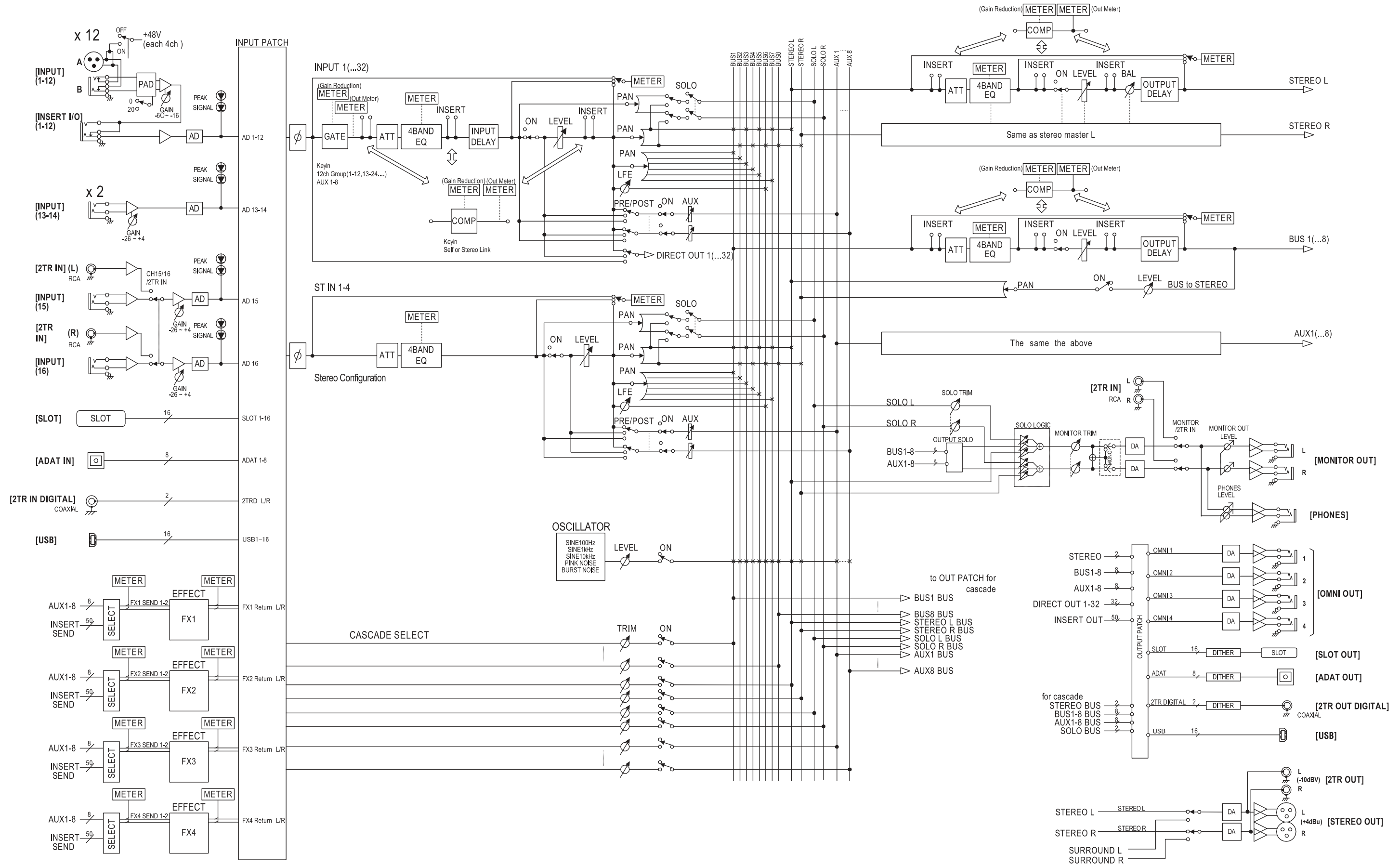

When 96kHz FX3,4 cannot be used.

01V96i Pegelschaltbild

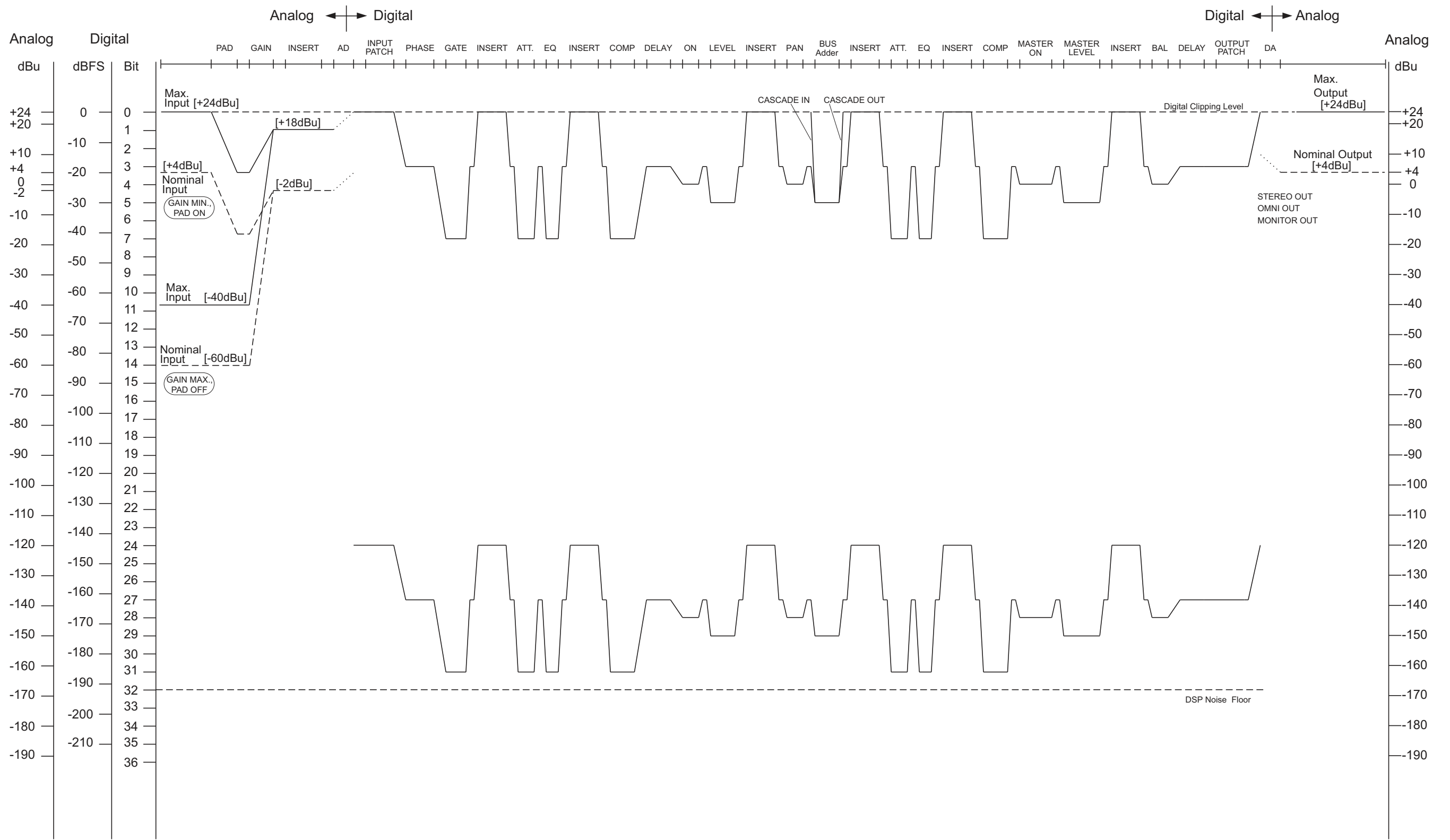

[0dBu = 0.775Vrms]
 [0dBFS = Full Scale]

For details of products, please contact your nearest Yamaha representative or the authorized distributor listed below.

Pour plus de détails sur les produits, veuillez-vous adresser à Yamaha ou au distributeur le plus proche de vous figurant dans la liste suivante.

Die Einzelheiten zu Produkten sind bei Ihrer unten aufgeführten Niederlassung und bei Yamaha Vertragshändlern in den jeweiligen Bestimmungsländern erhältlich.

Para detalles sobre productos, contacte su tienda Yamaha más cercana o el distribuidor autorizado que se lista debajo.

NORTH AMERICA

CANADA

Yamaha Canada Music Ltd.
135 Milner Avenue, Scarborough, Ontario,
M1S 3R1, Canada
Tel: 416-298-1311

U.S.A.

Yamaha Corporation of America
6600 Orangethorpe Ave., Buena Park, Calif. 90620,
U.S.A.
Tel: 714-522-9011

CENTRAL & SOUTH AMERICA

MEXICO

Yamaha de México S.A. de C.V.
Calz. Javier Rojo Gómez #1149,
Col. Guadalupe del Moral
C.P. 09300, México, D.F., México
Tel: 55-5804-0600

BRAZIL

Yamaha Musical do Brasil Ltda.
Rua Joaquim Floriano, 913 - 4º andar, Itaim Bibi,
CEP 04534-013 Sao Paulo, SP. BRAZIL
Tel: 011-3704-1377

ARGENTINA

**Yamaha Music Latin America, S.A.
Sucursal de Argentina**
Olga Cossetini 1553, Piso 4 Norte
Madero Este-C1107CEK
Buenos Aires, Argentina
Tel: 011-4119-7000

PANAMA AND OTHER LATIN AMERICAN COUNTRIES/ CARIBBEAN COUNTRIES

Yamaha Music Latin America, S.A.
Torre Banco General, Piso 7, Urbanización Marbella,
Calle 47 y Aquilino de la Guardia,
Ciudad de Panamá, Panamá
Tel: +507-269-5311

EUROPE

THE UNITED KINGDOM/IRELAND

Yamaha Music Europe GmbH (UK)
Sherbourne Drive, Tilbrook, Milton Keynes,
MK7 8BL, England
Tel: 01908-366700

GERMANY

Yamaha Music Europe GmbH
Siemensstraße 22-34, 25462 Rellingen, Germany
Tel: 04101-3030

SWITZERLAND/LIECHTENSTEIN

**Yamaha Music Europe GmbH
Branch Switzerland in Zürich**
Seefeldstrasse 94, 8008 Zürich, Switzerland
Tel: 044-387-8080

AUSTRIA/BULGARIA

Yamaha Music Europe GmbH Branch Austria
Schleiergasse 20, A-1100 Wien, Austria
Tel: 01-60203900

CZECH REPUBLIC/HUNGARY/ ROMANIA/SLOVAKIA/SLOVENIA

**Yamaha Music Europe GmbH
Branch Austria (Central Eastern Europe Office)**
Schleiergasse 20, A-1100 Wien, Austria
Tel: 01-602039025

POLAND/LITHUANIA/LATVIA/ESTONIA

**Yamaha Music Europe GmbH
Branch Sp.z o.o. Oddział w Polsce**
ul. 17 Stycznia 56, PL-02-146 Warszawa, Poland
Tel: 022-500-2925

MARTA

Olimpus Music Ltd.
The Emporium, Level 3, St. Louis Street Msida
MSD06
Tel: 02133-2144

THE NETHERLANDS/ BELGIUM/LUXEMBOURG

Yamaha Music Europe Branch Benelux
Clarissenhof 5-b, 4133 AB Vianen, The Netherlands
Tel: 0347-358 040

FRANCE

Yamaha Music Europe
BP 70-77312 Marne-la-Vallée Cedex 2, France
Tel: 01-64-61-4000

ITALY

Yamaha Music Europe GmbH, Branch Italy
Viale Italia 88, 20020 Lainate (Milano), Italy
Tel: 02-935-771

SPAIN/PORTUGAL

**Yamaha Music Europe GmbH Ibérica, Sucursal
en España**
Ctra. de la Coruna km. 17, 200, 28230
Las Rozas (Madrid), Spain
Tel: +34-902-39-8888

GREECE

Philippos Nakas S.A. The Music House
147 Skiathou Street, 112-55 Athens, Greece
Tel: 01-228 2160

SWEDEN/FINLAND/ICELAND

**Yamaha Music Europe GmbH Germany filial
Scandinavia**
J. A. Wettergrens Gata 1, Box 30053
S-400 43 Göteborg, Sweden
Tel: 031 89 34 00

DENMARK

**Yamaha Music Europe GmbH, Tyskland – filial
Denmark**
Generatorvej 6A, DK-2730 Herlev, Denmark
Tel: 44 92 49 00

NORWAY

**Yamaha Music Europe GmbH Germany -
Norwegian Branch**
Grini Næringspark 1, N-1345 Østerås, Norway
Tel: 67 16 77 70

RUSSIA

Yamaha Music (Russia)
Room 37, bld. 7, Kievskaya street, Moscow,
121059, Russia
Tel: 495 626 5005

OTHER EUROPEAN COUNTRIES

Yamaha Music Europe GmbH
Siemensstraße 22-34, 25462 Rellingen, Germany
Tel: +49-4101-3030

AFRICA

**Yamaha Corporation,
Asia-Pacific Sales & Marketing Group**
Nakazawa-cho 10-1, Naka-ku, Hamamatsu,
Japan 430-8650
Tel: +81-53-460-2303

MIDDLE EAST

TURKEY/CYPRUS

Yamaha Music Europe GmbH
Siemensstraße 22-34, 25462 Rellingen, Germany
Tel: 04101-3030

OTHER COUNTRIES

Yamaha Music Gulf FZE
LOB 16-513, P.O.Box 17328, Jubel Ali,
Dubai, United Arab Emirates
Tel: +971-4-881-5868

ASIA

THE PEOPLE'S REPUBLIC OF CHINA

Yamaha Music & Electronics (China) Co.,Ltd.
2F, Yunhedasha, 1818 Xinzha-lu, Jingan-qu,
Shanghai, China
Tel: 021-6247-2211

INDIA

Yamaha Music India Pvt. Ltd.
5F Ambience Corporate Tower Ambience Mall Complex
Ambience Island, NH-8, Gurgaon-122001, Haryana, India
Tel: 0124-466-5551

INDONESIA

**PT. Yamaha Musik Indonesia (Distributor)
PT. Nusantik**
Gedung Yamaha Music Center, Jalan Jend. Gatot
Subroto Kav. 4, Jakarta 12930, Indonesia
Tel: 021-520-2577

KOREA

Yamaha Music Korea Ltd.
8F, 9F, Dongsung Bldg. 158-9 Samsung-Dong,
Kangnam-Gu, Seoul, Korea
Tel: 02-3467-3300

MALAYSIA

Yamaha Music (Malaysia) Sdn., Bhd.
Lot 8, Jalan Perbandaran, 47301 Kelana Jaya,
Petaling Jaya, Selangor, Malaysia
Tel: 03-78030900

SINGAPORE

Yamaha Music (Asia) Pte., Ltd.
#03-11 A-Z Building
140 Paya Lebar Road, Singapore 409015
Tel: 6747-4374

TAIWAN

Yamaha KHS Music Co., Ltd.
3F, #6, Sec.2, Nan Jing E. Rd. Taipei.
Taiwan 104, R.O.C.
Tel: 02-2511-8688

THAILAND

Siam Music Yamaha Co., Ltd.
4, 6, 15 and 16th floor, Siam Motors Building,
891/1 Rama 1 Road, Wangmai,
Pathumwan, Bangkok 10330, Thailand
Tel: 02-215-2622

OTHER ASIAN COUNTRIES

**Yamaha Corporation,
Asia-Pacific Sales & Marketing Group**
Nakazawa-cho 10-1, Naka-ku, Hamamatsu,
Japan 430-8650
Tel: +81-53-460-2303

OCEANIA

AUSTRALIA

Yamaha Music Australia Pty. Ltd.
Level 1, 99 Queensbridge Street, Southbank,
Victoria 3006, Australia
Tel: 3-9693-5111

COUNTRIES AND TRUST TERRITORIES IN PACIFIC OCEAN

**Yamaha Corporation,
Asia-Pacific Sales & Marketing Group**
Nakazawa-cho 10-1, Naka-ku, Hamamatsu,
Japan 430-8650
Tel: +81-53-460-2303



Yamaha Pro Audio Global Web Site
<http://www.yamahaproaudio.com/>
Yamaha Manual Library
<http://www.yamaha.co.jp/manual/>

C.S.G., Pro Audio Division
© 2011 Yamaha Corporation

110IPTO-A0
Printed in Japan

WZ74210